

Bretagne, Ille-et-Vilaine, Bourgarré

« ZAC de la Grée, tranche 2 »

sous la direction de

Sandra Sicard

Inrap Grand Ouest

Novembre 2016

Bourgarré, Ille-et-Vilaine

« ZAC de la Grée, tranche 2 »

sous la direction de

Sandra Sicard

par

Sandra Sicard

avec la collaboration de

Dominique Guimard

Richard Delage

Inrap Grand-Ouest
37 rue du Bignon
35577 Cesson Sévigné

Novembre 2016

Sommaire

Données administratives, techniques et scientifiques

Fiche signalétique

Mots-clefs des thésaurus

Générique de l'opération

Etat du site

Arrêté de prescription contenant le cahier des charges

Projet d'intervention approuvé ou autorisé par le préfet de la région

Localisation de l'opération

Résultats

1. Le cadre de l'opération

1.1 Circonstances de l'opération

1.2 Localisation de l'opération et topographie des lieux

1.3 Contexte géologique

1.4 Contexte archéologique

1.5 Stratégie et méthodes mises en œuvre

2. Présentation des vestiges

2.1 Observations générales

2.1.1 *Les structures*

2.1.2 *Le mobilier archéologique*

3. Conclusion

Bibliographie

Listing des figures

Inventaire technique

Inventaire des tranchées

Inventaire du mobilier archéologique



**Données
administratives**

FICHE SIGNALÉTIQUE

Localisation

Région
Bretagne

Département
Ille-et-Vilaine

Commune
Bourgbarré

Adresse ou lieu-dit
ZAC de la Grée, tranche 2

Codes

Code INSEE
35032

Coordonnées géographiques et altimétriques selon le système national de référence (L 93)

X : 355 472m
Y : 6 775 487m
Z : Entre 57m et 67m NGF

Références cadastrales

Commune
Bourgbarré

Année

Section et parcelle(s)
Section ZK : parcelles 51, 426, 428, 43, 48, 49, 54, 80p

Statut du terrain au regard des législations sur le patrimoine et l'environnement

Propriétaire du terrain
Groupe Launay

Références de l'opération

Numéro de l'arrêté de prescription
2016-104 en date du 26/02/2016

Numéro de l'opération
D 114 053

Numéro de l'arrêté de désignation
2016-287 en date du 08/09/2016

Maître d'ouvrage des travaux d'aménagements

Groupe Launay

Nature de l'aménagement

Projet de ZAC

Opérateur d'archéologie

INRAP Grand-Ouest

Responsable scientifique de l'opération

Sicard Sandra

Organisme de rattachement

INRAP Grand Ouest
37 rue du Bignon
CS 67737
37577 Cesson-Sévigné

Dates d'intervention sur le terrain

17/10/2016 au 26/10/2016

Surface de l'emprise
82 935 m²

Surface décapée : 9198 m², soit
11% de la surface totale

Niveau d'apparition des
vestiges
0.30m en moyenne

MOTS CLÉS DES THESAURUS

Chronologie :

- Paléolithique
 - inférieur
 - moyen
 - supérieur
- Mésolithique et Épipaléolithique
- Néolithique
 - ancien
 - moyen
 - récent
- Chalcolithique
- Protohistoire
 - Age du Bronze
 - ancien
 - moyen
 - récent
 - Age du Fer
 - Hallstatt (premier âge du Fer)
 - La Tène (second âge du fer)

- Antiquité romaine (gallo-romain)
 - République romaine
 - Empire romain
 - Haut-Empire (jusqu'en 284)
 - Bas-Empire (de 285 à 476)
- Époque médiévale
 - haut Moyen Age
 - Moyen Âge
 - bas Moyen Age
- Temps modernes
- Époque contemporaine
 - Ère industrielle

Sujets et thèmes :

<input type="checkbox"/>	Édifice public	<input type="checkbox"/>	Artisanat alimentaire	<input type="checkbox"/>	Nb	<input type="checkbox"/>	Mobilier	<input type="checkbox"/>	Études annexes
<input type="checkbox"/>	Édifice religieux	<input type="checkbox"/>	Argile : atelier	<input type="checkbox"/>	<input type="checkbox"/>	<input type="checkbox"/>	Industrie lithique	<input type="checkbox"/>	Géologie
<input type="checkbox"/>	Édifice militaire	<input type="checkbox"/>	Atelier métallurgique	<input type="checkbox"/>	<input type="checkbox"/>	<input type="checkbox"/>	Industrie osseuse	<input type="checkbox"/>	Datation
<input type="checkbox"/>	Bâtiment commercial	<input type="checkbox"/>	Artisanat	<input checked="" type="checkbox"/>	<input type="checkbox"/>	<input type="checkbox"/>	Céramique	<input type="checkbox"/>	Anthropologie
<input type="checkbox"/>	Structure funéraire	<input type="checkbox"/>	Autre	<input type="checkbox"/>	<input type="checkbox"/>	<input type="checkbox"/>	Restes végétaux	<input type="checkbox"/>	Paléontologie
<input type="checkbox"/>	Voirie			<input type="checkbox"/>	<input type="checkbox"/>	<input type="checkbox"/>	Faune	<input type="checkbox"/>	Zoologie
<input type="checkbox"/>	Hydraulique			<input checked="" type="checkbox"/>	<input type="checkbox"/>	<input type="checkbox"/>	Flore	<input type="checkbox"/>	Botanique
<input type="checkbox"/>	Habitat rural			<input type="checkbox"/>	<input type="checkbox"/>	<input type="checkbox"/>	Objet métallique	<input type="checkbox"/>	Palynologie
<input type="checkbox"/>	Villa			<input type="checkbox"/>	<input type="checkbox"/>	<input type="checkbox"/>	Arme	<input type="checkbox"/>	Macrorestes
<input type="checkbox"/>	Bâtiment agricole			<input type="checkbox"/>	<input type="checkbox"/>	<input type="checkbox"/>	Outil	<input type="checkbox"/>	An. de céramique
<input type="checkbox"/>	Structure agraire			<input type="checkbox"/>	<input type="checkbox"/>	<input type="checkbox"/>	Parure	<input type="checkbox"/>	An. de métaux
<input type="checkbox"/>	Urbanisme			<input type="checkbox"/>	<input type="checkbox"/>	<input type="checkbox"/>	Habillement	<input type="checkbox"/>	Acq. des données
<input type="checkbox"/>	Maison			<input type="checkbox"/>	<input type="checkbox"/>	<input type="checkbox"/>	Trésor	<input type="checkbox"/>	Numismatique
<input type="checkbox"/>	Structure urbaine			<input type="checkbox"/>	<input type="checkbox"/>	<input type="checkbox"/>	Monnaie	<input type="checkbox"/>	Conservation
<input type="checkbox"/>	Foyer			<input type="checkbox"/>	<input type="checkbox"/>	<input type="checkbox"/>	Verre	<input type="checkbox"/>	Restauration
<input type="checkbox"/>	Fosse			<input type="checkbox"/>	<input type="checkbox"/>	<input type="checkbox"/>	Mosaïque	<input type="checkbox"/>	Autre
<input type="checkbox"/>	Sépulture			<input type="checkbox"/>	<input type="checkbox"/>	<input type="checkbox"/>	Peinture		
<input type="checkbox"/>	Grotte			<input type="checkbox"/>	<input type="checkbox"/>	<input type="checkbox"/>	Sculpture		
<input type="checkbox"/>	Abri			<input type="checkbox"/>	<input type="checkbox"/>	<input type="checkbox"/>	Inscription		
<input type="checkbox"/>	Mégalithe			<input type="checkbox"/>	<input type="checkbox"/>	<input type="checkbox"/>	Macro-outillage		

INTERVENANTS

Intervenants scientifiques

Prénom Nom, organisme d'appartenance	Tâches génériques	Tâches affectées dans le cadre de l'opération
Christine Boujot, SRA	Conservateur du patrimoine	Suivi scientifique du diagnostic
Sandra Sicard, INRAP	Chargé d'opération et de recherche	Responsable scientifique

Intervenants administratifs

Prénom Nom, organisme d'appartenance	Tâches génériques	Tâches affectées dans le cadre de l'opération
Yves Ménez, SRA	Conservateur régional de l'archéologie	Prescription et contrôle scientifique
Olivier Kayser, SRA	Adjoint au Conservateur régional	Prescription et contrôle scientifique
Anne-Marie Fourtaud, SRA	Conservateur du patrimoine	Prescription et contrôle scientifique
Claude Le Potier, INRAP	Directeur interrégional	Mise en place et suivi de l'opération
Arnaud Dumas, INRAP	Administrateur	Mise en place et suivi de l'opération
Michel Baillieu, INRAP	Adjoint scientifique et technique de la région Bretagne	Mise en place et suivi de l'opération
Thomas Arnoux, INRAP	Assistants AST	Mise en place et suivi de l'opération
Christelle Picault, INRAP	Assistante AST	Planification des personnels
Marie Nolier, INRAP	Logisticienne	Logistique
Nathalie Ruaud, INRAP	Assistant de gestion	Logistique
Olivier Laurent, INRAP	Gestionnaire de base	Gestion du matériel

Équipe de diagnostic

Prénom Nom, organisme d'appartenance	Tâches génériques	Tâches affectées dans le cadre de l'opération
Sandra Sicard, INRAP	Chargé d'opération et de recherche	Responsable scientifique
Alexandra Klinger, INRAP	Technicien de fouille	Suivi du diagnostic, sondages, relevés
Dominique Guimard, INRAP	Cellule topographique du Grand-Ouest	Relevés topographiques

Équipe de post-fouille

Prénom Nom, organisme d'appartenance	Tâches génériques	Tâches affectées dans le cadre de l'opération
Sandra Sicard, INRAP	Chargé d'opération et de recherche	Etude, synthèse et rédaction
Alexandra Klinger	Technicienne de fouille	Traitement du mobilier
Richard Delage, INRAP	Céramologue	Etude de la céramique

NOTICE SCIENTIFIQUE

Le diagnostic mené sur la ZAC de la Grée, sur la commune de Bourgbarré n'a pas permis de mettre au jour de structures archéologiques. Quelques tronçons de fossés d'orientations discordantes matérialisent la présence d'un parcellaire moderne visible sur le cadastre napoléonien.

ETAT DU SITE

A la fin de l'opération, les tranchées ont toutes fait l'objet d'un rebouchage simple.



COURRIER RECULE
4546
12 SEP. 2016
INRAP 99

PREFECTURE DE LA REGION BRETAGNE

**Arrêté n° 2016-287 modifiant l'arrêté n° 2016-222 du 27 juin 2016
portant désignation du responsable scientifique
de l'opération d'archéologie préventive prescrite par arrêté n° 2016-104.**

**le Préfet de la région de Bretagne,
Préfet d'Ille-et-Vilaine,**

VU le code du patrimoine, notamment son livre V - articles R 522-1 et R 523-22;

VU l'arrêté préfectoral n° 2016 S.G.A.R./DRAC/DSG en date du 17 mai 2016 portant délégation de signature à M. Jean-Loup LECOQ, directeur régional des affaires culturelles de Bretagne,

VU l'arrêté préfectoral n° 2016 S.G.A.R./DRAC/DSG du 23 mai 2016 portant subdélégation de signature,

VU l'arrêté n° 2016-104 du 26 février 2016 portant prescription d'un diagnostic archéologique à réaliser à Bourgarré, ZAC de La Grée, tr. 2 (35) ;

VU l'arrêté portant désignation du responsable scientifique n° 2016-222 du 27 juin 2016 ;

CONSIDERANT que le responsable d'opération n'a pas été désigné par l'arrêté susvisé ;

ARRETE

Article 1^{er} : l'arrêté n° 2016-222 est modifié comme suit :

Madame Sandra SICARD - Institut national de recherches archéologiques préventives - est désigné(e) responsable scientifique du diagnostic prescrit(e) par l'arrêté n° 2016-104 susvisé.

Article 2 : Le directeur régional des affaires culturelles est chargé de l'exécution du présent arrêté, qui sera notifié au directeur de l'INRAP et à la mairie de Bourgarré.

Fait à Rennes, le 8 septembre 2016

pour le Préfet de région,
pour le directeur régional des affaires culturelles
par délégation,

Yves Menez
Conservateur régional de l'archéologie

destinataires : INRAP

copie à : ~~S. Sicard~~
mairie de Bourgarré

D114 053



PREFECTURE DE LA REGION BRETAGNE

ARRETE n° 2016-104 portant prescription de diagnostic archéologique

le Préfet de la région de Bretagne,
Préfet d'Ille-et-Vilaine,

VU le code du patrimoine, notamment son livre V ;

VU l'arrêté préfectoral n° 2014 S.G.A.R./DRAC/DSG en date du 13 novembre 2014 portant délégation de signature à M. Jean-Loup LECOQ, directeur régional des affaires culturelles de Bretagne ;

VU l'arrêté préfectoral n° 2014 S.G.A.R./DRAC/DSG du 13 novembre 2014 portant subdélégation de signature ;

VU l'arrêté initial n° 2010-146 du 30 septembre 2010 définissant les modalités de saisine et le calendrier prévisionnel d'une opération soumise à diagnostic archéologique et réalisée par tranches successives.

VU la saisine par M. Franck LAUNAY Président du Directoire du Groupe LAUNAY pour un terrain situé à BOURGBARRE, ZAC de la Grée, tranche 2 ; reçu le 22 février 2016 par la direction régionale des affaires culturelles de Bretagne, service régional de l'archéologie ;

CONSIDERANT que, en raison de leur localisation, les travaux envisagés sont susceptibles d'affecter des éléments du patrimoine archéologique ;

CONSIDERANT qu'il est nécessaire de mettre en évidence et de caractériser la nature, l'étendue et le degré de conservation des vestiges archéologiques éventuellement présents afin de déterminer le type de mesures dont ils doivent faire l'objet ;

ARRETE

Article 1^{er} : un diagnostic archéologique sera réalisé sur le terrain faisant l'objet des aménagements, ouvrage ou travaux susvisés, sis en :

Région : Bretagne
Département : Ille-et-Vilaine
Commune : BOURGBARRE
Lieu-dit : ZAC de la Grée - tranche 2
Cadastre : section : parcelles :
Selon liste jointe

Le diagnostic archéologique comprend, outre une phase d'exploration du terrain, une phase d'étude qui s'achève par la remise du rapport sur les résultats obtenus.

Article 2 : Le diagnostic sera réalisé sous la maîtrise d'ouvrage de l'opérateur d'archéologie préventive retenu. Les conditions de sa réalisation seront fixées contractuellement en application des articles R. 523-30 à R. 523-38 du Code du patrimoine susvisé.

Il sera exécuté conformément au projet d'opération élaboré par cet opérateur sur la base des prescriptions annexées au présent arrêté.

Article 3 : Le mobilier archéologique recueilli au cours de l'opération de diagnostic est conservé par l'opérateur d'archéologie préventive retenu le temps nécessaire à son étude qui, en tout état de cause, ne peut excéder cinq ans à compter de la date de fin de la phase terrain du diagnostic.

L'inventaire de ce mobilier, transmis avec le rapport de diagnostic, sera communiqué par le service régional de l'archéologie, au propriétaire du terrain afin que, le cas échéant, celui-ci puisse faire valoir ses droits. L'exercice de ces droits appartient à la personne physique ou morale propriétaire à la date de début de l'intervention archéologique du terrain visé à l'article 1^{er}.

Article 4 : Le directeur régional des affaires culturelles est chargé de l'exécution du présent arrêté, qui sera notifié à M. Franck LAUNAY, Président du Directoire du Groupe LAUNAY, 19 boulevard de Beaumont, CS 71202, 35012 Rennes cedex et au directeur interrégional de l'Institut national de recherches archéologiques préventives.

Fait à Rennes, le 26 février 2016

pour le Préfet de région,
pour le directeur régional des affaires culturelles
par délégation,



Yves Menez
Conservateur régional de l'archéologie par intérim

destinataires : Groupe LAUNAY
Inrap

copie à : Mairie de Bourgbarré
Préfecture d'Ille-et-Vilaine



PREFECTURE DE LA REGION DE BRETAGNE

Prescriptions de diagnostic archéologique annexées à l'arrêté préfectoral numéro 2016-104

le Préfet de la région de Bretagne,
Préfet d'Ille-et-Vilaine,

région :	Bretagne
département :	Ille-et-Vilaine
commune :	BOURGBARRE
lieu-dit :	ZAC de la Grée - tranche 2
cadastre : section :	parcelles :
selon liste jointe	
propriétaires : selon liste jointe	
pétitionnaire : Groupe LAUNAY	

Emprise du diagnostic archéologique : 82 935 m²

Principes méthodologiques :

Les principes méthodologiques seront ceux qui sont habituellement utilisés pour les opérations de diagnostic sur d'importantes surfaces (sondages à la pelle mécanique avec godet lisse jusqu'à l'apparition du substrat). En tant que de besoin, des fenêtres élargies devront être réalisées afin de contribuer à caractériser et dater les structures ou ensembles de structures mis au jour. Des sondages manuels pourront être effectués pour préciser la complexité stratigraphique des structures, sur la base d'un échantillonnage raisonné.

Le rapport de diagnostic comportera une version en format pdf destinée à un versement dans la bibliothèque numérique de la D.R.A.C. Bretagne et consultable en ligne, ainsi qu'un plan d'emprise de l'opération de diagnostic figurant les zones ouvertes (sondages, fenêtres, zones éventuellement décapées) et les structures mises au jour, en format shape.

Objectifs :

Le diagnostic de la tranche 1 de la Zac de la Grée, portant sur une superficie de 34 hectares a été réalisé, en janvier 2011 sous la direction de Laurent Aubry (Inrap). Ce diagnostic a révélé plusieurs vestiges d'occupation de l'Âge du Fer (angle d'enclos, trous de poteau) et de l'époque gallo-romaine (structures de combustion, incinérations) correspondant à la périphérie d'occupations plus importantes situées en dehors

de l'emprise de la tranche 1, confirmant la forte densité d'occupations connues sur le territoire de la commune de Bourbarré.

D'une manière générale, il conviendra de mettre en évidence, de dater et de caractériser l'ensemble des vestiges conservés dans l'emprise du projet d'aménagement. Le rapport de diagnostic devra donc s'attacher à apporter tous les éléments (descriptions précises, diagrammes, plans, planches de mobilier, photographies, ...) permettant d'apprécier la nature et l'intérêt des vestiges mis au jour afin que leur préservation ou leur sauvegarde par l'étude puisse être envisagée préalablement à la réalisation des travaux.

Fait à Rennes, le 26 février 2016

pour le Préfet de région,
pour le directeur régional des affaires culturelles
par délégation,



Yves Menez
Conservateur régional de l'archéologie par intérim

LEGENDE :



Périmètre de la ZAC



Emprise des travaux soumise à fouilles archéologiques : S=82'935 m²



Emprise des travaux ou il n'est pas porté atteinte au sous-sol : S= 907 m²



Emprise hors aménagement, restant propriétés privées et à usage de potager: S= 712 m²

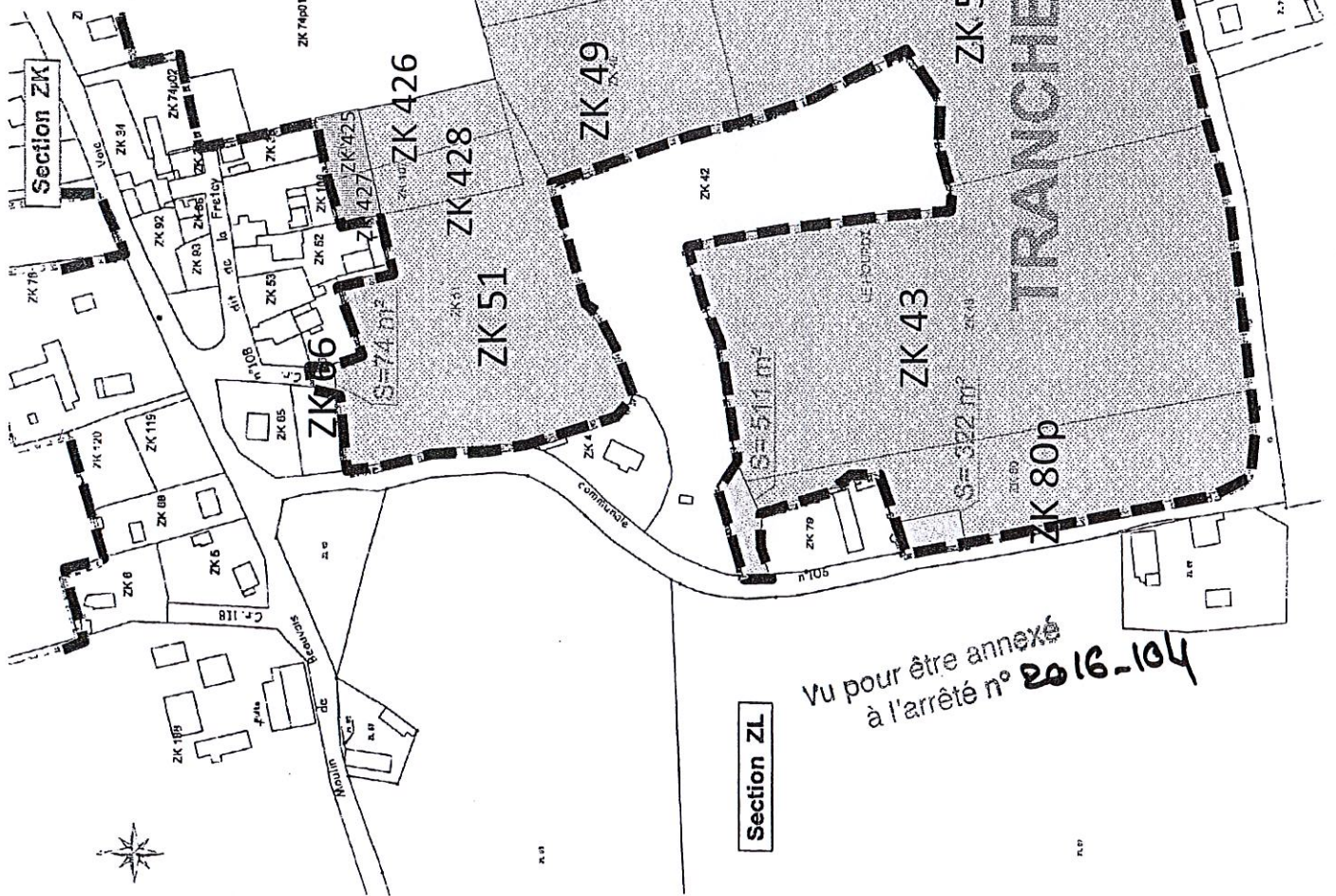

Section ZL

Vu pour être annexé à l'arrêté n° 2016-104

Section ZM

Vu pour être annexé à l'arrêté N° 2016-030

ZAC DE LA GREE
ARCHEOLOGIE PREVENTIVE

PLAN DES EMPRISES
TOURNAI

Diagnostic archéologique D114053
BOURGBARRE (35) ZAC DE LA GRÉE, TRANCHE 2

Projet scientifique d'intervention

1.- Identification administrative de l'opération

Région	Bretagne	Département	Ille-et-Vilaine
Commune	Bourgbarré		
Lieu-dit	ZAC DE LA GRÉE, TRANCHE 2		
Cadastre	Bourgbarré : ZK 51, 426, 428, 48, 49, 54, 43, 80p		

Prescription	N° Arrêté	Réception	Surface	Attribution	Envoi projet
Initiale	2016-104	07-03-2016	82935 m ²	07/03/016	14/06/16
Modification					

Contexte actuel	Rural	Contexte particulier	
Nature archéologique	Non stratifié		

2.- Problématique scientifique

Conformément à l'arrêté de prescription n°**2016-104**, l'objet du diagnostic consiste à reconnaître l'existence et l'état de conservation des vestiges archéologiques. Cette étude doit permettre de rassembler tous les éléments techniques et scientifiques permettant l'élaboration d'un éventuel projet de fouille préventive.

- **Responsable d'opération pressenti :**

Sébastien RAUDIN

3.- Contraintes techniques

Les contraintes techniques seront déterminées ultérieurement après contact avec l'aménageur.

4.- Méthodes et techniques envisagées

Le diagnostic consistera dans la réalisation de tranchées de sondage d'environ 20m de long disposées en quinconce et régulièrement réparties sur l'ensemble du projet. La surface sondée devra couvrir au moins 7% de l'emprise affectée par les travaux. Des fenêtres de décapage plus larges pourront être implantées afin d'évaluer plus finement l'état de conservation des vestiges. Un nettoyage manuel et le cas échéant, une fouille par échantillonnage seront réalisés sur les vestiges les plus significatifs du site afin de caractériser la nature et la chronologie des différentes entités archéologiques.

5.- Volume des moyens prévus

- **Tranche Ferme**

Moyens humains	Terrain	Etude
Responsable Opération	9 jours	3 jours
Technicien	8 jours	

Moyens mécaniques	Ouverture	Rebouchage
Une pelle à chenilles	8 jours	3 jours
Transfert	1	

- **Tranche Provisionnelle**

Moyens humains	Terrain	Etude
Responsable Opération	5 jours	5 jours
Technicien	5 jours	2 jours
Dessinateur		5 jours
Spécialiste (Céramique et lithique)		5 jours
Topographe	2 jours	1 jour

Moyens mécaniques	Ouverture	Rebouchage
Une pelle à chenilles	4 jours	2 jours

6.- Durée de réalisation et calendrier prévisionnel

Terrain	Etude	Calendrier prévu pour la phase terrain
10 jours	8 jours	A partir du 12/09/16

7.- Observations complémentaires

Le Directeur-adjoint Scientifique et Technique

Nom du DAST

Michel-Alain Baillieu

pe 

Tableau des emprises de la tranche 2 du diagnostic archéologique

Emprises soumises à diagnostic

Désignation cadastrale	Surfaces en m ²	Propriétaires
ZK n° 51	10 763	Groupe Launay
ZK n° 426 (anciennement cadastrée ZK n° 96)	1 504	Groupe Launay
ZK n° 428 (anciennement cadastrée ZK n° 107)	1 325	Groupe Launay
ZK n° 48	16 921	Groupe Launay
ZK n° 49	6 158	Groupe Launay
ZK n° 54	16 921	Groupe Launay
ZK n° 43	23 480	protocole d'accord signé avec les Consorts PILARD- signature de l'acte authentique au plus tard le 3 juin 2016
ZK n° 80p	5 863	protocole d'accord signé avec les Consorts PILARD- signature de l'acte authentique au plus tard le 3 juin 2016
Total	82 935	m² soumis à diagnostic

Emprises hors aménagement et/ou hors atteinte au sous-sol

Désignation cadastrale	Surfaces en m ²	Propriétaires
ZK n° 66	74	JOUAULT
ZK n° 425p (anciennement cadastrée ZK n° 96)	420	Consorts BARBIER
ZK n° 427 (anciennement cadastrée ZK n° 107)	292	Consorts BARBIER
ZK n° 80p	833	protocole d'accord signé avec les Consorts PILARD- signature de l'acte authentique au plus tard le 3 juin 2016
Total	1 619	m²

vu pour être annexé
à l'arrêté n°

Localisation de l'opération

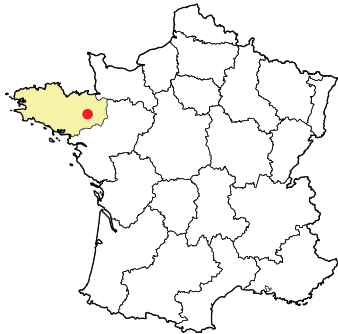

Bretagne
Ille-et-Vilaine
Bourbarré
Zac de la Grée, tranche 2

Section(s) et parcelle(s):
YK- n° 51, 426, 428, 48, 49, 54, 43, 80p

Coord. Lambert93 CC48
X : 355472m
Y : 6775487m
Z : Entre 57m et 67m NGF

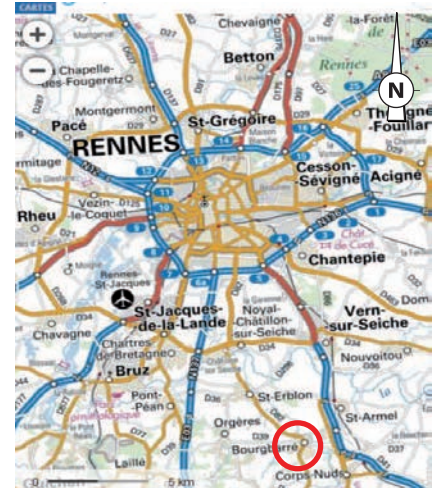
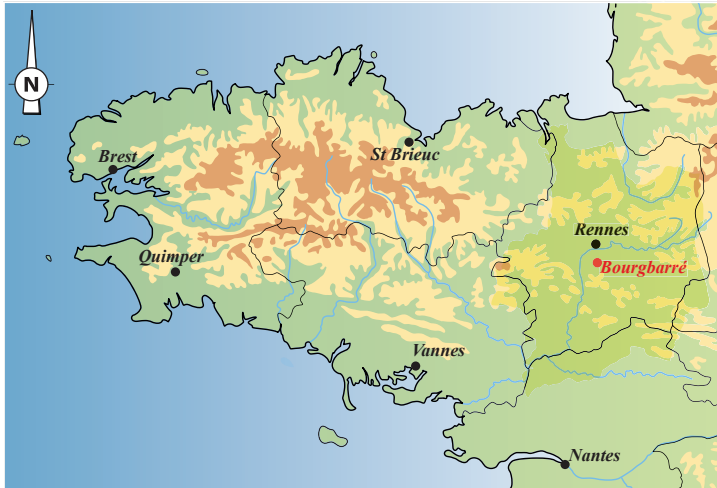



**Résultats
archéologiques**

Sommaire

Données administratives, techniques et scientifiques

Fiche signalétique

Mots-clefs des thésaurus

Générique de l'opération

Etat du site

Arrêté de prescription contenant le cahier des charges

Projet d'intervention approuvé ou autorisé par le préfet de la région

Localisation de l'opération

Résultats

1. Le cadre de l'opération

1.1 Circonstances de l'opération

1.2 Localisation de l'opération et topographie des lieux

1.3 Contexte géologique

1.4 Contexte archéologique

1.5 Stratégie et méthodes mises en œuvre

2. Présentation des vestiges

2.1 Observations générales

2.1.1 *Les structures*

2.1.2 *Le mobilier archéologique*

3. Conclusion

Bibliographie

Listing des figures

Inventaire technique

Inventaire des tranchées

Inventaire du mobilier archéologique

Localisation de l'opération

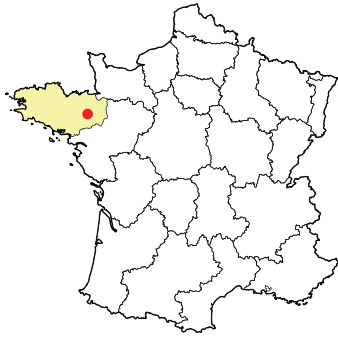

Bretagne
Ille-et-Vilaine
Bourbarré
Zac de la Grée, tranche 2

Section(s) et parcelle(s):

YK- n° 51, 426, 428, 48, 49, 54, 43, 80p

Coord. Lambert93 CC48

X : 355472m

Y : 6 775 487m

Z : Entre 57m et 67m NGF

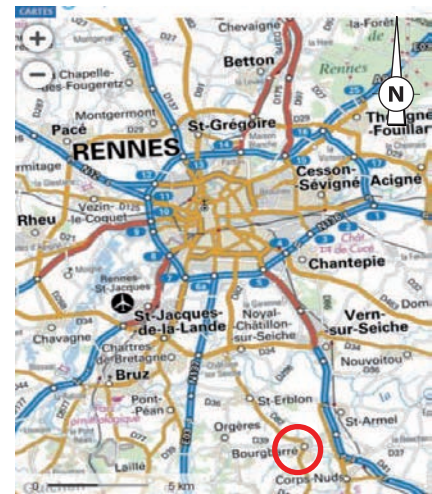
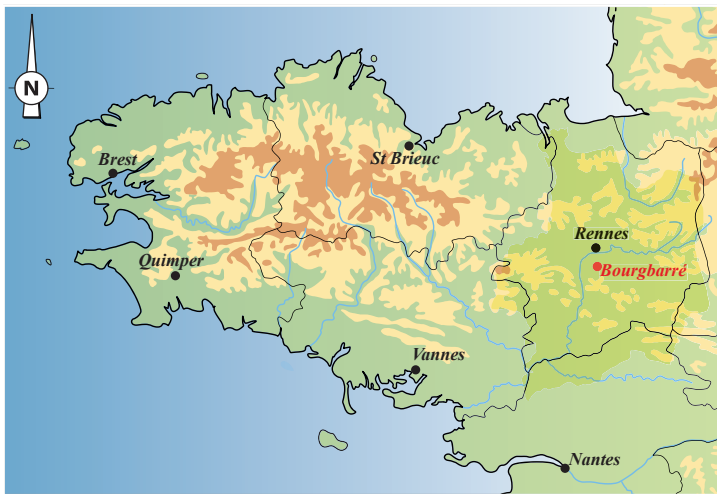

Figure 1 : Localisation de l'emprise du diagnostic, d'après la carte de la France au 1.1000 000e (I.G.N-1993)

1. Le cadre de l'opération

1.1 Circonstance de l'opération

Préalablement à la réalisation de la première tranche de la ZAC de la Grée sur la commune de Bourgbarré, un diagnostic archéologique portant sur 34ha avait été réalisé en 2011 par l'INRAP (Aubry, 2011). Les résultats positifs de ces investigations puis la mise en œuvre de la 2^{ème} tranche d'aménagement de la future ZAC ont conduit à la prescription d'un second diagnostic sur un peu plus de 8ha afin de compléter les découvertes de 2011.

L'objectif était donc d'identifier et de circonscrire d'éventuels vestiges sur une zone topographique favorable à l'implantation humaine, où sont recensées de nombreuses occupations protohistoriques.

1.2 Cadre géographique et topographique général

L'emprise du projet se situe entre les lieux-dits « le Hourdy » et « la Frétais », à environ 800m au sud-ouest du bourg (**fig. 1**).

La parcelle est limitée au sud et à l'ouest par la rue de Hourdy, au nord par la rue du presbytère, tandis que la limite à l'est correspond à la limite d'emprise du diagnostic de 2011, aujourd'hui lotie.

Topographiquement, la partie haute du terrain se trouve au sud, à 78m NGF. Le terrain affecte une légère déclivité, correspondant à un petit versant qui s'abaisse progressivement vers le nord jusqu'à une altitude de 57m NGF (**fig. 2**).



Fig. 2 : Vue de la partie est de l'emprise



Fig. 3 : Vue de la partie ouest de l'emprise

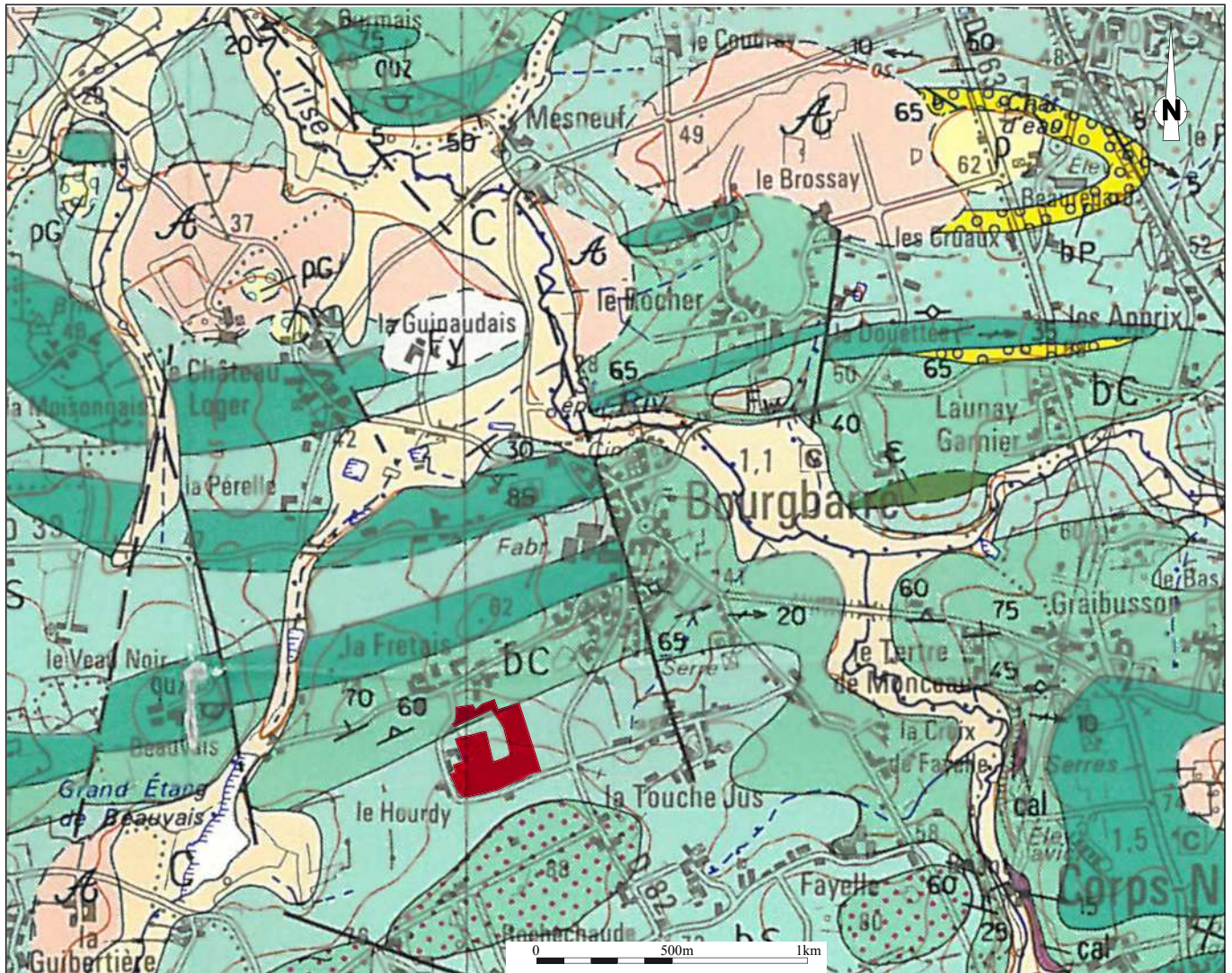

Formations superficielles

- C Colluvions à graviers roulés holocènes de fond et de tête de vallon.
- Fy Basse terrasse. Alluvions grises du Würm (Weichsélien).
- A Altérites argileuses non datées.

Protérozoïque terminal à paléozoïque basal (briovérien)

- bC - Alternance silto-gréseuses grises ou vertes, parfois carbonatées.
 - 1 - grauwackes dominantes
 - 2 - quartzite à fragments de phanite, sans feldspath
- cal - Grès carbonaté pyriteux
- bP - Poudingue ou microconglomérat (type Gourin)

Figure 4 : Localisation de l'emprise du diagnostic sur la carte géologique au 1/25 000e (édition du BRGM, feuille de Janzé).

La partie centrale des parcelles concernées par le diagnostic est couverte par un bois qui sera conservé dans le projet de ZAC et n'était donc pas concerné par la prescription (fig. 3). Le reste de la zone correspond aujourd'hui à des espaces agricoles ouverts bordées au nord-ouest par le ruisseau des Coniaux.

1.3 Contexte géologique

Géologiquement, le substrat local est schisteux. D'après la carte géologique (BRGM, feuille de Janzé, 1/50 000^{ème}), il s'agit de schistes briovériens de teinte marron, beige à grisâtre (fig. 4).

Ils sont surmontés d'altérites de décomposition du substrat schisteux, marron-beige contenant des fragments compacts. Ces altérites ont des profondeurs variables et on note des variations rapides de faciès tant en latéral qu'en profondeur.

Enfin, ils sont coiffés par des limons bruns fins plus ou moins argileux correspondant à des apports éoliens et de solifluxion dont l'épaisseur varie entre 0.20m et 0.60m d'épaisseur.

Les tranchées font en moyenne 0.50m de profondeur jusqu'à l'apparition du substrat (fig. 5). Seules les tranchées de la partie nord de l'emprise sont plus profondes, jusqu'à 1.10m du fait de l'accumulation des colluvions de bas de pente (fig. 6).



Fig. 5 : Log est, tranchée 7 partie sud de l'emprise



Fig. 6 : Log sud, tranchée 21, partie nord de l'emprise

1.4 Contexte archéologique

Les données mises au jour sur l'emprise s'insèrent dans un contexte archéologique particulièrement riche en sites de l'âge du Fer et de l'Antiquité, essentiellement des enclos ou systèmes d'enclos repérés

par photos aériennes, dont une dizaine se situe dans un rayon d'un kilomètre autour de l'emprise (**fig. 7**). Plusieurs diagnostics et/ou fouilles réalisés sur la commune et ses environs depuis 2004 ont enrichis ces données de nouveaux sites comme les enclos gaulois et antique de la ZAC de Bourgbarré nord (Escats 2013) ou encore l'enclos gaulois de la Huberdière à Corps-Nuds (Aubry 2010).

1.5 Stratégie et méthodes mises en œuvre

Le diagnostic a été conduit par deux archéologues du 17 au 26 octobre 2016.

Réalisé à l'aide d'une pelle mécanique équipée d'un godet de 3m, il a consisté en l'ouverture de 25 tranchées continues (la plus longue mesurant 239m), couvrant les 82935m² de la surface de prescription (**fig. 8**). Etant donné l'absence totale de vestiges archéologiques mis au jour, il n'a pas été nécessaire de réaliser d'extensions à ces tranchées. Seuls quelques sondages ont été pratiqués sur les quelques tronçons de fossés découverts.

L'ensemble affecte une surface sondée de 9198m², soit 11% de la surface impactée par les futurs travaux.

L'orientation des tranchées suit la pente naturelle du terrain, soit un axe sud/nord.

La profondeur de chaque tranchée a été conditionnée à l'apparition de vestiges ou du substrat, ici le schiste ou une altérite de schiste.

L'enregistrement du mobilier archéologique s'est fait classiquement par unité stratigraphique ou, le cas échéant, par fait. Chaque fait a été numéroté et décrit sommairement dans un tableau récapitulatif inséré en annexe de ce rapport.

Les tranchées et les structures rencontrées ont fait l'objet d'un relevé systématique par la cellule topographique de l'INRAP, à l'aide d'un GPS. Les structures ont été numérotées de 1 à N par tranchées. Tous les vestiges testés en fouille ont été relevés en plan et/ou en coupe à l'échelle 1/20^{ème}.

Une couverture photographique sur support numérique a été réalisée pour l'ensemble des structures ainsi qu'une photographie 3D de la zone empierrée principale.

Au terme de ce diagnostic, l'ensemble des sondages a été rebouché.

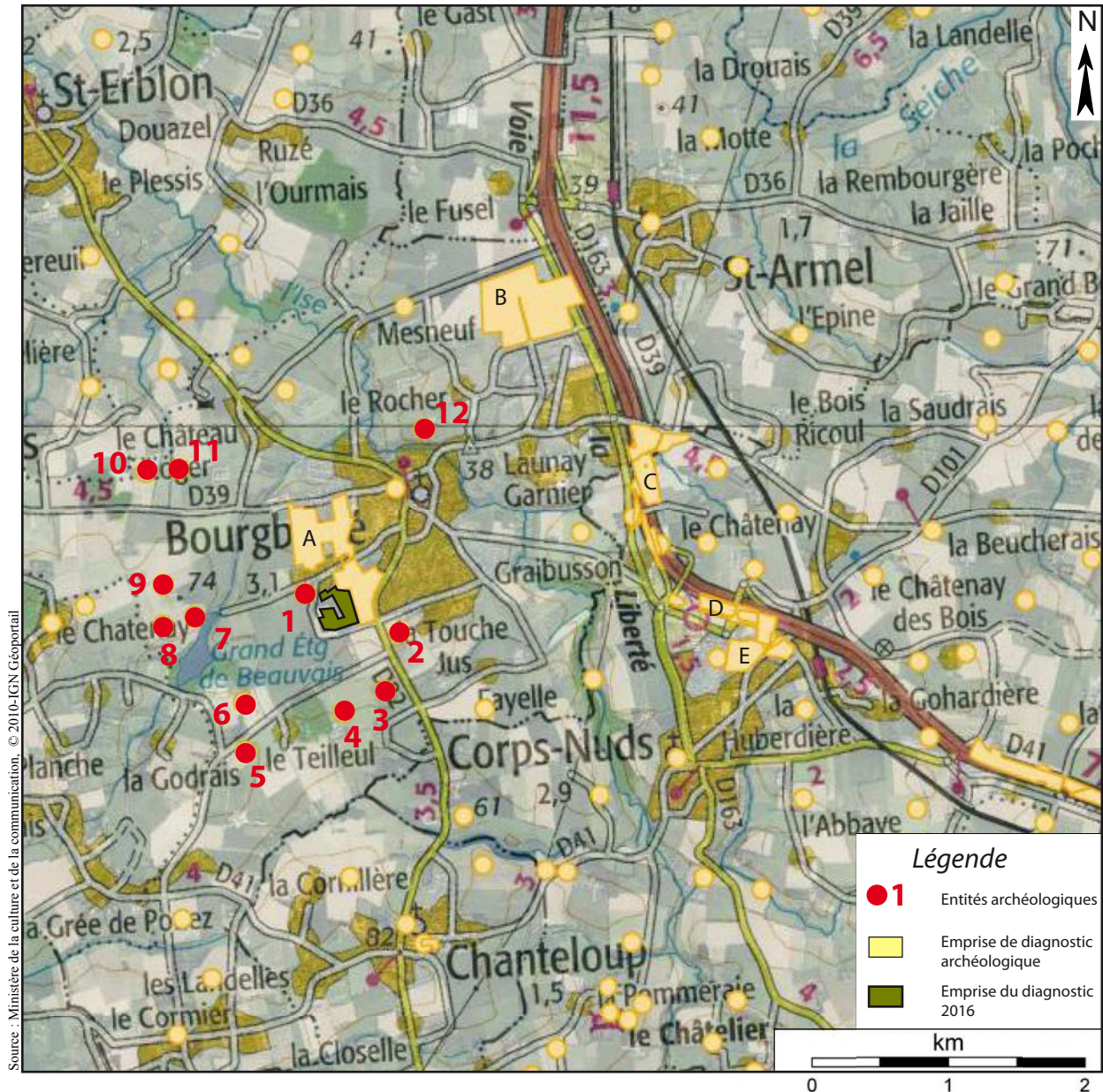

Entités archéologiques

- 1 : 35 032 0007 : Bourgarré, la Chapelle, la Frétais, occupation, Antiquité
- 2 : 35 032 0036 : Bourgarré, la Crois-des-landes, chemin, âge du Fer
- 3 : 35 032 0003 : Bourgarré, rochechaude, système d'enclos, Antiquité
- 4 : 35 032 0028 : Bourgarré, La Monnaie, système d'enclos, époque indéterminée
- 5 : 35 032 0024 : Bourgarré, le Teilleul 2, enclos, époque indéterminée
- 6 : 35 032 0021 : Bourgarré, le Teilleul 1, enclos, âge du Fer
- 7 : 35 032 0026 : Bourgarré, Beauvais, enclos, chemin, époque indéterminée
- 8 : 35 032 00 : Bourgarré, Beauvais 3, enclos, âge du Fer
- 9 : 35 032 0030 : Bourgarré, enclos, Antiquité
- 10 : 35 032 0005 : Bourgarré, Le veau noir occupation, Antiquité
- 11 : 35 032 0006 : Bourgarré, la Ferelle, occupation, Antiquité

Opérations archéologiques

- 12 : 35 032 0023 : Bourgarré, le Tertre enclos, époque indéterminée
 - 13 : 35 032 0032 : Bourgarré, Bel-air, système d'enclos, âge du Fer
 - 14 : 35 088 0028 : Bourgarré, Briant, souterrain, occupation, époque indéterminée
 - 15 : 35 032 0031 : Bourgarré, enclos, âge du Fer
- A : ZAC de la Grée (Aubry 2011), diagnostic, enclos, habitat de l'âge du Fer au Gallo-romain
- B : ZAC Bourgarré nord (Escats 2013), diagnostic occupation de la Tène moyenne au haut Moyen-âge
- C : Déviation de Corps-Nuds. la petite Chambrière (Aubry 2003) diagnostic négatif
- D : Zac des grands sillons, tranche 2 (Aubry 2008) occupation médiévale (13e siècle)
- E : Zac des grands sillons, tranche 1 (Pouille 2004) occupation de la Tène moyenne

Figure 7 : Carte de répartition des sites répertoriés à la carte archéologique et des opérations archéologiques préventives réalisées sur la commune de Bourgarré

2. Les résultats du diagnostic

2.1.1 Les structures archéologiques

Très peu de structures et de mobilier archéologique ont été mis au jour dans le cadre de ce (fig. 9). Seules les tranchées 21 et 22, réalisées dans le nord-ouest de l'emprise ont livré de nombreux fragments de céramique ainsi que plusieurs scories de fer et un culot de forge. Malheureusement, ce mobilier ne se rattachait à aucune structure archéologique mais était dispersé dans une US (3) de limon loessique brun de 0.50m d'épaisseur. Ce dernier correspondait vraisemblablement à un niveau de colluvion contenant du mobilier archéologique en position secondaire. Le fait que la datation de ce mobilier s'étende sur plusieurs siècles (entre le XIème et le XVème siècle) tend à confirmer cette hypothèse.

Les seules structures archéologiques attestées sont plusieurs fossés modernes, visibles sur le cadastre napoléonien (fig. 10). Certains ont tout de même été testés et montrent des profondeurs conservées variées mais qui ne dépassent généralement pas 0.60m de profondeur (fig. 11).

2.1.2 Le mobilier archéologique

Sept tranchées ont livré du mobilier erratique, sans association avec des structures archéologiques. Les lots les plus importants proviennent d'une US de colluvions de bas de pente qui fait plus d'une vingtaine de centimètres d'épaisseur dans les tranchées 21 et 22. Les datations hétérogènes du mobilier retrouvé confirment le fait qu'il s'agisse de mobilier céramique en position secondaire. Ainsi, à l'exception d'une moitié d'une forme céramique archéologiquement complète découverte isolée à 0.45m sous la surface datée des XI/XIIème siècles (fig. 12), les autres éléments céramiques même s'ils sont essentiellement attribuables à la période médiévale, appartiennent, pour certains au début de la période, à la fin pour d'autres. De plus, ils sont dispersés sur une cinquantaine de cm d'épaisseur, entre -0.50m et -1m sous la surface. Enfin quelques tessons se rattachent à la Protohistoire. Il n'y a donc pas de cohérence chronologique permettant de faire de ces éléments un ensemble homogène.

Dans les tranchées 21 et 22, de très nombreuses scories de fer ainsi qu'un culot de forge ont également été mis au jour. Ils ne sont cependant pas associés au mobilier céramique puisqu'ils



Fig. 12 : Céramique archéologiquement complète découverte dans la tranchée 20

apparaissent plus haut, vers 0.40m de profondeur, dans l'US de limon argileux brun se trouvant directement sous la terre végétale. N'étant associé à aucune structure archéologique, on peut supposer qu'il s'agit de rejets liés à une activité de forge localisée hors de l'emprise du diagnostic.

3. Conclusion

A l'issue de ce diagnostic, il apparaît que la zone concernée par le projet n'a livré aucun indice d'occupation archéologique. La présence de fragments de céramique attribuables aux périodes protohistorique et médiévale dans les colluvions de bas de pente offre cependant une indication intéressante sur la fréquentation de la zone à la période médiévale, alors qu'aucun indice de site archéologique de cette période n'est recensé à proximité.

Département :
ILLE ET VILAINE

Commune :
BOURGBARRE

Section : ZK
Feuille : 000 ZK 01

Échelle d'origine : 1/2000
Échelle d'édition : 1/5000

Coordonnées en projection : RGF93CC48

EXTRAIT DU PLAN CADASTRAL

 Emprise du diagnostic

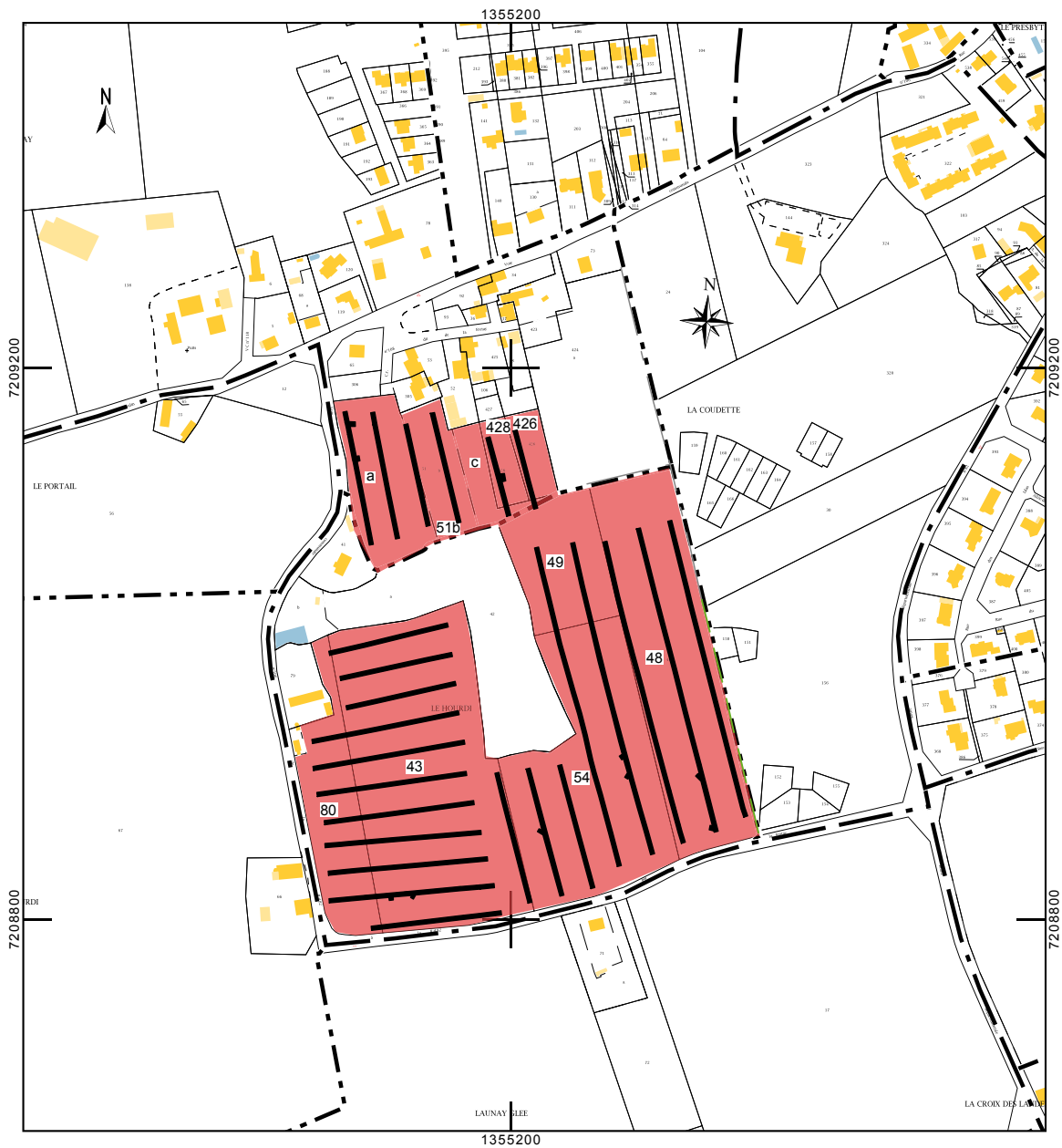

Figure 8 : Localisation des tranchées de diagnostic sur le cadastre actuel. cadastre.gov.fr

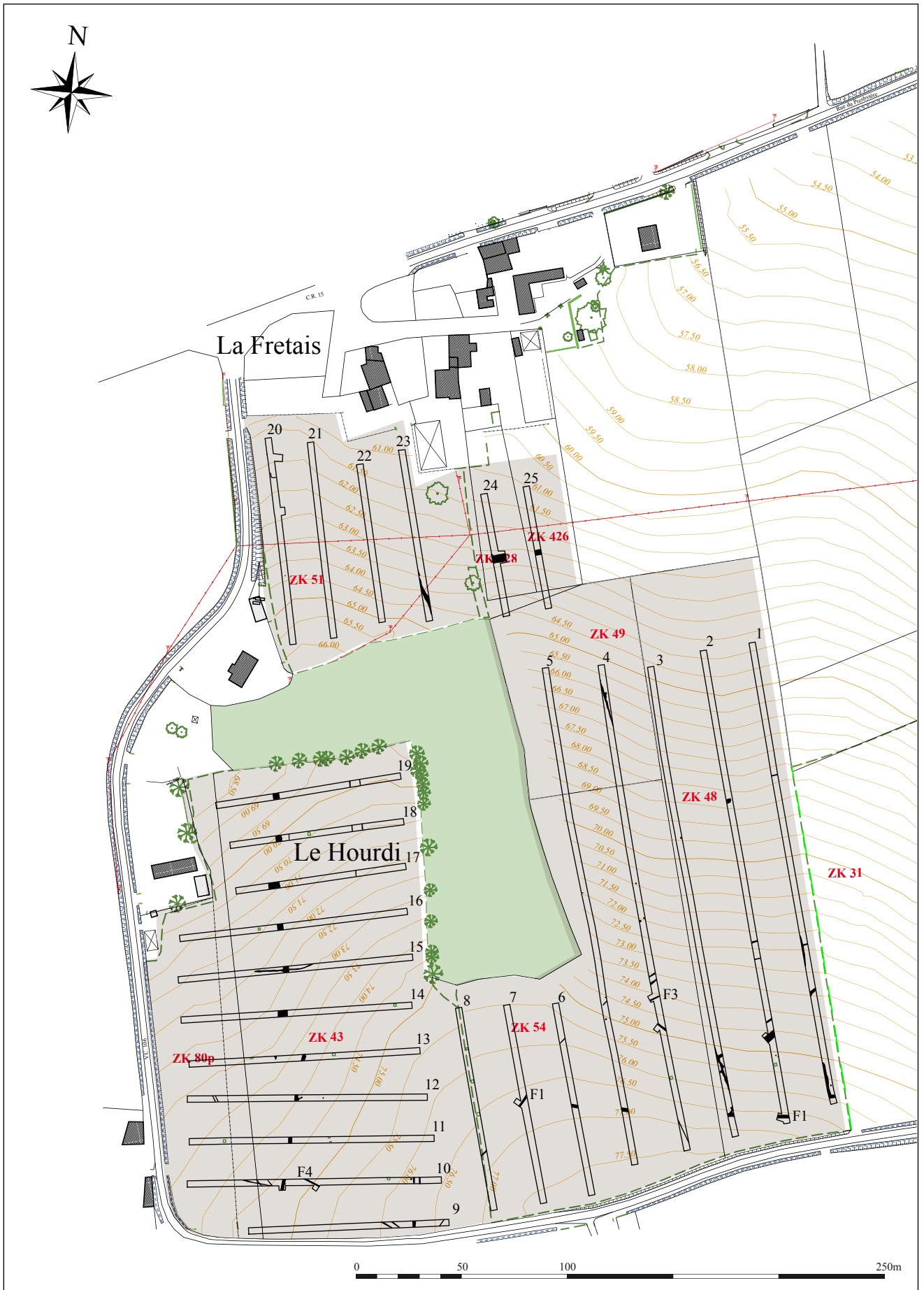
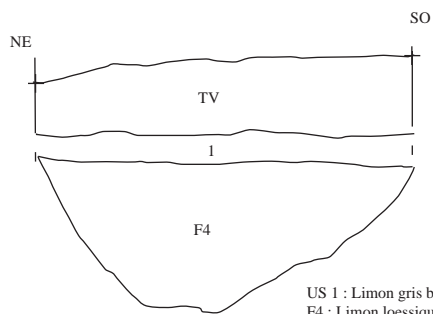

Figure 9 : Plan général des structures archéologiques mises au jour sur l'emprise du diagnostic.

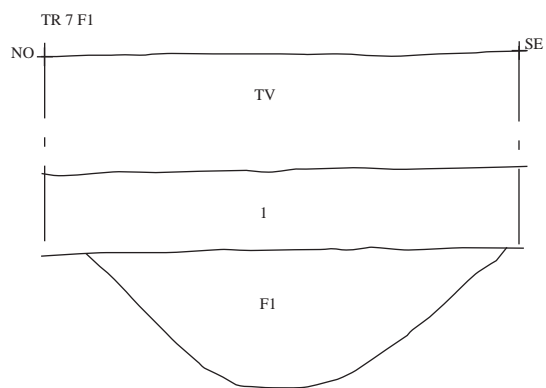

Figure 10 : Localisation de l'emprise du diagnostic et des tranchées de sondage sur le cadastre napoléonien.

TR 10 F4 Coupe SE



US 1 : Limon gris beige graveleux
F4 : Limon loessique brun beige et nombreux blocs de schiste



US 1 : Limon beige gris graveleux, microcharbons
F1 : Limon argileux brun gris clair et inclusions jaunes

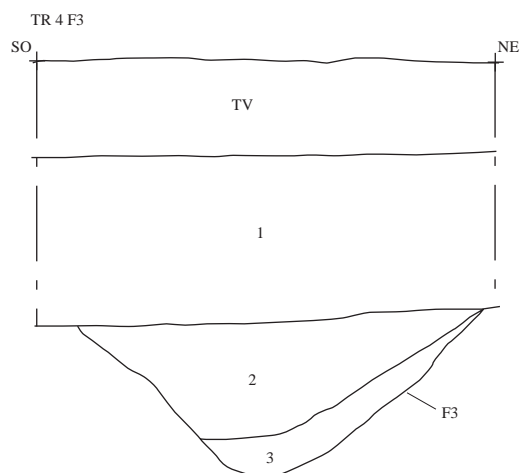

US 1 : Limon gris beige graveleux
US 2 : Limon brun gris clair
US 3 : niveau hydromorphe d'argile gris blanc

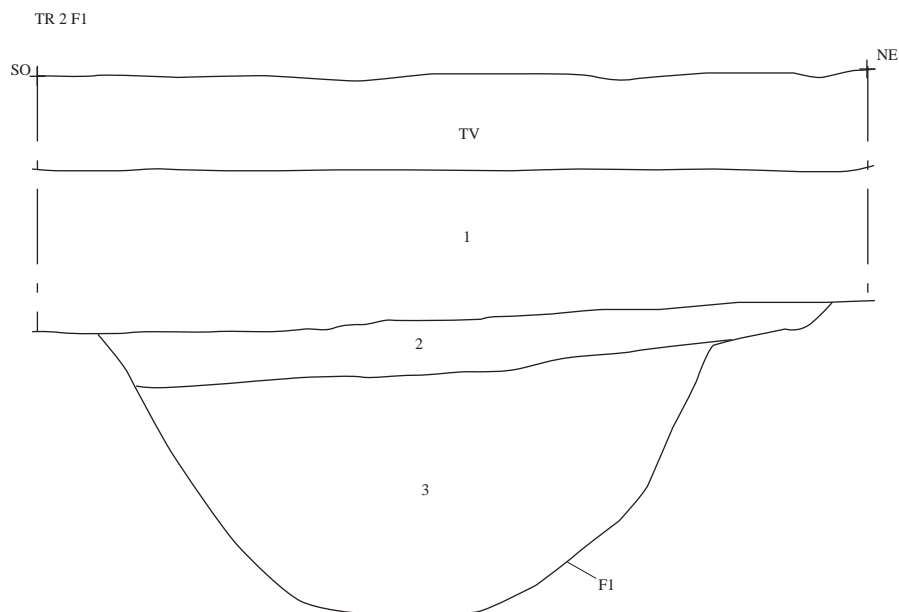

US 1 : Limon gris beige graveleux
US 2 : Limon argileux beige graveleux, rares charbons
US 3 : Niveau hydromorphe d'argile blanc bleuté orangé

Figure 11 : Coupes réalisées dans les tronçons de fossés découverts dans l'emprise du diagnostic.

Bibliographie

AUBRY L. 2011 - Une *exploitation agricole de la fin de l'âge du Fer*. BOURGBARRE, (Ille-et-Vilaine), « ZAC de la Grée, tranche 2. Rapport de diagnostic archéologique, INRAP GO, Cesson Sévigné, 59p.

Listes des figures

Figure 1 : Plan de localisation de l'opération

Figure 2 : Vue générale de l'emprise du diagnostic, partie est

Figure 3 : Vue générale de l'emprise du diagnostic, partie ouest

Figure 4 : Extrait de la carte géologique, BRGM, feuille de Janzé, 1/50 000^{ème}

Figure 5 : Log est, tranchée 7

Figure 6 : Log ouest, tranchée 21

Figure 7 : Carte de répartition des entités archéologiques autour du diagnostic

Figure 8 : Plan de localisation des tranchées sur l'emprise cadastral

Figure 9 : Plan général des structures mises au jour dans les tranchées du diagnostic

Figure 10 : Superposition des structures mises au jour sur l'emprise du diagnostic avec le cadastre napoléonien

Figure 11 : Coupes des tronçons de fossés découverts dans les tranchées 2, 4, 7 et 10

Figure 12 : Vue de la céramique archéologiquement complète découverte dans la tranchée 20

A vertical blue bar is positioned in the center of the page, extending from near the top to near the bottom. The text is centered horizontally and partially overlaps the bar.

Inventaires techniques

ANNEXE N°1 : LISTING DES FAITS

N° tranchée	N° de faits	Sondages	Descriptif	Orientation	Longueur	Largeur en mètres	Diamètre	Mobilier céram	Mobilier autre	Datation	Siècles	Testé
	1		Fossé	E/O		1,6				Moderne		
	1		Fossé	N/S		1				Moderne		
	1		TP?				0,4					
	1		Fossé	NE/SO		1,4						
	1		Fossé	E/O		0,8						
	1		Fossé	N/S						Moderne		
	1		Fossé	E/O		0,6				Moderne		
	2		Fossé	E/O		1,7						X
	2		Fossé	SO/NE		3,7	0,42					X
	2		Fossé	E/O		0,5	0,6					
	2		Fossé	E/O		0,8						
	2		Fosse?									
	3		Fossé	E/O		2,3				Moderne		
	3		Fossé	NE/SO		0,6				Moderne		
	3		TP?				0,6					
	3		TP?				0,8					
	4		Fossé	NNO/SSE	1,9	0,6						
	4		Fossé	NO/SE		1,3		X				X
	4		Fossé?	E/O		0,7						X
	4		Fossé?	ENO/OSO		0,9						
	4		Fossé	E/O		0,9						
	4		Fosse?			1,3						
	4		Fosse?		0,9	0,75						
	4		TP?			0,7						
	4		Fossé	SE/NO		0,55						
	5		Fossé	E/O		2				Moderne		
	5		Fosse?		0,9	0,7						
	6		Fossé	NO/SE		1,7						
	6		Fossé	ENE/OSO		0,62						
	7		Fossé	NE/SO		1						X
	8		Fossé	ENE/OSO		0,75						
	9		Fossé	ONO/ESE		0,5						

9	2	Fossé	E/O				1,9					
9	3	Fossé	NE/SO				0,75					
9	4	Fossé	NE/SO				0,75					
10	1	Fossé	E/O				0,4					
10	2	Fossé	E/O				0,9				Moderne	
10	3	TP?				0,5	0,4					
10	4	Fossé	NE/SO				1,05					X
10	5	Fossé	ONO/ESE				1,7					X
10	6	Fossé	ENE/OSO				0,46					
10	7	Fossé	NE/SO				0,65					
10	8	Fossé	ENE/OSO				0,5					
11	1	Fossé	N/S				1,5					
12	1	Structure de combustion						0,7			Moderne	
12	2	Fossé	NNO/SSE				0,45					
12	3	Fossé	NNO/SSE				0,45					
13	1	Structure de combustion				1,9	1,3					
14	1	Hate	N/S				5				Moderne	
15	1	Fossé	E/O				0,6				Moderne	
15	2	Hate	N/S				5				Moderne	
16	1	Hate	N/S				6				Moderne	
17	1	Fossé	N/S				0,5					
17	2	Hate	N/S				5				Moderne	
18	1	Fossé	N/S				0,6					
18	2	Fossé	N/S				0,5					
18	3	Fossé	N/S				0,4					
18	4	Hate	N/S				5				Moderne	
19	1	Fossé	N/S				0,55					
19	2	Fossé	N/S				0,5					
19	3	Hate	N/S				5				Moderne	
21	1	Fossé?					1,1	0,7				
21	2	Fossé?					0,75					
23	1	Hate	NO/SE				1,5				Moderne	
23	2	Fossé	NO/SE				0,45					
24	1	Fossé	E/O				3,8				Moderne	
25	1	Fossé	E/O				2,8				Moderne	

BOURGBARRE, ZAC de la Grée 2016
Inventaire du mobilier

Tranchée	Fait	Sondage	Us	Métal	Nbre tessons (N.R.)	Nbre bords	Nbre fonds	NMI	Datation
1			Décapage	1 objet indéterminé					
4	F3				3			0	Médiéval
14			Décapage		3				
20	ISO 1								
20	ISO 2				32	1		0	XIème/XIIème
20	ISO 4			10 scories de fer	50	7	2		XIIIème/XIVème siècles
20			Décapage	5 scories de fer	114	8	4		Mélange de mobilier médiéval entre le XIème et le XVème siècles
21			Décapage	24 scories de fer	36	7			Protohistoire/ Médiéval
22			Décapage		1				Protohistoire
24			ISO 1		4		2		Médiéval
24			Décapage		11	1		0	XIVème/Xvème
TOTAL N.R.					254				
						24			
TOTAL FONDS							8		
TOTAL NMI								0	



Liberté • Égalité • Fraternité
RÉPUBLIQUE FRANÇAISE

ministère de la Culture
et de la Communication
ministère de
l'Enseignement supérieur
et de la Recherche

Chronologie

Temps modernes

Sujets et thèmes

Parcellaire

Mobilier

Céramique

Scories

Bourgbarré, Zac de la Grée, tranche 2

La mise en oeuvre de la seconde phase du projet de lotissement du groupe Launay au lieu-dit « ZAC de la Grée, tranche 2 » à Bourgbarré, a conduit le SRA Bretagne à prescrire une opération de diagnostic sur une emprise de 82935 m² réalisée en octobre 2016. Elle faisait suite à un premier diagnostic de 25ha, réalisé au printemps 2011, sur la première tranche du projet d'aménagement, au cours duquel deux indices archéologiques, l'un gaulois, l'autre antique avaient été mis au jour.

Les résultats obtenus à l'issue du diagnostic montrent une absence complète de structures archéologiques sur l'emprise. Seuls quelques tronçons de fossés matérialisent l'existence d'un parcellaire moderne.

Inrap Grand Ouest

37 rue du Bignon

CS 67 737

35 577 Cesson-Sévigné

www.inrap.fr