

Bretagne, Finistère, Quimper, 16, rue de la Troménie

Une nouvelle fenêtre d'étude sur la nécropole gallo-romaine de Créac'h-Maria

Volume 3 - Études spécialisées
Annexes
Inventaires techniques

sous la direction de

Nicolas Ménez
et
Elodie Cabot



Bretagne, Finistère, Quimper, 16, rue de la Troménie

Une nouvelle fenêtre d'étude sur la nécropole gallo-romaine de Créac'h-Maria

Volume 3 - Études spécialisées Annexes Inventaires techniques

sous la direction de

Nicolas Ménez
et
Élodie Cabot

par

Nicolas Ménez
Élodie Cabot
Paul-André Besombes
Vérane Brisotto
Richard Delage
Nicolas Garnier
Laure Simon

Inrap Grand Ouest
37 rue du Bignon
CS 67737
35577 Cesson-Sévigné

décembre 2022

Les rapports d'opération archéologique (diagnostic, fouille, document final de synthèse, sondage, sauvetage...) sont des documents administratifs communicables au public, en application de la loi n° 78-753 du 17 juillet 1978 modifiée et portant diverses mesures d'amélioration des relations entre l'administration et le public. L'accès à ces documents administratifs s'exerce auprès des administrations qui les ont élaborés ou qui les détiennent, au choix du demandeur et dans la limite de leurs conditions d'accueil. La mise en ligne des rapports par le SRA Bretagne a pour objectif de faciliter cette consultation.

La consultation et l'utilisation de ces rapports s'effectuent dans le respect des dispositions du code de la propriété intellectuelle relatives aux droits des auteurs. Notamment en application de l'article L.122-5 du code de la propriété intellectuelle, cela implique que :

1 - les prises de notes et les copies ou autres formes de reproduction sont autorisées dans la mesure où elles sont strictement réservées à l'usage privé du copiste et non destinées à une utilisation collective.

2 - toute reproduction du texte, accompagnée ou non de photographies, cartes ou schémas, n'est possible que dans le cadre de courtes citations qui doivent être justifiées, par exemple par le caractère scientifique de l'œuvre à laquelle elles sont incorporées, et sous réserve de l'indication claire du nom de l'auteur et de la source (références exactes et complètes de l'auteur, de son organisme d'appartenance et du rapport).

3 - la représentation ou la reproduction d'extraits est possible à des fins exclusives d'illustration dans le cadre de l'enseignement et de la recherche, dès lors que le public auquel elle est destinée est majoritairement composé d'élèves, d'étudiants, d'enseignants ou de chercheurs directement concernés, et que son utilisation ne donne lieu à aucune exploitation commerciale.

Le non-respect de ces règles constitue le délit de contrefaçon prévu et sanctionné par les articles L.335-2, L.335-3 et suivants du code de la propriété intellectuelle.

Renseignement :
DRAC Bretagne : <http://www.culture.gouv.fr/Regions/Drac-Bretagne>
Service Régional de l'Archéologie - Centre de documentation archéologique
Campus universitaire de Beaulieu - Avenue Charles Foulon - 35700 Rennes

Sommaire

I. Études spécialisées

9 1. Étude des mobiliers en terre cuite

9 1.1. Données préliminaires

9 1.1.1 Références typologiques utilisées

9 1.1.1.1 Typologies de la période gallo-romaine

9 1.1.1.2 Céramiques gallo-romaines régionales

9 1.1.1.3 Céramiques médiévales et modernes régionales

10 1.1.2. Tableaux de comptages

10 1.1.2.1 Tableau de comptage hors sépultures

10 1.1.2.2 Tableau de comptages détaillés des sépultures par Us

10 1.1.2.3 Tableau résumant le nombre de vases (entier ou sous forme de fragments) que contiennent les sépultures et leur usage

10 1.1.3 Propositions chronologiques

11 1.2 Description des mobiliers céramiques par contextes

114 1.3 Synthèse

114 1.3.1 Les vases ossuaires

114 1.3.2 Céramique commune de mode B

114 1.3.2.1 Répertoire

117 1.3.2.2 Groupes techniques

125 1.3.3 Céramique commune de mode A

125 1.3.4. Céramique fine de mode B

127 1.4 Les vases issus du rituel funéraire

127 1.4.1 Les répertoires des différentes catégories

129 1.5 Vases d'accompagnement et dépôt secondaire (hors bûcher)

131 1.6 Céramiques présentes dans les inhumations

131 1.7 Données chronologiques

135 2. Étude des mobiliers en verre

135 2.1 Introduction

135 2.2 Récipients

135 2.2.1 Caractéristiques techniques

135 2.2.2 Usages

136 2.2.3 Répertoire morphologique

136 2.2.3.1 Les récipients fondus/déformés

137 2.2.3.2 Des récipients sans trace de feu

138 2.3 Parure

139 2.4 Conclusion

| | |
|-----|--|
| 140 | 3. Étude de l'<i>instrumentum</i> |
| 140 | 3.1 Introduction |
| 140 | 3.2 Objets en alliage cuivreux |
| 140 | 3.2.1 Fibules |
| 141 | 3.2.2 Clochettes |
| 142 | 3.2.3 Clou décoratif |
| 142 | 3.2.4 Bord de récipient ? |
| 142 | 3.2.5 Pendant |
| 143 | 3.2.6 Pendant |
| 143 | 3.2.7 Indéterminés |
| 144 | 3.3 Objet en fer |
| 144 | 3.3.1 Clou |
| 144 | 3.4 Objet en os |
| 144 | 3.4.1 Rondelle perforée |
| 145 | 4. Étude de l'assemblage lithique et macrolithique |
| 147 | 5. Étude des objets monétiformes |
| 148 | 6. Étude des deux enclos maçonnés |
| 148 | 6.1 L'enclos 2 |
| 149 | 6.2. L'enclos 1 |
| 150 | 6.3 Conclusion |
| 151 | 7. Analyses métabolomiques du contenu de cinq récipients |
| 151 | 7.1. Notes pour la lecture des données |
| 151 | 7.2. Analyses métabolomiques du contenu de deux récipients en verre |
| 151 | 7.2.1. Problématique |
| 152 | 7.2.2. Méthodologie mise en place |
| 152 | 7.2.3. Protocoles opératoires |
| 152 | 7.2.3.1. Extraction des composés lipidiques solubles |
| 153 | 7.2.3.2. Extraction des dérivés insolubles et polymérisés |
| 153 | 7.2.3.3. Analyse GC-HRMS |
| 153 | 7.2.4. Résultats |
| 153 | 7.2.4.1. Approche métabolomique générale |
| 158 | 7.2.4.2. Les corps gras |
| 158 | 7.2.4.3. Les cires |
| 159 | 7.2.4.4. Les résines et poix de conifère |
| 159 | 7.2.4.5. Les dérivés de fruits |
| 160 | 7.2.4.6. Conclusion |

| | | |
|------------|---------------|--|
| 160 | 7.3. | Analyses métabolomiques du contenu de trois récipients en céramique |
| 160 | 7.3.1. | La cruche Us 1756 (SP1755) |
| 160 | 7.3.1.1. | Résultats |
| 162 | 7.3.1.2. | Conclusion |
| 162 | 7.3.2. | Le gobelet Us 1884 (SP1591) |
| 162 | 7.3.2.1. | Résultats |
| 162 | 7.3.2.2. | Conclusion |
| 164 | 7.3.3. | Le biberon Us 1283 (SP1282) |
| 164 | 7.3.3.1. | Résultats |
| 165 | 7.3.3.2. | Conclusion |

II. Annexes

| | | |
|-----|-------------------|--|
| 171 | Annexe 1. | Sépultures à incinération, modes de dépôt (n=140) |
| 175 | Annexe 2. | Datation des sépultures à incinération (n=140) |
| 179 | Annexe 3. | Datation des sépultures à inhumation (n=4) |
| 180 | Annexe 4. | Principales caractéristiques des sépultures à inhumation (n=4) |
| 181 | Annexe 5. | Sépultures à incinération, altitude en m NGF (n=140) |
| 189 | Annexe 6. | Types des sépultures à incinération (n=140) |
| 193 | Annexe 7. | Sépultures à incinération, données générales (n=140) |
| 201 | Annexe 8. | Sépultures à incinération, couvercle et enveloppe périssable pour les vases ossuaires (n=140) |
| 208 | Annexe 9. | Forme et dimensions des fosses sépulcrales, sépultures à incinération (n=140) |
| 215 | Annexe 10. | Sépultures à incinération, apport du scanner (n=48) |
| 220 | Annexe 11. | Sépultures à incinération, poids bruts des CB et ossements brûlés (humain et faune) issus du tamisage des sédiments et vases ossuaires (VO) des sépultures non étudiées (n=112) |
| 223 | Annexe 12. | Sépultures à incinération, poids os, coloration et aspect pour les sépultures étudiées (n=28) |
| 225 | Annexe 13. | Sépultures à incinération étudiées, poids moyens par segment anatomique pour les adultes (n=21) |
| 226 | Annexe 14. | Sépultures à incinération étudiées, poids moyens par segment anatomique pour les immatures (n=7) |
| 227 | Annexe 15. | Sépultures à incinération étudiées, indices pondéraux et taux de détermination pour tous les sujets étudiés (n=28) |
| 229 | Annexe 16. | Sépultures à incinération étudiées, classes d'âge pour tous les sujets étudiés (n=28) |
| 230 | Annexe 17. | Sépultures à incinération étudiées, min, max, moyenne des indices pondéraux et taux de détermination pour tous les sujets étudiés (n=28) |
| 231 | Annexe 18. | Sépultures à incinération étudiées, présence de faune dans le dépôt funéraire (n=17) |
| 232 | Annexe 19. | Sépultures à incinération en fosse sub circulaire (n=86) |
| 235 | Annexe 20. | Sépultures à incinération en fosse rectangulaire et oblong (n=26) |
| 237 | Annexe 21. | Compte-rendu de visite de chantier n°1 |
| 240 | Annexe 22. | Compte-rendu de visite de chantier n°2 |
| 241 | Annexe 23. | Compte-rendu de visite de chantier n°3 |
| 242 | Annexe 24. | Compte-rendu de réunion de post-fouille n°1. |
| 244 | Annexe 25. | Sépulture étudiée SP1004 : poids (en grammes) et nombre de fragments par os |
| 245 | Annexe 26. | Sépulture étudiée SP1033 : poids (en grammes) et nombre de fragments par os |
| 246 | Annexe 27. | Sépulture étudiée SP1084 : poids (en grammes) et nombre de fragments par os |
| 247 | Annexe 28. | Sépulture étudiée SP1119 : poids (en grammes) et nombre de fragments par os |
| 248 | Annexe 29. | Sépulture étudiée SP1124 : poids (en grammes) et nombre de fragments par os |
| 249 | Annexe 30. | Sépulture étudiée SP1130 : poids (en grammes) et nombre de fragments par os |
| 250 | Annexe 31. | Sépulture étudiée SP1154 : poids (en grammes) et nombre de fragments par os |
| 251 | Annexe 32. | Sépulture étudiée SP1163 : poids (en grammes) et nombre de fragments par os |
| 252 | Annexe 33. | Sépulture étudiée SP1182 : poids (en grammes) et nombre de fragments par os |
| 253 | Annexe 34. | Sépulture étudiée SP1227 : poids (en grammes) et nombre de fragments par os |
| 254 | Annexe 35. | Sépulture étudiée SP1288 : poids (en grammes) et nombre de fragments par os |

| | | |
|-----|-------------------|--|
| 255 | Annexe 36. | Sépulture étudiée SP1316 : poids (en grammes) et nombre de fragments par os |
| 256 | Annexe 37. | Sépulture étudiée SP1385 : poids (en grammes) et nombre de fragments par os |
| 257 | Annexe 38. | Sépulture étudiée SP1388 : poids (en grammes) et nombre de fragments par os |
| 258 | Annexe 39. | Sépulture étudiée SP1393 : poids (en grammes) et nombre de fragments par os |
| 259 | Annexe 40. | Sépulture étudiée SP1435 : poids (en grammes) et nombre de fragments par os |
| 260 | Annexe 41. | Sépulture étudiée SP1471 : poids (en grammes) et nombre de fragments par os |
| 261 | Annexe 42. | Sépulture étudiée SP1491 : poids (en grammes) et nombre de fragments par os |
| 262 | Annexe 43. | Sépulture étudiée SP1520 : poids (en grammes) et nombre de fragments par os |
| 263 | Annexe 44. | Sépulture étudiée SP1651 : poids (en grammes) et nombre de fragments par os |
| 264 | Annexe 45. | Sépulture étudiée SP1723 : poids (en grammes) et nombre de fragments par os |
| 265 | Annexe 46. | Sépulture étudiée SP1755 : poids (en grammes) et nombre de fragments par os |
| 266 | Annexe 47. | Sépulture étudiée SP1800 : poids (en grammes) et nombre de fragments par os |
| 267 | Annexe 48. | Sépulture étudiée SP1805 : poids (en grammes) et nombre de fragments par os |
| 268 | Annexe 49. | Sépulture étudiée SP1871 : poids (en grammes) et nombre de fragments par os |
| 269 | Annexe 50. | Sépulture étudiée SP1885 : poids (en grammes) et nombre de fragments par os |
| 270 | Annexe 51. | Sépulture étudiée SP1901 : poids (en grammes) et nombre de fragments par os |
| 271 | Annexe 52. | Sépulture étudiée DIAG SP3003: poids (en grammes) par région anatomique. |

III. Inventaires techniques

| | | |
|-----|------------|--|
| 275 | 1a. | Inventaire des faits et unités stratigraphiques (description et relations stratigraphiques) |
| 313 | 1b. | Inventaire des faits et unités stratigraphiques (dimensions et altimétries) |
| 335 | 2. | Inventaire des photographies |
| 444 | 3. | Inventaire des minutes de terrain |
| 450 | 4. | Inventaire de la céramique |
| 457 | 5. | Inventaire du verre |
| 458 | 6. | Inventaire du petit mobilier (<i>instrumentum</i>) |
| 459 | 7. | Inventaire du mobilier lithique |
| 460 | 8. | Inventaire du mobilier en fer |
| 554 | 9. | Inventaire des monnaies |

I. Études spécialisées

1. Étude des mobiliers en terre cuite

par Richard Delage, céramologue, Inrap

1.1. Données préliminaires

1.1.1 Références typologiques utilisées

1.1.1.1 Typologies de la période gallo-romaine

Drag. :

Dragendorff (H.), *Terra Sigillata*, *Bonn. Jahrb.*, 1896, p. 18-155 et 1897, p. 54-163.

Dr. :

Dressel (H.), *Corpus Inscriptionum Latinarum*, XV, 2, Berlin, 1899.

Lez. :

Bet (Ph.), Delor (A.), La typologie de la sigillée lisse de Lezoux et de la Gaule centrale du Haut-Empire, révision décennale, dans : *SFECAG, Actes du Congrès de Liboune*, 2000, p. 461-484.

M :

Menez (Y.), *Les céramiques fumigées de l'ouest de la Gaule*, Quimper, 1985 (Cahiers de Quimper Antique, 2).

Pasc. :

Pascual (R.), Centros de producción y difusión geográfica de un tipo de ánfora, *Congrès Nacional de Arqueologia*, VII, Barcelone, 1962, p. 334-345.

Ve. :

Vernhet (A.), Création flavienne de six services de vaisselle à la Graufesenque, *Figlina*, 1, 1976, p. 13-27.

1.1.1.2 Céramiques gallo-romaines régionales

Brunie (I.), *La céramique gallo-romaine de la péninsule Armoricaine de la fin du I^{er} siècle av. J.-C. au IV^e siècle ap. J.-C.*, thèse de doctorat : mention archéologie, Université Rennes 2, Rennes, 2018, 1537 p.

Le Bihan (J.-P.) et Villard (J.-F.), dir., *Archéologie de Quimper. Matériaux pour servir l'Histoire, t. 2 : au temps de l'Empire romain*. Centre de recherche archéologique du Finistère-Éditions Cloître, 2012.

1.1.1.3 Céramiques médiévales et modernes régionales

Le Bihan (J.-P.) et Villard (J.-F.), dir., *Archéologie de Quimper. Matériaux pour servir l'histoire, t. 1 : De la chute de l'Empire romain à la fin du Moyen Age*. Centre de recherche archéologique du Finistère-Éditions Cloître, 2005.

Henigfeld (Y.), dir. *La céramique dans les Pays de la Loire et en Bretagne de la fin du X^e siècle au début du XVII^e siècle*, Rennes, Presses Universitaires de Rennes, 2021.

1.1.2. Tableaux de comptages

En tête de chaque contexte défini lors de la fouille, figurent des tableaux relatifs aux quantifications. Ceux-ci sont légèrement différents en fonction de la nature du contexte, à savoir s'il s'agit d'une sépulture ou non.

1.1.2.1 Tableau de comptage hors sépultures

Dans les tableaux des contextes hors sépultures, les comptages sont présentés classiquement par catégories céramiques, avec des quantifications en NR et MNI comme cela se pratique pour n'importe quelle étude céramologique (gallo-romaine).

1.1.2.2 Tableau de comptages détaillés des sépultures par Us (**lettrage rouge**)

Les tableaux relatifs aux sépultures sont un peu plus fournis. En ce qui concernent les quantifications, en plus des NR et NMI, est présent un NMI des céramiques par sépulture (NMI-sép.). Il permet de quantifier, toutes Us confondues et en tenant compte de tous les critères de caractérisation des céramiques, le nombre de vases représentés dans une sépulture. Ces vases peuvent correspondre à quatre classes d'usage : VO (vase ossuaire), BU (mobilier issu du rituel funéraire en relation avec le bûcher), AC (mobilier non altéré, souvent entier, pouvant constituer une ou des pièces d'accompagnement du vase ossuaire hors bûcher) ; INTR (céramique intrusive). Ainsi par exemple, une céramique commune de mode B d'usage BU, représentée seulement par un fragment de panse, peut-elle être comptée pour « 1 » (ce qui n'est pas le cas du protocole des NMI dont la fonction est avant tout statistique). Autre exemple : des fragments brûlés (BU) de céramique commune de mode A présents dans trois Us avec deux bords, peuvent, après examen céramologique, n'être compté que pour 1 (alors que le protocole des NMI appliqué aux strictes Usen aurait compté 2). En Bref : le NMI-Sép. sert à donner un aperçu du nombre de vases utilisés lors des différentes étapes identifiées : cérémonie funéraire, conditionnement des restes de crémation et installation de la sépulture. Il ne s'agit pas comme le NMI ordinaire qu'une quantification à valeur uniquement statistique, mais plutôt à valeur quantitative et qualitative.

Notons que les mobiliers intrusifs (INTR) et que ceux n'ayant pu faire l'objet d'une caractérisation (soit de catégorie, soit de période chronologique, voire les deux ; mentionnés souvent IND dans la colonne usage) ont un NMI-sépulture toujours égal à 0.

1.1.2.3 Tableau résumant le nombre de vases (entier ou sous forme de fragments) que contiennent les sépultures et leur usage (**lettrage bleu**)

Ces tableaux pourraient paraître redondants par rapport à un examen attentif du précédent ou même une lecture des commentaires par contexte, mais il a pour vocation de permettre au lecteur de se faire une idée immédiate et synthétique de ce que contient la sépulture en matière de céramique.

1.1.3 Propositions chronologiques

Compte-tenu du faible potentiel chronologique de la plupart des vases ossuaires, mais aussi du peu de mobilier datant associé, les fourchettes chronologiques que l'on peut assigner à chaque sépulture sont nécessairement larges dans la plupart des cas.

C'est pourquoi un système chronologique par quart de siècle a été adopté avec les codes suivants : I, II (I^{er} et II^e s.) et abcd (pour les quarts de siècle). Exemples : Ibc (deuxième et troisième quarts du I^{er} s.), Icd-IIa (deuxième moitié du I^{er} s. - premier quart du II^e s.).

1.2 Description des mobiliers céramiques par contextes

Préambule

Les contextes présentés ci-dessous correspondent aux contextes mis au jour lors de la fouille de 2019. Dans un souci d'exhaustivité, ils sont parfois complétés par les données issues du diagnostic réalisé en 2018. Celles-ci sont présentées sous la dénomination « *DIAG* » suivi du numéro de tranchée (« *Tr. X* ») puis du numéro de fait (« *FS XXXX* », « *FO XXXX* », etc.) et du ou des numéros d'Us (« *Us XXXX* »).

Par ailleurs, certaines dénominations de contextes mis au jour lors de la fouille ont évolué au cours de la phase de post-fouille. Afin de garder toutes les informations accessibles, les deux appellations sont donc mentionnées ci-après comme tel : *dénomination de post-fouille* (« dénomination de terrain »).

Enclos 2, Nettoyage SP1871, surface (« Mausolée rectangulaire, Nettoyage sur crémation, surface »)

| Catégorie | NR | NMI |
|-----------|-----|-----|
| Sigillée | 1 | 0 |
| Amphore | 100 | 0 |
| Total | 101 | 0 |

Céramique sigillée du Sud de la Gaule (Millau-La Graufesenque) de la seconde moitié du I^{er} s., très nombreux fragments d'amphore de Tarraconaise.

Datation : Icd.

Fossé FO1000, Us 1001 et Sd. 1000-2

| Catégorie | NR | NMI |
|-----------|----|-----|
| Com A | 18 | 1 |
| Com B | 1 | 0 |
| Total | 19 | 1 |

Céramiques communes de mode A (cruche en pâte blanche et cruche engobée rouge) et de mode B.

Datation : Ibcd.

Fossé FO1002 (+ *DIAG*, *Tr. 1*, *FO1042*, *Us 1041* + *DIAG*, *Tr. 1*, *Us 1001*, *Us 1002*, *Us 1003*, *Us 1004*, *Us 1005*)

| Catégorie | NR | NMI |
|-----------|----|-----|
| Sigillée | 3 | 2 |
| Fine B | 3 | 0 |
| Com A | 8 | 1 |
| Com B | 35 | 3 |
| Amphore | 2 | 0 |
| COM IND | 1 | 0 |
| COM MED | 3 | 1 |
| COM CONT | 17 | 0 |
| Total | 57 | 7 |

Lot de céramiques gallo-romaines partiellement altérées par le feu. Sigillée de Millau-La Graufesenque brûlée (Drag. 18 et Ve. A1), céramique fine de mode B, céramiques communes de mode A (récipient en pâte fine orangée, brûlé, de forme P-CC-4 et fragments de cruche en pâte beige) et de mode B (pots en techniques mixtes P-CNT-4 et tournés sans caractérisation de forme), amphore régionale OCG à engobe blanc.

Fragment d'amphore en pâte italique (vraisemblablement Dr. 1), taillée en rondelle de 40 mm de diam.

Quelques fragments de céramique médiévale onctueuse ou cuite en mode B proche des caractéristiques techniques de cette dernière (en surface).

Fragments de céramiques contemporaines (faïences, grès et céramiques fines claires dans Us1003).

Datation : hétérogène.

Sépulture SP1004 (Us 1005)

| Usage | Catégorie | Forme | Réf. typo |
|--------------------|-----------|-------|-----------|
| Vase ossuaire (VO) | Com B | pot | P-CS-6 |

| Fait | US | Info. | Catégorie céramique | Réf. typo. | Forme | NR | NMI | Nmi- sép. | Usage |
|------|------|-------|------------------------|---------------|-------|----|-----|--------------|-------|
| 1004 | 1005 | | Com B | P-CS-6 | pot | 94 | 1 | 1 | VO |

Vase ossuaire en céramique commune de mode B, tournée. Pâte gris-blanc. Forme P-CS-6.

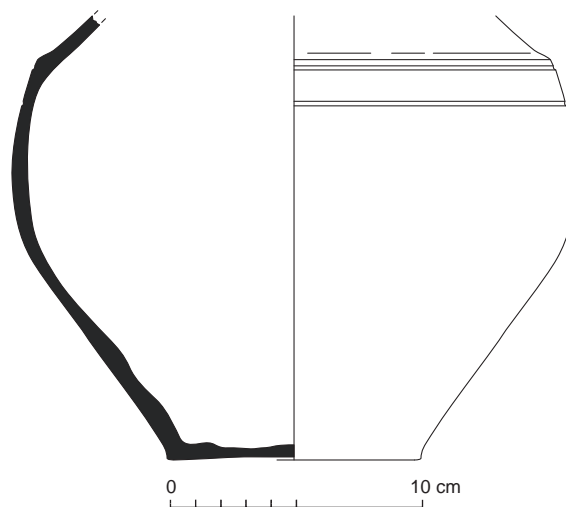

Fig. 1 Relevé du vase ossuaire Us 1005.
© R. Delage, P. Pihuit, E. Roy, Inrap

Datation : Icd-IIa.

DIAG, Tr. 1, Us 1006

| Catégorie | NR | %NR | NMI |
|-----------|----|-------|-----|
| Com B | 9 | 69.2% | 0 |
| Amphore | 2 | 15.4% | 0 |
| COM MED | 2 | 15.4% | 2 |
| Total | 13 | 100% | 2 |

Lot de céramique gallo-romaine.

En céramique commune de mode B tournée : pot de forme P-CS-56. Pâte noire très cuite, dégraissée.

Lot de fragments altérés par le feu. Autre fragment de panse en céramique tournée et techniques mixtes (pâte rouge/sombre, micacée).

Amphore : fragment de panse de Tarraconaise et d'amphore régionale OCG.

Fragment de céramique onctueuse de la fin du Moyen Âge ou de l'époque moderne et fragment de cruche vraisemblablement médiévale en pâte beige à cœur gris. Lèvre quadrangulaire avec anse attachée à la lèvre.

Datation : hétérogène, lot gallo-romain de la deuxième moitié du I^{er} s. (Icd) et lot de la fin du Moyen Âge.

Sépulture SP1007 (Us 1008, Us 1009)

| Usage | Catégorie | Forme | Réf. typo |
|--------------------|-------------|-------|-----------|
| Vase ossuaire (VO) | Com B-Mixte | pot | P-CNT-4 |
| Bûcher (BU) | Com B | IND | IND |

| Fait | US | Info. | Catégorie céramique | Réf. typo. | Forme | NR | NMI | Nmi-sép. | Usage |
|------|------|-----------|---------------------|------------|-------|----|-----|----------|-------|
| 1007 | 1008 | | Com B-Mixte | P-CNT-4 | pot | 53 | 1 | 1 | VO |
| 1007 | 1009 | Nettoyage | Com B-Mixte | IND | pot | 15 | 0 | 0 | VO |
| 1007 | 1009 | Nettoyage | Com B | IND | IND | 1 | 0 | 1 | BU |

Vase ossuaire en céramique commune de mode B, techniques mixtes. Pâte très micacée rouge à grise. Forme P-CNT-4.

Autre fragment de céramique correspondant à une commune de mode B tournée de forme fermée, en pâte fine grise.

Datation : Ibcd.

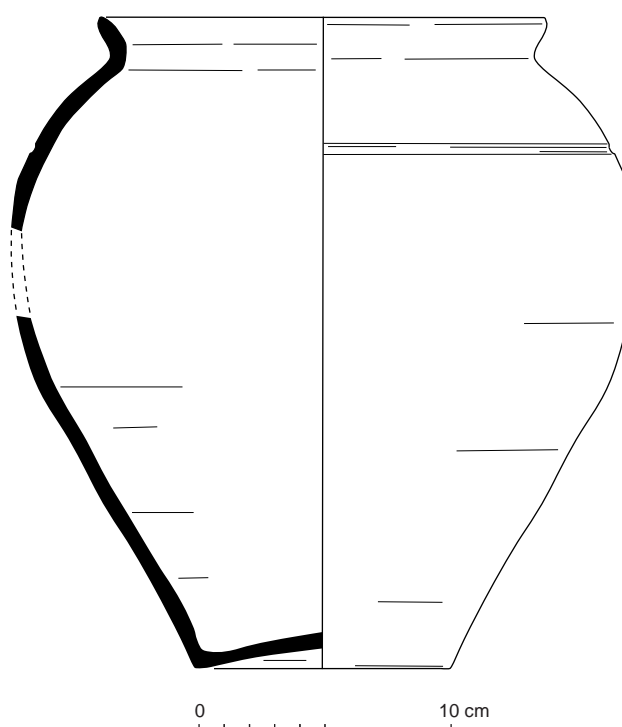

Fig. 2 Relevé du vase ossuaire Us 1008.

Sépulture SP1010 (Us 1011)

| Usage | Catégorie | | Forme | Réf. typo |
|--------------------|-------------|--|-------|-----------|
| Vase ossuaire (VO) | Com B-Mixte | | pot | P-CNT-11 |

| Fait | US | Info. | Catégorie céramique | Réf. typo. | Forme | NR | NMI | Nmi- sép. | Usage |
|------|------|-------|------------------------|------------|-------|----|-----|--------------|-------|
| 1010 | 1011 | | Com B-Mixte | P-CNT-11 | pot | 7 | 1 | 1 | VO |

Céramique commune de mode B, techniques mixtes. Pâte très micacée rouge à noir, partie haute lissée. Forme P-CNT-11.

Datation : Ibcd.

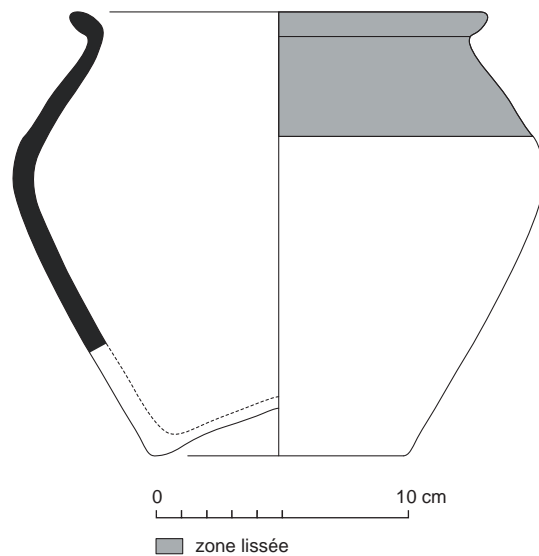

Fig. 3 Relevé du vase ossuaire Us 1011.

© R. Delage, P. Pihuit, E. Roy, Inrap

Sépulture SP 1013 (Us 1014, Us 1015) + DIAG, Tr. 1, sépulture FS1014 (Us 1015)

| Usage | Catégorie | | Forme | Réf. typo |
|--------------------|-------------|--|-------|-----------|
| Vase ossuaire (VO) | Com B | | pot | P-CS-56 |
| Bûcher (BU) | Com B-Mixte | | pot | P-CNT-4 |
| Bûcher (BU) | Fine B-TN | | pot | M137 |

| Fait | US | Info. | Catégorie céramique | Réf. typo. | Forme | NR | NMI | Nmi- sép. | Usage |
|------|---------------|----------------------------------|------------------------|---------------|-------|-----|-----|--------------|-------|
| 1013 | 1014 | | Com B | P-CS-56 | pot | 114 | 1 | 1 | VO |
| 1013 | 1015 | | Com B | IND | pot | 1 | 0 | 0 | VO |
| 1013 | 1015 | DIAG tr. 1 = SEP 1014 | Com B | IND | pot | 7 | 0 | 0 | VO |
| 1013 | 1015/ 1018 | DIAG tr. 1 = SEP 1014/1017 | Com B | P-CS-56 | pot | 14 | 1 | 0 | VO |
| 1013 | 1015/ 1018 | DIAG tr. 1 = SEP 1014/1017 | Com B-Mixte | P-CNT-4 | pot | 3 | 1 | 1 | BU |
| 1013 | 1015/ 1018 | DIAG tr. 1 = SEP 1014/1017 | Fine B-TN | M137 | pot | 1 | 1 | 1 | BU |

Vase ossuaire en céramique commune de mode B tournée. Pâte grise fine. Paroi mince correspondant bien à la forme P-CS-56. Un autre fragment de bord, ainsi que des fragments de panse issus du diagnostic, appartiennent au vase ossuaire de la Sép. 1016 comme le montre bien le lot du diagnostic qui comporte les fragments faisant la jonction entre les deux.

Datation : Icd.

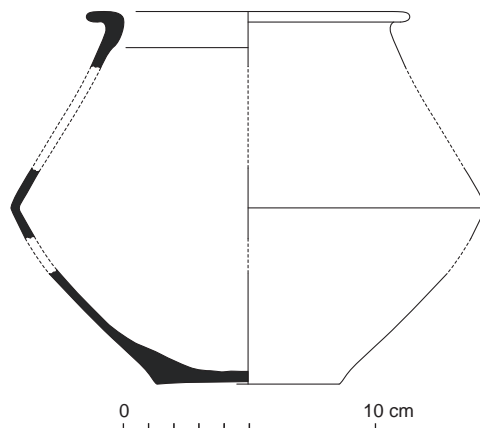

Fig. 4 Relevé du vase ossuaire Us 1014.

© R. Delage, P. Pihuit, E. Roy, Inrap

Sépultures SP1013/SP1016 + DIAG, Tr. 1, Sépultures FS1014/FS1017 (Us 1015/1018)

Lot de fragments du diagnostic appartenant aux sép. 1013 et 1016 de la fouille (pot en céramique commune de mode B, tournée, pâte fine grise). D'autres fragments du diagnostic correspondent à un pot en céramique commune de mode B, techniques mixtes, pâte sombre micacée, forme P-CS-13 et un bord de céramique fine de mode B, M137. Leur appartenance à une des deux sépultures n'est pas définie.

Sépulture SP1016 (Us 1017) + DIAG, Tr. 1, Sépulture FS 1017

| Usage | Catégorie | Forme | Réf. typo |
|--------------------|-----------|-------|-----------|
| Vase ossuaire (VO) | Com B | pot | P-CS-56 |
| Bûcher (BU) | Fine B-TN | pot | M137 |

| Fait | US | Info. | Catégorie céramique | Réf. typo. | Forme | NR | NMI | Nmi-sép. | Usage |
|------|------|-----------------------|---------------------|------------|-------|----|-----|----------|-------|
| 1016 | 1017 | | Com B | P-CS-56 | pot | 16 | 1 | 1 | VO |
| 1016 | 1018 | DIAG tr. 1 = SEP 1017 | Fine B-TN | M137 | pot | 9 | 1 | 1 | BU |

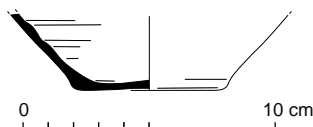

Fig. 5 Relevé du vase ossuaire Us 1017.

© R. Delage, P. Pihuit, E. Roy, Inrap

Vase ossuaire en céramique commune de mode B tournée, pâte grise fine. Forme P-CS-56.

Seul le fond a été recueilli lors de la fouille. Mais des fragments de panse et de bord qui recollent avec le fond ont été trouvés lors du diagnostic montrant ainsi qu'un des fragments de bord figure également dans le lot de la sép. 1013.

Fragments de céramique fine de mode B, forme M137 (fragment identique dans DIAG, tr. 1, Sép. 1014/1017, Us1015/1018).

Datation : Icd.

Sépulture SP1019 (Us 1020) + DIAG, Tr. 1, sépulture FS1026 (Us 1027)

| Usage | Catégorie | Forme | Réf. typo |
|--------------------|-------------|--------|-----------|
| Vase ossuaire (VO) | Com B-Mixte | pot | P-CNT-4 |
| Bûcher (BU) | Com A | cruche | IND |

| Fait | US | Info. | Catégorie céramique | Réf. typo. | Forme | NR | NMI | Nmi-sép. | Usage |
|------|------|--------------------------------|------------------------|------------|--------|----|-----|----------|-------|
| 1019 | 1020 | | Com B-Mixte | P-CNT-4 | pot | 56 | 0 | 1 | VO |
| 1019 | 1020 | | Com A | IND | cruche | 1 | 1 | 1 | BU |
| 1019 | 1027 | DIAG tr. 1 = SEP 1026 | Com B-Mixte | P-CNT-4 | pot | 2 | 0 | 0 | VO |

Vase ossuaire en céramique commune de mode B, en techniques mixtes, pâte grise micacée peu cuite. Forme P-CNT-4.
Fond de grande cruche en céramique commune de mode A. Pâte orangée, calcaire, non altérée par le feu.

Datation : Ibcd.

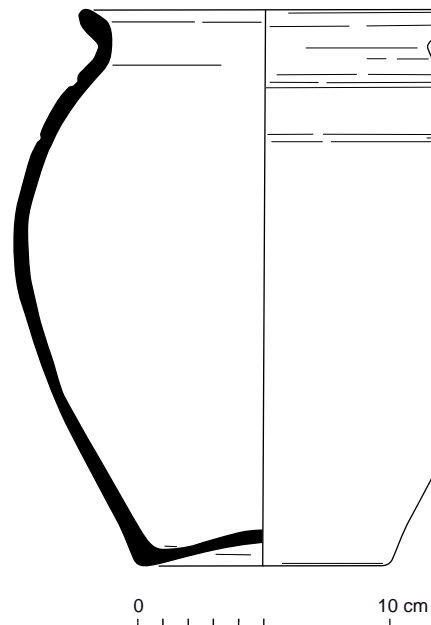

Fig. 6 Relevé du vase ossuaire Us 1020.

© R. Delage, P. Pihuit, E. Roy, Inrap

Sépulture SP1022 (Us 1023, Us 1868)

| Usage | Catégorie | Forme | Réf. typo |
|--------------------|-----------|-------|-----------|
| Vase ossuaire (VO) | Com B | pot | P-CS-3 |
| Bûcher (BU) | Com A | IND | IND |
| Bûcher (BU) | Com B | pot | P-CS-6 |

| Fait | US | Info. | Catégorie céramique | Réf. typo. | Forme | NR | NMI | Nmi-sép. | Usage |
|------|------|-------|------------------------|------------|-------|----|-----|----------|-------|
| 1022 | 1023 | | Com B | P-CS-6 | pot | 1 | 0 | 1 | BU |
| 1022 | 1023 | | Com A | IND | IND | 1 | 0 | 1 | BU |
| 1022 | 1868 | | Com B | P-CS-3 | pot | 1 | 1 | 1 | VO |

Vase ossuaire en céramique commune de mode B, tournée. Pâte fine grise, à surface externe lissée. Forme complète P-CS-3. Présence de deux bandeaux de décor à la molette : sur le col (1 registre) et à mi-panse (2 registres). Des fragments de céramiques communes de mode A et de mode B (pot vraisemblablement P-CS-6 en pâte gris blanche).

Datation : Icd-IIa.



Fig. 7 Relevé du vase ossuaire Us 1868.
© R. Delage, P. Pihuit, E. Roy, Inrap

Sépulture SP1024 (Us 1025)

| Usage | Catégorie | Forme | Réf. typo |
|--------------------|-----------|-------|-----------|
| Vase ossuaire (VO) | Com B | pot | P-CS-6 |

| Fait | US | Info. | Catégorie céramique | Réf. typo. | Forme | NR | NMI | Nmi-sép. | Usage |
|------|------|-------|---------------------|------------|-------|----|-----|----------|-------|
| 1024 | 1025 | | Com B | P-CS-6 | pot | 35 | 1 | 1 | VO |

Vase ossuaire en céramique commune de mode B tournée. Pâte gris-blanc. Forme complète P-CS-6.

Datation : Icd-IIa.

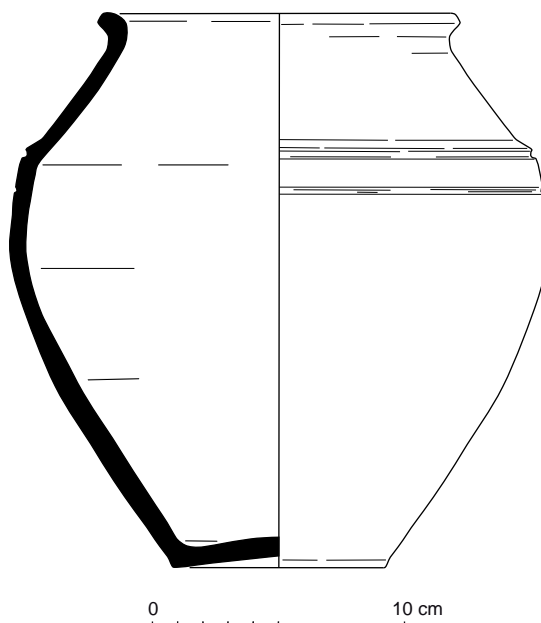

Fig. 8 Relevé du vase ossuaire Us 1025.
© R. Delage, P. Pihuit, E. Roy, Inrap

Sépulture SP1027 (Nettoyage, Us 1028) + DIAG, Tr. 1, sépulture FS1020 (Us 1021)

| Usage | Catégorie | Forme | Réf. typo |
|--------------------|-------------|--------|-----------|
| Vase ossuaire (VO) | Com B | pot | P-CS-3 |
| Bûcher (BU) | Com A | cruche | IND |
| Bûcher (BU) | Com B | pot | IND |
| Bûcher (BU) | Com B-Mixte | IND | IND |

| Fait | US | Info. | Catégorie céramique | Réf. typo. | Forme | NR | NMI | Nmi-sép. | Usage |
|------|------|-----------------------|---------------------|------------|--------|----|-----|----------|-------|
| 1027 | | Nettoyage | Com B | P-CS-3 | pot | 4 | 0 | 0 | VO |
| 1027 | | Nettoyage | Com B | IND | pot | 1 | 0 | 1 | BU |
| 1027 | | Nettoyage | Com A | IND | cruche | 6 | 1 | 1 | BU |
| 1027 | 1021 | DIAG tr. 1 = SEP 1020 | Com B | IND | pot | 6 | 0 | 0 | VO |
| 1027 | 1021 | DIAG tr. 1 = SEP 1020 | Com B | IND | pot | 1 | 0 | 0 | BU |
| 1027 | 1028 | | Com B | P-CS-3 | pot | 28 | 1 | 1 | VO |
| 1027 | 1028 | | Com B-Mixte | IND | IND | 1 | 0 | 1 | BU |

Vase ossuaire en céramique commune de mode B tournée. Pâte grise fine avec décor guilloché maladroit. Forme P-CS-3.

En complément : fragments d'une cruche en commune de mode A brûlée, de pots en commune de mode B en techniques mixtes et tournés en pâte gris-blanc.

Datation : Icd-IIa.

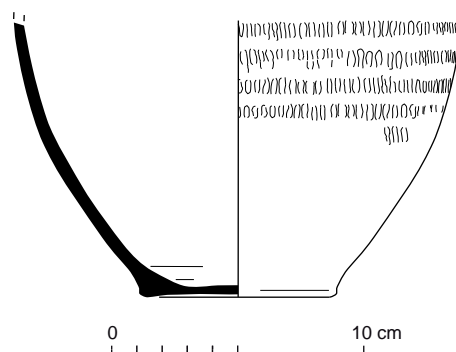

Fig. 9 Relevé du vase ossuaire Us 1028.

© R. Delage, P. Pihuit, E. Roy, Inrap

Sépulture SP1030 (Nettoyage, Us 1031, Us 1032)

| Usage | Catégorie | Forme | Réf. typo |
|--------------------|--------------------|--------|-----------|
| Vase ossuaire (VO) | Com B | pot | P-CS-2 |
| Bûcher (BU) | Com A | cruche | IND |
| Bûcher (BU) | Com A-eng. blanc? | cruche | IND |
| Bûcher (BU) | Com B-Mixte | IND | IND |
| Bûcher (BU) | Com A | IND | IND |
| Bûcher (BU) | Com A-eng. micacée | IND | IND |

| Fait | US | Info. | Catégorie céramique | Réf. typo. | Forme | NR | NMI | Nmi- sép. | Usage sép. |
|------|------|-----------|--------------------------|---------------|--------|----|-----|--------------|---------------|
| 1030 | 1031 | | Com B | P-CS-2 | pot | 74 | 1 | 1 | VO |
| 1030 | 1031 | Nettoyage | Com B | IND | pot | 3 | 0 | 0 | VO |
| 1030 | 1031 | | Com B-Mixte | IND | IND | 1 | 0 | 1 | BU |
| 1030 | 1031 | Nettoyage | Com A | IND | cruche | 2 | 0 | 1 | BU |
| 1030 | 1031 | Nettoyage | Com A-eng. blanc? | IND | cruche | 2 | 1 | 1 | BU |
| 1030 | 1031 | | Com MED | IND | IND | 1 | 0 | 0 | INTR |
| 1030 | 1032 | | Com A-eng. micacée | IND | IND | 1 | 1 | 1 | BU |
| 1030 | 1032 | | Com A | IND | IND | 1 | 0 | 1 | BU |

Vase ossuaire en céramique commune de mode B, tournée. Pâte grise fine, forme P-CS-2.

En complément : petits fragments de céramique commune de mode A, sans caractérisation d'individu (absence de bord et fond) mais dont les caractéristiques techniques montrent qu'il s'agit de cruches engobées blanc, à engobe micacé et en pâte orangée. Toutes probablement altérées par le feu.

Datation : Icd-IIa.

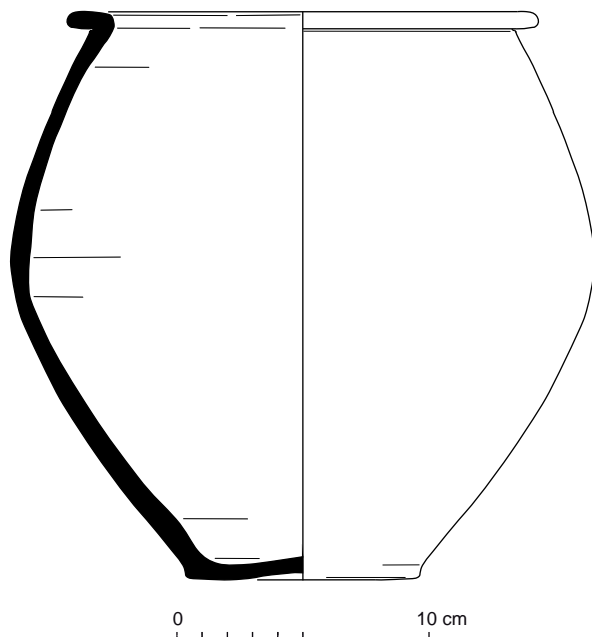

Fig. 10 Relevé du vase ossuaire Us 1031.

Sépulture SP1033 (Us 1034)

| Usage | Catégorie | Forme | Réf. typo |
|--------------------|-------------|------------|-----------|
| Vase ossuaire (VO) | Com B-Mixte | bouilloire | Pi-CS-13 |
| Bûcher (BU) | Com B-Mixte | IND | IND |

| Fait | US | Info. | Catégorie céramique | Réf. typo. | Forme | NR | NMI | Nmi- sép. | Usage |
|------|------|-------|------------------------|------------|------------|----|-----|--------------|-------|
| 1033 | 1034 | | Com B-Mixte | Pi-CS-13 | bouilloire | 14 | 1 | 1 | VO |
| 1033 | 1034 | | Com B-Mixte | IND | IND | 1 | 0 | 1 | BU |

Vase ossuaire en céramique commune de mode B, techniques mixtes. La pâte est grise, micacée, peu cuite. La forme est atypique pour un vase ossuaire puisqu'il s'agit d'une bouilloire de forme Pi-CS-13 en usage à partir du dernier quart du I^{er} s. Il est probable que l'anse ait été brisée anciennement.

Autre petit fragment de céramique commune de mode B de techniques mixtes.

Datation : Icd.

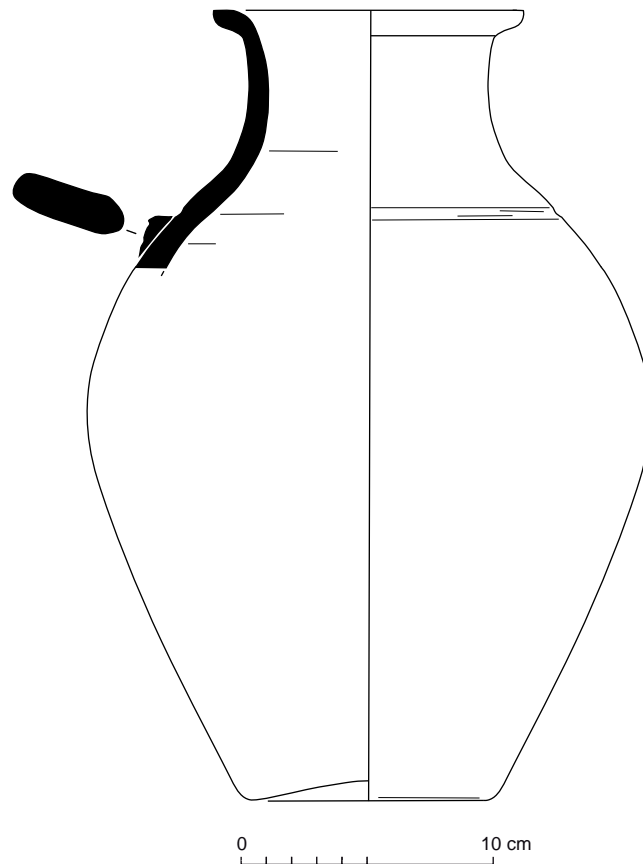

Fig. 11 Relevé du vase ossuaire Us 1034.

© R. Delage, P. Pihuit, E. Roy, Inrap

Fossé FO1036

| Catégorie | NR | NMI |
|-----------|----|-----|
| Fine B | 1 | 1 |
| Com A | 6 | 1 |
| Com B | 1 | 0 |
| Total | 8 | 2 |

Céramique fine de mode B, céramiques communes de mode A et de mode B.
Datation : Ibcd.

Sépulture SP1038 (Us 1039, Us 1040) + DIAG, Tr. 1, sépulture FS1046 (Us 1047 ?)

| Usage | Catégorie | Forme | Réf. typo |
|--------------------|-------------|-------|-----------|
| Vase ossuaire (VO) | Com B-Mixte | pot | P-CNT-11 |
| Bûcher (BU) | Com A? | IND | IND |
| Bûcher (BU) | Com B-Mixte | IND | IND |

| Fait | US | Info. | Catégorie céramique | Réf. typo. | Forme | NR | NMI | Nmi- sép. | Usage |
|------|------|--------------------------------|------------------------|------------|-------|----|-----|--------------|-------|
| 1038 | 1039 | | Com B-Mixte | P-CNT-11 | pot | 39 | 1 | 1 | VO |
| 1038 | 1040 | | Com B-Mixte | IND | IND | 4 | 0 | 0 | VO |
| 1038 | 1040 | | Com B-Mixte | IND | IND | 1 | 0 | 1 | BU |
| 1038 | 1040 | | Com A? | IND | IND | 1 | 0 | 1 | BU |
| 1038 | 1047 | DIAG tr. 1 = SEP 1046 | Com B-Mixte | IND | IND | 10 | 0 | 0 | VO |

Vase ossuaire en céramique commune de mode B de techniques mixtes. Pâte rouge à grise, micacée. Forme P-CNT-11.

Petits fragments de commune de mode A et éventuellement de commune de mode B en techniques mixtes n'appartenant pas au vase ossuaire.

Datation : Ibcd.

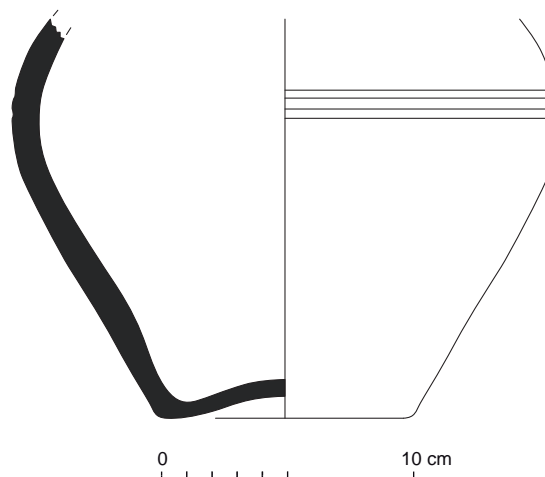

Fig. 12 Relevé du vase ossuaire Us 1039.

Sépulture SP1041 (Us 1042)

| Usage | Catégorie | Forme | Réf. typo |
|--------------------|-------------|-------|-----------|
| Vase ossuaire (VO) | Fine B-TN | pot | M148c |
| Bûcher (BU) | Com B-Mixte | pot | IND |

| Fait | US | Info. | Catégorie céramique | Réf. typo. | Forme | NR | NMI | Nmi- sép. | Usage |
|------|------|-------|------------------------|---------------|-------|----|-----|--------------|-------|
| 1041 | 1042 | | Fine B-TN | M148c | pot | 81 | 0 | 1 | VO |
| 1041 | 1042 | | Com B-Mixte | IND | pot | 3 | 0 | 1 | BU |

Exceptionnellement le vase ossuaire ne correspond pas à une céramique commune, mais à une céramique fine de mode B (terra nigra). La pâte est grise avec un peu de dégraissant très fin. Panse guillochée et partie haute engobée. Forme M148c.

En complément : fragments d'une céramique commune de mode B, en techniques mixtes. Pâte micacée rouge/noire.

Datation : Ibc

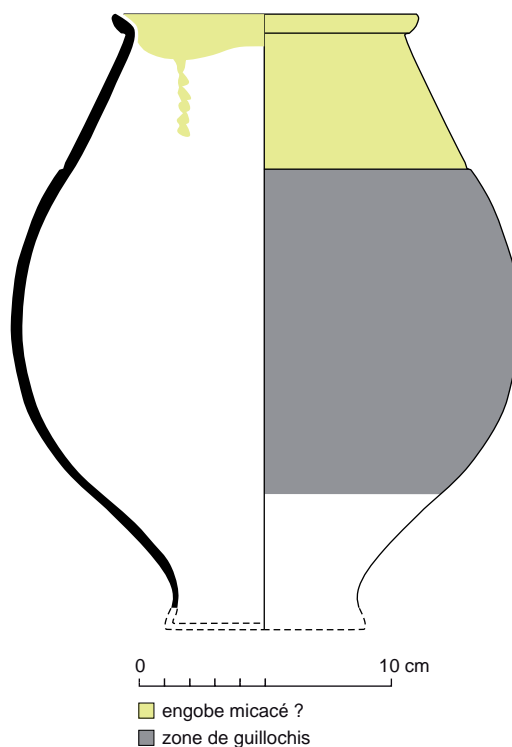

Fig. 13 Relevé du vase ossuaire Us 1042.

© R. Delage, P. Pihuit, E. Roy, Inrap

DIAG, Tr. 1, sépulture FS1043

| Usage | Catégorie | Forme | Réf. typo |
|--------------------|-------------|-------|-----------|
| Vase ossuaire (VO) | Com B-Mixte | pot | P-CNT-4 |

| Fait | US | Info. | Catégorie céramique | Réf. typo. | Forme | NR | NMI | Nmi- sép. | Usage |
|------|------|------------|------------------------|---------------|-------|----|-----|--------------|-------|
| 1043 | 1044 | DIAG tr. 1 | Com B-Mixte | P-CNT-4 | pot | 10 | 1 | 1 | VO |

Céramique commune de mode B en techniques mixtes. Pâte très dégraissée notamment de mica dont la partie supérieure est graffitée. Forme P-CNT-4.
Datation : Ibcd.

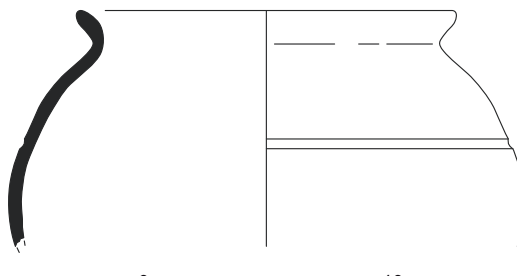

Fig. 14 Relevé du vase ossuaire Us 1044.
© R. Delage, P. Pihuit, E. Roy, Inrap

Sépulture SP1044 (Us 1045)

| Usage | Catégorie | Forme | Réf. typo |
|--------------------|-------------|-------|-----------|
| Vase ossuaire (VO) | Com B-Mixte | pot | P-CNT-11 |

| Fait | US | Info. | Catégorie céramique | Réf. typo. | Forme | NR | NMI | Nmi- sép. | Usage |
|------|------|-------|------------------------|------------|-------|----|-----|--------------|-------|
| 1044 | 1045 | | Com B-Mixte | P-CNT-11 | pot | 37 | 1 | 1 | VO |

Vase ossuaire en céramique commune de mode B de techniques mixtes. Pâte rouge à grise, micacée. Forme P-CNT-11.

Datation : Ibcd.

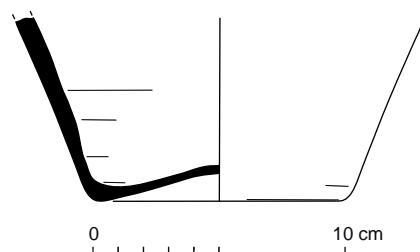

Fig. 15 Relevé du vase ossuaire Us 1045.
© R. Delage, P. Pihuit, E. Roy, Inrap

Fossé FO1053 = DIAG, Tr. 1, fossé FO1063 (Us 1064)

Grand récipient en pâte onctueuse, lèvre Quimp. 4b. Autre fragment de panse en pâte également onctueuse.

Datation : XIV^e – XV^e s.

Sépulture SP1057 (Us 1059, Us 1058) + DIAG, Tr. 1, sépulture FS1052 (Us 1053)

| Usage | Catégorie | Forme | Réf. typo |
|--------------------|------------------|----------|-----------|
| Vase ossuaire (VO) | Com B-Mixte | pot | IND |
| Bûcher (BU) | Sigillée | Coupelle | Lez. 52 |
| Bûcher (BU) | Com A | cruche | IND |
| Bûcher (BU) | Com A-eng. blanc | cruche | IND |
| Bûcher (BU) | Com B | IND | IND |

| Fait | US | Info. | Catégorie céramique | Réf. typo. | Forme | NR | NMI | Nmi- sép. | Usage |
|------|------|-----------------------------|------------------------|------------|----------|----|-----|--------------|-------|
| 1057 | 1053 | DIAG tr. 1 = SEP 1052 | Com B-Mixte | IND | pot | 6 | 0 | 0 | VO |
| 1057 | 1053 | DIAG tr. 1 = SEP 1052 | Sigillée-CG-LEZ | Lez. 42 | coupelle | 1 | 1 | 1 | BU |
| 1057 | 1058 | | Com B-Mixte | IND | pot | 24 | 1 | 1 | VO |
| 1057 | 1059 | | Com B-Mixte | IND | IND | 1 | 0 | 0 | VO |
| 1057 | 1059 | | Com A-eng. blanc | IND | cruche | 6 | 0 | 0 | BU |
| 1057 | 1059 | | Com A | IND | cruche | 1 | 0 | 1 | BU |
| 1057 | 1059 | | Com B | IND | IND | 5 | 0 | 1 | BU |
| 1057 | 1059 | | Com A-eng. blanc | IND | cruche | 46 | 0 | 1 | BU |
| 1057 | 1059 | | Com A | IND | IND | 1 | 0 | 0 | BU |

Vase ossuaire en céramique commune de mode B, techniques mixtes. Pâte très micacée, de couleur rouge à noir.

Fragment de sigillée brûlée (surface noire et pâte grise). Forme Lez. 42. Les caractéristiques morphologiques et techniques (inclusions et nature de la pâte) de cette pièce correspondent à une production du Centre de la Gaule de la première moitié du II^e s.

Céramique commune de mode A altérée par le feu : une cruche à engobe blanc, autres fragments d'une cruche et petit fragment de panse en pâte orangée.

Fragments d'une probable céramique commune de mode B en pâte grise fine.

Datation : IIab.

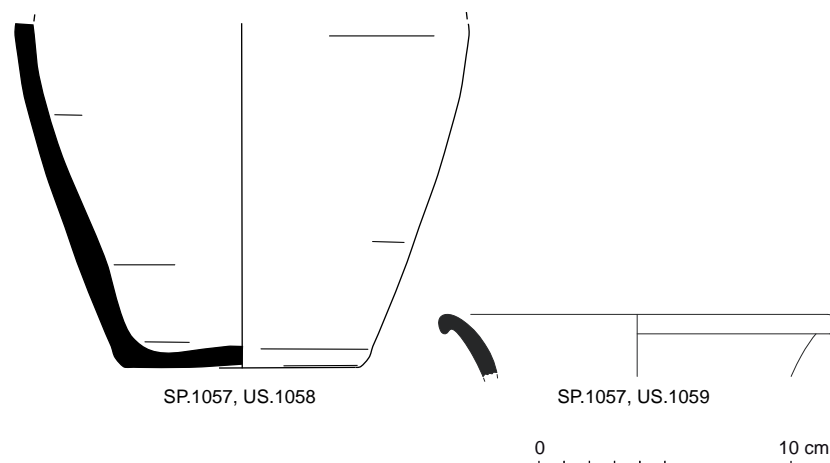

Fig. 16 Relevés du vase ossuaire Us 1058 et de la coupelle en sigillée découverte dans le comblement de la fosse (Us 1059).
© R. Delage, P. Pihuit, E. Roy, Inrap

DIAG, Tr. 1, fossé FO1059 (Us 1060)

| Catégorie | NR | NMI |
|-----------|----|-----|
| Com B | 1 | 0 |
| COM MED | 2 | 2 |
| Total | 3 | 2 |

Grand récipient en pâte onctueuse, lèvre Quimp. 4b ; petit récipient en pâte onctueuse, lèvre vraisemblablement Quimp. 6/7.

Autre fragment en commune de mode B gallo-romaine, techniques mixtes.

Datation :XIV^e – XV^e s.

Sépulture SP1060 (Us 1061)

| Usage | Catégorie | Forme | Réf. typo |
|--------------------|-----------|-------|-----------|
| Vase ossuaire (VO) | Com B | pot | IND |

| Fait | US | Info. | Catégorie céramique | Réf. typo. | Forme | NR | NMI | Nmi- sép. | Usage |
|------|------|-------|------------------------|---------------|-------|----|-----|--------------|-------|
| 1060 | 1061 | | Com B | IND | pot | 14 | 1 | 1 | VO |

Vase ossuaire en céramique commune de mode B tournée. Pâte gris-blanc.

Datation : Ibcd-IIa.

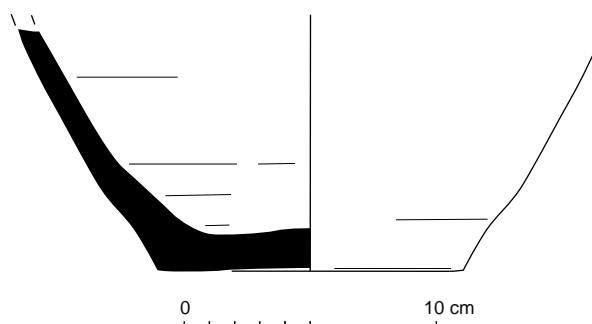

Fig. 17 Relevé du vase ossuaire Us 1061.

© R. Delage, P. Pihuit, E. Roy, Inrap

Sépulture SP1063 (Us 1064, Us 1065, Us 1066) + DIAG, Tr. 1, Fossé FO1053 (Us 1064)

| Usage | Catégorie | Forme | Réf. typo |
|----------------------|------------------|--------|-----------|
| Vase ossuaire (VO) 1 | Com B | pot | P-CS-13 |
| Vase ossuaire (VO) 2 | Com B | pot | P-CS-13 |
| Bûcher (BU) | Com B | IND | IND |
| Bûcher (BU) | Com A-eng. blanc | cruche | IND |
| Bûcher (BU) | Com B-Mixte | pot | IND |
| Bûcher (BU) | Fine B | IND | IND |

| Fait | US | Info. | Catégorie céramique | Réf. typo. | Forme | NR | NMI | Nmi- sép. | Usage |
|------|------|----------------------------|------------------------|---------------|--------|----|-----|--------------|-------|
| 1063 | 1064 | iso 2 | Com B | P-CS- 13 | pot | 23 | 1 | 1 | VO |
| 1063 | 1064 | DIAG tr. 1 = FO 1053 | COM MED- Onctueuse | IND | IND | 3 | 1 | 0 | INTR |
| 1063 | 1065 | iso 1 | Com B | P-CS- 13 | pot | 13 | 1 | 1 | VO |
| 1063 | 1065 | | Com B | IND | IND | 1 | 1 | 1 | BU |
| 1063 | 1066 | | Com A-eng. blanc | IND | cruche | 9 | 1 | 1 | BU |
| 1063 | 1066 | | Fine B | IND | IND | 1 | 0 | 1 | BU |
| 1063 | 1066 | | Com B | IND | pot | 4 | 1 | 0 | BU |
| 1063 | 1066 | | Com B-Mixte | IND | pot | 1 | 1 | 1 | BU |

Deux céramiques communes de mode B, ayant pu servir de vases ossuaires, sont attestées via des parties basses plus ou moins bien conservées.

Céramique tournée en pâte grise fine pour l'un et plutôt gris-blanc pour l'autre. Les formes correspondent vraisemblablement au type P-CS-13. Fragment de fond de commune de mode B en techniques mixtes. Présence également d'une céramique commune de mode A altérée par le feu : petite cruche vraisemblablement à engobe blanc et d'un fragment de céramique fine de mode B.

Fragment de céramique onctueuse intrusive.

Datation : Icd.

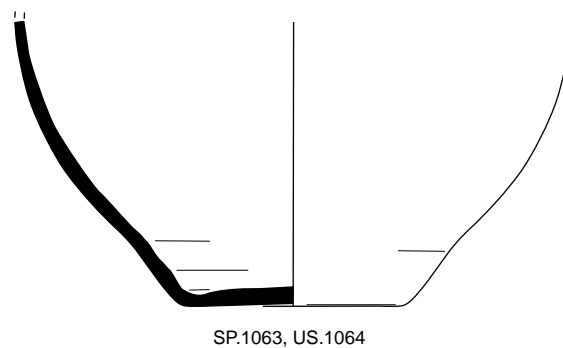

SP.1063, US.1064

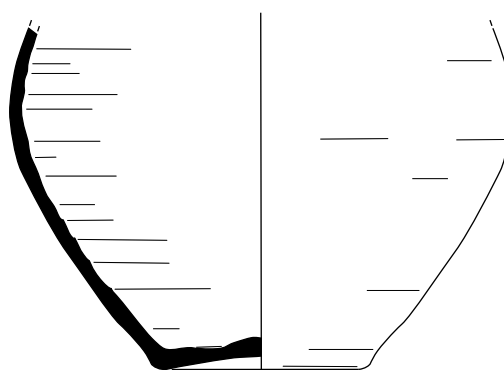

SP.1063, US.1065



Fig. 18 Relevé des vases ossuaires Us 1064 et 1065.

Sépulture SP1067 (Us 1068)

| Usage | Catégorie | | Forme | Réf. typo |
|--------------------|-------------|--|-------|-----------|
| Vase ossuaire (VO) | Com B-Mixte | | pot | P-CNT-11 |

| Fait | US | Info. | Catégorie céramique | Réf. typo. | Forme | NR | NMI | Nmi- sép. | Usage |
|------|------|-------|------------------------|------------|-------|----|-----|--------------|-------|
| 1067 | 1068 | | Com B-Mixte | P-CNT-11 | pot | 20 | 1 | 1 | VO |

Vase ossuaire en céramique commune de mode B, techniques mixtes. Pâte très dégraissée notamment de mica, rouge à noire. Forme P-CNT-11.

Datation : Ibcd.

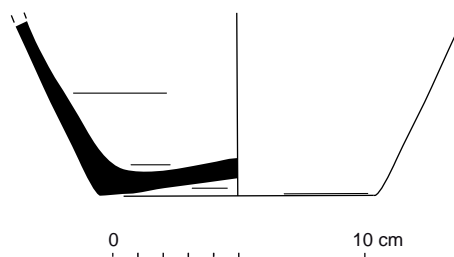

Fig. 19 Relevé du vase ossuaire Us 1068.

© R. Delage, P. Pihuit, E. Roy, Inrap

Fossé FO1070

| Catégorie | NR | NMI |
|-----------|----|-----|
| Fine B | 2 | 0 |
| Com B | 1 | 0 |
| Total | 3 | 0 |

Céramique fine de mode B et céramique commune de mode B.

Datation : Ibcd.

Sépulture SP1072 (Us 1073, Us 1804, Us 1805)

| Usage | Catégorie | | Forme | Réf. typo |
|--------------------|-------------|--|-------|-----------|
| Vase ossuaire (VO) | Com B-Mixte | | pot | P-CNT-11 |

| Fait | US | Info. | Catégorie céramique | Réf. typo. | Forme | NR | NMI | Nmi- sép. | Usage |
|------|------|-------|------------------------|------------|-------|----|-----|--------------|-------|
| 1072 | 1073 | | COM IND | IND | IND | 1 | 0 | 0 | IND |
| 1072 | 1804 | | Com B-Mixte | P-CNT-11 | pot | 16 | 1 | 1 | VO |
| 1072 | 1805 | | Com B-Mixte | IND | IND | 1 | 0 | 0 | VO |

Vase ossuaire en céramique commune de mode B, techniques mixtes. Pâte très dégraissée notamment de mica, rouge à noire, lissée en partie haute après la carène. Forme P-CNT-11.

Datation : Ibcd.

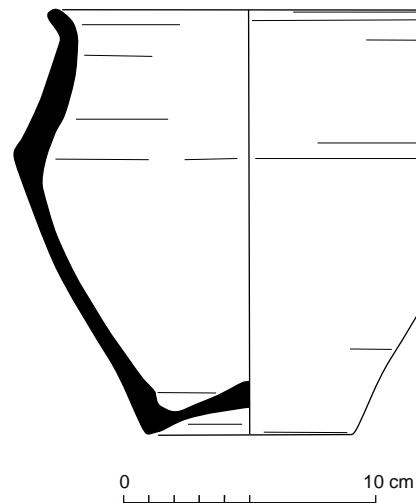

Fig. 20 Relevé du vase ossuaire Us 1804.
© R. Delage, P. Pihuit, E. Roy, Inrap

Sépulture SP1074 (Nettoyage, Us 1075, Us 1076)

| Usage | Catégorie | Forme | Réf. typo |
|--------------------|-------------|--------|-----------|
| Vase ossuaire (VO) | Com B-Mixte | pot | P-CNT-11 |
| Bûcher (BU) | Com A | cruche | IND |
| Bûcher (BU) | Com B | pot | IND |
| Bûcher (BU) | Com B-Mixte | IND | IND |
| Bûcher (BU) | Fine B-TN | IND | IND |

| Fait | US | Info. | Catégorie céramique | Réf. typo. | Forme | NR | NMI | Nmi- sép. | Usage |
|------|------|-----------|--------------------------|------------|--------|----|-----|--------------|-------|
| 1074 | | Nettoyage | Com B | IND | pot | 2 | 1 | 1 | BU |
| 1074 | | Nettoyage | Com A | IND | cruche | 2 | 0 | 1 | BU |
| 1074 | | Nettoyage | COM IND | IND | IND | 1 | 0 | 0 | IND |
| 1074 | 1075 | | Com B-Mixte | P-CNT-11 | pot | 25 | 1 | 1 | VO |
| 1074 | 1076 | | Com B-Mixte | IND | IND | 4 | 0 | 0 | BU |
| 1074 | 1076 | | Fine B-TN | IND | IND | 1 | 0 | 1 | BU |
| 1074 | 1076 | | Com B-Mixte | IND | IND | 10 | 0 | 1 | BU |
| 1074 | 1076 | | COM IND | IND | IND | 7 | 0 | 0 | IND |
| 1074 | 1076 | | COM CONT- glacurée | IND | IND | 1 | 0 | 0 | INTR |

Vase ossuaire en céramique commune de mode B, techniques mixtes. Pâte très micacée, colorée à cœur et surface noire. Forme P-CNT-11.

Petits fragments de céramique gallo-romaine : fine de mode B, communes de mode A et de mode B (techniques mixtes ou non).

Fragment de céramique glaçurée moderne/contemporaine.

Datation : Ibcd.

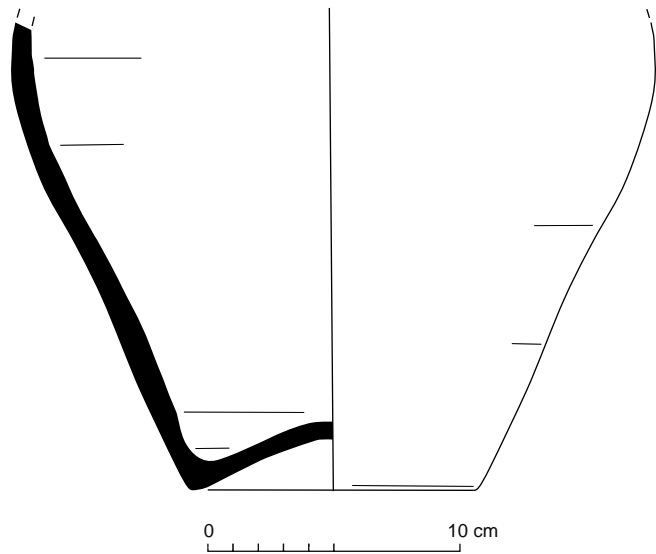

Fig. 21 Relevé du vase ossuaire Us 1075.

© R. Delage, P. Pihuit, E. Roy, Inrap

Sépulture SP1079 (Us 1080)

| Usage | Catégorie | | Forme | Réf. typo |
|--------------------|-----------|--|-------|-----------|
| Vase ossuaire (VO) | Com B | | pot | IND |

| Fait | US | Info. | Catégorie céramique | Réf. typo. | Forme | NR | NMI | Nmi- sép. | Usage |
|------|------|-------|------------------------|---------------|-------|----|-----|--------------|-------|
| 1079 | 1080 | | Com B | IND | pot | 7 | 1 | 1 | VO |

Vase ossuaire en céramique commune de mode B tournée. Pâte grise.
Datation : Ibcd-IIa.

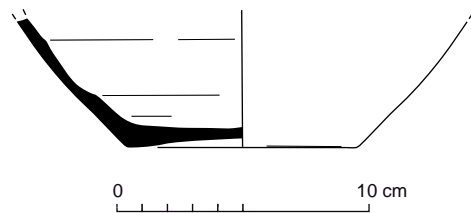

Fig. 22 Relevé du vase ossuaire Us 1080.

© R. Delage, P. Pihuit, E. Roy, Inrap

Sépulture SP1084 (Us 1085, Us 1086)

| Usage | Catégorie | Forme | Réf. typo |
|--------------------|----------------------|---------------|-----------|
| Vase ossuaire (VO) | Com B | pot | P-CS-13 |
| Accomp. sép. (AC) | Sigillée-SG-MONT | coupelle/pied | INEDIT |
| Bûcher (BU) | Amphore-Tarraconaise | IND | IND |
| Bûcher (BU) | Com B | pot | IND |

| Fait | US | Info. | Catégorie céramique | Réf. typo. | Forme | NR | NMI | Nmi-sép. | Usage |
|------|------|-------|----------------------|------------|----------|----|-----|----------|-------|
| 1084 | 1085 | | Com B | P-CS-13 | pot | 27 | 1 | 1 | VO |
| 1084 | 1085 | | Sigillée-SG-MONT | INEDIT | coupelle | 1 | 1 | 1 | AC |
| 1084 | 1086 | | Amphore-Tarraconaise | IND | IND | 2 | 0 | 1 | BU |
| 1084 | 1086 | | Com B | IND | pot | 3 | 0 | 1 | BU |

Vase ossuaire en céramique commune de mode B, tournée. Pâte grise plutôt fine permettant une paroi du vase très peu épaisse. Forme P-CS-13.

En complément se trouve une céramique sigillée de Montans. Il s'agit d'un petit plateau sans lèvre, sur piédestal. Cette forme est similaire, sur le principe, à celles de la troisième série des services flaviens. D'un point de vue général, ces formes sont rares. Celle-ci l'est encore plus car elle n'appartient pas à un service connu et n'est pas répertoriée dans les formes rares de Montans (Martin 1996). Notons qu'elle ne peut en aucun cas être une variante de V^c. A3 comme le sont certaines coupelles sur piédestal presque plates (Jacques, Martin 1997, fig. 24, n°44), car ces dernières comportent systématiquement une lèvre éversée, alors que dans le cas présent le bord n'est terminé que par bourrelet discret.

Fragment de céramique commune de mode B et d'amphore de Tarraconaise brûlée (Us1086).

Datation : Id-IIa.

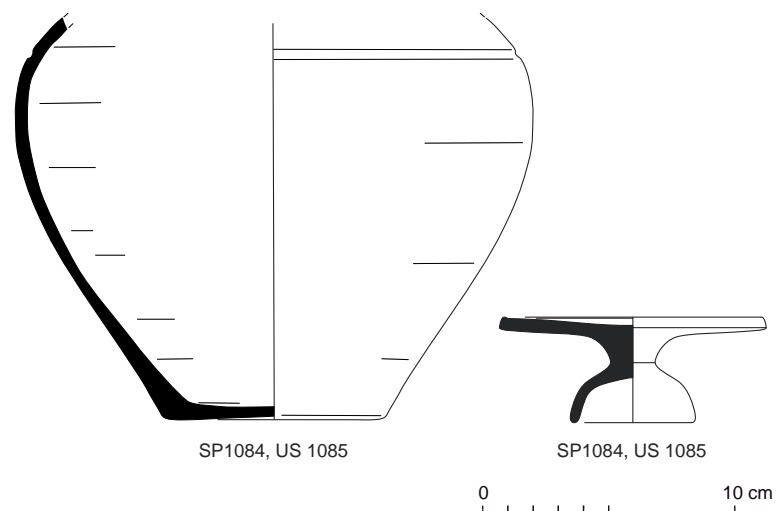

Fig. 23 Relevés du vase ossuaire Us 1085 et du plateau en sigillée découvert lors de sa fouille en laboratoire

Sépulture SP1087 (Us 1088, Us 1090)

| Usage | Catégorie | Forme | Réf. typo |
|--------------------|-----------|--------|-----------|
| Vase ossuaire (VO) | Fine B-TN | cruche | M137 |
| Bûcher (BU) | Com A | IND | IND |

| Fait | US | Info. | Catégorie céramique | Réf. typo. | Forme | NR | NMI | Nmi- sép. | Usage |
|-------|-------|-------|------------------------|---------------|--------|----|-----|--------------|-------|
| 1087 | 1088 | | Fine B-TN | M137 | cruche | 33 | 1 | 1 | VO |
| 1087+ | 1090+ | | Fine B-TN | IND | IND | 1 | 0 | 0 | BU |
| 1752 | 1753 | | | | | | | | |
| 1087+ | 1090+ | | Com A | IND | IND | 2 | 0 | 1 | BU |
| 1752 | 1753 | | | | | | | | |

Vase ossuaire dont les caractéristiques techniques correspondent à une production régionale de céramique fine de mode B (plus que de céramique commune de mode B). Forme M137.

Autres petits fragments mais enregistré comme Sép. 1087+1752 (Us1090/1753) : commune de mode A.

Datation : Ibc.

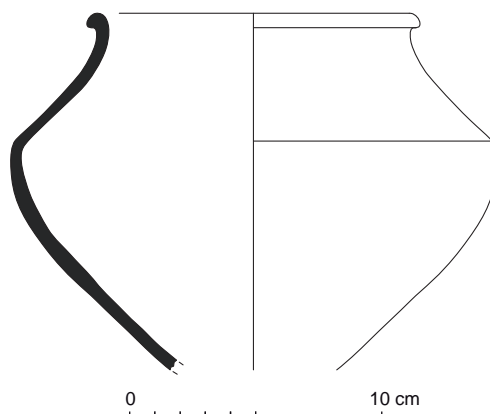

Fig. 24 Relevé du vase ossuaire Us 1088.

© R. Delage, P. Pihuit, E. Roy, Inrap

Sépulture SP1091 (Us 1092)

| Usage | Catégorie | Forme | Réf. typo |
|--------------------|-----------|-------|-----------|
| Vase ossuaire (VO) | Com B | pot | P-CS-13 |

| Fait | US | Info. | Catégorie céramique | Réf. typo. | Forme | NR | NMI | Nmi- sép. | Usage |
|------|------|-------|------------------------|---------------|-------|----|-----|--------------|-------|
| 1091 | 1092 | | Com B | P-CS-13 | pot | 39 | 1 | 1 | VO |

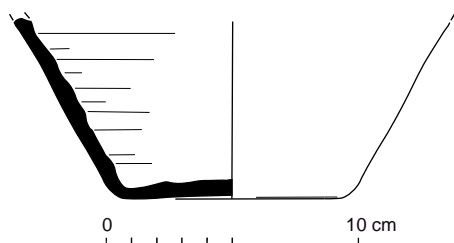

Fig. 25 Relevé du vase ossuaire Us 1092.

© R. Delage, P. Pihuit, E. Roy, Inrap

Vase ossuaire en céramique commune de mode B tournée. Pâte grise à surface noire, dégraissée, très cuite. Forme P-CS-13.

Datation : Icd.

Sépulture SP1094 (Nettoyage, Us 1095)

| Usage | Catégorie | Forme | Réf. typo |
|--------------------|-----------|--------|-----------|
| Vase ossuaire (VO) | Com A | cruche | IND |
| Bûcher (BU) | Com B | IND | IND |

| Fait | US | Info. | Catégorie céramique | Réf. typo. | Forme | NR | NMI | Nmi-sép. | Usage |
|------|------|-----------|---------------------|------------|--------|----|-----|----------|-------|
| 1094 | | Nettoyage | Com A | IND | cruche | 17 | 1 | 0 | VO |
| 1094 | | Nettoyage | Com B | IND | IND | 1 | 0 | 1 | BU |
| 1094 | 1095 | | Com A | IND | cruche | 67 | 1 | 1 | VO |

Vase ossuaire : cruche en céramique commune de mode A, pâte beige, peu dégraissée.

Petit fragment de commune de mode B en pâte gris-blanc.

Datation : Ibcd.

Sépulture SP1099 (Nettoyage, Us 1100)

| Usage | Catégorie | Forme | Réf. typo |
|--------------------|-------------|-------|-----------|
| Vase ossuaire (VO) | Com B-Mixte | pot | P-CNT-11 |

| Fait | US | Info. | Catégorie céramique | Réf. typo. | Forme | NR | NMI | Nmi-sép. | Usage |
|------|------|-----------|---------------------|------------|-------|----|-----|----------|-------|
| 1099 | | Nettoyage | Com B-Mixte | P-CNT-11 | pot | 8 | 0 | 0 | VO |
| 1099 | 1100 | | Com B-Mixte | P-CNT-11 | pot | 23 | 1 | 1 | VO |

Vase ossuaire en céramique commune de mode B, techniques mixtes. Pâte relativement fine très micacée, lissée en interne et dans la partie haute et basse en externe. Couleur rouge/noir. Forme P-CNT-11.

Graffite sur la panse de libellé « IIB ». La barre centrale pourrait évoquer la présence de la lettre « H » mais son usage est peu probable dans le cadre d'une abréviation de nom comme c'est probablement le cas ici).

Datation : Ibcd.

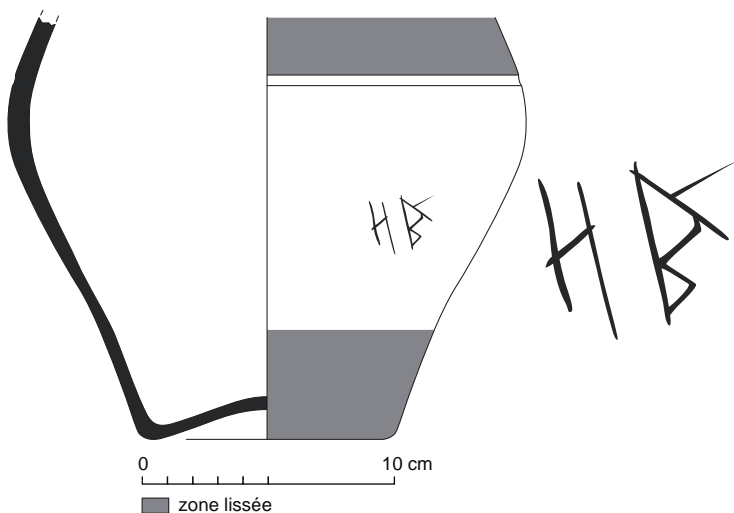

Fig. 26 Relevé du vase ossuaire Us 1100.
© R. Delage, P. Pihuit, E. Roy, Inrap



Fig. 27 Graffite sur la paroi du vase ossuaire Us 1100.
© R. Delage, Inrap

Sépulture SP1102 (Us 1103)

| Usage | Catégorie | Forme | Réf. typo |
|--------------------|-----------|-------|-----------|
| Vase ossuaire (VO) | Com B | pot | IND |

| Fait | US | Info. | Catégorie céramique | Réf. typo. | Forme | NR | NMI | Nmi- sép. | Usage |
|------|------|-------|------------------------|------------|-------|----|-----|--------------|-------|
| 1102 | 1103 | | Com B | IND | pot | 45 | 0 | 1 | VO |

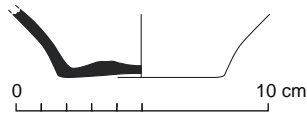

Fig. 28 Relevé du vase ossuaire Us 1103.
© R. Delage, P. Pihuit, E. Roy, Inrap

Vase ossuaire en céramique commune de mode B, tournée. Pâte fine grise.
Datation : Ibcd-IIa.

Sépulture SP1105 (Us 1107)

| Usage | Catégorie | Forme | Réf. typo |
|-------------|-----------|-------|-----------|
| Bûcher (BU) | Com B | IND | IND |

| Fait | US | Info. | Catégorie céramique | Réf. typo. | Forme | NR | NMI | Nmi- sép. | Usage |
|------|------|-------|------------------------|------------|-------|----|-----|--------------|-------|
| 1105 | 1107 | | Com B | IND | IND | 1 | 0 | 1 | BU |

Sépulture sans vase ossuaire en céramique commune de mode B tournée.
Petit fragment de céramique commune de mode B.
Datation : Ibcd-IIa.

Sépulture SP1107 (Us 1108)

| Usage | Catégorie | Forme | Réf. typo |
|--------------------|-----------|-------|-----------|
| Vase ossuaire (VO) | Com B | pot | P-CS-6 |

| Fait | US | Info. | Catégorie céramique | Réf. typo. | Forme | NR | NMI | Nmi- sép. | Usage |
|------|------|-------|------------------------|------------|-------|----|-----|--------------|-------|
| 1107 | 1108 | | Com B | P-CS-6 | pot | 19 | 1 | 1 | VO |

Vase ossuaire en céramique commune de mode B, tournée. Pâte gris-blanc.
Forme P-CS-6.
Datation : Icd-IIa.

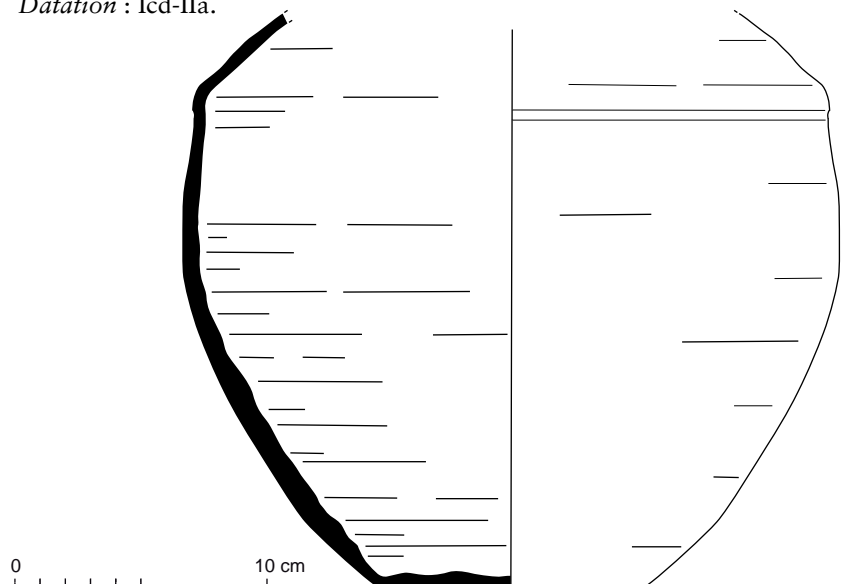

Fig. 29 Relevé du vase ossuaire Us 1108.
© R. Delage, P. Pihuit, E. Roy, Inrap

Sépulture SP1110 (Nettoyage, Us 1111)

| Usage | Catégorie | Forme | Réf. typo |
|--------------------|-----------|-------|-----------|
| Vase ossuaire (VO) | Com B | pot | P-CS-13 |
| Bûcher (BU) | Com B | IND | IND |
| Bûcher (BU) | Fine B-TN | IND | IND |

| Fait | US | Info. | Catégorie céramique | Réf. typo. | Forme | NR | NMI | Nmi- sép. | Usage |
|------|------|-----------|------------------------|---------------|-------|----|-----|--------------|-------|
| 1110 | | Nettoyage | Com B | P-CS-13 | pot | 8 | 0 | 0 | VO |
| 1110 | | Nettoyage | Com B | IND | IND | 1 | 0 | 1 | BU |
| 1110 | | Nettoyage | Fine B-TN | IND | IND | 1 | 0 | 1 | BU |
| 1110 | 1111 | | Com B | P-CS-13 | pot | 3 | 1 | 1 | VO |

Vase ossuaire en céramique commune de mode B, tournée. Pâte gris-blanc à cœur noir, très cuite.

Autres petits fragments de commune de mode B et de céramique fine de mode B sans caractérisation de forme. Forme P-CS-13.

Datation : Icd.

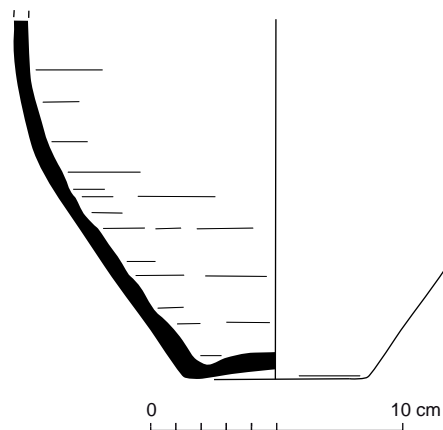

Fig. 30 Relevé du vase ossuaire Us 1111.

© R. Delage, P. Pihuit, E. Roy, Inrap

Sépulture SP1113 (Nettoyage, Us 1114)

| Usage | Catégorie | Forme | Réf. typo |
|--------------------|-----------|-------|-----------|
| Vase ossuaire (VO) | Com B | pot | IND |

| Fait | US | Info. | Catégorie céramique | Réf. typo. | Forme | NR | NMI | Nmi- sép. | Usage |
|------|------|-----------|------------------------|---------------|---------|----|-----|--------------|-------|
| 1113 | | Nettoyage | Com B | IND | gobelet | 11 | 0 | 0 | VO |
| 1113 | 1114 | | Com B | IND | gobelet | 10 | 1 | 1 | VO |

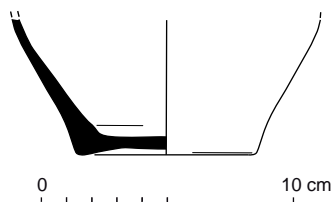

Fig. 31 Relevé du vase ossuaire Us 1114.

© R. Delage, P. Pihuit, E. Roy, Inrap

Vase ossuaire en céramique commune de mode B, tournée. Pâte fine grise.

Datation : Ibcd-II

Sépulture SP1116 (Nettoyage, Us 1117, Us 1118)

| Usage | Catégorie | Forme | Réf. typo |
|--------------------|-----------|-------|-----------|
| Vase ossuaire (VO) | Com B | pot | P-CS-56 |
| Bûcher (BU) | Com A | IND | IND |

| Fait | US | Info. | Catégorie céramique | Réf. typo. | Forme | NR | NMI | Nmi- sép. | Usage |
|------|------|-----------|------------------------|------------|-------|----|-----|--------------|-------|
| 1116 | | Nettoyage | Com B | P-CS-56 | pot | 8 | 0 | 0 | VO |
| 1116 | 1117 | | Com B | P-CS-56 | pot | 14 | 1 | 1 | VO |
| 1116 | 1118 | | Com B | P-CS-56 | pot | 1 | 0 | 0 | VO |
| 1116 | 1118 | | Com A | IND | IND | 1 | 0 | 1 | BU |

Vase ossuaire en céramique commune de mode B, tournée. Pâte gris-blanc. Forme P-CS-56.

Petit fragment de commune de mode A.

Datation : Icd.

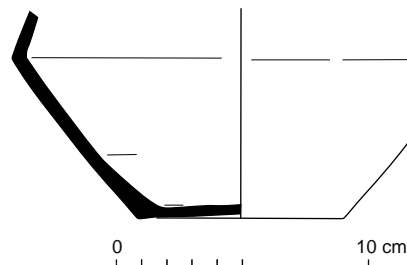

Fig. 32 Relevé du vase ossuaire Us 1117.

© R. Delage, P. Pihuit, E. Roy, Inrap

Sépulture SP1119 (Nettoyage, Us 1120, Us 1121)

| Usage | Catégorie | Forme | Réf. typo |
|--------------------|-------------|-------|-----------|
| Vase ossuaire (VO) | Com B | pot | P-CS-56 |
| Bûcher (BU) | Com B-Mixte | pot | Mod4 |

| Fait | US | Info. | Catégorie céramique | Réf. typo. | Forme | NR | NMI | Nmi- sép. | Usage |
|------|------|-----------|------------------------|------------|--------|----|-----|--------------|-------|
| 1119 | 1120 | | Com B | P-CS-56 | pot | 49 | 1 | 1 | VO |
| 1119 | 1120 | Nettoyage | Com B-Mixte | Mod4 | pot | 1 | 1 | 1 | BU |
| 1119 | 1121 | | Com B | IND | IND | 1 | 0 | 0 | VO |
| 1119 | 1121 | | COM MOD? | IND | cruche | 1 | 0 | 0 | INTR |

Vase ossuaire en céramique commune de mode B, tournée. Pâte gris-blanc peu cuite. Forme P-CS-56.

En complément : pot en céramique commune de mode B de techniques mixtes, avec une lèvre à deux rainures sommitales dans la tradition des céramiques Besançon (Forme Mod4). Pâte proche des proto-onctueuse avec présence d'un engobe micacé en partie haute.

Probable fragment de panse d'une céramique médiévale/moderne (glaçure verte en interne ; Us1121).

Datation : Ic.

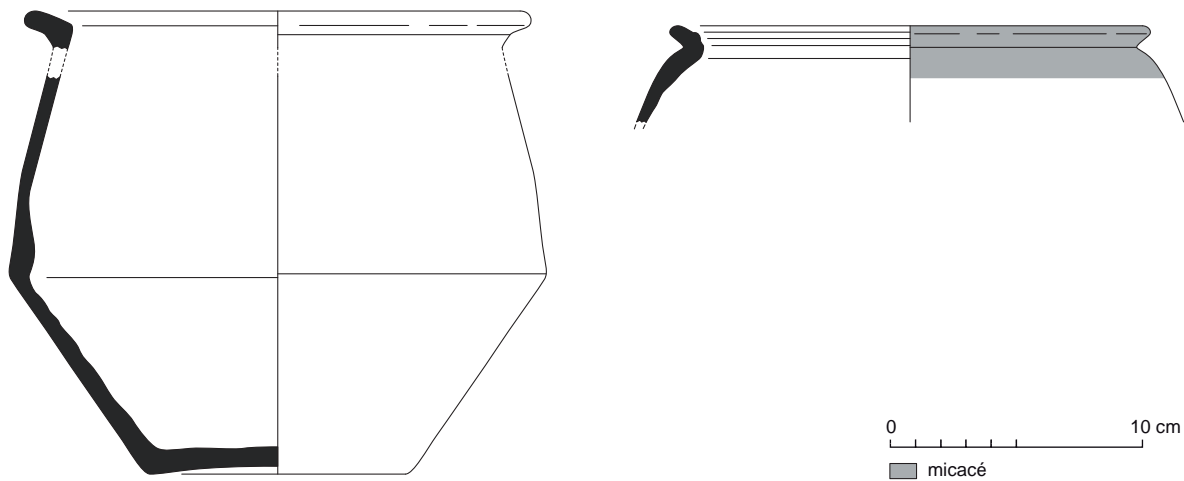

Fig. 33 Relevés du vase ossuaire Us 1120 et du pot découvert lors de sa fouille en laboratoire. © R. Delage, P. Pihuit, E. Roy, Inrap

Sépulture SP1124 (Us 1125, Us 1126)

| Usage | Catégorie | Forme | Réf. typo |
|--------------------|-----------|-------|-----------|
| Vase ossuaire (VO) | Com B | pot | P-CS-13 |
| Bûcher (BU) | Com A | IND | IND |

| Fait | US | Info. | Catégorie céramique | Réf. typo. | Forme | NR | NMI | Nmi-sép. | Usage |
|------|------|-------|---------------------|------------|--------|----|-----|----------|-------|
| 1124 | 1125 | | Com B | P-CS-13 | pot | 64 | 1 | 1 | VO |
| 1124 | 1125 | | Com A | IND | cruche | 1 | 0 | 1 | BU |
| 1124 | 1126 | | Com B | IND | pot | 2 | 1 | 0 | VO |

Vase ossuaire en céramique commune de mode B tournée. Pâte sombre dégraissée. Forme P-CS-13. Petit fragment de commune de mode A.

Datation : Icd.

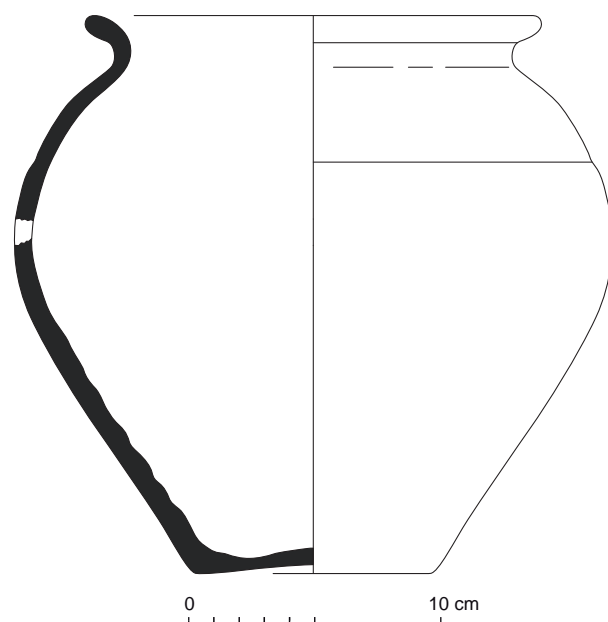

Fig. 34 Relevé du vase ossuaire Us 1125.
© R. Delage, P. Pihuit, E. Roy, Inrap

Sépulture SP1127 (Us 1128, Us 1129)

| Usage | Catégorie | Forme | Réf. typo |
|--------------------|-----------------------|----------|-----------|
| Vase ossuaire (VO) | Com A | cruche | IND |
| Bûcher (BU) | Amphore?-Tarraconaise | amphore? | IND |
| Bûcher (BU) | Fine B-TN | IND | IND |

| Fait | US | Info. | Catégorie céramique | Réf. typo. | Forme | NR | NMI | Nmi- sép. | Usage |
|------|------|-------|---------------------------|---------------|----------|-----|-----|--------------|-------|
| 1127 | 1128 | | Com A | IND | cruche | 141 | 0 | 1 | VO |
| 1127 | 1129 | | Fine B-TN | IND | IND | 1 | 0 | 1 | BU |
| 1127 | 1129 | | Amphore?- Tarraconaise | IND | amphore? | 1 | 0 | 1 | BU |
| 1127 | 1129 | | COM MOD- Onctueuse | IND | IND | 1 | 0 | 0 | INTR |

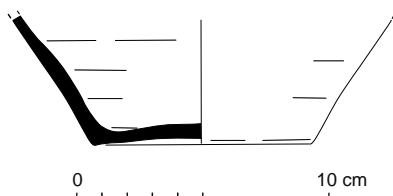

Fig. 35 Relevé du vase ossuaire Us 1128.
© R. Delage, P. Pihuit, E. Roy, Inrap

Vase ossuaire en céramique commune de mode A : cruche en pâte brune de très faible épaisseur.

Fragments possible d'Amphore (plutôt de Tarraconaise) et de céramique fine de mode B.

Un fragment d'onctueuse intrusif.

Datation : Ibcd.

Sépulture SP1130 (Us 1131, Us 1132)

| Usage | Catégorie | Forme | Réf. typo |
|--------------------|-----------|-------|-----------|
| Vase ossuaire (VO) | Com B | pot | P-CS-13 |

| Fait | US | Info. | Catégorie céramique | Réf. typo. | Forme | NR | NMI | Nmi- sép. | Usage |
|------|------|-------|------------------------|---------------|-------|-----|-----|--------------|-------|
| 1130 | 1131 | | Com B | P-CS- 13 | pot | 104 | 1 | 1 | VO |
| 1130 | 1132 | | Com B | IND | IND | 3 | 0 | 0 | VO |

Céramique commune de mode B, tournée. Pâte grise, micacée, peu cuite. Forme vraisemblablement de type P-CS-13.

Datation : Icd.

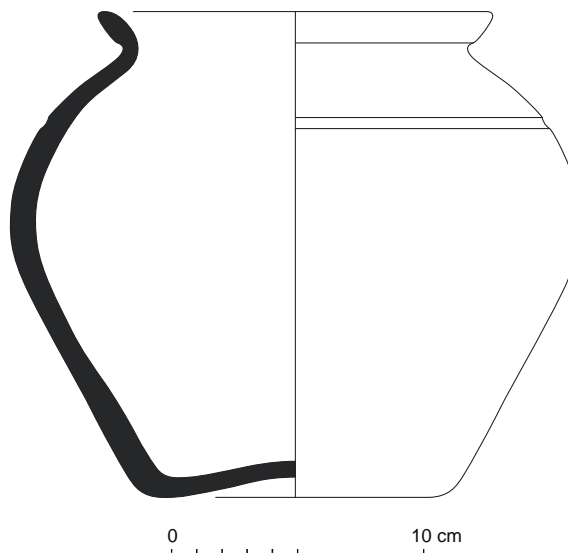

Fig. 36 Relevé du vase ossuaire Us 1131.
© R. Delage, P. Pihuit, E. Roy, Inrap

Sépulture SP1136 (Us 1137, Us 1138)

| Usage | | Catégorie | | Forme | | Réf. typo | |
|-------------|--|-----------|--|-------|--|-----------|--|
| Bûcher (BU) | | Com B | | IND | | IND | |

| Fait | US | Info. | Catégorie céramique | Réf. typo. | Forme | NR | NMI | Nmi- sép. | Usage |
|------|------|-------|------------------------|---------------|-------|----|-----|--------------|-------|
| 1136 | 1137 | | Com B | IND | IND | 3 | 0 | 1 | BU |
| 1136 | 1138 | | Com B | IND | IND | 3 | 0 | 0 | BU |

Céramique commune de mode B, tournée.

Datation : Ibcd-IIa.

Sépulture SP1139 (Us 1140, Us 1141, Us 1149, Us 1846)

| Usage | | Catégorie | | Forme | | Réf. typo | |
|--------------------|--|-------------|--|-------|--|-----------|--|
| Vase ossuaire (VO) | | Com B-Mixte | | pot | | P-CNT-11 | |
| Accomp. Sép. | | Com B-Mixte | | pot | | P-CNT-11 | |

| Fait | US | Info. | Catégorie céramique | Réf. typo. | Forme | NR | NMI | Nmi- sép. | Usage |
|------|------|-------|------------------------|---------------|-------|----|-----|--------------|-------|
| 1139 | 1140 | | Com B-Mixte | P-CNT-11 | pot | 21 | 1 | 1 | VO |
| 1139 | 1141 | | COM IND | IND | IND | 1 | 0 | 0 | IND |
| 1139 | 1149 | | Com B-Mixte | IND | IND | 14 | 0 | 0 | VO |
| 1139 | 1846 | | Com B-Mixte | P-CNT-11 | pot | 1 | 1 | 1 | AC |

Vase ossuaire en céramique commune de mode B de techniques mixtes. Pâte noire très micacée. Forme P-CNT-11.

En accompagnement se trouve un autre vase P-CNT-11 miniature. Pâte sombre très micacée. Des dépôts carbonés en paroi externe indiquent qu'il a été utilisé avant d'être déposé dans la sépulture.

Datation : Ibcd.

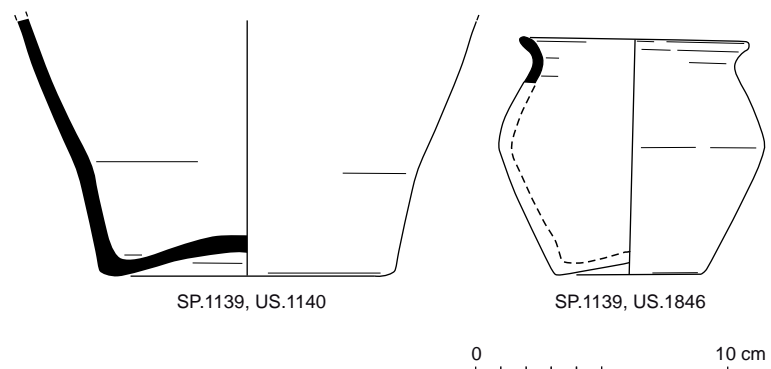

Fig. 37 Relevés du vase ossuaire Us 1140 et du vase d'accompagnement Us 1846.

© R. Delage, P. Pihuit, E. Roy, Inrap

Sépulture SP1149 (Us 1150)

| Fait | US | Info. | Catégorie céramique | Réf. typo. | Forme | NR | NMI | Nmi- sép. | Usage |
|------|------|-------|------------------------|---------------|-------|----|-----|--------------|-------|
| 1149 | 1150 | | COM IND-GR | IND | IND | 1 | 0 | 0 | IND |

Sépulture sans vase ossuaire en céramique.
Céramique gallo-romaine indéterminée.
Datation : gallo-romain

Sépulture SP1151 (Nettoyage, Us 1152)

| Usage | Catégorie | Forme | Réf. typo |
|--------------------|-----------|-------|-----------|
| Vase ossuaire (VO) | Com B | IND | IND |

| Fait | US | Info. | Catégorie céramique | Réf. typo. | Forme | NR | NMI | Nmi- sép. | Usage |
|------|------|---------|------------------------|---------------|-------|----|-----|--------------|-------|
| 1151 | | Surface | Com B | IND | IND | 16 | 0 | 0 | VO |
| 1151 | 1152 | | Com B | P-CS- 13 | IND | 8 | 1 | 1 | VO |

Vase ossuaire en céramique commune de mode B, tournée. Pâte gris-blanc, peu cuite. Forme P-CS-13.
Datation : Icd.

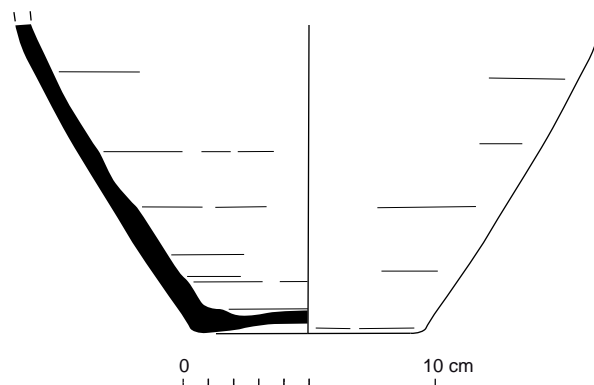

Fig. 38 Relevé du vase ossuaire Us 1152.
© R. Delage, P. Pihuit, E. Roy, Inrap

Sépulture SP1154 (Us 1155, Us 1822)

| Usage | Catégorie | Forme | Réf. typo |
|--------------------|-----------|-------|-----------|
| Vase ossuaire (VO) | Com B | pot | P-CS-13 |
| Bûcher (BU) | Com A | IND | IND |
| Bûcher (BU) | Com B | IND | IND |

| Fait | US | Info. | Catégorie céramique | Réf. typo. | Forme | NR | NMI | Nmi- sép. | Usage |
|------|------|-------|------------------------|------------|-------|----|-----|--------------|-------|
| 1154 | 1155 | | Com B | IND | IND | 5 | 0 | 1 | BU |
| 1154 | 1155 | | Com A | IND | IND | 3 | 0 | 1 | BU |
| 1154 | 1155 | | COM IND | IND | IND | 1 | 0 | 0 | IND |
| 1154 | 1822 | | Com B | P-CS-13 | pot | 1 | 1 | 1 | VO |

Vase ossuaire en céramique commune de mode B, tournée. Pâte gris-blanc, finition peu soignée. Forme complète de type P-CS-13.

Petits fragments de céramiques communes de mode A et B.

Datation : Icd.

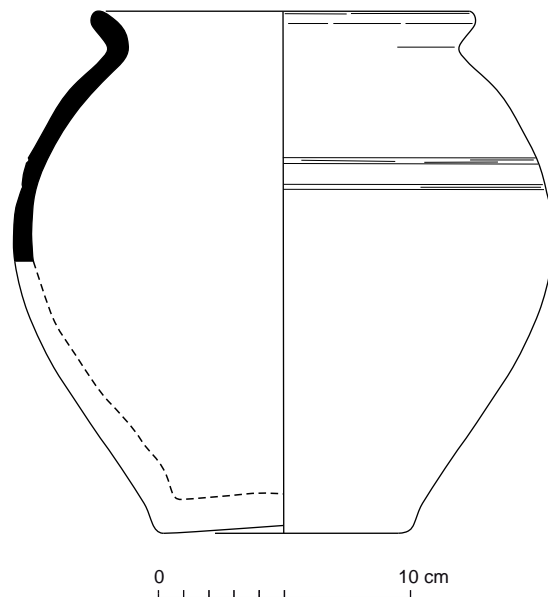

Fig. 39 Relevé du vase ossuaire Us 1822.

© R. Delage, P. Pihuit, E. Roy, Inrap

Sépulture SP1156 (Us 1157, Us 1159)

| Usage | Catégorie | Forme | Réf. typo |
|--------------------|-------------|-------|-----------|
| Vase ossuaire (VO) | Com B | pot | P-CS-13 |
| Bûcher (BU) | Com B-Mixte | IND | IND |

| Fait | US | Info. | Catégorie céramique | Réf. typo. | Forme | NR | NMI | Nmi- sép. | Usage |
|------|------|-------|------------------------|------------|-------|----|-----|--------------|-------|
| 1156 | 1157 | | Com B | P-CS-13 | pot | 19 | 1 | 1 | VO |
| 1156 | 1157 | | Com B-Mixte | IND | IND | 1 | 0 | 1 | BU |
| 1156 | 1159 | | Com B | IND | IND | 1 | 0 | 0 | VO |

Vase ossuaire en céramique commune de mode B, tournée. Pâte gris-blanc. Forme P-CS-13.

Autre petit fragment de commune de mode B en techniques mixtes.

Datation : Icd.

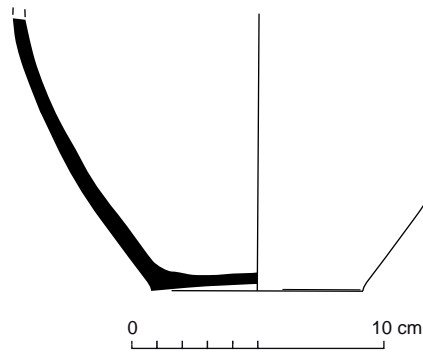

Fig. 40 Relevé du vase ossuaire Us 1157.
© R. Delage, P. Pihuit, E. Roy, Inrap

Sépulture SP1160 (Us 1161, Us 1162)

| Usage | Catégorie | Forme | Réf. typo |
|--------------------|-------------|-------|-----------|
| Vase ossuaire (VO) | Com B-Mixte | pot | P-CNT-11 |
| Bûcher (BU) | Com B | IND | IND |

| Fait | US | Info. | Catégorie céramique | Réf. typo. | Forme | NR | NMI | Nmi- sép. | Usage |
|------|---------------|-------|------------------------|---------------|-------|----|-----|--------------|-------|
| 1160 | 1161 | | Com B-Mixte | P-CNT-11 | pot | 15 | 1 | 1 | VO |
| 1160 | 1161+ 1162 | | Com B-Mixte | IND | IND | 1 | 0 | 0 | VO |
| 1160 | 1162 | | Com B-Mixte | IND | IND | 6 | 0 | 0 | VO |
| 1160 | 1162 | | Com B | IND | IND | 6 | 0 | 1 | BU |

Céramique commune de mode B, techniques mixtes. Pâte atypique. Forme P-CNT-11.

Petits fragments de commune de mode B, tournée, en pâte gris-blanc.

Datation : Ibcd.

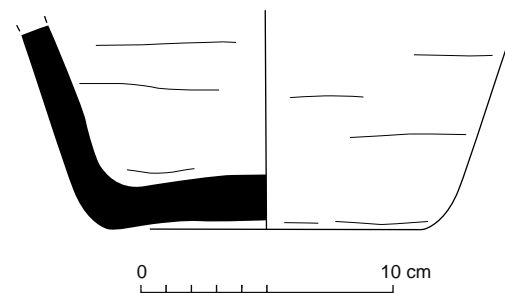

Fig. 41 Relevé du vase ossuaire Us 1161.
© R. Delage, P. Pihuit, E. Roy, Inrap

Sépulture SP1163 (Us 1164, Us 1853)

| Usage | Catégorie | Forme | Réf. typo |
|--------------------|-------------|--------|-----------|
| Vase ossuaire (VO) | Com B-Mixte | jatte | P-CNT-11 |
| Bûcher (BU) | Com A | cruche | IND |
| Bûcher (BU) | Com B | IND | P-CS-56 |

| Fait | US | Info. | Catégorie céramique | Réf. typo. | Forme | NR | NMI | Nmi- sép. | Usage sép. |
|------|------|-------|------------------------|------------|--------|----|-----|--------------|---------------|
| 1163 | 1164 | | Com B | P-CS-56 | IND | 8 | 0 | 1 | BU |
| 1163 | 1164 | | Com A | IND | cruche | 3 | 0 | 1 | BU |
| 1163 | 1853 | | Com B-Mixte | P-CNT-11 | jatte | 1 | 1 | 1 | VO |

Vase ossuaire en céramique commune de mode B, techniques mixtes. Pâte rouge/sombre micacée, peu cuite. Forme P-CNT-11.

En compléments des fragments brûlés appartenant à un pot en commune de mode B tournée, pâte gris-blanc de forme P-CS-56 et une cruche en commune de mode A.

Datation : Icd.

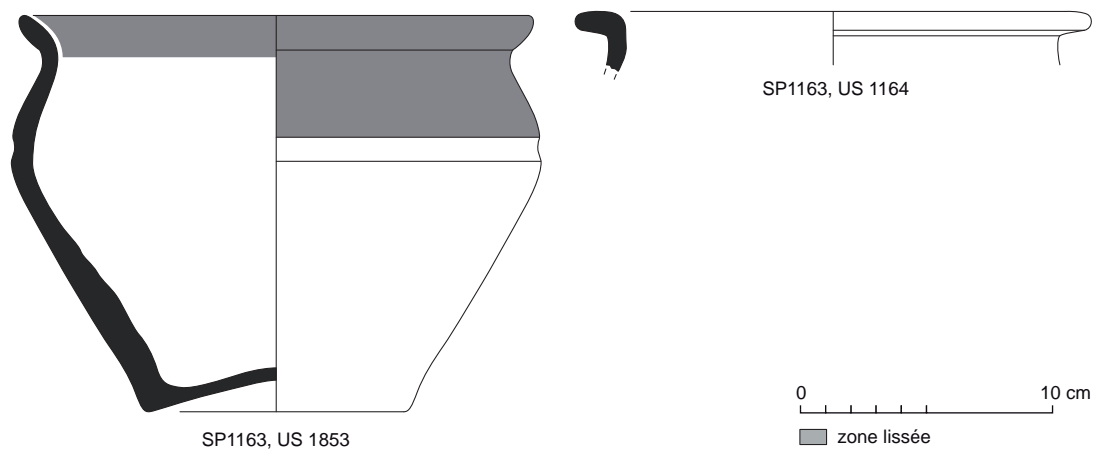

Fig. 42 Relevés du vase ossuaire Us 1853 et du pot mis au jour dans le comblement de la fosse (Us 1164). © R. Delage, P. Pihuit, E. Roy, Inrap

Fosse FS1165

| Catégorie | NR | NMI |
|-----------|----|-----|
| Fine B | 1 | 0 |
| Com A | 1 | 1 |
| Total | 2 | 1 |

Céramique fine de mode B et commune de mode A (P-CC-4, idem 1369 ?).

Datation : Ibcd.

Sépulture SP1169 (Us 1170)

| Usage | Catégorie | | Forme | Réf. typo |
|--------------------|-------------|--|-------|-----------|
| Vase ossuaire (VO) | Com B-Mixte | | pot | P-CNT-11 |

| Fait | US | Info. | Catégorie céramique | Réf. typo. | Forme | NR | NMI | Nmi- sép. | Usage |
|------|------|-------|------------------------|------------|-------|----|-----|--------------|-------|
| 1169 | 1170 | | Com B-Mixte | P-CNT-11 | pot | 3 | 1 | 1 | VO |

Vase ossuaire en céramique commune de mode B, techniques mixtes. Pâte rouge à noire, micacée, peu cuite. Forme P-CNT-11.

Datation : Ibcd.

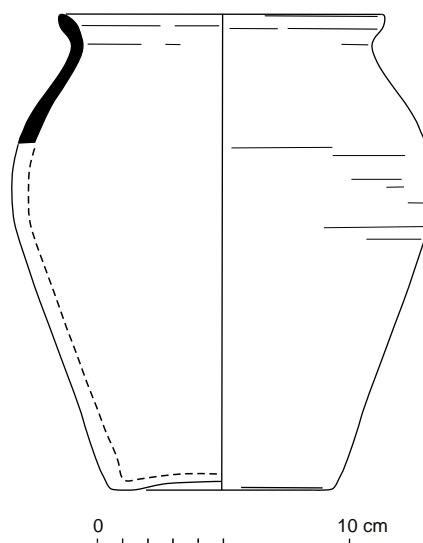

Fig. 43 Relevé du vase ossuaire Us 1170.
© R. Delage, P. Pihuit, E. Roy, Inrap

Sépulture SP1179 (Us 1180)

| Usage | Catégorie | | Forme | Réf. typo |
|--------------------|-------------|--|-------|-----------|
| Vase ossuaire (VO) | Com B-Mixte | | pot | P-CNT-11 |

| Fait | US | Info. | Catégorie céramique | Réf. typo. | Forme | NR | NMI | Nmi- sép. | Usage |
|------|------|-------|------------------------|------------|-------|----|-----|--------------|-------|
| 1179 | 1180 | | Com B-Mixte | P-CNT-11 | pot | 56 | 1 | 1 | VO |

Vase ossuaire en céramique commune de mode B, techniques mixtes. Pâte rouge à noire, micacée, peu cuite. Forme P-CNT-11.

Datation : Ibcd.

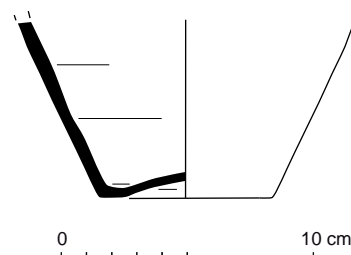

Fig. 44 Relevé du vase ossuaire Us 1180.
© R. Delage, P. Pihuit, E. Roy, Inrap

Sépulture SP1182 (Us 1183)

| Usage | Catégorie | | Forme | Réf. typo |
|--------------------|-------------|--|-------|-----------|
| Vase ossuaire (VO) | Com B-Mixte | | pot | P-CNT-11 |

| Fait | US | Info. | Catégorie céramique | Réf. typo. | Forme | NR | NMI | Nmi- sép. | Usage |
|------|------|-------|------------------------|------------|-------|----|-----|--------------|-------|
| 1182 | 1183 | | Com B-Mixte | P-CNT-11 | pot | 14 | 1 | 1 | VO |

Vase ossuaire en céramique commune de mode B, techniques mixtes. Pâte grise, peu cuite. Forme P-CNT-11.

Datation : Ibcd.

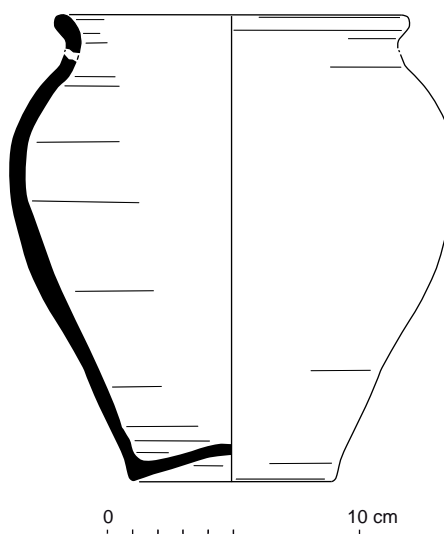

Fig. 45 Relevé du vase ossuaire Us 1183.

© R. Delage, P. Pihuit, E. Roy, Inrap

Sépulture SP1185 (Nettoyage, Us 1186)

| Usage | Catégorie | | Forme | Réf. typo |
|--------------------|-------------|--|-------|-----------|
| Vase ossuaire (VO) | Com B-Mixte | | pot | P-CNT-11 |

| Fait | US | Info. | Catégorie céramique | Réf. typo. | Forme | NR | NMI | Nmi- sép. | Usage |
|------|------|-----------|------------------------|------------|-------|----|-----|--------------|-------|
| 1185 | | nettoyage | Com B-Mixte | P-CNT-11 | pot | 31 | 0 | 0 | VO |
| 1185 | 1186 | | Com B-Mixte | P-CNT-11 | pot | 24 | 1 | 1 | VO |

Vase ossuaire en céramique commune de mode B, techniques mixtes. Pâte sombre, micacée, peu cuite. Forme P-CNT-11.

Datation : Ibcd.

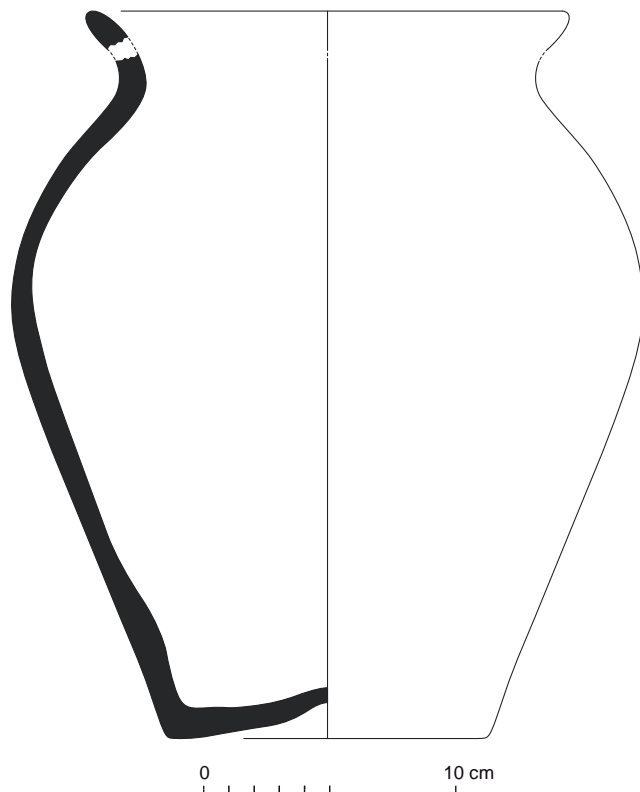

Fig. 46 Relevé du vase ossuaire Us 1186.
© R. Delage, P. Pihuit, E. Roy, Inrap

Sépulture SP1208 (Us 1894)

| Usage | Catégorie | | Forme | Réf. typo |
|-------------|------------------|--|--------|-----------|
| Indéterminé | Com A-eng. Blanc | | cruche | IND |

| Fait | US | Info. | Catégorie céramique | Réf. typo. | Forme | NR | NMI | Nmi- sép. | Usage |
|------|------|-------|------------------------|---------------|--------|----|-----|--------------|-------|
| 1208 | 1894 | | Com A-eng. blanc | IND | cruche | 1 | 0 | 1 | AC |

Inhumation.

Céramique commune de mode A (cruche à engobe blanc).

Datation : Ibcd.

Sépulture SP1214 (Us 1215)

| Usage | Catégorie | | Forme | Réf. typo |
|--------------------|-------------|--|-------|-----------|
| Vase ossuaire (VO) | Com B-Mixte | | pot | IND |

| Fait | US | Info. | Catégorie céramique | Réf. typo. | Forme | NR | NMI | Nmi- sép. | Usage |
|------|------|-------|------------------------|---------------|-------|----|-----|--------------|-------|
| 1214 | 1215 | | Com B-Mixte | IND | pot | 19 | 1 | 1 | VO |

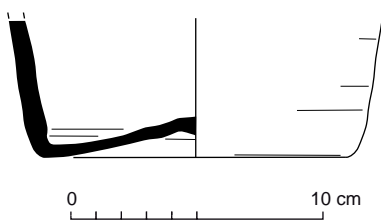

Fig. 47 Relevé du vase ossuaire Us 1215.
© R. Delage, P. Pihuit, E. Roy, Inrap

Vase ossuaire en céramique commune de mode B, techniques mixtes. Pâte rouge/sombre micacée.

Datation : Ibcd.

Fossé FO1219

| Catégorie | NR | %NR | NMI |
|-----------|----|-------|-----|
| Fine B | 23 | 51.1% | 1 |
| Com A | 9 | 20.0% | 0 |
| Com B | 10 | 22.2% | 1 |
| Amphore | 2 | 4.4% | 1 |
| COM PROTO | 1 | 2.2% | 0 |
| Total | 45 | 100% | 3 |

Céramique fine de mode B (vraisemblablement M124 de grand diamètre), céramiques communes de mode A (cruche à engobe blanc) et de mode B (P-CS-6 ainsi que des fragments en techniques mixtes) et amphore de Tarraconaise (Pasc. 1).

Petit fragment de céramique protohistorique.

Datation : hétérogène ; Icd.

Sépulture SP1238 (Nettoyage, Us 1239)

| Usage | Catégorie | Forme | Réf. typo |
|--------------------|-------------|-------|-----------|
| Vase ossuaire (VO) | Com B-Mixte | pot | P-CNT-11 |
| Bûcher (BU) | Com B-Mixte | pot | IND |

| Fait | US | Info. | Catégorie céramique | Réf. typo. | Forme | NR | NMI | Nmi- sép. | Usage |
|------|------|-----------|------------------------|------------|-------|----|-----|--------------|-------|
| 1238 | 1240 | Nettoyage | Com B-Mixte | IND | pot | 14 | 1 | 1 | BU |
| 1238 | 1239 | | Com B-Mixte | P-CNT-11 | pot | 49 | 1 | 1 | VO |

Céramique commune de mode B, techniques mixtes. Pâte grise, micacée, peu cuite. Forme P-CNT-11.

Autres fragments de pot en commune de mode B, techniques mixtes.

Datation : Ibcd.

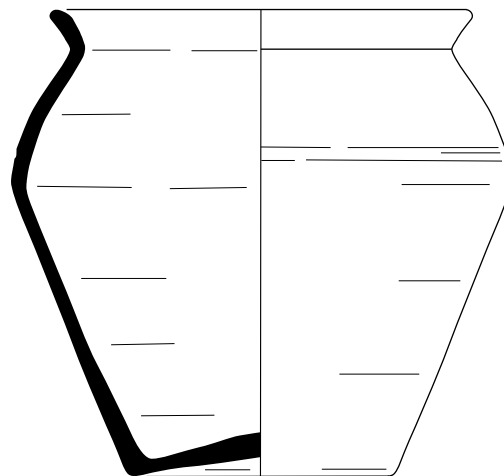

SP.1238, US.1239

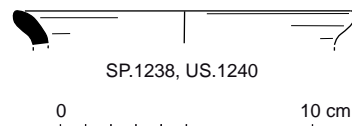

SP.1238, US.1240

Fig. 48 Relevés du vase ossuaire Us 1239 et du pot mis au jour au sein de la fosse (Us 1240). © R. Delage, P. Pihuit, E. Roy, Inrap

Fosse FS1241 (Us 1242) (« Sépulture SP1241 »)

| Catégorie | NR | NMI |
|-----------|----|-----|
| Com B | 5 | 1 |

Céramique commune de mode B, techniques mixtes.

Datation : Ibcd.

Sépulture SP1245 (Us 1246)

| Usage | Catégorie | Forme | Réf. typo |
|--------------------|-------------|-------|-----------|
| Vase ossuaire (VO) | Com B-Mixte | pot | P-CNT-11 |

| Fait | US | Info. | Catégorie céramique | Réf. typo. | Forme | NR | NMI | Nmi- sép. | Usage |
|------|------|-------|------------------------|------------|-------|----|-----|--------------|-------|
| 1245 | 1246 | | Com B-Mixte | P-CNT-11 | pot | 38 | 1 | 1 | VO |

Vase ossuaire en céramique commune de mode B, techniques mixtes. Pâte rouge/sombre micacée.

Datation : Ibcd.

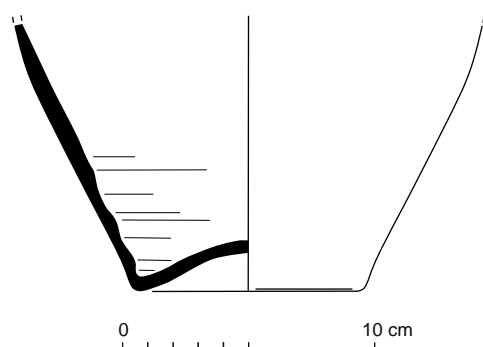

Fig. 49 Relevé du vase ossuaire Us 1246.

© R. Delage, P. Pihuit, E. Roy, Inrap

Fossé FO1256

| Catégorie | NR | %NR | NMI |
|-----------|----|-------|-----|
| Sigillée | 2 | 20.0% | 0 |
| Com A | 7 | 70.0% | 1 |
| Com B | 1 | 10.0% | 0 |
| Total | 10 | 100% | 1 |

Céramique sigillée de Millau-La Graufesenque brûlée. Céramiques communes de mode A (beige à cœur noir, grossière) et de mode B.

Datation : Ibc.

Fossé FO1260

| Catégorie | NR | %NR | NMI |
|-----------|-----|-------|-----|
| Com A | 1 | 0.7% | 1 |
| Com B | 137 | 95.8% | 4 |
| Amphore | 5 | 3.5% | 1 |
| Total | 143 | 100% | 6 |

Céramiques communes de mode A : anse de cruche ;
 Céramique commune de mode B : plusieurs pots en céramique de techniques mixtes dont deux pots P-CNT-4 et un pot en pâte grise P-CS-6 dont la partie supérieure est lissée faisant ressortir les micas.

Amphore de Tarraconaise dont une Pasc. 1.

Datation : Ibc.

Sépulture SP1263 (Us 1264)

| Usage | Catégorie | Forme | Réf. typo |
|--------------------|-------------|-------|-----------|
| Vase ossuaire (VO) | Com B-Mixte | pot | IND |

| Fait | US | Info. | Catégorie céramique | Réf. typo. | Forme | NR | NMI | Nmi-sép. | Usage |
|------|------|-------|---------------------|------------|-------|----|-----|----------|-------|
| 1263 | 1264 | | Com B-Mixte | IND | pot | 2 | 1 | 1 | VO |

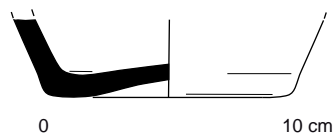

Fig. 50 Relevé du vase ossuaire Us 1264.
 © R. Delage, P. Pihuit, E. Roy, Inrap

Vase ossuaire en céramique commune de mode B, techniques mixtes. Pâte sombre micacée.

Datation : Ibcd.

Sépulture SP1268 (Nettoyage proche de Us 1269 ; Us 1269, Us 1270)

| Usage | Catégorie | Forme | Réf. typo |
|--------------------|-------------|-------|-----------|
| Vase ossuaire (VO) | Com B | pot | P-CS-13 |
| Bûcher (BU) | Com B-Mixte | IND | IND |
| Bûcher (BU) | Com B | pot | IND |
| Bûcher (BU) | Fine B-TN | IND | IND |

| Fait | US | Info. | Catégorie céramique | Réf. typo. | Forme | NR | NMI | Nmi-sép. | Usage |
|------|-------|---------------------|---------------------|------------|-------|----|-----|----------|-------|
| 1268 | 1269 | | Com B | P-CS-13 | pot | 55 | 1 | 1 | VO |
| 1268 | 1269 | | Com B-Mixte | IND | IND | 3 | 1 | 1 | BU |
| 1268 | 1269? | Nettoyage proche de | Com B | IND | IND | 4 | 0 | 0 | VO |
| 1268 | 1269? | Nettoyage proche de | Fine B-TN | IND | IND | 1 | 0 | 1 | BU |
| 1268 | 1269? | Nettoyage proche de | Com B | IND | pot | 19 | 1 | 1 | BU |
| 1268 | 1269? | Nettoyage proche de | COM CONT-Grès | IND | IND | 1 | 0 | 0 | INTR |
| 1268 | 1270 | | Com B-Mixte | IND | pot | 4 | 0 | 0 | VO |

Vase ossuaire en céramique commune de mode B, tournée. Pâte gris-blanc, dégraissée peu cuite. Forme P-CS-13.

Autres pots en céramique commune de mode B tourné et de techniques mixtes (pâte grise très micacée). Petit fragment de céramique fine de mode B.

Fragment de grès contemporain intrusif.

Datation : Icd.

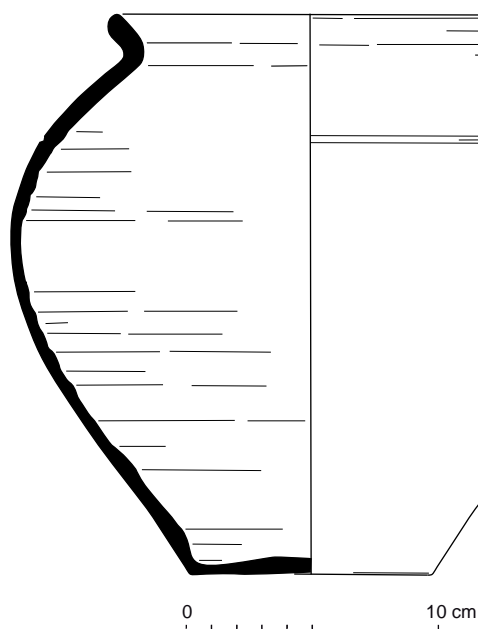

Fig. 51 Relevé du vase ossuaire Us 1269.

© R. Delage, P. Pihuit, E. Roy, Inrap

Sépulture SP1277 (Nettoyage, Us 1278, Us 1279)

| Usage | Catégorie | Forme | Réf. typo |
|--------------------|------------------|--------|-----------|
| Vase ossuaire (VO) | Com A | cruche | IND |
| Bûcher (BU) | Com A | IND | IND |
| Bûcher (BU) | Com A | cruche | IND |
| Bûcher (BU) | Com A-eng. blanc | cruche | IND |
| Bûcher (BU) | Com B | IND | IND |
| Bûcher (BU) | Fine B-TN | coupe | M123 |

| Fait | US | Info. | Catégorie céramique | Réf. typo. | Forme | NR | NMI | Nmi- sép. | Usage |
|------|------|-----------|------------------------|---------------|--------|----|-----|--------------|-------|
| 1277 | | Nettoyage | Com A | IND | cruche | 15 | 0 | 0 | VO |
| 1277 | | Nettoyage | Com A | IND | cruche | 16 | 0 | 0 | BU |
| 1277 | | Nettoyage | Com A-eng. blanc | IND | cruche | 1 | 1 | 1 | BU |
| 1277 | | Nettoyage | Fine B-TN | M123 | coupe | 6 | 1 | 1 | BU |
| 1277 | | Nettoyage | Com B | IND | IND | 3 | 0 | 1 | BU |
| 1277 | 1278 | | Com A | IND | cruche | 34 | 1 | 1 | VO |
| 1277 | 1279 | | Com A | IND | cruche | 10 | 0 | 1 | BU |
| 1277 | 1279 | | Com A | IND | IND | 1 | 0 | 1 | BU |

Le vase ossuaire correspond à une céramique commune de mode A : cruche de forme indéterminée car aucun fragment du col n'est conservé. Il est possible que cette forme ait été découpée avant usage dans la sépulture car la cassure de l'anse au ras de la panse est ancienne. Pâte beige, fine. Autres fragments d'une coupe M123 en céramique fine de mode B, d'une ou deux cruches en commune de mode A et d'une cruche engobée blanc, tous altérés par la chaleur plus que par le contact avec des flammes. Petits fragments de commune de mode B.

Datation : Ibc.

Sépulture SP1282 (Us 1283)

| Usage | Catégorie | Forme | Réf. typo |
|--------------------|-----------|-------|-----------|
| Vase ossuaire (VO) | Com B | pot | P-CS-56 |
| Accomp. sép. (AC) | Com A | pot | IND |

| Fait | US | Info. | Catégorie céramique | Réf. typo. | Forme | NR | NMI | Nmi-sép. | Usage |
|------|------|-------|---------------------|------------|-------|----|-----|----------|-------|
| 1282 | 1283 | | Com B | P-CS-56 | pot | 21 | 1 | 1 | VO |
| 1282 | 1283 | | Com A | IND | pot | 1 | 1 | 1 | AC |

Vase ossuaire en céramique commune de mode B, tournée. Pâte grise fine. Forme vraisemblablement P-CS-56.

Petit vase d'accompagnement en céramique commune de mode A. La forme est singulière sans équivalent typologique. Il présente une anse bifide de la lèvre à la panse. Une excroissance sur la panse pourrait faire penser à un bec verseur mais sa position singulière, très proche de l'anse ne permet aucune interprétation.

Datation : Icd.

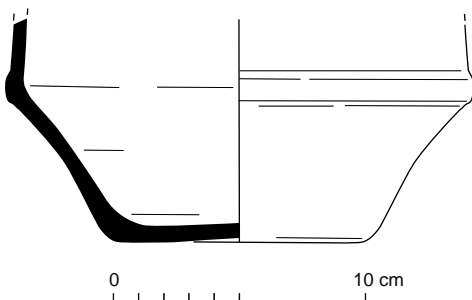

Fig. 52 Relevé du vase ossuaire Us 1283.
© R. Delage, P. Pihuit, E. Roy, Inrap



Fig. 53 Vase d'accompagnement Us 1283.
© N. Ménéz, Inrap

Sépulture SP1285 (Nettoyage, Us 1286, Us 1287)

| Usage | | Catégorie | | Forme | | Réf. typo | | | |
|--------------------|--|-----------|--|-------|--|-----------|--|--|--|
| Vase ossuaire (VO) | | Com B | | pot | | IND | | | |

| Fait | US | Info. | Catégorie céramique | Réf. typo. | Forme | NR | NMI | Nmi- sép. | Usage |
|------|------|-----------|------------------------|---------------|-------|----|-----|--------------|-------|
| 1285 | | Nettoyage | Com B | IND | pot | 10 | 0 | 0 | VO |
| 1285 | 1286 | | Com B | IND | pot | 9 | 1 | 1 | VO |
| 1285 | 1287 | | Com B | IND | pot | 3 | 0 | 0 | VO |

Vase ossuaire en céramique commune de mode B, tournée. Pâte grise relativement fine, bien cuite.

Datation : Ibcd-IIa.

Sépulture SP1288, (Us 1289, Us 1738)

| Usage | | Catégorie | | Forme | | Réf. typo | | | |
|--------------------|--|-----------|--|-------|--|-----------|--|--|--|
| Vase ossuaire (VO) | | Com A | | IND | | cruche | | | |
| Bûcher (BU) | | Com B | | IND | | IND | | | |

| Fait | US | Info. | Catégorie céramique | Réf. typo. | Forme | NR | NMI | Nmi- sép. | Usage |
|------|------|-------|------------------------|---------------|--------|-----|-----|--------------|-------|
| 1288 | 1289 | | Com A | IND | cruche | 18 | 0 | 0 | VO |
| 1288 | 1289 | | COM IND | IND | IND | 1 | 0 | 0 | IND |
| 1288 | 1738 | | Com A | IND | cruche | 217 | 1 | 1 | VO |
| 1288 | 1738 | | Com B | IND | IND | 3 | 1 | 1 | BU |

Céramique commune de mode A en pâte brune peu dégraissée, peu cuite correspondant à une cruche et utilisée en tant que vase ossuaire.

Céramique commune de mode B tournée. Pâte gris-blanc.

Datation : Ibcd.

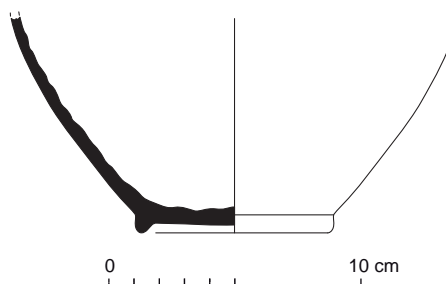

Fig. 54 Relevé du vase ossuaire Us 1738.

© R. Delage, P. Pihuit, E. Roy, Inrap

Sépulture SP1290 (Nettoyage, Us 1291)

| Usage | Catégorie | Forme | Réf. typo |
|--------------------|-------------|-------|-----------|
| Vase ossuaire (VO) | Com B | pot | IND |
| Bûcher (BU) | Com B-Mixte | IND | IND |
| Bûcher (BU) | Com B | IND | IND |

| Fait | US | Info. | Catégorie céramique | Réf. typo. | Forme | NR | NMI | Nmi- sép. | Usage |
|------|------|-----------|------------------------|---------------|-------|----|-----|--------------|-------|
| 1290 | | Nettoyage | Com B | IND | pot | 17 | 0 | 0 | VO |
| 1290 | | Nettoyage | Com B | IND | IND | 3 | 0 | 1 | BU |
| 1290 | | Nettoyage | COM CONT | IND | IND | 1 | 0 | 0 | INTR |
| 1290 | 1291 | | Com B | IND | pot | 45 | 1 | 1 | VO |
| 1290 | 1291 | | Com B-Mixte | IND | IND | 1 | 0 | 1 | BU |

Vase ossuaire en céramique commune de mode B, tournée. Pâte gris-blanc. Autres petits fragments de commune de mode B en techniques mixtes, pâte rouge/sombre et céramique contemporaine.

Datation : Ibcd.

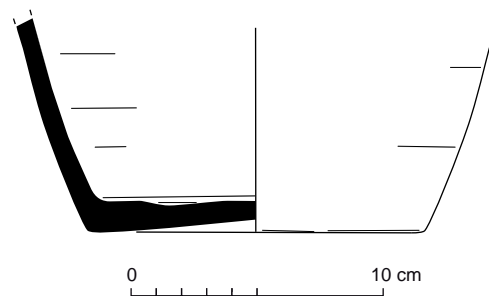

Fig. 55 Relevé du vase ossuaire Us 1291.

© R. Delage, P. Pihuit, E. Roy, Inrap

Sépulture SP1293 (Nettoyage, Us 1294, Us 1295)

| Usage | Catégorie | Forme | Réf. typo |
|--------------------|-------------|--------|-----------|
| Vase ossuaire (VO) | Com B-Mixte | pot | P-CNT-11 |
| Bûcher (BU) | Com A | cruche | IND |
| Bûcher (BU) | Com B | pot | IND |
| Bûcher (BU) | Fine B-TN | IND | IND |

| Fait | US | Info. | Catégorie céramique | Réf. typo. | Forme | NR | NMI | Nmi- sép. | Usage |
|------|------|-----------|------------------------|------------|--------|----|-----|--------------|-------|
| 1293 | | Nettoyage | Com B-Mixte | IND | pot | 5 | 0 | 0 | VO |
| 1293 | | Nettoyage | Com B | IND | pot | 2 | 0 | 1 | BU |
| 1293 | | Nettoyage | Com A | IND | cruche | 1 | 0 | 1 | BU |
| 1293 | 1294 | | Com B-Mixte | P-CNT-11 | pot | 8 | 1 | 1 | VO |

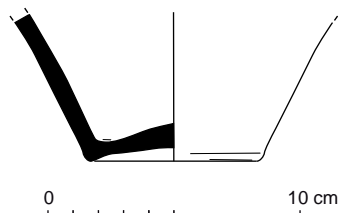

Fig. 56 Relevé du vase ossuaire Us 1294.
© R. Delage, P. Pihuit, E. Roy, Inrap

| Fait | US | Info. | Catégorie céramique | Réf. typo. | Forme | NR | NMI | Nmi-sép. | Usage |
|------|------|-------|------------------------|------------|-------|----|-----|----------|-------|
| 1293 | 1295 | | Com B-Mixte | IND | pot | 10 | 0 | 0 | VO |
| 1293 | 1295 | | Fine B-TN | IND | IND | 1 | 0 | 1 | BU |

Vase ossuaire en céramique commune de mode B, techniques mixtes. Pâte rouge/sombre, micacée. Forme P-CNT-11.

Autres petits fragments de céramique fine de mode B, commune de mode A et B (tournée, pâte gris-blanc).

Datation : Ibcd.

Sépulture SP1296 (*Nettoyage, Us 1297, Us 1298*)

| Usage | Catégorie | Forme | Réf. typo |
|--------------------|-----------|-------|-----------|
| Vase ossuaire (VO) | Com B | IND | IND |

| Fait | US | Info. | Catégorie céramique | Réf. typo. | Forme | NR | NMI | Nmi-sép. | Usage |
|------|------|-----------|------------------------|---------------|-------|----|-----|----------|-------|
| 1296 | 1297 | Nettoyage | Com B-Mixte | IND | pot | 7 | 0 | 0 | VO |
| 1296 | 1298 | | Com B | IND | IND | 9 | 1 | 1 | VO |

Céramique commune de mode B, techniques mixtes. Pâte rouge/grise micacée.

Datation : Ibcd.

Sépulture SP1299 (*Us 1300, Us 1301, Us 1302*)

| Usage | Catégorie | Forme | Réf. typo |
|--------------------|-------------|-------|-----------|
| Vase ossuaire (VO) | Com B-Mixte | pot | P-CNT-11 |
| Accomp. sép. (AC) | Com B | pot | P-CS-13 |

| Fait | US | Info. | Catégorie céramique | Réf. typo. | Forme | NR | NMI | Nmi-sép. | Usage |
|------|------|-------|------------------------|---------------|-------|----|-----|----------|-------|
| 1299 | | | Com B-Mixte | IND | IND | 5 | 0 | 0 | VO |
| 1299 | 1300 | iso2 | Com B-Mixte | P-CNT-11 | pot | 32 | 1 | 1 | VO |
| 1299 | 1301 | iso1 | Com B | P-CS-13 | pot | 9 | 1 | 1 | AC |
| 1299 | 1302 | | Com B | IND | IND | 1 | 0 | 0 | AC |
| 1299 | 1302 | | Com B-Mixte | IND | IND | 1 | 0 | 0 | VO |
| 1299 | 1302 | | COM MOD | IND | IND | 1 | 0 | 0 | INTR |

Deux vases en commune de mode B représentés par des fonds.

Le vase de l'Us1300, en techniques mixtes, pâte rouge/sombre, micacée, de forme vraisemblablement P-CNT-11, correspond au vase ossuaire.

L'autre de l'Us1301 est un pot d'accompagnement tourné en pâte gris-blanc de forme P-CS-13.

Datation : Icd.

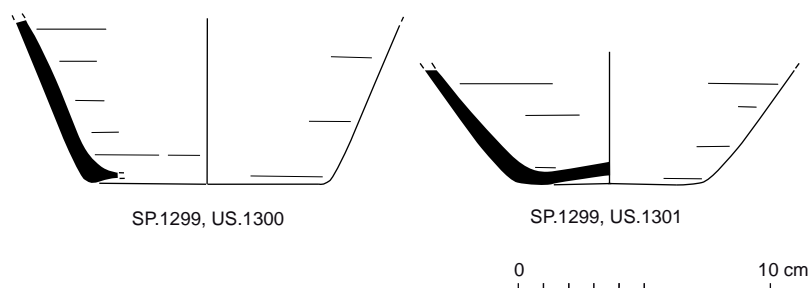

Fig. 57 Relevés du vase ossuaire Us 1300 et du vase d'accompagnement Us 1301.

© R. Delage, P. Pihuit, E. Roy, Inrap

Sépulture SP1305 (Nettoyage, Us 1306)

| Usage | Catégorie | Forme | Réf. typo |
|--------------------|-------------|-------|-----------|
| Vase ossuaire (VO) | Com B-Mixte | pot | P-CS-50 |
| Bûcher (BU) | Fine B-TN | IND | IND |
| Bûcher (BU) | Com B | IND | IND |

| Fait | US | Info. | Catégorie céramique | Réf. typo. | Forme | NR | NMI | Nmi-sép. | Usage |
|------|------|-----------|------------------------|------------|-------|----|-----|----------|-------|
| 1305 | | Nettoyage | Com B | IND | IND | 1 | 0 | 1 | BU |
| 1305 | 1306 | | Com B-Mixte | P-CNT-11 | pot | 7 | 1 | 1 | VO |
| 1305 | 1306 | | Fine B-TN | IND | IND | 3 | 0 | 1 | BU |

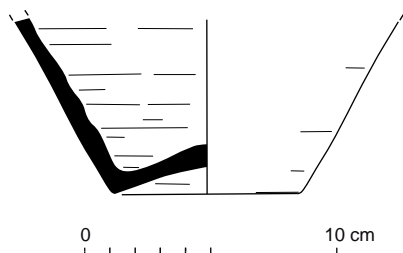

Fig. 58 Relevé du vase ossuaire Us 1306.

© R. Delage, P. Pihuit, E. Roy, Inrap

Vase ossuaire en céramique commune de mode B, techniques mixtes. Pâte grise, très dégraissée peu cuite. Le fond très ombiliqué correspond certainement à une forme P-CNT-11.

Petits fragments de céramique fine de mode B brûlé et de commune de mode B.

Datation : Ibcd.

Fosse FS1308

| Catégorie | NR | %NR | NMI |
|-----------|----|-------|-----|
| Com B | 5 | 55.6% | 1 |
| COM MED | 4 | 44.4% | 1 |
| Total | 9 | 100% | 2 |

Céramique commune de mode B (pot), céramique médiévale dont pot 25-3 (XIII^e s. - XIV^e s.), tuile contemporaine.

Datation : hétérogène.

Sépulture SP1310 (Nettoyage, Us 1311)

| Usage | Catégorie | Forme | Réf. typo |
|--------------------|-----------|-------|-----------|
| Vase ossuaire (VO) | Com B | pot | IND |

| Fait | US | Info. | Catégorie céramique | Réf. typo. | Forme | NR | NMI | Nmi-sép. | Usage |
|------|------|-----------|------------------------|---------------|-------|----|-----|----------|-------|
| 1310 | | Nettoyage | Com B | IND | pot | 3 | 0 | 0 | VO |
| 1310 | 1311 | | Com B | IND | pot | 9 | 1 | 1 | VO |

Vase ossuaire en céramique commune de mode B tournée. Pâte grise, bien cuite.

Datation : Ibcd-IIa.

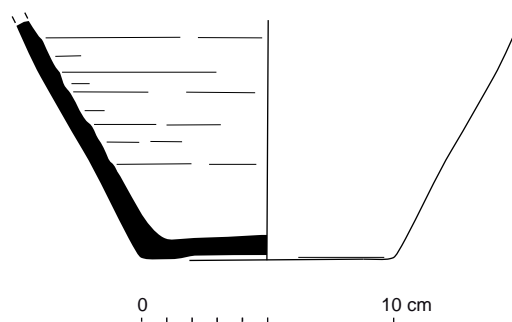

Fig. 59 Relevé du vase ossuaire Us 1311.

© R. Delage, P. Pihuit, E. Roy, Inrap

Fosse FS1313

| Catégorie | NR | NMI |
|-----------|----|-----|
| Com A | 4 | 0 |

Petits fragments de céramiques vraisemblablement gallo-romaines.

Céramique commune de mode A.

Datation : Ibcd-IIa.

Sépulture SP1316 (Nettoyage, Us 1317)

| Usage | Catégorie | Forme | Réf. typo |
|--------------------|-------------|-------|-----------|
| Vase ossuaire (VO) | Com B | pot | P-CS-13 |
| Bûcher (BU) | Com B | IND | IND |
| Bûcher (BU) | Com B-Mixte | IND | IND |

| Fait | US | Info. | Catégorie céramique | Réf. typo. | Forme | NR | NMI | Nmi-sép. | Usage |
|------|------|-----------|------------------------|---------------|-------|----|-----|----------|-------|
| 1316 | | Nettoyage | Com B | IND | IND | 2 | 0 | 0 | VO |
| 1316 | 1317 | | Com B | P-CS-13 | pot | 48 | 1 | 1 | VO |
| 1316 | 1317 | | Com B-Mixte | IND | IND | 1 | 0 | 1 | BU |
| 1316 | 1317 | | Com B | IND | IND | 1 | 0 | 1 | BU |

Vase ossuaire en céramique commune de mode B, tournée. Pâte grise bien cuite. Forme P-CS-13.

Tout petit fragment de céramique commune de mode B en techniques mixtes (pâte micacée) et tournée (pâte blanchâtre).

Datation : Icd.

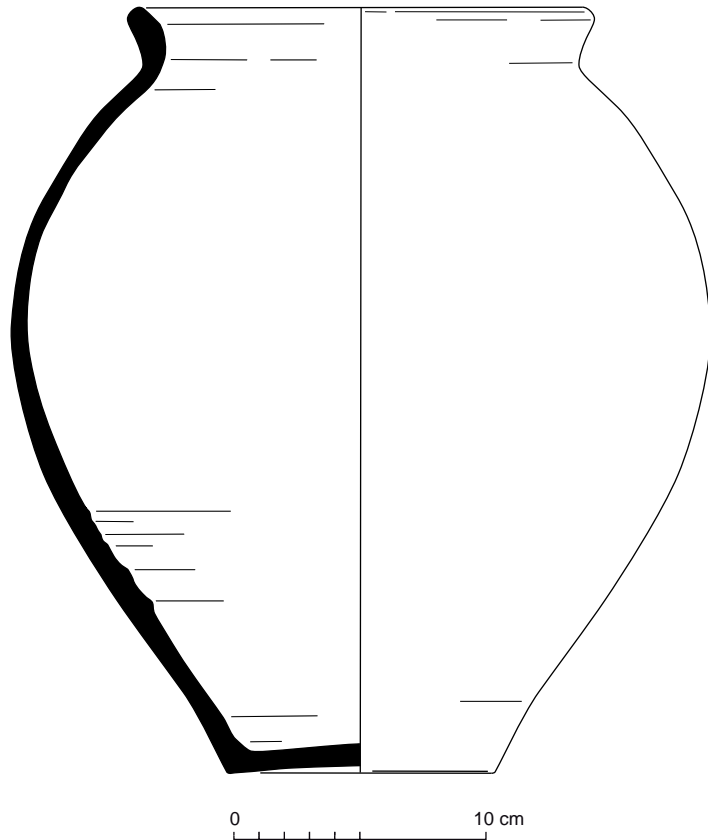

Fig. 60 Relevé du vase ossuaire Us 1317.

© R. Delage, P. Pihuit, E. Roy, Inrap

Fosse FS1319

| Catégorie | NR | NMI |
|-----------|----|-----|
| Com B | 1 | 0 |

Céramique commune de mode B en techniques mixtes.

Datation : Ibcd.

Sépulture SP1321 (Nettoyage, Us 1322, Us 1323)

| Usage | Catégorie | Forme | Réf. typo |
|--------------------|-----------|--------|-----------|
| Vase ossuaire (VO) | Com B | pot | P-CS-13 |
| Bûcher (BU) | Com A | cruche | C-CC-44b |

| Fait | US | Info. | Catégorie céramique | Réf. typo. | Forme | NR | NMI | Nmi-sép. | Usage |
|------|------|-------|------------------------|------------|--------|----|-----|----------|-------|
| 1321 | 1322 | | Com B | P-CS-13 | pot | 35 | 1 | 1 | VO |
| 1321 | 1322 | | Com A | C-CC-44b | cruche | 3 | 1 | 1 | BU |
| 1321 | 1323 | | COM MOD- Onctueuse | IND | IND | 1 | 0 | 0 | INTR |

Vase ossuaire en céramique commune de mode B tournée. Pâte gris-blanc.
Forme P-CS-13.

Cruche brûlée dont le bord correspond à la forme C-CC-44b.

Petit fragment de céramique onctueuse moderne intrusif.

Datation : Icd-IIa.

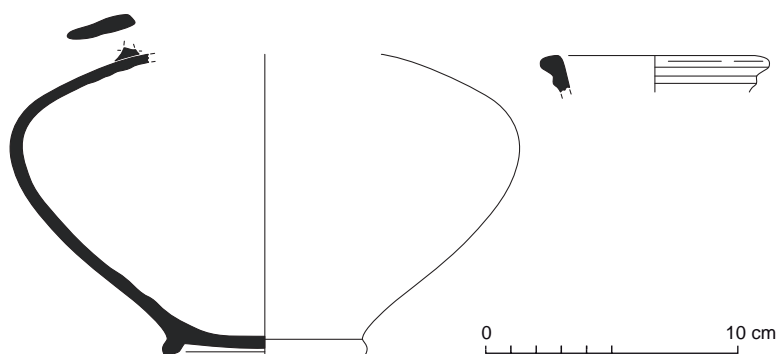

Fig. 61 Relevés du vase ossuaire Us 1322 et du col de cruche découvert lors de sa fouille en laboratoire. © R. Delage, P. Pihuit, E. Roy, Inrap

Sépulture SP1324 (*Nettoyage, Us 1325, Us 1326*)

| Usage | Catégorie | Forme | Réf. typo |
|--------------------|-----------|-------|-----------|
| Vase ossuaire (VO) | Com B | pot | P-CS-6 |
| Bûcher (BU) | Com A | IND | IND |

| Fait | US | Info. | Catégorie céramique | Réf. typo. | Forme | NR | NMI | Nmi-sép. | Usage |
|------|------|-----------|------------------------|------------|-------|----|-----|----------|-------|
| 1324 | | Nettoyage | Com B | IND | IND | 5 | 0 | 0 | VO |
| 1324 | 1325 | | Com B | P-CS-6 | pot | 51 | 1 | 1 | VO |
| 1324 | 1326 | | Com A | IND | IND | 9 | 0 | 1 | BU |
| 1324 | 1326 | | Com B | IND | IND | 5 | 0 | 0 | BU |

Vase ossuaire en céramique commune de mode B tournée. Pâte sombre, bande lissée en partie supérieure. Forme P-CS-6.

Fragments de céramique commune de mode A, brûlés.

Datation : Icd-IIa.

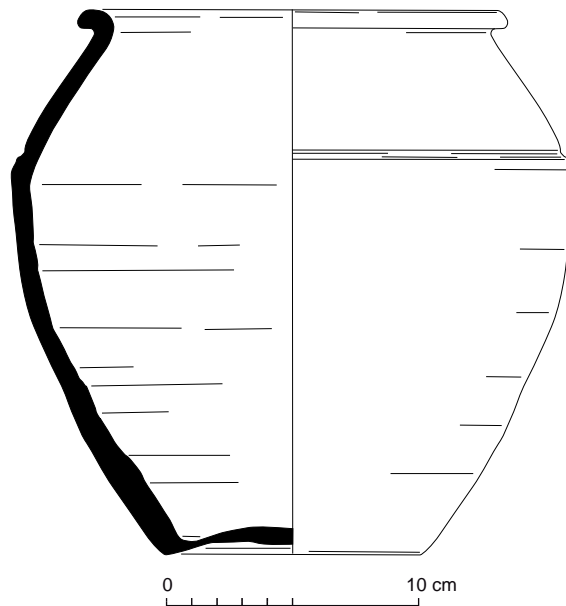

Fig. 62 Relevé du vase ossuaire Us 1325.
© R. Delage, P. Pihuit, E. Roy, Inrap

Sépulture SP1327 (Us 1328)

| Usage | Catégorie | Forme | Réf. typo |
|--------------------|-----------|-------|-----------|
| Vase ossuaire (VO) | Com B | pot | P-CS-6 |
| Bûcher (BU) | Com B | pot | IND |

| Fait | US | Info. | Catégorie céramique | Réf. typo. | Forme | NR | NMI | Nmi-sép. | Usage |
|------|------|-----------|------------------------|---------------|-------|----|-----|----------|-------|
| 1327 | | Nettoyage | Com B | IND | pot | 7 | 0 | 1 | BU |
| 1327 | 1328 | | Com B | P-CS-6 | pot | 33 | 1 | 1 | VO |

Vase ossuaire en céramique commune de mode B, tournée. Pâte grise très dégraissée, bien cuite. La forme correspond vraisemblablement à un pot P-CS-6.

Fragments de commune de mode B, tournée et pâte grise.

Datation : Icd-IIa.

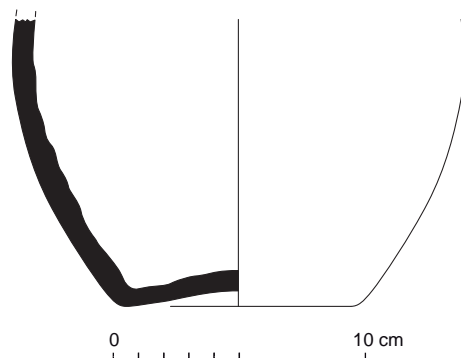

Fig. 63 Relevé du vase ossuaire Us 1328.
© R. Delage, P. Pihuit, E. Roy, Inrap

Sépulture SP1330 (Nettoyage, Us 1331, Us 1332)

| Usage | Catégorie | Forme | Réf. typo |
|--------------------|-----------|-------|-----------|
| Vase ossuaire (VO) | Com B | pot | IND |
| Bûcher (BU) | Com B | IND | IND |

| Fait | US | Info. | Catégorie céramique | Réf. typo. | Forme | NR | NMI | Nmi- sép. | Usage |
|------|------|-----------|------------------------|---------------|-------|-----|-----|--------------|-------|
| 1330 | | Nettoyage | Com B | IND | IND | 6 | 0 | 0 | BU |
| 1330 | 1331 | | Com B | IND | pot | 119 | 1 | 1 | VO |
| 1330 | 1332 | | Com B | IND | IND | 4 | 0 | 0 | VO |
| 1330 | 1332 | | Com B | IND | IND | 4 | 0 | 1 | BU |

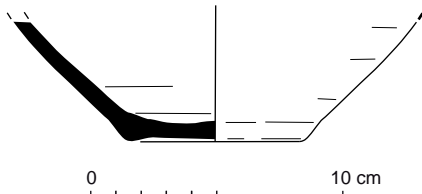

Fig. 64 Relevé du vase ossuaire Us 1331.
© R. Delage, P. Pihuit, E. Roy, Inrap

Vase ossuaire en céramique commune de mode B tournée. Pâte très dégraissée, noire, très cuite.

Nodules de céramique commune de mode B.

Datation : Ibcd-IIa.

Sépulture SP1333 (Nettoyage, Us 1334, Us 1335, Us 1641)

| Usage | Catégorie | Forme | Réf. typo |
|--------------------|-----------|--------|-----------|
| Vase ossuaire (VO) | Com B | pot | P-CS-6 |
| Bûcher (BU) | Com A | cruche | IND |
| Bûcher (BU) | Com A | cruche | IND |

| Fait | US | Info. | Catégorie céramique | Réf. typo. | Forme | NR | NMI | Nmi- sép. | Usage |
|------|------|-----------|------------------------|---------------|--------|----|-----|--------------|-------|
| 1333 | | Nettoyage | Com B | P-CS-6 | pot | 4 | 0 | 0 | VO |
| 1333 | 1334 | | Com B | P-CS-6 | pot | 49 | 0 | 0 | VO |
| 1333 | 1335 | | Com A | IND | cruche | 4 | 0 | 1 | BU |
| 1333 | 1641 | | Com B | P-CS-6 | pot | 15 | 1 | 1 | VO |
| 1333 | 1641 | | Com A | IND | cruche | 5 | 0 | 1 | BU |

Vase ossuaire en céramique commune de mode B tournée. Pâte grise, très cuite, déformée. La forme correspond vraisemblablement à un pot P-CS-6. Fragments de cruche en céramique commune de mode A, dont certains brûlés.

Datation : Icd-IIa.

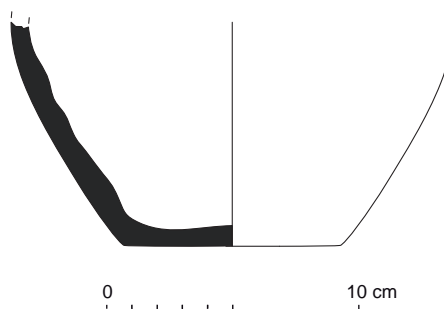

Fig. 65 Relevé du vase ossuaire Us 1334.
© R. Delage, P. Pihuit, E. Roy, Inrap

Sépulture SP1336 (Us 1337)

| Usage | Catégorie | Forme | Réf. typo |
|--------------------|-------------|-------|-----------|
| Vase ossuaire (VO) | Com B-Mixte | pot | P-CNT-11 |



Fig. 66 Relevé du vase ossuaire Us 1337.
© R. Delage, P. Pihuit, E. Roy, Inrap

| Fait | US | Info. | Catégorie céramique | Réf. typo. | Forme | NR | NMI | Nmi- sép. | Usage |
|------|------|-------|------------------------|------------|-------|----|-----|--------------|-------|
| 1336 | 1337 | | Com B-Mixte | P-CNT-11 | pot | 12 | 1 | 1 | VO |

Vase ossuaire en céramique commune de mode B, techniques mixtes. Pâte grise, dégraissée, peu cuite. Forme P-CNT-11.

Datation : Ibcd.

Sépulture SP1346 (Nettoyage, Us 1347, Us 1348, Us 1351)

| Usage | Catégorie | Forme | Réf. typo |
|--------------------|----------------------|---------|-----------|
| Vase ossuaire (VO) | Com B-Mixte | Pot | P-CNT-11 |
| Bûcher (BU) | Amphore-Tarraconaise | amphore | IND |
| Bûcher (BU) | Com A | IND | IND |
| Bûcher (BU) | Com B | IND | IND |

| Fait | US | Info. | Catégorie céramique | Réf. typo. | Forme | NR | NMI | Nmi- sép. | Usage |
|------|------|-----------|--------------------------|------------|---------|----|-----|--------------|-------|
| 1346 | | Nettoyage | Com B-Mixte | IND | pot | 11 | 0 | 0 | VO |
| 1346 | | Nettoyage | Com B | IND | IND | 2 | 0 | 1 | BU |
| 1346 | | Nettoyage | Amphore- Tarraconaise | IND | amphore | 2 | 0 | 0 | BU |
| 1346 | | Nettoyage | COM MOD- Onctueuse | IND | IND | 1 | 1 | 0 | INTR |
| 1346 | 1347 | | Com B-Mixte | P-CNT-11 | pot | 40 | 0 | 1 | VO |
| 1346 | 1348 | | Com B-Mixte | IND | pot | 8 | 0 | 0 | VO |
| 1346 | 1348 | | Amphore- Tarraconaise | IND | amphore | 5 | 0 | 1 | BU |
| 1346 | 1351 | | Com A | IND | IND | 4 | 0 | 1 | BU |

Vase ossuaire en céramique commune de mode B, techniques mixtes. Pâte grise, dégraissée, peu cuite. Forme vraisemblablement P-CNT-11.
Autres petits fragments de céramique commune de mode B en pâte noire, nodules de commune de mode A et amphore de Tarraconaise.
Céramique onctueuse moderne intrusive.
Datation : Ibcd.

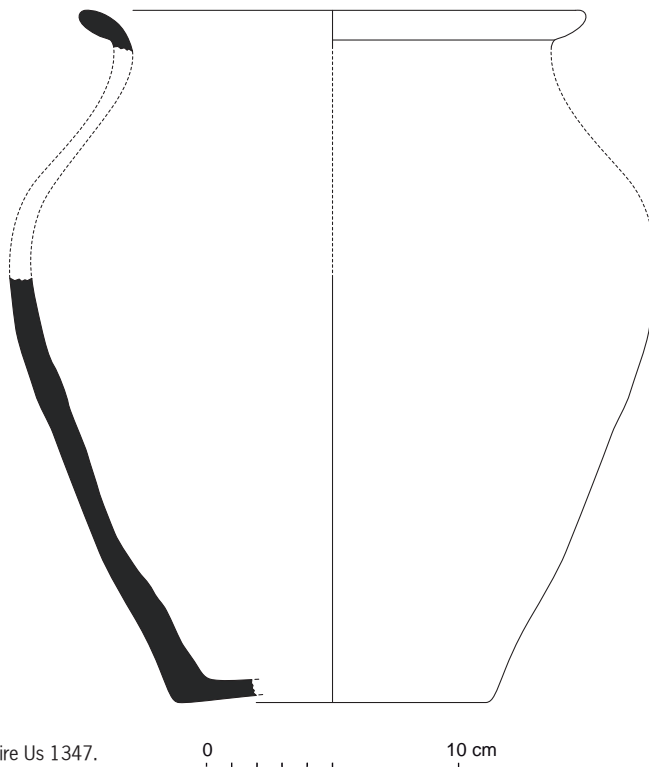

Fig. 67 Relevé du vase ossuaire Us 1347.
© R. Delage, P. Pihuit, E. Roy, Inrap

Sépulture SP1354 (*Nettoyage, Us 1355*)

| Usage | Catégorie | Forme | Réf. typo |
|--------------------|----------------------|---------|-----------|
| Vase ossuaire (VO) | Com B | pot | P-CS-13 |
| Bûcher (BU) | Com A | cruche | IND |
| Bûcher (BU) | Amphore-Tarraconaise | amphore | IND |

| Fait | US | Info. | Catégorie céramique | Réf. typo. | Forme | NR | NMI | Nmi- sép. | Usage |
|------|------|-----------|--------------------------|---------------|---------|----|-----|--------------|-------|
| 1354 | | Nettoyage | Com B | IND | pot | 17 | 0 | 0 | VO |
| 1354 | | Nettoyage | Com A | IND | IND | 3 | 0 | 0 | BU |
| 1354 | | Nettoyage | Amphore- Tarraconaise | IND | amphore | 1 | 0 | 1 | BU |
| 1354 | 1355 | | Com B | P-CS-13 | pot | 15 | 1 | 1 | VO |
| 1354 | 1355 | | Com A | IND | cruche | 2 | 0 | 1 | BU |

Vase ossuaire en céramique commune de mode B (fond uniquement conservé). Pâte grise sandwichée à cœur noir, bien cuite, tournée. Forme P-CS-13.

Petits fragments de cruches en céramique commune de mode A et amphore de Tarraconaise

Datation : Icd.

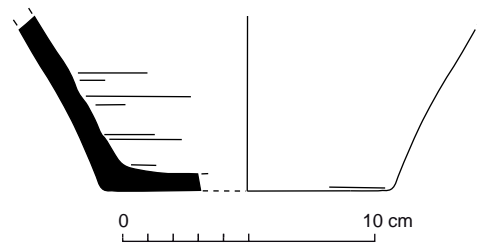

Fig. 68 Relevé du vase ossuaire Us 1355.
© R. Delage, P. Pihuit, E. Roy, Inrap

Fosse FS1357

| Catégorie | NR | NMI |
|-----------|----|-----|
| Com B | 22 | 1 |
| Amphore | 9 | 0 |
| Total | 31 | 1 |

Céramique commune de mode B. Pâte grise, plutôt fine, tournée, bien cuite. La partie supérieure de la panse extérieure est lissée faisant ressortir les micas. Forme de pot P-CS-8.

Amphore régionale OCG à engobe blanc.

Datation : Icd-IIa.

Fosse FS1360 (Us 1361)

| Catégorie | NR | NMI |
|-----------|----|-----|
| COM MED | 26 | 1 |

Céramique onctueuse de la fin de la période médiévale/début de la période moderne.

Datation : fin de la période médiévale/début de la période moderne.

Foyer FY1362 (Us 1363)

| Catégorie | NR | NMI |
|-----------|-----|-----|
| COM MED | 110 | 2 |

Céramique onctueuse de la fin de la période médiévale/début de la période moderne (XIV^e s. - début XVI^e s.), notamment des pots Quimp. 1G et 1L.

Datation : fin de la période médiévale/ début de la période moderne.

Mur MR1364 (Us 1365)

| Catégorie | NR | NMI |
|-----------|----|-----|
| Fine B | 1 | 1 |

Céramique fine de mode B. Forme fermée sans caractérisation typologique.

Datation : Ibcd.

Fosse FS1369

| Catégorie | NR | %NR | NMI |
|-----------|-----|-------|-----|
| Sigillée | 1 | 0.6% | 1 |
| Fine B | 3 | 1.9% | 0 |
| Com A | 69 | 43.1% | 1 |
| Com B | 6 | 3.8% | 1 |
| Amphore | 5 | 3.1% | 0 |
| COM IND | 4 | 2.5% | 0 |
| COM MED | 72 | 45.0% | 10 |
| Total | 160 | 100% | 13 |

Lot de céramique gallo-romaine hétérogène depuis le début du I^{er} s. jusqu'au début du II^e s.

Lot de céramique onctueuse : plusieurs marmites Quimp. 3D (lèvre de type 11b, XIV^e s. - déb. XV^e s.), et forme de pot Quimp. 1F (lèvre de type 2C, XIV^e s. - XV^e s.), vraisemblable forme Quimp. 2E/F (XIV^e s. - XV^e s.).

Fragments d'un pichet à glaçure polychrome dont la pâte appartient vraisemblablement au groupe Van 12h originaire de Saintonge (XIII^e s. - XIV^e s.).

Fusaïole taillée dans une céramique onctueuse.

Petit fragment de forme fermée médiévale cuite en mode A.

Datation : XIV^e s.

Mur MR1371 (tranchée de récupération, surface)

| Catégorie | NR | %NR | NMI |
|-----------|----|-------|-----|
| Amphore | 2 | 4.7% | 0 |
| COM MED | 41 | 95.3% | 1 |
| Total | 43 | 100% | 1 |

Amphore de Bétique (pâte de Dr. 20 du I^{er} s.) et régionale OCG à engobe blanc.

Céramique onctueuse dont une forme Quimp. 2E/F (XIV^e s. - XV^e s.).

Datation : fin de la période médiévale.

Sépulture SP1373 (Us 1374)

| Usage | Catégorie | Forme | Réf. typo |
|-------------|-------------|-------|-----------|
| Indéterminé | Com B-Mixte | IND | IND |

| Fait | US | Info. | Catégorie céramique | Réf. typo. | Forme | NR | NMI | Nmi- sép. | Usage |
|------|------|-------|------------------------|------------|-------|----|-----|--------------|-------|
| 1373 | 1374 | | Com B-Mixte | IND | IND | 1 | 0 | 1 | VO |

Inhumation

Céramique commune de mode B, techniques mixte. Pâte noire.

Datation : Ibcd.

Sépulture SP1377 (Nettoyage, Us 1378, Us 1379)

| Usage | Catégorie | | Forme | Réf. typo |
|--------------------|-------------|--|-------|-----------|
| Vase ossuaire (VO) | Com B-Mixte | | pot | P-CNT-11 |

| Fait | US | Info. | Catégorie céramique | Réf. typo. | Forme | NR | NMI | Nmi- sép. | Usage |
|------|------|-----------|------------------------|------------|-------|----|-----|--------------|-------|
| 1377 | | Nettoyage | Com B-Mixte | IND | IND | 46 | 0 | 0 | VO |
| 1377 | 1378 | iso 1 | Com B-Mixte | P-CNT-11 | pot | 68 | 1 | 1 | VO |
| 1377 | 1379 | | Com B-Mixte | IND | IND | 14 | 0 | 0 | VO |

Céramique commune de mode B, techniques mixtes. Pâte rouge, très dégraissée, peu cuite à cœur noir. La surface est globalement altérée mais certain fragment montre qu'elle devait être lissée. Forme vraisemblablement P-CNT-11. Elle semble avoir été altérée par le feu (dans le cadre d'un usage avant de servir de vase ossuaire ?)

Datation : Ibcd.

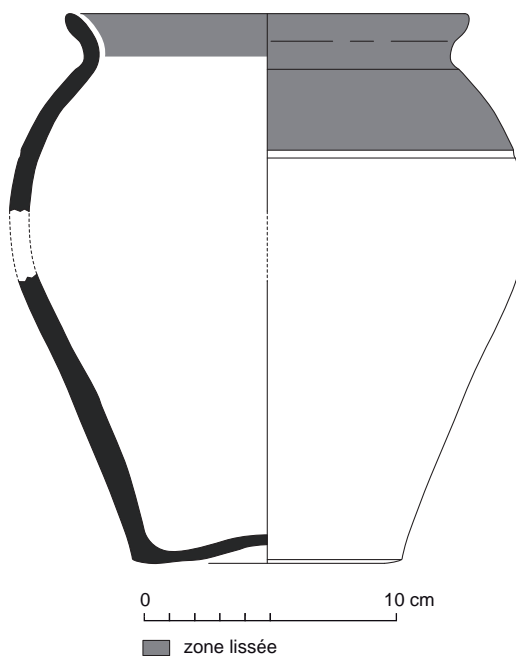

Fig. 69 Relevé du vase ossuaire Us 1378.

© R. Delage, P. Pihuit, E. Roy, Inrap

Sépulture SP1380 (Nettoyage, Us 1381, Us 1382)

| Usage | Catégorie | | Forme | Réf. typo |
|--------------------|----------------------|--|---------|-----------|
| Vase ossuaire (VO) | Com B-Mixte | | pot | P-CNT-11 |
| Bûcher (BU) | Amphore-Tarraconaise | | amphore | IND |
| Bûcher (BU) | Amphore-régionale | | amphore | IND |
| Bûcher (BU) | Com B | | pot | IND |

| Fait | US | Info. | Catégorie céramique | Réf. typo. | Forme | NR | NMI | Nmi- sép. | Usage |
|------|----|-----------|--------------------------|------------|---------|----|-----|--------------|-------|
| 1380 | | Nettoyage | Com B | IND | pot | 6 | 0 | 1 | BU |
| 1380 | | Nettoyage | Amphore- Tarraconaise | IND | amphore | 1 | 0 | 1 | BU |

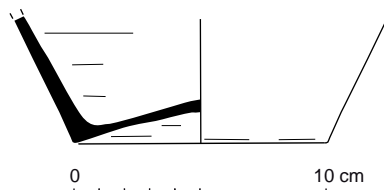

Fig. 70 Relevé du vase ossuaire Us 1381.
© R. Delage, P. Pihuit, E. Roy, Inrap

| Fait | US | Info. | Catégorie céramique | Réf. typo. | Forme | NR | NMI | Nmi- sép. | Usage |
|------|------|-----------|------------------------|------------|---------|----|-----|--------------|-------|
| 1380 | | Nettoyage | COM IND | IND | IND | 1 | 0 | 0 | IND |
| 1380 | | Nettoyage | COM MOD- Onctueuse | IND | IND | 3 | 1 | 0 | INTR |
| 1380 | 1381 | | Com B-Mixte | P-CNT-11 | pot | 25 | 1 | 1 | VO |
| 1380 | 1382 | | Com B-Mixte | P-CNT-11 | pot | 4 | 0 | 0 | VO |
| 1380 | 1382 | | Amphore- régionale | IND | amphore | 1 | 0 | 1 | BU |
| 1380 | 1382 | | COM IND | IND | IND | 3 | 0 | 0 | IND |

Vase ossuaire en commune de mode B, techniques mixtes. Pâte grise, très micacée, peu cuite. Forme vraisemblablement P-CNT-11.

Petits fragments d'amphores de Tarraconaise et régionale et fragment de céramique commune de mode B, tournée, en pâte grise.

Présence de céramique onctueuse de la période moderne.

Datation : Ibcd.

Fosse FS1383

| Catégorie | NR | NMI |
|-----------|----|-----|
| Amphore | 8 | 0 |

Amphore régionale.

Datation : Ibcd.

Sépulture SP1385 (Nettoyage, Us 1386, Us 1387)

| Usage | Catégorie | Forme | Réf. typo |
|--------------------|-------------|--------|-----------|
| Vase ossuaire (VO) | Com B-Mixte | pot | P-CNT-11 |
| Bûcher (BU) | Fine B-TN | coupe | M125a |
| Bûcher (BU) | Com A | cruche | IND |
| Bûcher (BU) | Com A | cruche | IND |
| Bûcher (BU) | Com B | IND | IND |

| Fait | US | Info. | Catégorie céramique | Réf. typo. | Forme | NR | NMI | Nmi- sép. | Usage |
|------|------|-----------|------------------------|------------|--------|-----|-----|--------------|-------|
| 1385 | | Nettoyage | Fine B-TN | M125a | coupe | 15 | 1 | 0 | BU |
| 1385 | | Nettoyage | Com B | IND | IND | 9 | 1 | 1 | BU |
| 1385 | 1386 | | Com B-Mixte | P-CNT-11 | pot | 132 | 1 | 1 | VO |
| 1385 | 1386 | | Fine B-TN | M125a | coupe | 3 | 0 | 1 | BU |
| 1385 | 1387 | | Fine B-TN | M125a | coupe | 26 | 0 | 0 | BU |
| 1385 | 1387 | | Com A | IND | cruche | 1 | 1 | 1 | BU |
| 1385 | 1387 | | Com A | IND | cruche | 1 | 1 | 1 | BU |
| 1385 | 1387 | | COM IND- GR | IND | IND | 3 | 0 | 0 | IND |

Vase ossuaire en céramique commune de mode B, techniques mixtes. Pâte grise, micacée, peu cuite. Forme vraisemblablement P-CNT-11.

De nombreux fragments appartiennent à une céramique fine de mode B partiellement brûlée et réoxydée correspondant à une coupe M125a.

Résidus de cruche en commune de mode A en pâte beige fine et de commune de mode B.

Datation : Ibc.

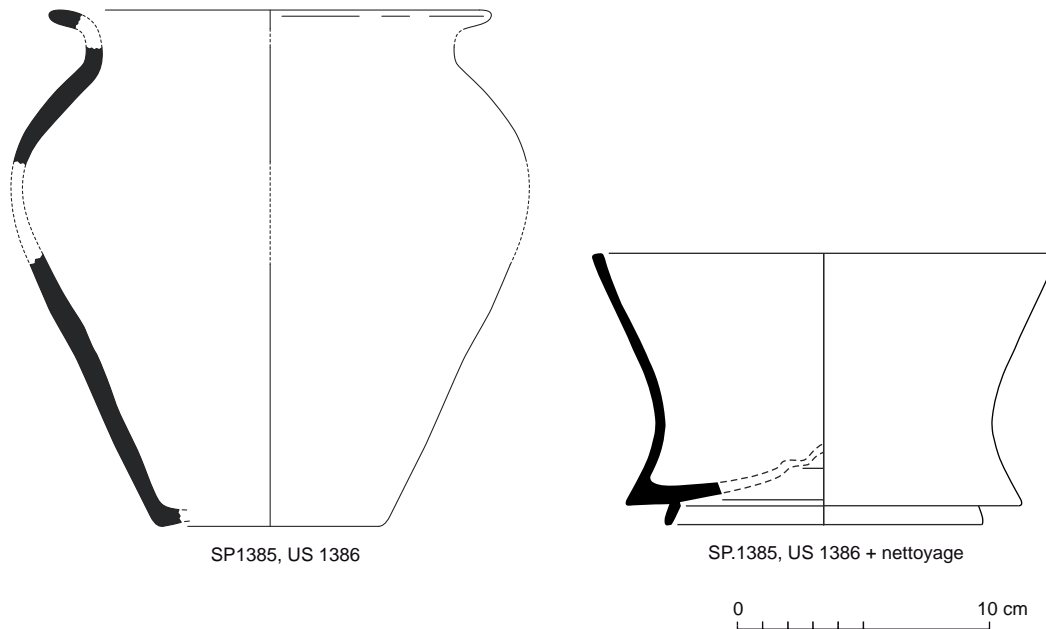

Fig. 71 Relevés du vase ossuaire Us 1386 et de la coupe de type M.125 découverte lors de sa fouille en laboratoire.

© R. Delage, P. Pihuit, E. Roy, Inrap

Sépulture SP1388 (Us 1389, Us 1390)

| Usage | Catégorie | Forme | Réf. typo |
|--------------------|----------------------|---------|-----------|
| Vase ossuaire (VO) | Com B | pot | P-CS-13 |
| Bûcher (BU) | Amphore-Tarraconaise | amphore | IND |
| Bûcher (BU) | Com B | IND | IND |

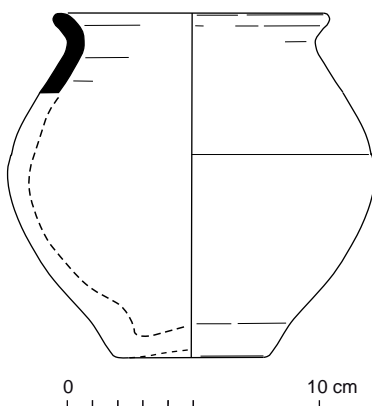

Fig. 72 Relevé du vase ossuaire Us 1389.

© R. Delage, P. Pihuit, E. Roy, Inrap

| Fait | US | Info. | Catégorie céramique | Réf. typo. | Forme | NR | NMI | Nmi-sép. | Usage |
|------|------|-------|----------------------|------------|---------|----|-----|----------|-------|
| 1388 | 1389 | | Com B | P-CS-13 | pot | 1 | 1 | 1 | VO |
| 1388 | 1390 | | Amphore-Tarraconaise | IND | amphore | 1 | 0 | 1 | BU |
| 1388 | 1390 | | Com B | IND | IND | 1 | 0 | 1 | BU |

Vase ossuaire complète en céramique commune de mode B, tournée. Pâte grise, très dégraissée, surface noire. Forme P-CS-13 sans traitement de surface particulier. Partiellement brûlée.

En complément, petit fragment d'amphore de Tarraconaise et minuscule fragment de commune de mode B n'appartenant pas au vase ossuaire.

Datation : Icd.

Fosse FS1391 (Us 1688)

| Catégorie | NR | %NR | NMI |
|-----------|----|-------|-----|
| Amphore | 65 | 98.5% | 0 |
| COM MED | 1 | 1.5% | 1 |
| Total | 66 | 100% | 1 |

Fond de pot en céramique onctueuse (fin de la période médiévale/déb. Moderne).

Fragments d'une amphore régionale (?).

Amphore de Tarraconaise.

Datation : fin de la période médiévale/début de la période moderne.

Sépulture SP1393 (Nettoyage, Us 1394, Us 1395)

| Usage | Catégorie | Forme | Réf. typo |
|--------------------|-------------|-------|-----------|
| Vase ossuaire (VO) | Com B-Mixte | pot | P-CNT-11 |

| Fait | US | Info. | Catégorie céramique | Réf. typo. | Forme | NR | NMI | Nmi- sép. | Usage |
|------|------|-----------|------------------------|------------|-------|-----|-----|--------------|-------|
| 1393 | | Nettoyage | Com B | IND | pot | 11 | 0 | 0 | BU |
| 1393 | 1394 | | Com B-Mixte | P-CNT-11 | pot | 172 | 1 | 1 | VO |
| 1393 | 1395 | | Com B | IND | IND | 7 | 0 | 0 | BU |

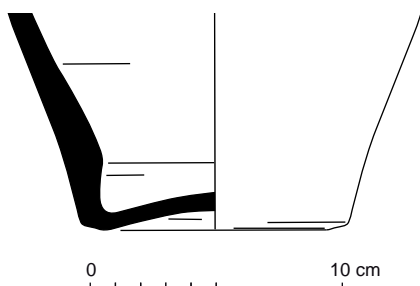

Fig. 73 Relevé du vase ossuaire Us 1394.
© R. Delage, P. Pihuit, E. Roy, Inrap

Vase ossuaire en céramique commune de mode B, techniques mixtes. Pâte rouge très micacée, surface de couleur hétérogène beige à noir. Quelques petits fragments du bord montrent que cette forme appartient à la série P-CNT-11.

Datation : Ibcd.

Fosse FS1396 (Us 1396)

| Catégorie | NR | %NR | NMI |
|-----------|----|-------|-----|
| Com A | 1 | 14.3% | 0 |
| Com B | 1 | 14.3% | 0 |
| Amphore | 5 | 71.4% | 1 |
| Total | 7 | 100% | 1 |

Céramiques communes de mode A et de mode B (techniques mixtes).

Fragments d'amphore régionale (ou de grand vase de stockage) identique à Fs. 1391 (?).

Bord d'amphore Dr. 2/4 de Tarraconaise en pâte orangée.

Datation : Ibcd.

Fosse FS1398 (surface)

| Catégorie | NR | %NR | NMI |
|-----------|----|-------|-----|
| Com A | 7 | 16.3% | 1 |
| Com B | 1 | 2.3% | 1 |
| Amphore | 35 | 81.4% | 1 |
| Total | 43 | 100% | 3 |

Céramiques communes de mode A (cruche avec anse trifide en pâte blanche) et de mode B (lèvre de pot en techniques mixtes P-CNT-11) et amphores régionale OCG à engobe blanc et Tarraconaise à anse bifide de type Dr. 2/4.

Datation : Ibcd.

Fosse FS1400 (Nettoyage)

| Catégorie | NR | NMI |
|-----------|----|-----|
| COM MED | 98 | 2 |

Céramique onctueuse de la fin de la période médiévale/déb. Moderne.

Datation : fin de la période médiévale/début de la période moderne.

Sépulture SP1404 (Us 1405)

| Usage | Catégorie | Forme | Réf. typo |
|--------------------|-------------|-------|-----------|
| Vase ossuaire (VO) | Com B | pot | P-CS-6 |
| Bûcher (BU) | Com B-Mixte | IND | IND |

| Fait | US | Info. | Catégorie céramique | Réf. typo. | Forme | NR | NMI | Nmi- sép. | Usage |
|------|------|-------|------------------------|---------------|-------|----|-----|--------------|-------|
| 1404 | 1405 | | Com B | P-CS-6 | pot | 24 | 1 | 1 | VO |
| 1404 | 1405 | | Com B-Mixte | IND | IND | 1 | 0 | 1 | BU |

Vase ossuaire en céramique commune de mode B, tournée. Pâte blanchâtre. Forme P-CS-6.

Petit fragment de commune de mode B, techniques mixtes.

Datation : Icd-IIa.

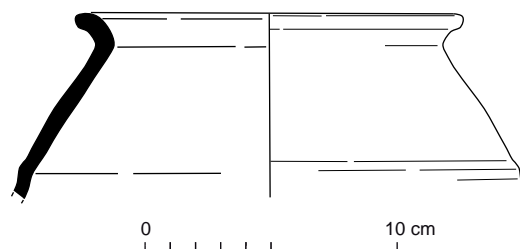

Fig. 74 Relevé du vase ossuaire Us 1405.

© R. Delage, P. Pihuit, E. Roy, Inrap

Sépulture SP1409 (Nettoyage, Us 1410)

| Usage | Catégorie | Forme | Réf. typo |
|--------------------|-----------|-------|-----------|
| Vase ossuaire (VO) | Com B | pot | P-CS-56 |

| Fait | US | Info. | Catégorie céramique | Réf. typo. | Forme | NR | NMI | Nmi- sép. | Usage |
|------|------|-----------|------------------------|---------------|-------|----|-----|--------------|-------|
| 1409 | | Nettoyage | Com B | IND | IND | 18 | 0 | 0 | VO |
| 1409 | 1410 | | Com B | P-CS-56 | pot | 43 | 1 | 1 | VO |

Vase ossuaire en céramique commune de mode B, tournée. Pâte fine grise. Seule la partie basse est conservée. La forme évoque les récipients très évasés avec carène à mi-panse plutôt du type P-CS-56 que P-CS-8.

Datation : Icd.

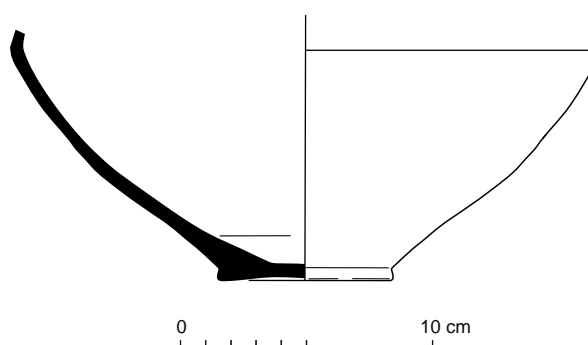

Fig. 75 Relevé du vase ossuaire Us 1410.

© R. Delage, P. Pihuit, E. Roy, Inrap

Sépulture SP1412 (Nettoyage, Us 1413)

| Usage | Catégorie | Forme | Réf. typo |
|--------------------|-----------|--------|-----------|
| Vase ossuaire (VO) | Com B | pot | IND |
| Bûcher (BU) | Com A | cruche | IND |

| Fait | US | Info. | Catégorie céramique | Réf. typo. | Forme | NR | NMI | Nmi- sép. | Usage |
|------|------|-----------|------------------------|---------------|--------|-----|-----|--------------|-------|
| 1412 | | Nettoyage | Com B | IND | pot | 2 | 0 | 0 | VO |
| 1412 | 1413 | | Com B | IND | pot | 132 | 1 | 1 | VO |
| 1412 | 1413 | | Com A | IND | cruche | 1 | 0 | 1 | BU |

Vase ossuaire en céramique commune de mode B, tournée. Pâte fine, grise, bien cuite.

Petit fragment de panse de commune de mode A.

Datation : Ibcd-IIa.

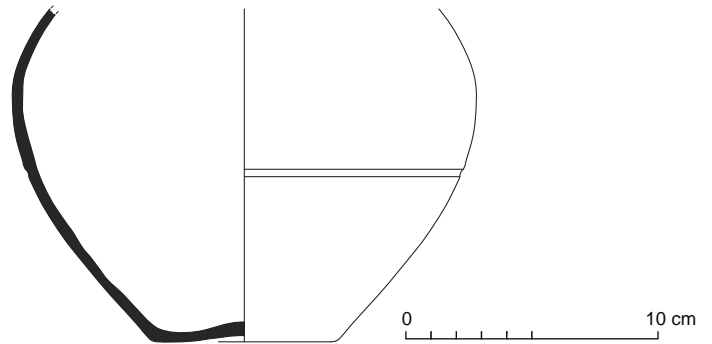

Fig. 76 Relevé du vase ossuaire Us 1413.

© R. Delage, P. Pihuit, E. Roy, Inrap

Sépulture SP1415 (Us 1416, Us 1417)

| Usage | Catégorie | Forme | Réf. typo |
|--------------------|-------------|-------|-----------|
| Vase ossuaire (VO) | Com B | pot | IND |
| Bûcher (BU) | Com A | IND | IND |
| Bûcher (BU) | Com B-Mixte | IND | IND |
| Bûcher (BU) | Fine B-TN | IND | IND |

| Fait | US | Info. | Catégorie céramique | Réf. typo. | Forme | NR | NMI | Nmi- sép. | Usage |
|------|------|-------|------------------------|---------------|--------|----|-----|--------------|-------|
| 1415 | 1416 | | Com B | IND | pot | 61 | 1 | 1 | VO |
| 1415 | 1416 | | Com A | IND | cruche | 3 | 0 | 1 | BU |
| 1415 | 1417 | | Com A | IND | cruche | 1 | 0 | 0 | BU |
| 1415 | 1417 | | Fine B-TN | IND | IND | 3 | 0 | 1 | BU |
| 1415 | 1417 | | Com B-Mixte | IND | IND | 1 | 0 | 1 | BU |
| 1415 | 1417 | | COM MOD- Onctueuse | IND | IND | 1 | 0 | 0 | INTR |

Vase ossuaire en céramique commune de mode B, tournée. Pâte brune à grise, fine, lissée en interne et en externe.

Fragment de céramique commune de mode A en pâte kaolinithique blanchâtre correspondant certainement à un grand récipient à col haut cylindrique. Petits fragments de céramique fine de mode B (sans doute coupe M96) et de commune de mode B (en techniques mixtes).

Fragment de céramique onctueuse intrusif.

Datation : Icd.

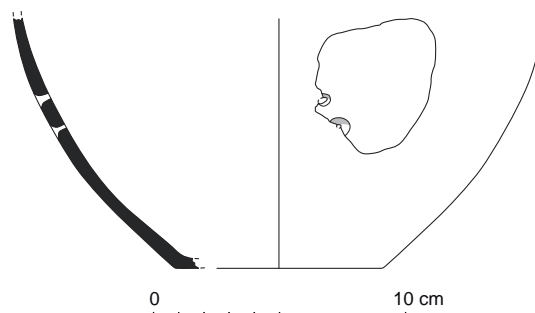

Fig. 77 Relevé du vase ossuaire Us 1416.

© R. Delage, P. Pihuit, E. Roy, Inrap

Sépulture SP1418 (Nettoyage, Us 1419)

| Usage | Catégorie | Forme | Réf. typo |
|--------------------|-----------|-------|-----------|
| Vase ossuaire (VO) | Com B | pot | P-CS-13 |
| Bûcher (BU) | Fine B-TN | coupe | M125 |

| Fait | US | Info. | Catégorie céramique | Réf. typo. | Forme | NR | NMI | Nmi- sép. | Usage |
|------|------|-----------|------------------------|---------------|-------|-----|-----|--------------|-------|
| 1418 | | Nettoyage | Com B | IND | pot | 12 | 0 | 0 | VO |
| 1418 | 1419 | | Com B | P-CS-13 | pot | 112 | 1 | 1 | VO |
| 1418 | 1419 | | Fine B-TN | M125 | coupe | 12 | 0 | 1 | BU |
| 1418 | 1420 | | Com B | IND | pot | 5 | 0 | 0 | VO |

Vase ossuaire en Céramique commune de mode B, tournée. Pâte grise bien cuite. Forme vraisemblablement de type P-CS-13.

Autres fragments d'une céramique fine de mode B (pâte grise à franges brunes). Forme M125 à ombilic central très prononcé.

Datation : Ibc.

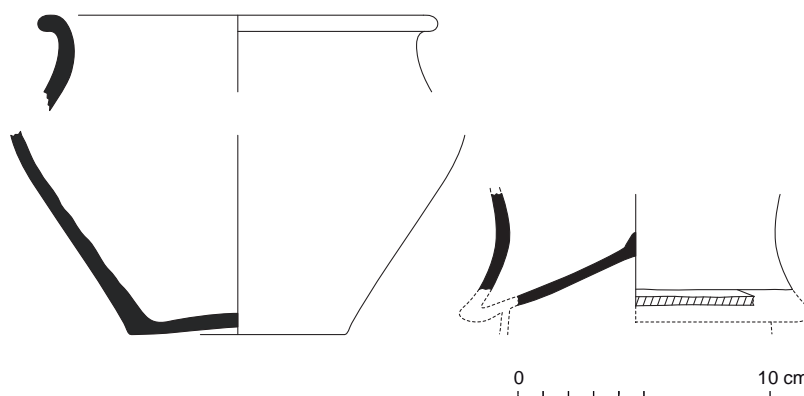

Fig. 78 Relevés du vase ossuaire Us 1419 et de la coupe de type M.125 découverte lors de sa fouille en laboratoire. © R. Delage, P. Pihuit, E. Roy, Inrap

Sépulture SP1423 (Us 1424)

| Usage | Catégorie | Forme | Réf. typo |
|--------------------|----------------------|---------|-----------|
| Vase ossuaire (VO) | Fine B-TN | pot | M146 |
| Bûcher (BU) | Com B | pot | P-CS-2 |
| Bûcher (BU) | Amphore-Tarraconaise | amphore | IND |
| Bûcher (BU) | Com B-Mixte | IND | IND |

| Fait | US | Info. | Catégorie céramique | Réf. typo. | Forme | NR | NMI | Nmi- sép. | Usage |
|------|------|-------|------------------------|---------------|---------|----|-----|--------------|-------|
| 1423 | 1424 | | Fine B-TN | M146 | pot | 39 | 1 | 1 | VO |
| 1423 | 1424 | | Com B | P-CS-2 | pot | 2 | 1 | 1 | BU |
| 1423 | 1425 | | Amphore-Tarraconaise | IND | amphore | 5 | 1 | 1 | BU |

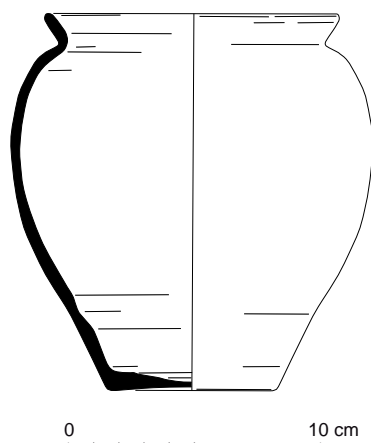

Fig. 79 Relevé du vase ossuaire Us 1424.
© R. Delage, P. Pihuit, E. Roy, Inrap

| Fait | US | Info. | Catégorie céramique | Réf. typo. | Forme | NR | NMI | Nmi- sép. | Usage |
|------|------|-------|------------------------|---------------|-------|----|-----|--------------|-------|
| 1423 | 1425 | | Com B-Mixte | IND | IND | 1 | 0 | 1 | BU |
| 1423 | 1425 | | COM MOD- Onctueuse | IND | IND | 1 | 0 | 0 | INTR |
| 1423 | 1425 | | COM MOD | IND | IND | 1 | 0 | 0 | INTR |

Le vase ossuaire correspond à une céramique fine de mode B de forme M146. La pâte est grise fine, micacée, de production régionale à surface externe lissée.

Fragments de la partie haute d'un pot P-CS-2 en commune de mode B, tournée. Pâte grise à surface lissée.

Fragments du col d'une amphore de Tarraconaise, petit fragment de commune de mode B en techniques mixtes et dans l'Us1425 de fragments de céramique onctueuse fin de la période médiévale/Moderne.

Datation : Icd.

Fosse FS1426 + drain à côté de Fosse FS1426

| Catégorie | NR | %NR | NMI |
|-----------|-----|-------|-----|
| Com A | 2 | 1.5% | 0 |
| Com B | 105 | 80.2% | 2 |
| COM IND | 24 | 18.3% | 0 |
| Total | 131 | 100% | 2 |

Céramiques communes de mode A et de mode B (techniques mixtes, P-CNT-4).

Divers fragments de céramique dont certains en pâte onctueuse.

Datation : fin de la période médiévale.

Sépulture SP1433 (Us 1434, Us 1705)

| Usage | Catégorie | Forme | Réf. typo |
|--------------------|------------------|----------|-----------|
| Vase ossuaire (VO) | Com B-Mixte | pot | P-CNT-11 |
| Accomp. sép. (AC) | Fine B-Beuvray | gobelet | IND |
| Bûcher (BU) | Com A | IND | IND |
| Bûcher (BU) | Com B | IND | IND |
| Bûcher (BU) | Sigillée-IND | IND | IND |
| Bûcher (BU) | Sigillée-SG-MONT | assiette | Drag. 15 |

| Fait | US | Info. | Catégorie céramique | Réf. typo. | Forme | NR | NMI | Nmi- sép. | Usage |
|------|------|-------|------------------------|---------------|----------|----|-----|--------------|-------|
| 1433 | 1434 | | Com B | IND | IND | 1 | 0 | 1 | BU |
| 1433 | 1434 | | Sigillée- SG-MONT | Drag. 15 | assiette | 1 | 1 | 1 | BU |
| 1433 | 1434 | | Sigillée- IND | IND | IND | 1 | 0 | 1 | BU |
| 1433 | 1434 | | Com A | IND | IND | 1 | 0 | 1 | BU |

| Fait | US | Info. | Catégorie céramique | Réf. typo. | Forme | NR | NMI | Nmi- sép. | Usage |
|------|------|-------|------------------------|---------------|---------|----|-----|--------------|-------|
| 1433 | 1434 | | COM MED- Onctueuse | IND | IND | 5 | 0 | 0 | INTR |
| 1433 | 1434 | | COM MED | IND | IND | 1 | 0 | 0 | INTR |
| 1433 | 1705 | | Com B-Mixte | P-CNT-11 | pot | 1 | 1 | 1 | VO |
| 1433 | 1705 | | Fine B-Beuvray | IND | gobelet | 30 | 1 | 1 | AC |

Le vase ossuaire est complet. En céramique commune de mode B, techniques mixtes. Pâte micacée dont la couleur de la surface est hétérogène. Forme P-CNT-11.

En accompagnement figure un gobelet de type Beuvray également complet, pâte fine brun/rouge et surface marron foncé. Décor de guillochis.

Parmi les autres fragments de céramique figurent :

Une assiette en sigillée de Montans de forme Drag. 15 (deuxième et troisième quarts du I^{er} s.), un autre fragment de sigillée de provenance indéterminée, petits fragments de céramiques communes de mode B et de mode A.

L'Us1434 a également livré des fragments de céramique onctueuse médiévale.

Datation : Ibc.

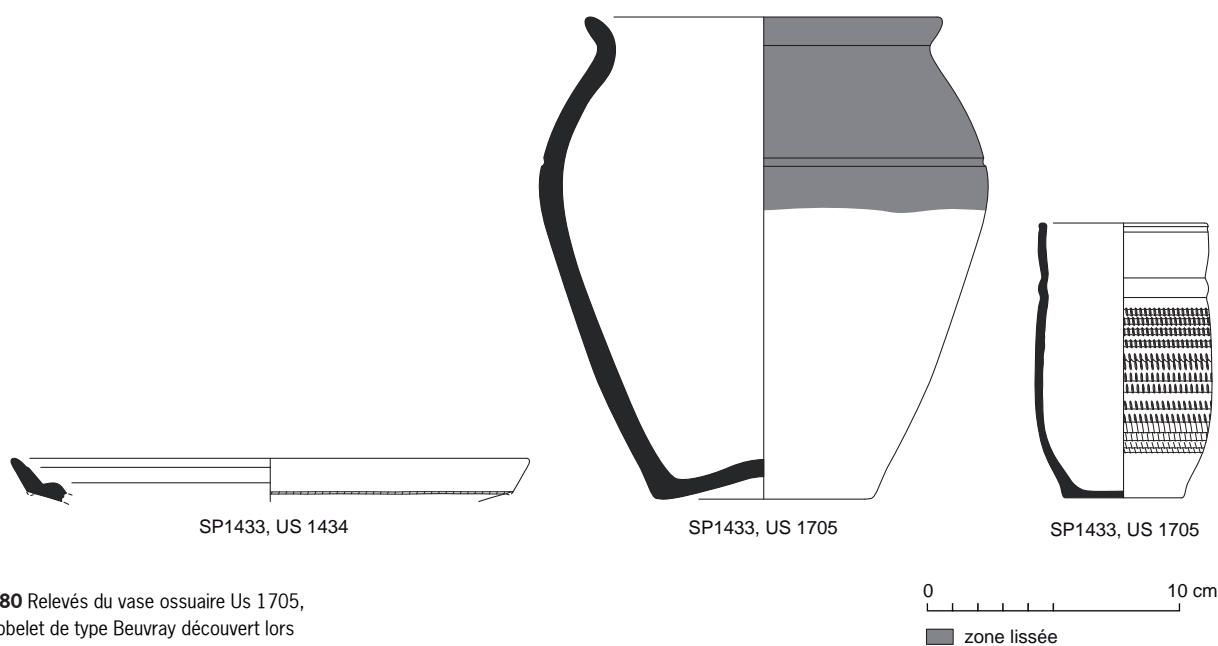

Fig. 80 Relevés du vase ossuaire Us 1705, du gobelet de type Beuvray découvert lors de sa fouille en laboratoire (Us 1705) et de l'assiette en sigillée Drag.15 mise au jour dans le comblement de la fosse (Us 1434).

© R. Delage, P. Pihuit, E. Roy, Inrap

Sépulture SP1435 (Us 1436, Us 1715 et Us 1717)

| Usage | Catégorie | Forme | Réf. typo |
|--------------------|------------------|----------|-----------|
| Vase ossuaire (VO) | Com B | pot | P-CS-3 |
| Accomp. sép. (AC) | Com A | pot | P-CC-4a |
| Bûcher (BU) | Com A | IND | IND |
| Bûcher (BU) | Sigillée-SG-MLG | coupelle | Drag. 27 |
| Bûcher (BU) | Sigillée-SG-MONT | assiette | IND |

| Fait | US | Info. | Catégorie céramique | Réf. typo. | Forme | NR | NMI | Nmi- sép. | Usage |
|------|------|--------|------------------------|---------------|----------|-----|-----|--------------|-------|
| 1435 | 1436 | Sommet | Sigillée-SG- MLG | Drag. 27 | coupelle | 5 | 1 | 1 | BU |
| 1435 | 1436 | Sommet | Sigillée-SG- MONT | IND | assiette | 2 | 1 | 1 | BU |
| 1435 | 1436 | Sommet | Com A | IND | IND | 1 | 0 | 1 | BU |
| 1435 | 1715 | | Com B | P-CS- 3 | pot | 230 | 1 | 1 | VO |
| 1435 | 1715 | | Com A | IND | pot | 9 | 0 | 0 | AC |
| 1435 | 1717 | | Com A | P-CC- 4a | pot | 40 | 1 | 1 | AC |
| 1435 | 1717 | | Sigillée-SG- MLG | Drag. 27 | coupelle | 1 | 0 | 0 | BU |

Vase ossuaire en céramique commune de mode B, tournée. Pâte grise fine.
Forme P-CS-3.

Un vase complet en commune de mode A est en complément du vase
ossuaire : forme P-CC-4a en pâte orangée très peu dégraissée.

Deux sigillées partiellement altérées par le feu sont attestées : une
coupelle Drag. 27 dont les caractéristiques techniques et morphologiques
correspondent à une production de Millau-La Graufesenque du deuxième
quart du I^{er} s. et une assiette de Montans contemporaine.

Autres petits fragments de commune de mode A, mais très altérés par le feu.

Datation : Ibc.

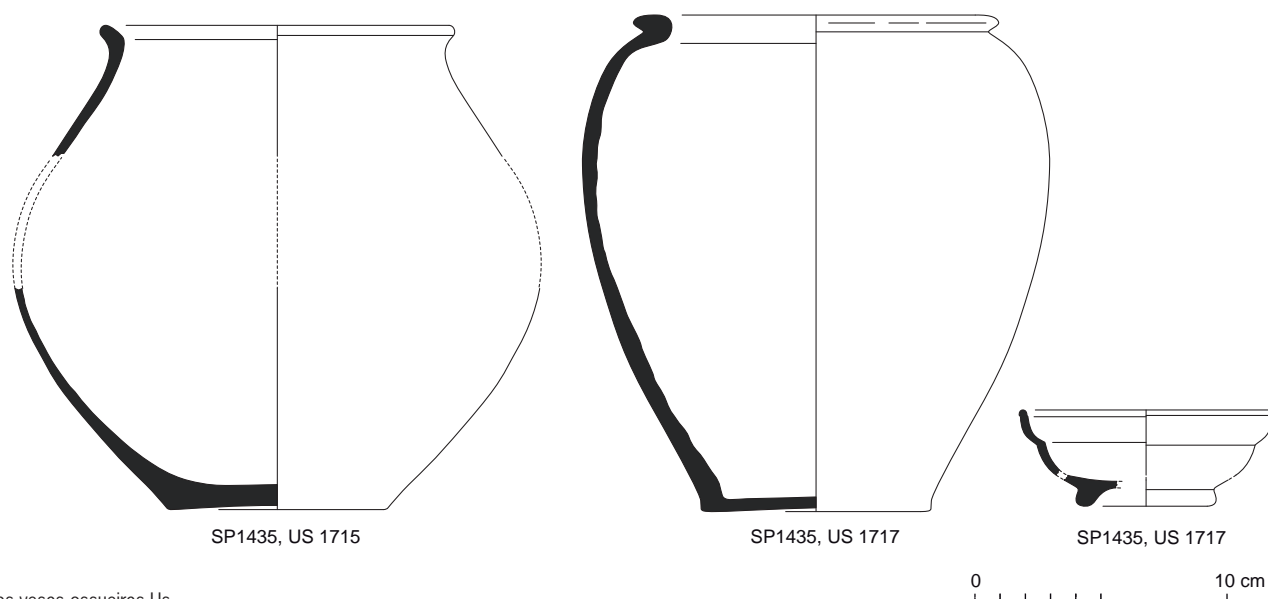

Fig. 81 Relevés des vases ossuaires Us
1715 et Us 1717 et de la coupelle en sigillée
découverte lors de la fouille en laboratoire du
vase Us 1717. © R. Delage, P. Pihuit, E. Roy, Inrap

Sépulture SP1441 (Nettoyage, Us 1442)

| Usage | Catégorie | Forme | Réf. typo |
|--------------------|-------------|-------|-----------|
| Vase ossuaire (VO) | Com B-Mixte | pot | P-CNT-11 |
| Bûcher (BU) | Com B | pot | IND |

| Fait | US | Info. | Catégorie céramique | Réf. typo. | Forme | NR | NMI | Nmi-sép. | Usage |
|------|------|-----------|---------------------|------------|-------|----|-----|----------|-------|
| 1441 | | Nettoyage | Com B-Mixte | IND | pot | 7 | 0 | 0 | VO |
| 1441 | 1442 | | Com B-Mixte | P-CNT-11 | pot | 20 | 1 | 1 | VO |
| 1441 | 1442 | | Com B | IND | pot | 1 | 1 | 1 | BU |

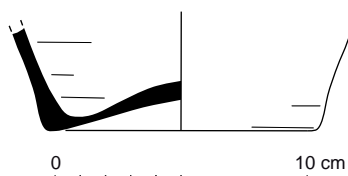

Fig. 82 Relevé du vase ossuaire Us 1441.
© R. Delage, P. Pihuit, E. Roy, Inrap

Vase ossuaire en céramique commune de mode B (techniques mixtes). Pâte sombre micacée, peu cuite. Forme à ombilic prononcé de type P-CNT-11. Autre petit fragment de commune de mode B en pâte bien cuite.
Datation : Ibcd.

Sépulture SP1444 (Nettoyage, Us 1445)

| Usage | Catégorie | Forme | Réf. typo |
|--------------------|-----------|-------|-----------|
| Vase ossuaire (VO) | Com B | pot | IND |
| Bûcher (BU) | Fine B-TN | IND | IND |

| Fait | US | Info. | Catégorie céramique | Réf. typo. | Forme | NR | NMI | Nmi-sép. | Usage |
|------|------|-----------|---------------------|------------|-------|----|-----|----------|-------|
| 1444 | | Nettoyage | Com B | IND | pot | 64 | 0 | 0 | VO |
| 1444 | 1445 | | Com B | IND | pot | 54 | 1 | 1 | VO |
| 1444 | 1445 | | Fine B-TN | IND | IND | 2 | 0 | 1 | BU |

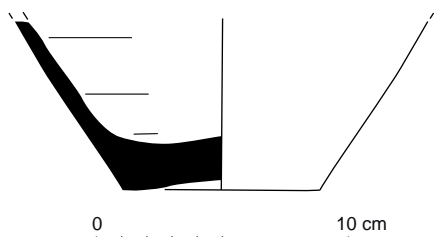

Fig. 83 Relevé du vase ossuaire Us 1445.
© R. Delage, P. Pihuit, E. Roy, Inrap

Vase ossuaire en céramique commune de mode B vraisemblablement tournée (très altéré). Pâte grise bien cuite. Seule la partie basse est conservée. Le fond est de manière atypique très épais.
Petit fragment de céramique fine de mode B.
Datation : Icd.

Sépulture SP1447 (Us 1448, Us 1449)

| Usage | Catégorie | Forme | Réf. typo |
|--------------------|-------------|-------|-----------|
| Vase ossuaire (VO) | Com B-Mixte | pot | P-CNT-11 |

| Fait | US | Info. | Catégorie céramique | Réf. typo. | Forme | NR | NMI | Nmi-sép. | Usage |
|------|------|-------|---------------------|------------|-------|----|-----|----------|-------|
| 1447 | 1448 | | Com B-Mixte | P-CNT-11 | pot | 61 | 1 | 1 | VO |
| 1447 | 1449 | | Com B-Mixte | IND | IND | 12 | 0 | 0 | VO |

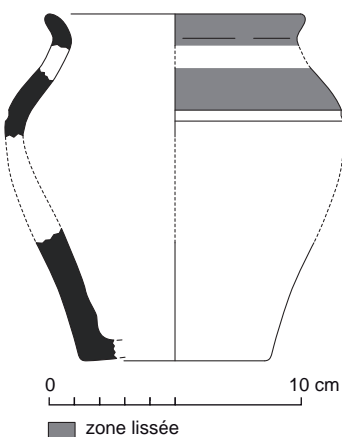

Fig. 84 Relevé du vase ossuaire Us 1448.
© R. Delage, P. Pihuit, E. Roy, Inrap

Vase ossuaire en céramique commune de mode B de techniques mixtes. Pâte colorée à sombre très dégraissée. Forme vraisemblablement P-CNT-11.
Datation : Ibcd.

Sépulture SP1450 (Us 1698, Us 1451)

| Usage | Catégorie | Forme | Réf. typo |
|--------------------|-------------|--------|-----------|
| Vase ossuaire (VO) | Com B-Mixte | pot | P-CNT-11 |
| Bûcher (BU) | Com A | IND | IND |
| Bûcher (BU) | Com A | cruche | IND |
| Bûcher (BU) | Com A | cruche | IND |
| Bûcher (BU) | Com B | IND | IND |
| Bûcher (BU) | Com B-Mixte | IND | IND |

| Fait | US | Info. | Catégorie céramique | Réf. typo. | Forme | NR | NMI | Nmi- sép. | Usage |
|------|------|-------|------------------------|------------|--------|----|-----|--------------|-------|
| 1450 | 1451 | | Com A | IND | cruche | 1 | 1 | 1 | BU |
| 1450 | 1451 | | Com B-Mixte | IND | IND | 2 | 0 | 1 | BU |
| 1450 | 1451 | | Com A | IND | cruche | 5 | 0 | 1 | BU |
| 1450 | 1451 | | Com A | IND | IND | 1 | 0 | 1 | BU |
| 1450 | 1451 | | Com B | IND | IND | 4 | 1 | 1 | BU |
| 1450 | 1698 | | Com B-Mixte | P-CNT-11 | pot | 75 | 1 | 1 | VO |

Vase ossuaire en céramique commune de mode B, techniques mixtes. Pâte rouge-gris, dégraissée. Forme P-CNT-11.

Petits fragments de céramiques communes de mode A (cruche en pâte orangée avec départ d'anse) et de mode B (tournés et techniques mixtes).

Datation : Ibcd.

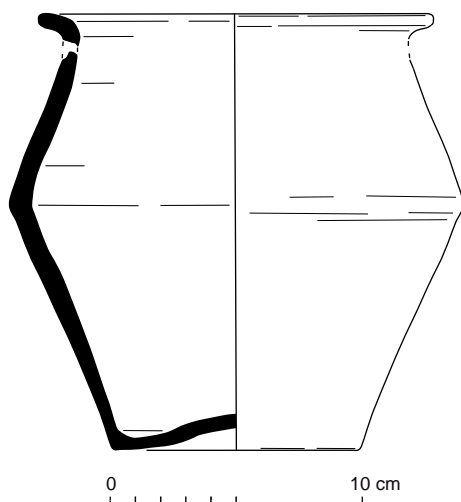

Fig. 85 Relevé du vase ossuaire Us 1698.

© R. Delage, P. Pihuit, E. Roy, Inrap

Sépulture SP1452 (Us 1453, Us 1706, Us 1707)

| Usage | Catégorie | Forme | Réf. typo |
|--------------------|-------------|-------|-----------|
| Vase ossuaire (VO) | Com B-Mixte | pot | P-CNT-11 |
| Bûcher (BU) | Fine B? | IND | IND |

| Fait | US | Info. | Catégorie céramique | Réf. typo. | Forme | NR | NMI | Nmi- sép. | Usage |
|------|------|-------|------------------------|------------|-------|-----|-----|--------------|-------|
| 1452 | 1453 | | COM IND | IND | IND | 10 | 0 | 0 | IND |
| 1452 | 1706 | | COM IND | IND | IND | 1 | 0 | 0 | IND |
| 1452 | 1707 | | Com B-Mixte | P-CNT-11 | pot | 144 | 1 | 1 | VO |
| 1452 | 1707 | | Fine B? | IND | IND | 1 | 1 | 1 | BU |

Vase ossuaire en céramique commune de mode B, techniques mixtes. Pâte rouge-gris, dégraissée. Forme P-CNT-11.

Autres micro-fragments éventuellement de céramique fine de mode B.

Datation : Ibcd.

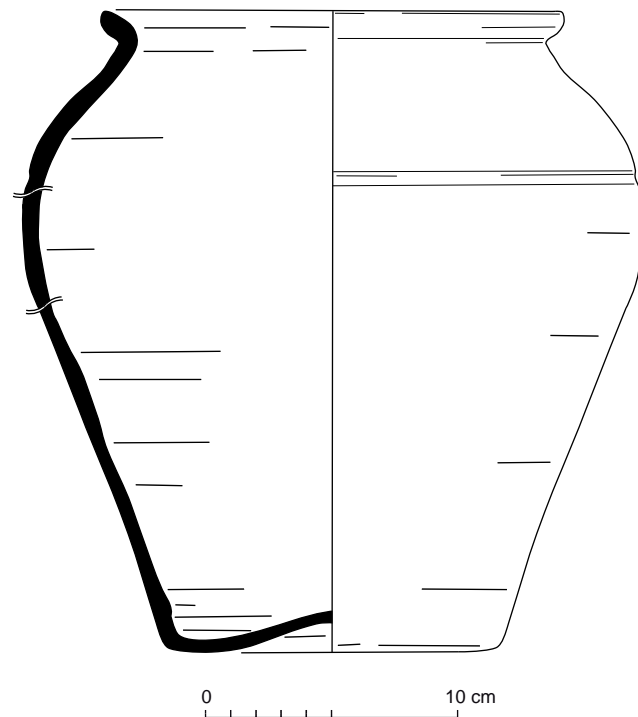

Fig. 86 Relevé du vase ossuaire Us 1707.

© R. Delage, P. Pihuit, E. Roy, Inrap

Sépulture SP1454 (Us 1455, Us 1456)

| Usage | Catégorie | Forme | Réf. typo |
|--------------------|-----------|-------|-----------|
| Vase ossuaire (VO) | Com B | pot | IND |
| Bûcher (BU) | Com A | IND | IND |

| Fait | US | Info. | Catégorie céramique | Réf. typo. | Forme | NR | NMI | Nmi- sép. | Usage |
|------|------|-------|------------------------|---------------|-------|----|-----|--------------|-------|
| 1454 | 1455 | | Com B | IND | pot | 24 | 0 | 1 | VO |
| 1454 | 1455 | | Com A | IND | IND | 5 | 0 | 1 | BU |
| 1454 | 1456 | | COM IND-GR | IND | IND | 26 | 0 | 0 | IND |

Vase ossuaire en céramique commune de mode B tournée. Pâte grise dégraissée.

Fragments de commune de mode A.

Datation : Ibcd-IIa.

Sépulture SP1457 (Nettoyage, Us 1458, Us 1459)

| Usage | Catégorie | Forme | Réf. typo |
|--------------------|-----------|-----------|-----------|
| Vase ossuaire (VO) | Com B | pot | P-CS-6 |
| Bûcher (BU) | Com A | couvercle | Co-CC-7 |
| Bûcher (BU) | Com A | mortier | M-CC-7a |
| Bûcher (BU) | Com B | IND | IND |

| Fait | US | Info. | Catégorie céramique | Réf. typo. | Forme | NR | NMI | Nmi- sép. | Usage |
|------|------|-----------|------------------------|---------------|-----------|----|-----|--------------|-------|
| 1457 | | Nettoyage | Com A | Co- CC-7 | couvercle | 2 | 1 | 1 | BU |
| 1457 | | Nettoyage | Com A | M-CC- 7a | mortier | 5 | 1 | 1 | BU |
| 1457 | | Nettoyage | Com B | IND | IND | 2 | 0 | 1 | BU |
| 1457 | | Nettoyage | COM IND- GR | IND | IND | 13 | 1 | 0 | IND |
| 1457 | 1458 | | Com B | P-CS-6 | pot | 51 | 1 | 1 | VO |
| 1457 | 1459 | | COM IND | IND | IND | 1 | 0 | 0 | IND |

Vase ossuaire en céramique commune de mode B tournée. Pâte grise dégraissée, très cuite. Forme vraisemblablement P-CS-6.

Céramique commune de mode A : couvercle en pâte rouge à cœur gris, de techniques mixtes, vraisemblablement de type Co-CC-7/Co-CNT-3, mortier de type M-CC-7a en pâte blanchâtre à cœur rose ; fragment de commune de mode B.

Datation : Icd-IIa.

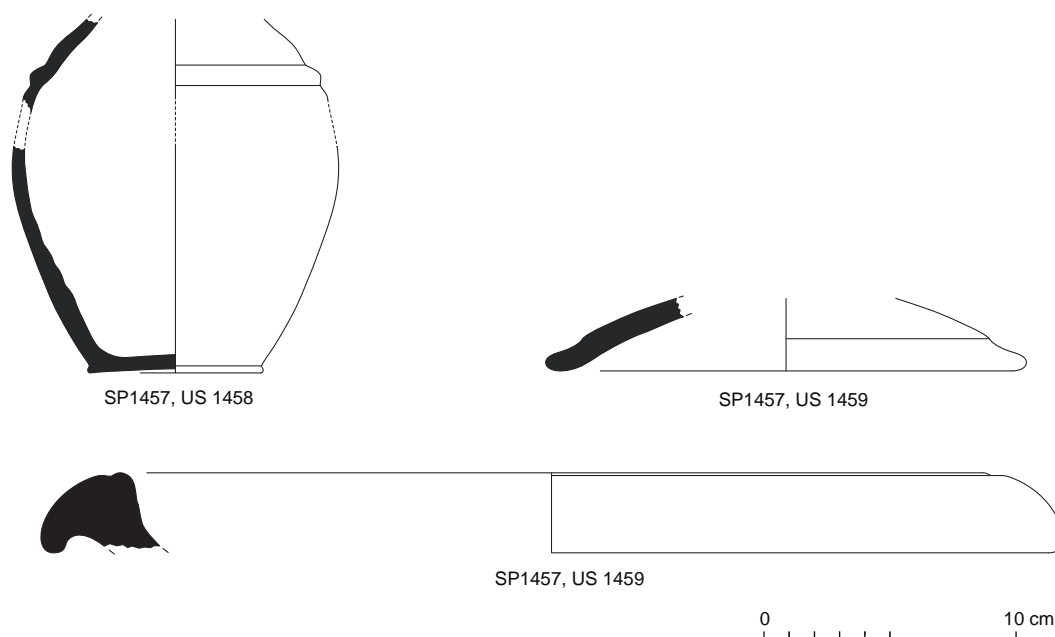

Fig. 87 Relevés du vase ossuaire Us 1458 et des couvercle et mortier mis au jour au sein de la fosse (Us 1459).

© R. Delage, P. Pihuit, E. Roy, Inrap

Sépulture SP1460 (Nettoyage, Us 1647)

| Usage | Catégorie | Forme | Réf. typo |
|--------------------|-------------|--------|-----------|
| Vase ossuaire (VO) | Com B-Mixte | pot | P-CNT-11 |
| Bûcher (BU) | Com A | cruche | IND |

| Fait | US | Info. | Catégorie céramique | Réf. typo. | Forme | NR | NMI | Nmi- sép. | Usage |
|------|------|-----------|------------------------|------------|--------|----|-----|--------------|-------|
| 1460 | | Nettoyage | Com A | IND | cruche | 1 | 0 | 1 | BU |
| 1460 | 1647 | | Com B-Mixte | P-CNT-11 | pot | 55 | 1 | 1 | VO |

Vase ossuaire en céramique commune de mode B, techniques mixtes. Pâte sombre très micacée, lissée au moins en partie haute. Forme P-CNT-11. Petit fragment de cruche en pâte calcaire.
Datation : Ibcd.

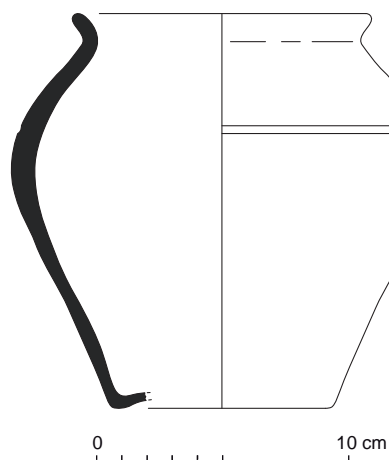

Fig. 88 Relevé du vase ossuaire Us 1647.

© R. Delage, P. Pihuit, E. Roy, Inrap

Sépulture SP1462 (Us 1463)

| Usage | Catégorie | Forme | Réf. typo |
|--------------------|-------------|-------|-----------|
| Vase ossuaire (VO) | Com B-Mixte | pot | P-CNT-11 |
| Bûcher (BU) | Com B | pot | IND |

| Fait | US | Info. | Catégorie céramique | Réf. typo. | Forme | NR | NMI | Nmi-sép. | Usage |
|------|------|-------|---------------------|------------|-------|----|-----|----------|-------|
| 1462 | 1463 | | Com B-Mixte | P-CNT-11 | pot | 74 | 1 | 1 | VO |
| 1462 | 1463 | | Com B | IND | pot | 6 | 1 | 1 | BU |

Vase ossuaire en céramique commune de mode B, techniques mixtes. Pâte grise, dégraissée, peu cuite. Forme P-CNT-11.

Autres fragments d'un pot en commune de mode B.

Datation : lbcd.

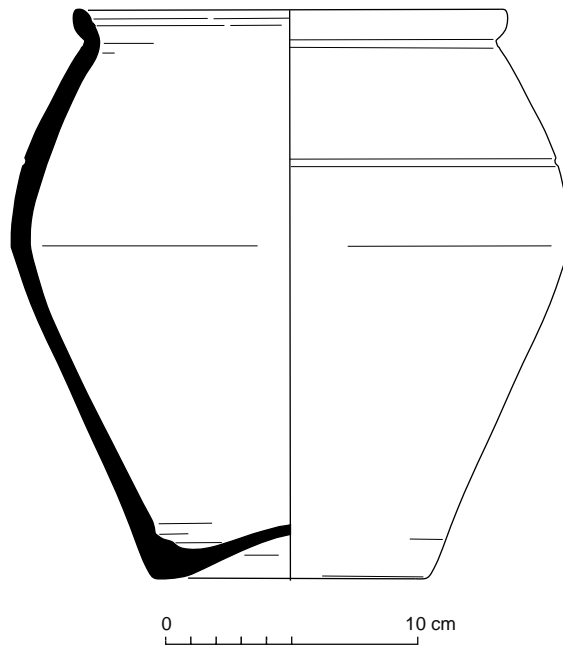

Fig. 89 Relevé du vase ossuaire Us 1463.

© R. Delage, P. Pihuit, E. Roy, Inrap

Sépulture SP1465 (Nettoyage, Us 1466)

| Usage | Catégorie | Forme | Réf. typo |
|--------------------|-----------|-------|-----------|
| Vase ossuaire (VO) | Com B | pot | P-CS-13 |

| Fait | US | Info. | Catégorie céramique | Réf. typo. | Forme | NR | NMI | Nmi-sép. | Usage |
|------|------|-----------|---------------------|------------|-------|----|-----|----------|-------|
| 1465 | | Nettoyage | Com B | IND | pot | 4 | 0 | 0 | VO |
| 1465 | 1466 | | Com B | P-CS-13 | pot | 27 | 1 | 1 | VO |

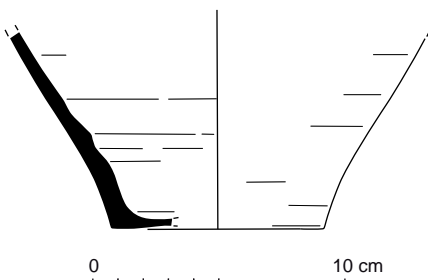

Fig. 90 Relevé du vase ossuaire Us 1466.

© R. Delage, P. Pihuit, E. Roy, Inrap

Vase ossuaire en céramique commune de mode B (partiellement réoxydée par l'usage ou par une cuisson de fabrication atypique). Pâte brune, dégraissée, surface hétérogène, beige à brune à sombre. Forme P-CS-13.

Datation : Icd.

Fosse FS1468

| Catégorie | NR | NMI |
|-----------|----|-----|
| Com A | 13 | 0 |

Céramique commune de mode A : fragments de panse de cruche.
Datation : Ibcd-IIa.

Sépulture SP1471 (Us 1472, Us 1644)

| Usage | Catégorie | Forme | Réf. typo |
|--------------------|-----------|-------|-----------|
| Vase ossuaire (VO) | Com B | pot | P-CS-13 |
| Bûcher (BU) | Com A | IND | IND |

| Fait | US | Info. | Catégorie céramique | Réf. typo. | Forme | NR | NMI | Nmi- sép. | Usage |
|------|------|-------|------------------------|---------------|-------|----|-----|--------------|-------|
| 1471 | 1472 | | COM IND- GR | IND | IND | 9 | 0 | 0 | IND |
| 1471 | 1644 | | Com B | P-CS- 13 | pot | 27 | 1 | 1 | VO |
| 1471 | 1644 | | Com A | IND | IND | 1 | 0 | 1 | BU |

Vase ossuaire en céramique commune de mode B, tournée.
 Pâte gris blanc. Forme probable P-CS-13.
 Micro-fragments de céramique commune de mode A et sans caractérisation.
Datation : Icd.

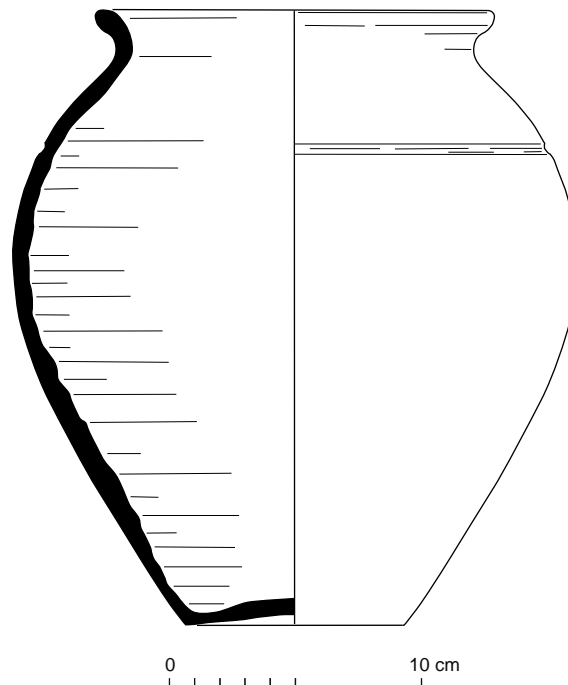

Fig. 91 Relevé du vase ossuaire Us 1644
 © R. Delage, P. Pihuit, E. Roy, Inrap

Sépulture SP1473 (Us 1474, Us 1475)

| Usage | Catégorie | Forme | Réf. typo |
|--------------------|-----------|-------|-----------|
| Vase ossuaire (VO) | Com B | pot | P-CS-13 |
| Bûcher (BU) | Com B | IND | IND |

| Fait | US | Info. | Catégorie céramique | Réf. typo. | Forme | NR | NMI | Nmi-sép. | Usage |
|------|------|-------|------------------------|------------|-------|----|-----|----------|-------|
| 1473 | 1474 | | Com B | P-CS-13 | pot | 20 | 1 | 1 | VO |
| 1473 | 1475 | | Com B | IND | IND | 2 | 0 | 1 | BU |

Vase ossuaire en céramique commune de mode B, tournée. Pâte gris-blanc, bien cuite. Forme probable P-CS-13.

Autre petit fragment de commune de mode B.

Datation : Icd.

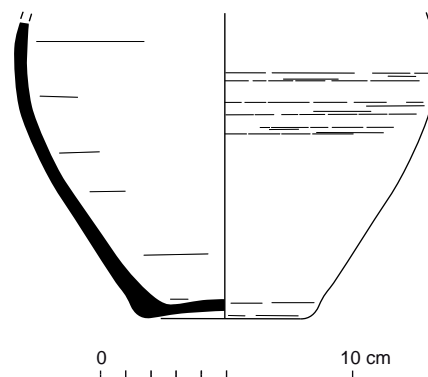

Fig. 92 Relevé du vase ossuaire Us 1474.

© R. Delage, P. Pihuit, E. Roy, Inrap

Sépulture SP1476 (Us 1477, Us 1659)

| Usage | Catégorie | Forme | Réf. typo |
|--------------------|-----------|-------|-----------|
| Vase ossuaire (VO) | Com B | pot | P-CS-13 |

| Fait | US | Info. | Catégorie céramique | Réf. typo. | Forme | NR | NMI | Nmi-sép. | Usage |
|------|------|-------|------------------------|------------|-------|----|-----|----------|-------|
| 1476 | 1477 | | COM IND-GR | IND | IND | 5 | 0 | 0 | IND |
| 1476 | 1659 | | Com B | P-CS-13 | pot | 31 | 1 | 1 | VO |

| Fait | US | Info. | Catégorie céramique | Réf. typo. | Forme | NR | NMI | NMI-sép. | Usage |
|---------------|----|-------|------------------------|------------|-------|----|-----|----------|-------|
| 1476+ 1478 | | | Com B | IND | IND | 2 | 0 | 0 | BU |
| 1476+ 1478 | | | Fine B-TN | IND | IND | 1 | 0 | 0 | BU |

Vase ossuaire en céramique commune de mode B, tournée. Pâte grise, faiblement dégraissée, peu cuite. Forme P-CS-13.

Lot de 3 fragments enregistrés pour Sép. 1476 ou 1478 : céramique fine de mode B et commune de mode B.

Datation : Icd.

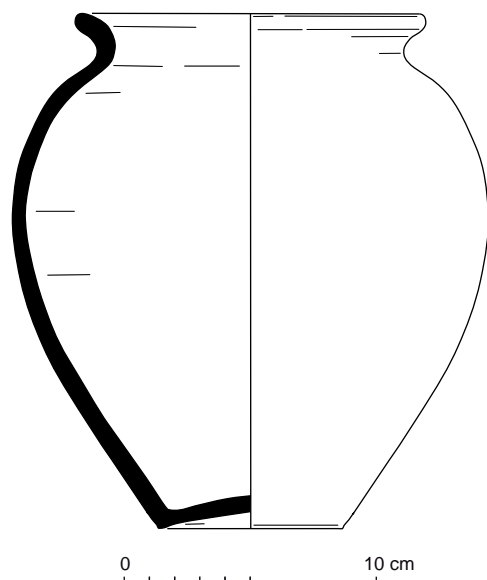

Fig. 93 Relevé du vase ossuaire Us 1659.
© R. Delage, P. Pihuit, E. Roy, Inrap

Sépulture SP1478 (Us 1479, Us 1480)

| Usage | Catégorie | Forme | Réf. typo |
|--------------------|-------------|--------|-----------|
| Vase ossuaire (VO) | Com B | pot | P-CS-6 |
| Bûcher (BU) | Com B-Mixte | pot | P-CNT-4 |
| Bûcher (BU) | Com A | cruche | IND |

| Fait | US | Info. | Catégorie céramique | Réf. typo. | Forme | NR | NMI | Nmi- sép. | Usage |
|------|------|-------|------------------------|------------|--------|----|-----|--------------|-------|
| 1478 | 1479 | | Com B | P-CS-6 | pot | 61 | 1 | 1 | VO |
| 1478 | 1479 | | Com B-Mixte | P-CNT-4 | pot | 3 | 1 | 1 | BU |
| 1478 | 1480 | | Com A | IND | cruche | 1 | 0 | 1 | BU |
| 1478 | 1480 | | COM IND-GR | IND | IND | 6 | 0 | 0 | IND |

Vase ossuaire en céramique commune de mode B, tournée, lissée en partie basse et haute. Pâte grise, dégraissée, très cuite. Forme P-CS-6
Autres fragments de céramique commune de mode B, de techniques mixtes. Pâte grise et anse vraisemblablement de type P-CNT-4 en raison de la présence d'une anse seulement attestée toutefois par l'amorce de celle-ci. Petit fragment de céramique commune de mode A.
Datation : Icd.

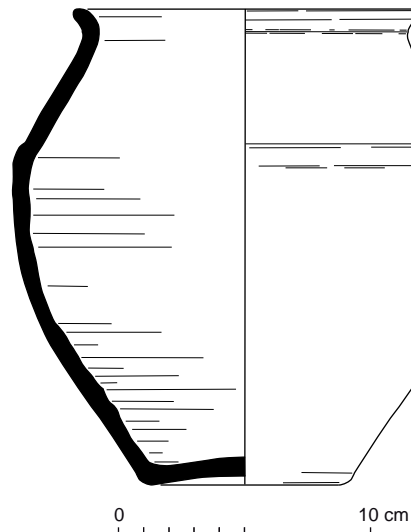

Fig. 94 Relevé du vase ossuaire Us 1479.
© R. Delage, P. Pihuit, E. Roy, Inrap

Sépulture SP1481 (Us 1482)

| Usage | Catégorie | Forme | Réf. typo |
|--------------------|-----------|-------|-----------|
| Vase ossuaire (VO) | Com B | pot | IND |

| Fait | US | Info. | Catégorie céramique | Réf. typo. | Forme | NR | NMI | Nmi- sép. | Usage |
|------|------|-------|------------------------|---------------|-------|----|-----|--------------|-------|
| 1481 | 1482 | | Com B | IND | pot | 15 | 1 | 1 | VO |



Fig. 95 Relevé du vase ossuaire Us 1482.
© R. Delage, P. Pihuit, E. Roy, Inrap

Vase ossuaire en céramique commune de mode B tournée. Pâte sombre, très dégraissée, bien cuite.

Datation : Ibcd-IIa.

Sépulture SP1484 (Nettoyage, Us 1485, Us 1673, Us 1682, Us 1690)

| Usage | Catégorie | Forme | Réf. typo |
|--------------------|------------------|----------|-----------|
| Vase ossuaire (VO) | Com B-Mixte | pot | IND |
| Bûcher (BU) | Com A | IND | IND |
| Bûcher (BU) | Com B | IND | IND |
| Bûcher (BU) | Com B-Mixte | IND | IND |
| Bûcher (BU) | Com B-Mixte | IND | IND |
| Bûcher (BU) | Com B-Mixte | IND | IND |
| Bûcher (BU) | Com B-Mixte | IND | IND |
| Bûcher (BU) | Fine B-TN | coupe | M96 |
| Bûcher (BU) | Sigillée-CG-LEZ | assiette | IND |
| Bûcher (BU) | Sigillée-SG-MONT | assiette | Ve. A2 |

| Fait | US | Info. | Catégorie céramique | Réf. typo. | Forme | NR | NMI | Nmi- sép. | Usage |
|------|----|-----------|------------------------|------------|-------|----|-----|--------------|-------|
| 1484 | | Nettoyage | Com B | IND | IND | 1 | 0 | 0 | BU |

| Fait | US | Info. | Catégorie céramique | Réf. typo. | Forme | NR | NMI | Nmi- sép. | Usage |
|------|------|-------|------------------------|------------|----------|----|-----|--------------|-------|
| 1484 | 1485 | | Fine B-TN | M96 | coupe | 4 | 1 | 1 | BU |
| 1484 | 1485 | | Com B-Mixte | IND | IND | 18 | 1 | 1 | BU |
| 1484 | 1485 | | Com B-Mixte | IND | IND | 1 | 0 | 1 | BU |
| 1484 | 1485 | | Com B-Mixte | IND | IND | 2 | 1 | 1 | BU |
| 1484 | 1485 | | Com A | IND | IND | 3 | 0 | 1 | BU |
| 1484 | 1485 | | COM IND | IND | IND | 23 | 0 | 0 | IND |
| 1484 | 1485 | | COM CONT | IND | IND | 2 | 0 | 0 | INTR |
| 1484 | 1673 | | Com B-Mixte | IND | IND | 3 | 0 | 1 | BU |
| 1484 | 1673 | | Sigillée-CG-LEZ | IND | assiette | 1 | 0 | 1 | BU |
| 1484 | 1682 | | Sigillée-SG- MONT | Ve. A2 | assiette | 6 | 1 | 1 | BU |
| 1484 | 1690 | | Com B-Mixte | IND | pot | 33 | 1 | 1 | VO |

Vase ossuaire en céramique commune de mode B en techniques mixtes, couleur hétérogène rouge à noir.

D'autres fragments sont altérés par leur feu.

Céramique sigillée de Montans (Ve. A2) et du Centre de la Gaule (assiette des années 60/110). Céramique fine de mode B (M96). Céramiques communes de mode A (petit fragment) et de mode B en techniques mixtes (fragments appartenant vraisemblablement à 5 vases différents).

Datation : Id-IIa.

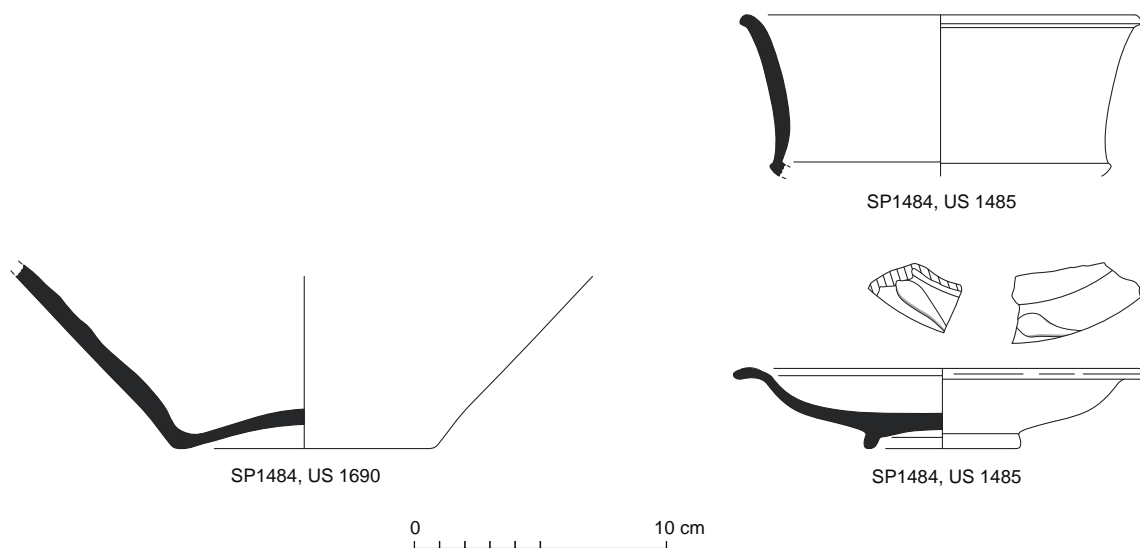

Fig. 96 Relevé du vase ossuaire Us 1690, de l'assiette en sigillée de type Ve. A2 et de la coupe de type M.96 mis au jour au sein de la fosse (Us 1485).

© R. Delage, P. Pihuit, E. Roy, Inrap

Sépulture SP1486 (Nettoyage, Us 1487)

| Usage | Catégorie | Forme | Réf. typo |
|--------------------|-----------|-------|-----------|
| Vase ossuaire (VO) | Com B | pot | P-CS-56 |

| Fait | US | Info. | Catégorie céramique | Réf. typo. | Forme | NR | NMI | Nmi-sép. | Usage |
|------|------|-----------|---------------------|------------|-------|----|-----|----------|-------|
| 1486 | | Nettoyage | Com B | IND | IND | 1 | 0 | 0 | VO |
| 1486 | 1487 | | Com B | P-CS-56 | pot | 2 | 1 | 1 | VO |

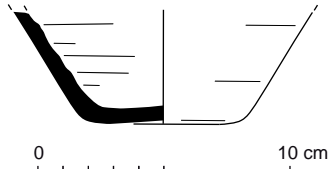

Fig. 97 Relevé du vase ossuaire Us 1487.
© R. Delage, P. Pihuit, E. Roy, Inrap

Vase ossuaire en céramique commune de mode B tournée. Pâte gris-blanc. Forme P-CS-56.

Datation : Icd-IIa.

Sépulture SP1491 (Us 1492, Us 1493)

| Usage | Catégorie | Forme | Réf. typo |
|--------------------|-------------|-------|-----------|
| Vase ossuaire (VO) | Com B-Mixte | pot | P-CNT-11 |
| Bûcher (BU) | Com A | IND | IND |

| Fait | US | Info. | Catégorie céramique | Réf. typo. | Forme | NR | NMI | Nmi-sép. | Usage |
|------|------|-------|---------------------|------------|-------|----|-----|----------|-------|
| 1491 | 1492 | | Com B-Mixte | P-CNT-11 | pot | 19 | 1 | 1 | VO |
| 1491 | 1492 | | Com A | IND | IND | 1 | 0 | 1 | BU |
| 1491 | 1493 | | COM IND | IND | IND | 1 | 0 | 0 | IND |

Vase ossuaire en céramique commune de mode B de techniques mixtes. Pâte grise micacée, peu cuite. Forme P-CNT-11.

Petit fragment de commune de mode A.

Datation : Ibcd.

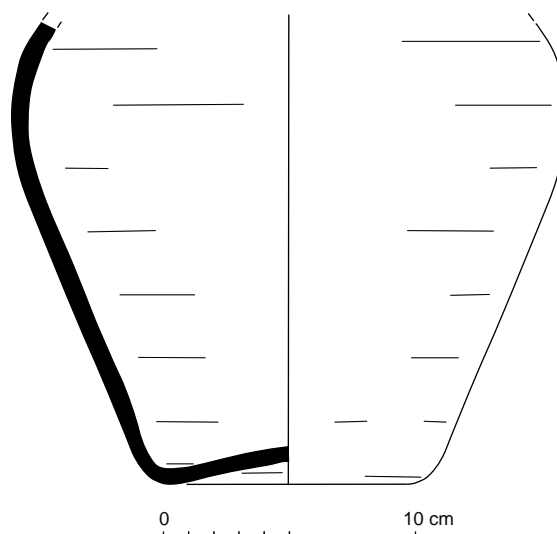

Fig. 98 Relevé du vase ossuaire Us 1492.
© R. Delage, P. Pihuit, E. Roy, Inrap

Sépulture SP1494 (Nettoyage, Us 1495)

| Usage | Catégorie | Forme | Réf. typo |
|--------------------|-------------|-------|-----------|
| Vase ossuaire (VO) | Com B | pot | P-CS-2 |
| Bûcher (BU) | Com B | pot | P-CS-10? |
| Bûcher (BU) | Com B-Mixte | IND | IND |

| Fait | US | Info. | Catégorie céramique | Réf. typo. | Forme | NR | NMI | Nmi-sép. | Usage |
|------|------|-----------|------------------------|---------------|-------|----|-----|----------|-------|
| 1494 | | Nettoyage | Com B | P-CS-10? | pot | 10 | 0 | 1 | BU |
| 1494 | 1495 | | Com B | P-CS-2 | pot | 61 | 1 | 1 | VO |
| 1494 | 1495 | | Com B-Mixte | IND | IND | 1 | 0 | 1 | BU |

Céramique commune de mode B, tournée. Pot, vraisemblablement de type P-CS-2, en pâte grise bien cuite avec molette de type 3a (Buisson 1991). Deux exemplaires de cette molette sont attestés sur des vases similaires dans le remblai 1052, Us2 d'une fouille récente du sanctuaire du Mont Frugy (Nicolas, Villard 2019). Ce remblai comporte une majorité de mobilier de la fin du Ier s. et du premier quart du II^e s. Autres fragments de commune de mode B : tournée, éventuellement de forme P-CS-10 et en techniques mixtes.
Datation : Icd-IIa.

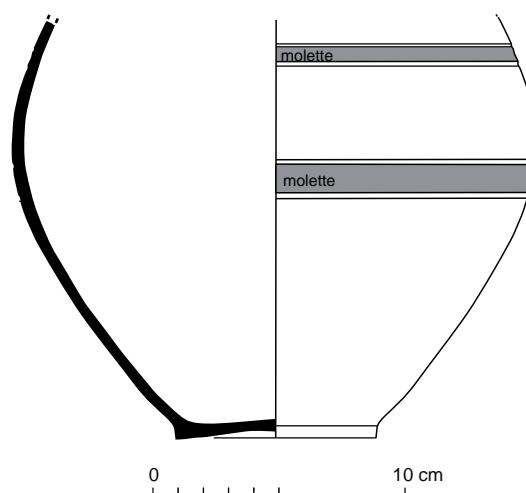

Fig. 99 Relevé du vase ossuaire Us 1495.
 © R. Delage, P. Pihuit, E. Roy, Inrap

Sépulture SP1497 (Us 1498, Us 1645, Us 1646)

| Usage | Catégorie | Forme | Réf. typo |
|--------------------|-----------|-------|-----------|
| Vase ossuaire (VO) | Com B | pot | P-CS-6 |
| Bûcher (BU) | Com A | IND | IND |
| Bûcher (BU) | Com A | IND | IND |

| Fait | US | Info. | Catégorie céramique | Réf. typo. | Forme | NR | NMI | Nmi-sép. | Usage |
|------|------|-------|------------------------|---------------|-------|----|-----|----------|-------|
| 1497 | 1498 | | Com B | IND | IND | 2 | 0 | 0 | VO |

| Fait | US | Info. | Catégorie céramique | Réf. typo. | Forme | NR | NMI | Nmi- sép. | Usage |
|------|------|-------|------------------------|---------------|-------|----|-----|--------------|-------|
| 1497 | 1645 | | Com B | P-CS-6 | pot | 41 | 1 | 1 | VO |
| 1497 | 1646 | | Com B | IND | IND | 3 | 0 | 0 | VO |
| 1497 | 1646 | | Com A | IND | IND | 1 | 0 | 1 | BU |
| 1497 | 1646 | | Com A | IND | IND | 1 | 0 | 1 | BU |

Vase ossuaire en céramique commune de mode B, tournée. Pâte gris-blanc. La forme correspond à un pot P-CS-6, de facture médiocre, probablement un raté de cuisson d'ateliers de potiers.

Petits fragments de commune de mode A.

Datation : Icd-IIa.

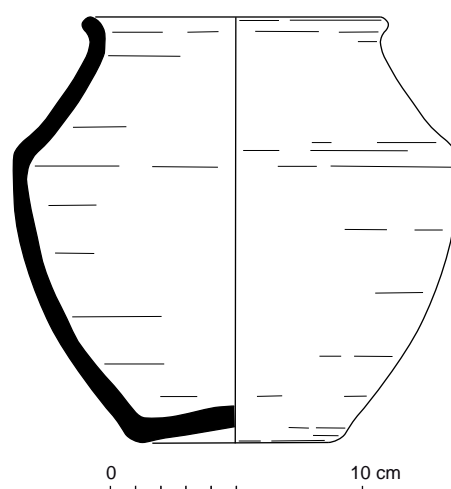

Fig. 100 Relevé du vase ossuaire Us 1645.

© R. Delage, P. Pihuit, E. Roy, Inrap

Sépulture SP1499 (Nettoyage, Us 1500, Us 1501)

| Usage | Catégorie | Forme | Réf. typo |
|--------------------|-----------|-------|-----------|
| Vase ossuaire (VO) | Fine B-TN | pot | IND |
| Bûcher (BU) | Com A | IND | IND |
| Bûcher (BU) | Com A | IND | IND |

| Fait | US | Info. | Catégorie céramique | Réf. typo. | Forme | NR | NMI | Nmi- sép. | Usage |
|------|------|-----------|------------------------|---------------|-------|----|-----|--------------|-------|
| 1499 | | Nettoyage | Fine B-TN | IND | IND | 2 | 0 | 0 | VO |
| 1499 | | Nettoyage | Com A | IND | IND | 4 | 0 | 1 | BU |
| 1499 | | Nettoyage | COM IND | IND | IND | 2 | 0 | 0 | IND |
| 1499 | 1500 | | Fine B-TN | IND | pot | 29 | 1 | 1 | VO |
| 1499 | 1501 | | Fine B-TN | IND | IND | 3 | 0 | 0 | VO |
| 1499 | 1501 | | Com A | IND | IND | 6 | 0 | 1 | BU |

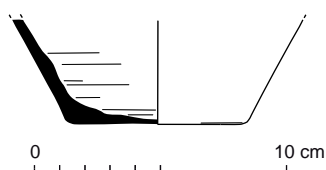

Fig. 101 Relevé du vase ossuaire Us 1500.

© R. Delage, P. Pihuit, E. Roy, Inrap

Fond de pot en céramique fine de mode B en pâte régionale (vase ossuaire). Probablement une forme M146.

Petits fragments de commune de mode A et de céramique indéterminée (nettoyage).

Datation : Ibc.

Fosse FS1518

| Catégorie | NR | %NR | NMI |
|-----------|----|-------|-----|
| Sigillée | 3 | 42.9% | 1 |
| Com B | 1 | 14.3% | 1 |
| COM MED | 3 | 42.9% | 0 |
| Total | 7 | 100% | 2 |

Lot de céramiques gallo-romaines brûlées. Fragments de céramique sigillée, vraisemblablement tous du Sud de la Gaule dont une assiette de Montans du dernier quart du I^{er} s. et du début du II^e s. Céramique commune de mode B correspondant vraisemblablement à un grand couvercle de type Co-CS-5 contemporain de la céramique sigillée de Montans.

Trois petits fragments de céramique onctueuse médiévale.

Datation : hétérogène.

Sépulture SP1520 (*Nettoyage, Us 1521, Us 1522, Us 1657, Us 1668*)

| Usage | Catégorie | Forme | Réf. typo |
|--------------------|------------------|--------|-----------|
| Vase ossuaire (VO) | Com B-Mixte | pot | P-CNT-11 |
| Bûcher (BU) | Com A-eng. blanc | cruche | C-CC-9c |

| Fait | US | Info. | Catégorie céramique | Réf. typo. | Forme | NR | NMI | Nmi-sép. | Usage |
|------|------|-----------|---------------------|------------|--------|----|-----|----------|-------|
| 1520 | 1520 | Nettoyage | Com A-eng. blanc | IND | cruche | 25 | 0 | 1 | BU |
| 1520 | 1521 | | Com A-eng. blanc | IND | cruche | 4 | 0 | 0 | BU |
| 1520 | 1522 | | Com A-eng. blanc | IND | cruche | 1 | 0 | 0 | BU |
| 1520 | 1657 | | Com B-Mixte | P-CNT-11 | pot | 33 | 1 | 1 | VO |
| 1520 | 1668 | | Com A-eng. blanc | C-CC-9c | cruche | 12 | 1 | 0 | BU |

Petit vase ossuaire en céramique commune de mode B, de techniques mixtes. Pâte brun/rouge très micacée et surface externe noire. Les parties basses et hautes ont été lissées ainsi que l'intérieur de la lèvre. Forme P-CNT-11.

Une cruche en céramique commune de mode A à engobe blanc est également attestée. La forme correspond au type précoce C-CC-9c. Elle s'est brisée avant d'être altérée par le feu.

Datation : Ib.

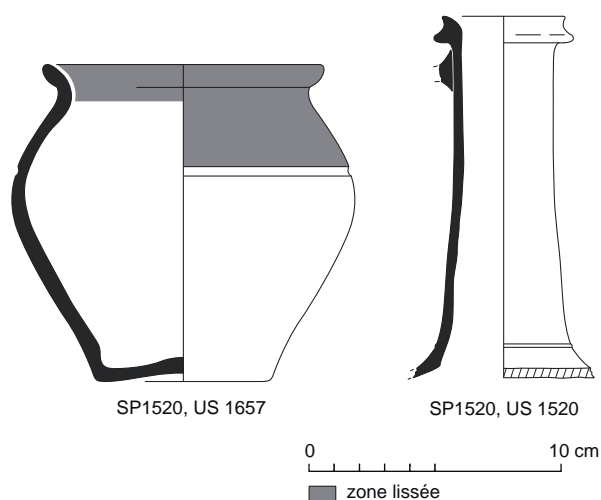

Fig. 102 Relevés du vase ossuaire Us 1657 et du col de cruche de type C-CC-9c mis au jour dans le comblement de la fosse (Us 1520). © R. Delage, P. Pihuit, E. Roy, Inrap

Sépulture SP1523 (Nettoyage, Us 1524)

| Usage | Catégorie | Forme | Réf. typo |
|--------------------|-----------|-------|-----------|
| Vase ossuaire (VO) | Com B | pot | P-CS-13 |

| Fait | US | Info. | Catégorie céramique | Réf. typo. | Forme | NR | NMI | Nmi- sép. | Usage |
|------|------|-----------|------------------------|---------------|-------|----|-----|--------------|-------|
| 1523 | | Nettoyage | Com B | P-CS-13 | pot | 6 | 1 | 0 | VO |
| 1523 | 1524 | | Com B | IND | pot | 22 | 1 | 1 | VO |

Vase ossuaire en céramique commune de mode B, tournée. Pâte très cuite de couleur grise à cœur noir. Forme P-CS-13.

Datation : Icd.

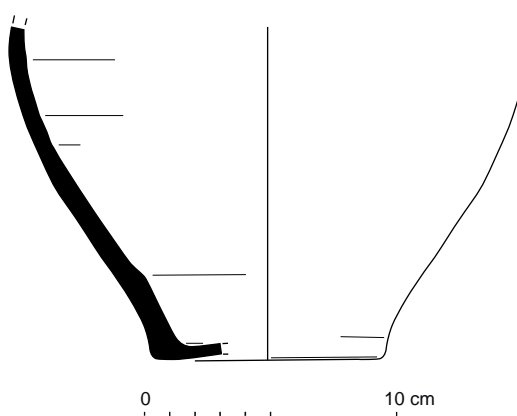

Fig. 103 Relevé du vase ossuaire Us 1524.

© R. Delage, P. Pihuit, E. Roy, Inrap

Sépulture SP1526 (Us 1527, Us 1642, Us 1643)

| Usage | Catégorie | Forme | Réf. typo |
|--------------------|-------------|-------|-----------|
| Vase ossuaire (VO) | Com B | pot | P-CS-6 |
| Bûcher (BU) | Com B-Mixte | pot | IND |

| Fait | US | Info. | Catégorie céramique | Réf. typo. | Forme | NR | NMI | Nmi- sép. | Usage |
|------|------|---------------|------------------------|---------------|-------|----|-----|--------------|-------|
| 1526 | | = SEP 1638 | Com B | IND | pot | 3 | 0 | 0 | VO |
| 1526 | 1527 | = SEP 1638 | Com B | P-CS-6 | pot | 32 | 1 | 1 | VO |
| 1526 | 1527 | = SEP 1638 | Com B-Mixte | IND | pot | 8 | 0 | 1 | BU |
| 1526 | 1642 | = SEP 1638 | Com B-Mixte | IND | pot | 12 | 0 | 0 | BU |
| 1526 | 1643 | = SEP 1638 | Com B | IND | IND | 2 | 0 | 0 | VO |

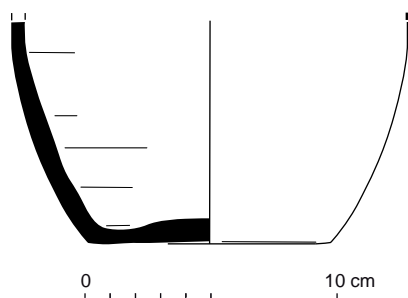

Fig. 104 Relevé du vase ossuaire Us 1527.
© R. Delage, P. Pihuit, E. Roy, Inrap

Vase ossuaire en céramique commune de mode B, tournée. Pâte noire bien cuite. Forme P-CS-6.

Autre céramique commune de mode B en techniques mixtes à pâte micacée.
Datation : Icd-IIa.

Sépulture SP1529 (Us 1530, Us 1655)

| Usage | Catégorie | Forme | Réf. typo |
|--------------------|-----------|----------|-----------|
| Vase ossuaire (VO) | Com B | jatte | P-CS-8 |
| Bûcher (BU) | Com A | cruche ? | IND |

| Fait | US | Info. | Catégorie céramique | Réf. typo. | Forme | NR | NMI | Nmi- sép. | Usage |
|------|------|-------|------------------------|---------------|--------|-----|-----|--------------|-------|
| 1529 | 1530 | | Com B | P-CS- 8 | jatte | 121 | 1 | 1 | VO |
| 1529 | 1655 | | Com A | IND | cruche | 3 | 0 | 1 | BU |

Vase ossuaire en céramique commune tournée. Pâte fine grise. Forme P-CS-8.

Fragments altérés par le feu d'un petit récipient en céramique commune de mode A présentant des similitudes avec le biberon de la sépulture 1609.

Datation : Icd-IIa.

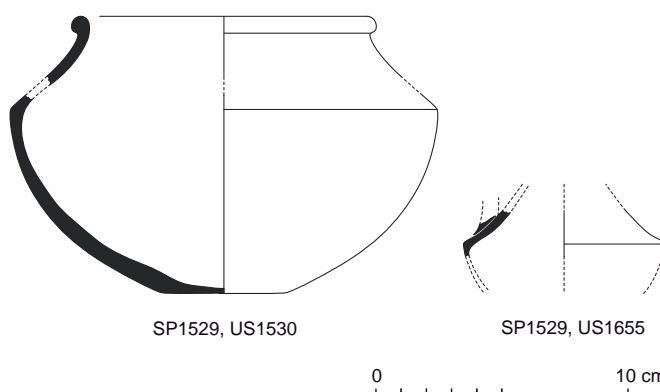

Fig. 105 Relevés du vase ossuaire Us 1530 et de la cruche mise au jour dans le comblement de la fosse (Us 1655). © R. Delage, P. Pihuit, E. Roy, Inrap

Sépulture SP1534 (Nettoyage, Us 1535, Us 1536)

| Usage | Catégorie | Forme | Réf. typo |
|--------------------|-----------|--------|-----------|
| Vase ossuaire (VO) | Com A | cruche | IND |
| Bûcher (BU) | Fine B-TN | IND | IND |

| Fait | US | Info. | Catégorie céramique | Réf. typo. | Forme | NR | NMI | Nmi- sép. | Usage |
|------|------|-----------|------------------------|---------------|--------|-----|-----|--------------|-------|
| 1534 | | Nettoyage | Com A | IND | cruche | 32 | 0 | 0 | VO |
| 1534 | 1535 | | Com A | IND | cruche | 220 | 1 | 1 | VO |
| 1534 | 1536 | | Com A | IND | cruche | 16 | 0 | 0 | VO |
| 1534 | 1536 | | Fine B-TN | IND | IND | 1 | 0 | 1 | BU |

Céramique commune de mode A : très nombreux fragments de cruche.

Céramique fine de mode B.

Datation : Ibcd.

Fossé FO1541

| Catégorie | NR | %NR | NMI |
|-----------|-----|-------|-----|
| Com B | 2 | 0.5% | 0 |
| Amphore | 423 | 99.5% | 2 |
| Total | 425 | 100% | 2 |

Importants lots de fragments d'amphore correspondant à 3 NMI de Tarraconaise (dont deux Pasc. 1), et une amphore régionale OCG.

Datation : Ibc.

Sépulture SP1547 (Us 1549)

| Usage | Catégorie | Forme | Réf. typo |
|-------------|-------------|-------|-----------|
| Bûcher (BU) | Com B-Mixte | IND | IND |

| Fait | US | Info. | Catégorie céramique | Réf. typo. | Forme | NR | NMI | Nmi- sép. | Usage |
|------|------|-----------|------------------------|---------------|-------|----|-----|--------------|-------|
| 1547 | 1549 | Nettoyage | Com B-Mixte | IND | IND | 5 | 0 | 1 | BU |

Sépulture sans vase ossuaire.

Céramique commune de mode B (techniques mixtes).

Datation : Ibcd.

Sépulture SP1554 (Us 1555, Us 1878)

| Usage | Catégorie | Forme | Réf. typo |
|--------------------|-----------|--------|-----------|
| Vase ossuaire (VO) | Com B | pot | P-CS-8 |
| Bûcher (BU) | Com A | cruche | IND |

| Fait | US | Info. | Catégorie céramique | Réf. typo. | Forme | NR | NMI | Nmi- sép. | Usage |
|------|------|-------|------------------------|---------------|--------|----|-----|--------------|-------|
| 1554 | 1555 | | Com B | P-CS-8 | pot | 4 | 0 | 0 | VO |
| 1554 | 1555 | | Com A | IND | cruche | 2 | 0 | 1 | BU |
| 1554 | 1878 | | Com B | P-CS-8 | pot | 11 | 1 | 1 | VO |

Vase ossuaire en céramique commune de mode B tournée. Pâte sandwichée rouge à cœur gris et surface grise. Forme P-CS-8.

Petits fragments de commune de mode A.

Datation : Icd-IIa.

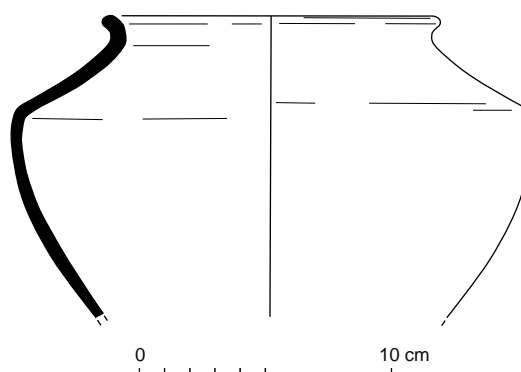

Fig. 106 Relevé du vase ossuaire Us 1878.
© R. Delage, P. Pihuit, E. Roy, Inrap

Sépulture SP1558 (Us 1559)

| Usage | Catégorie | Forme | Réf. typo |
|-------------|-----------------|---------|-----------|
| Bûcher (BU) | Amphore-Bétique | amphore | IND |
| Bûcher (BU) | Com A | cruche | IND |
| Bûcher (BU) | Com B | IND | IND |

| Fait | US | Info. | Catégorie céramique | Réf. typo. | Forme | NR | NMI | Nmi- sép. | Usage |
|------|------|-------|------------------------|---------------|---------|----|-----|--------------|-------|
| 1558 | 1559 | | Amphore- Bétique | IND | amphore | 1 | 0 | 1 | BU |
| 1558 | 1559 | | Com B | IND | IND | 1 | 0 | 1 | BU |
| 1558 | 1559 | | Com A | IND | cruche | 2 | 0 | 1 | BU |

Sépulture sans vase ossuaire.

Petits fragments de céramiques communes de mode A et de mode B, ainsi qu'un fragment de panse dont les caractéristiques techniques correspondent certainement à une amphore de Bétique de type Dr. 7/11.

Datation : Ibc.

Sépulture SP1560 (Nettoyage)

| Fait | US | Info. | Catégorie céramique | Réf. typo. | Forme | NR | NMI | Nmi- sép. | Usage |
|------|----|-----------|------------------------|---------------|--------|----|-----|--------------|-------|
| 1560 | | Nettoyage | COM IND | IND | cruche | 3 | 0 | 0 | IND |
| 1560 | | Nettoyage | COM MOD- Onctueuse | IND | IND | 1 | 1 | 0 | IND |

Sépulture sans vase ossuaire.

Céramique gallo-romaine (?), céramique onctueuse de la période moderne.

Datation : Indéterminée.

Mur MR1564

| Catégorie | NR | %NR | NMI |
|-----------|----|-------|-----|
| Fine B | 2 | 50.0% | 0 |
| Com A | 2 | 50.0% | 0 |
| Total | 4 | 100% | 0 |

Céramique fine de mode B (M125/126), céramique commune de mode A (dont un fragment engobé blanc).

Datation : lbc.

Fosse FS1566

| Catégorie | NR | %NR | NMI |
|-----------|----|-------|-----|
| Com A | 1 | 20.0% | 0 |
| Com B | 1 | 20.0% | 0 |
| Amphore | 1 | 20.0% | 0 |
| COM MED | 2 | 40.0% | 2 |
| Total | 5 | 100% | 2 |

Céramiques communes de mode A et de mode B, amphore de Bétique du I^{er} s.

Céramique onctueuse de la fin de la période médiévale : une pièce percée et grossièrement taillée et une autre plus régulière, presque circulaire, avec un percement légèrement excentré. Il s'agit dans les deux cas de fusaiole.

Datation : hétérogène.

Fossé FO1568 (Nettoyage, Us 1569)

| Catégorie | NR | %NR | NMI |
|-----------|-----|-------|-----|
| Com A | 8 | 3.6% | 0 |
| Com B | 101 | 45.3% | 3 |
| Amphore | 111 | 49.8% | 1 |
| COM MED | 3 | 1.3% | 0 |
| Total | 223 | 100% | 4 |

Céramiques communes de mode A et de mode B sans caractérisation de forme (notamment fond de pot en céramique commune de mode B et pot P-CS-13). Nombreux fragments d'amphore de Tarraconaise dont des bords et une anse de Dr. 2/4. Petit fragment d'une amphore italique. Fragments de céramique onctueuse de la fin de la période médiévale (intrusive ?).

Datation : Icd.

Fosse FS1574 (Us 1575, Us 1575/1824, Us 1827, Us 1841)

| Catégorie | NR | %NR | NMI |
|-----------|----|-------|-----|
| Fine B | 1 | 2.3% | 1 |
| Com A | 28 | 63.6% | 0 |
| Com B | 4 | 9.1% | 1 |
| Amphore | 1 | 2.3% | 1 |
| COM IND | 4 | 9.1% | 0 |
| COM MED | 6 | 13.6% | 0 |
| Total | 44 | 100% | 3 |

Quelques fragments de céramiques communes de mode A et de mode B (essentiellement en techniques mixtes), amphore de Tarraconaise et surtout fragments de céramique onctueuse de la fin de la période médiévale/déb. Moderne et vraisemblablement d'autres petits fragments contemporains.

Datation : hétérogène.

Sépulture SP1576 (Us 1577)

| Usage | Catégorie | Forme | Réf. typo |
|-------------|-----------|---------|-----------|
| Indéterminé | Com A | IND | IND |
| Indéterminé | Amphore | amphore | IND |

| Fait | US | Info. | Catégorie céramique | Réf. typo. | Forme | NR | NMI | Nmi-sép. | Usage |
|------|------|-------|----------------------|------------|---------|----|-----|----------|-------|
| 1576 | 1577 | | Amphore-Tarraconaise | IND | amphore | 9 | 1 | 1 | AC |
| 1576 | 1577 | | Com A | IND | IND | 1 | 0 | 1 | AC |

Inhumation.

Lot de fragments d'amphore de Tarraconaise dont une anse.

Petit fragment de commune de mode A.

Datation : Ibcd.

Fosse FS1578

| Catégorie | NR | NMI |
|-----------|----|-----|
| COM CONT | 2 | 1 |

Céramique contemporaine.

Datation : période contemporaine

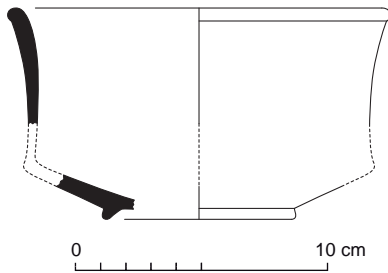

Fig. 107 Relevé de la coupe M.96 mise au jour dans le comblement de la fosse (Us 1581).

© R. Delage, P. Pihuit, E. Roy, Inrap

Sépulture SP1580 (Us 1581)

| Usage | Catégorie | | Forme | Réf. typo | | | | | |
|-------------|-----------|-------|---------------------|------------|-------|----|-----|----------|-------|
| Bûcher (BU) | Fine B | | Coupe | M96 | | | | | |
| Fait | US | Info. | Catégorie céramique | Réf. typo. | Forme | NR | NMI | Nmi-sép. | Usage |
| 1580 | 1581 | | Fine B-TN | M96 | coupe | 4 | 1 | 1 | BU |

Sépulture sans vase ossuaire.

Céramique fine de mode B (M96) réoxydée.

Datation : Ibc.

Fosse FS1586

| Catégorie | NR | NMI |
|-----------|----|-----|
| COM MED | 1 | 0 |

Petit fragment de céramique médiévale.

Datation : période médiévale

Sépulture SP1588 (Nettoyage, Us 1589)

| Usage | Catégorie | | Forme | Réf. typo | | | | | |
|--------------------|-----------|-----------|---------------------|------------|--------|----|-----|----------|-------|
| Vase ossuaire (VO) | Com A | | cruche | IND | | | | | |
| Fait | US | Info. | Catégorie céramique | Réf. typo. | Forme | NR | NMI | Nmi-sép. | Usage |
| 1588 | | Nettoyage | COM PROTO-Tène | IND | pot | 1 | 1 | 0 | IND |
| 1588 | | Nettoyage | COM IND | IND | IND | 1 | 0 | 0 | IND |
| 1588 | 1589 | | Com A | IND | cruche | 66 | 1 | 1 | VO |

Vase ossuaire en céramique commune de mode A, certainement enfumée en raison d'une surface sombre non uniforme (plus qu'une commune de mode B en pâte orange, en raison des stries de tournages internes très espacées et de la paroi très peu épaisse).

Présence d'un bord de vase de la Tène finale.

Datation : Ibc.

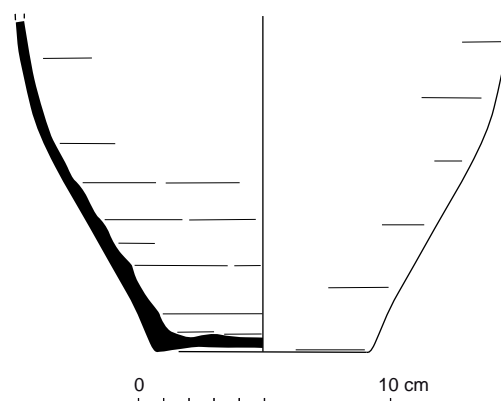

Fig. 108 Relevé du vase ossuaire Us 1589.

© R. Delage, P. Pihuit, E. Roy, Inrap

Sépulture SP1591 (Us 1884)

| Usage | | Catégorie | | Forme | | Réf. typo | | | |
|--------------|------|-----------|------------------------|---------------|-------|-----------|-----|--------------|-------|
| Accomp. Sép. | | Com A | | pot | | P-CC-4a | | | |
| Fait | US | Info. | Catégorie céramique | Réf. typo. | Forme | NR | NMI | Nmi- sép. | Usage |
| 1591 | 1884 | | Com A | P-CC-4a | pot | 1 | 1 | 1 | AC |

Inhumation.

Vase d'accompagnement : petit pot en céramique commune de mode A, pâte rouge, de forme P-CC-4a.

Datation : lbc.



Fig. 109 Vase Us 1884 déposé au sein de la sépulture. © N. Ménez, Inrap

Sépulture SP1609 (Nettoyage, Us 1610, Us 1611, Us 1664, Us 1665)

| Usage | | Catégorie | | Forme | | Réf. typo | | | |
|--------------------|------|----------------|------------------------|------------|-----------|-----------|-----|--------------|-------|
| Vase ossuaire (VO) | | Fine B-Beuvray | | gobelet | | M151 | | | |
| Bücher (BU) | | Com A | | biberon | | Bi-CC-2 | | | |
| Bücher (BU) | | Com A | | coupelle | | BJ-CC-1 | | | |
| Bücher (BU) | | Com A | | cruche | | IND | | | |
| Fait | US | Info. | Catégorie céramique | Réf. typo. | Forme | NR | NMI | Nmi- sép. | Usage |
| 1609 | | Nettoyage | Fine B-Beuvray | IND | bouteille | 24 | 0 | 0 | VO |
| 1609 | | Nettoyage | Com A | IND | cruche | 15 | 1 | 1 | BU |
| 1609 | 1610 | | Fine B-Beuvray | M151 | gobelet | 62 | 1 | 1 | VO |
| 1609 | 1611 | | Fine B-Beuvray | IND | coupe | 3 | 0 | 0 | VO |
| 1609 | 1611 | | Com A | IND | IND | 1 | 0 | 0 | BU |
| 1609 | 1664 | | Com A | Bi-CC-2 | biberon | 18 | 1 | 1 | BU |
| 1609 | 1665 | iso1 | Com A | BJ-CC-1 | coupelle | 1 | 1 | 1 | BU |
| 1609 | 1665 | iso2 | Com A | IND | cruche | 9 | 1 | 0 | BU |

Le vase ossuaire correspond à une céramique fine de mode B de type Beuvray, forme M151.

En accompagnement se trouve un biberon Bi-CC-2 en commune de mode A, vraisemblablement engobé blanc à l'origine, mal conservé, non altéré par le feu (mais tout de même exposé à la chaleur, fumée ?).

Il en va de même des autres céramiques communes de mode A associées dont les caractéristiques techniques sont également altérées mais pas par un contact direct avec le feu. Sont attestées une vaisselle miniature de type BJ-CC-1 et le fond d'une petite cruche.

Datation : Ib.

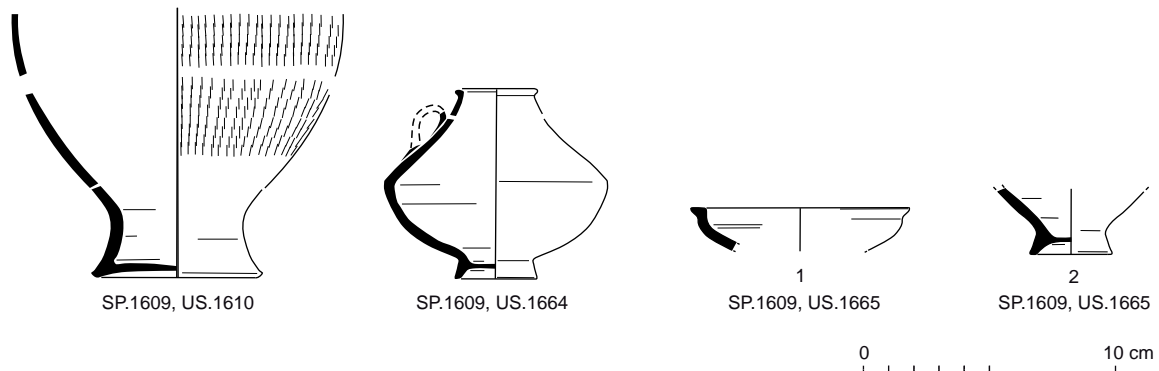

Fig. 110 Relevés du vase ossuaire Us 1610 et de ses trois vases d'accompagnement (Us 1664, Us 1665-Iso 1 et Us 1665-Iso 2).
© R. Delage, P. Pihuit, E. Roy, Inrap

Fosse FS1612

| Catégorie | NR | NMI |
|-----------|----|-----|
| COM MED | 1 | 0 |

Céramique onctueuse de la période médiévale.

Datation : période médiévale

Fosse FS1614 (Us 1615)

| Catégorie | NR | NMI |
|-----------|----|-----|
| COM IND | 1 | 0 |
| COM MED | 1 | 0 |
| Total | 2 | 0 |

Céramique onctueuse de la période médiévale.

Datation : période médiévale

Sépulture SP1651 (Nettoyage, Us 1652, Us 1653, Us 1679, Us 1680, Us 1681, Us 1685, Us 1695).

| Usage | Catégorie | Forme | Réf. typo |
|--------------------|------------------|--------|-----------|
| Vase ossuaire (VO) | Com A | cruche | C-CC-39a |
| Bûcher (BU) | Com B-Mixte | pot | IND |
| Bûcher (BU) | Com A | IND | IND |
| Bûcher (BU) | Com A-eng. blanc | cruche | IND |
| Bûcher (BU) | Com A-eng. rouge | cruche | IND |

| Usage | | Catégorie | | Forme | | Réf. typo | |
|-------------|--|-----------------|--|----------|--|-----------|--|
| Bûcher (BU) | | Com B-Mixte | | pot | | IND | |
| Bûcher (BU) | | Sigillée-SG-IND | | assiette | | Ve. A2 | |

| Fait | US | Info. | Catégorie céramique | Réf. typo. | Forme | NR | NMI | Nmi- sép. | Usage |
|------|------|-----------|------------------------|------------|----------|-----|-----|--------------|-------|
| 1651 | | Nettoyage | Com A-eng. blanc | IND | cruche | 11 | 1 | 0 | BU |
| 1651 | | Nettoyage | Com A | IND | cruche | 3 | 0 | 0 | BU |
| 1651 | | Nettoyage | Com A-eng. rouge | IND | cruche | 1 | 0 | 0 | BU |
| 1651 | 1652 | | Com A | C-CC-39a | cruche | 176 | 1 | 1 | VO |
| 1651 | 1652 | | Com B-Mixte | IND | pot | 1 | 0 | 1 | BU |
| 1651 | 1652 | | Com A | IND | cruche | 1 | 0 | 0 | BU |
| 1651 | 1653 | | Com A-eng. blanc | IND | cruche | 6 | 0 | 0 | BU |
| 1651 | 1653 | | Com A-eng. blanc | IND | cruche | 5 | 1 | 1 | BU |
| 1651 | 1653 | | Com A | IND | IND | 2 | 1 | 1 | BU |
| 1651 | 1653 | | Sigillée-SG- IND | Ve. A2 | assiette | 1 | 1 | 1 | BU |
| 1651 | 1653 | | Com B-Mixte | IND | IND | 1 | 1 | 0 | BU |
| 1651 | 1679 | | Com A | IND | cruche | 41 | 0 | 0 | BU |
| 1651 | 1679 | | Com A | IND | cruche | 9 | 0 | 0 | BU |
| 1651 | 1680 | | Com A | IND | cruche | 12 | 1 | 0 | BU |
| 1651 | 1681 | | Com A-eng. rouge | IND | cruche | 5 | 1 | 1 | BU |
| 1651 | 1681 | | Com B-Mixte | IND | pot | 7 | 1 | 1 | BU |
| 1651 | 1685 | | Com A | IND | cruche | 3 | 0 | 0 | BU |
| 1651 | 1695 | | Com B-Mixte | IND | pot | 1 | 1 | 0 | BU |

Vase ossuaire : grande cruche en pâte beige de forme C-CC-39a. Par moins de 176 NR compose cet individu qui ne comporte aucune trace d'altération par le feu (Us1652). Ce vase, vraisemblablement complet ou presque à servir de contenant après que le fond ait été percé et que le vase ait été placé à l'envers.

Les Us de nettoyage et de comblement de la fosse (1653, 1680, 1681, 1685, 1695) conservent les fragments brûlés de sigillée du Sud de la Gaule (assiette Ve. A2) et de cruches en céramique commune de mode A (au moins trois récipients dont deux petits engobés rouge et blanc. Ils ont été altérés par le feu) et de deux individus de céramique commune de mode B de techniques mixte.

Cette sépulture est ainsi une des plus riches en terme de céramique. Sigillée et petites cruches en commune de mode A sont issues de la phase du rituel funéraire ; la grande cruche en commune de mode A a servi de vase ossuaire.

Datation : Id.

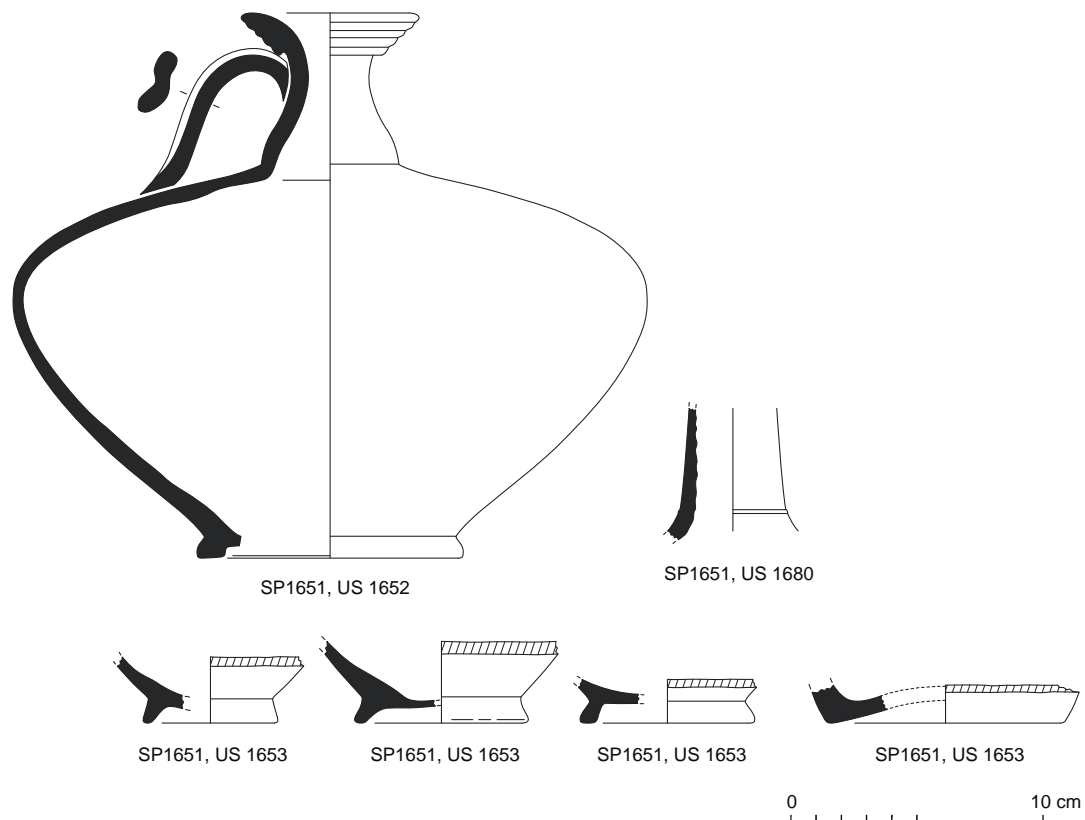

Fig. 111 Relevés du vase ossuaire Us 1652, du col de cruche (Us 1680) et des céramiques mises au jour dans le comblement de la fosse (Us 1653). © R. Delage, P. Pihuit, E. Roy, Inrap

Sépulture SP1661 (Us 1662, Us 1663)

| Usage | Catégorie | Forme | Réf. typo |
|-------------|-------------|--------|-----------|
| Bûcher (BU) | Com B-Mixte | pot | P-CNT-11 |
| Bûcher (BU) | Com A | Cruche | IND |

| Fait | US | Info. | Catégorie céramique | Réf. typo. | Forme | NR | NMI | Nmi-sép. | Usage |
|------|------|-------|---------------------|------------|--------|----|-----|----------|-------|
| 1661 | 1662 | | Com B-Mixte | P-CNT-11 | pot | 38 | 2 | 1 | BU |
| 1661 | 1663 | | Com B-Mixte | IND | IND | 3 | 0 | 0 | BU |
| 1661 | 1663 | | Com A | IND | cruche | 1 | 0 | 0 | BU |

Vase ossuaire en céramique commune de mode B, techniques mixtes. Pâte de couleur hétérogène de rouge à noir, très micacée. Forme P-CNT-11.

Datation : Ibcd.

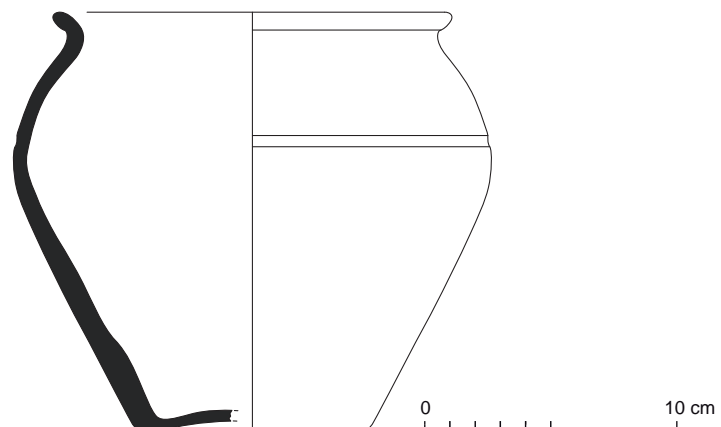

Fig. 112 Relevé du vase ossuaire Us 1662. © R. Delage, P. Pihuit, E. Roy, Inrap

Sépulture SP1674 (Us 1675, Us 1676)

| Fait | US | Info. | Catégorie céramique | Réf. typo. | Forme | NR | NMI | Nmi- sép. | Usage |
|------|------|-------|------------------------|---------------|-------|----|-----|--------------|-------|
| 1674 | 1675 | | Com B | IND | pot | 17 | 0 | 1 | VO |
| 1674 | 1676 | | COM IND- GR? | IND | IND | 1 | 0 | 0 | IND |

Fragments de céramique commune de mode B tournée en pâte blanchâtre à surface grise.

Autre petit fragment indéterminé.

Datation : Ibcd-IIa.

Sépulture SP1691 (Us 1692)

| Usage | Catégorie | Forme | Réf. typo |
|--------------------|-----------|-------|-----------|
| Vase ossuaire (VO) | Com B | pot | P-CS-12 |

| Fait | US | Info. | Catégorie céramique | Réf. typo. | Forme | NR | NMI | Nmi- sép. | Usage |
|------|------|-------|------------------------|---------------|-------|----|-----|--------------|-------|
| 1691 | 1692 | | Com B | P-CS- 12 | pot | 81 | 1 | 1 | VO |

Vase ossuaire en céramique commune de mode B, tournée. Pâte grise à noire. Forme P-CS-12.

Datation : Ibcd.

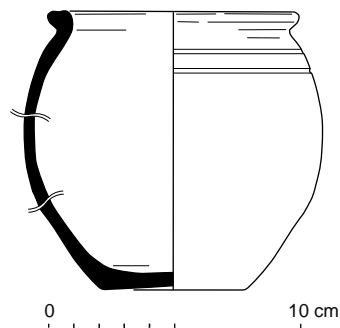

Fig. 113 Relevé du vase ossuaire Us 1692.

© R. Delage, P. Pihuit, E. Roy, Inrap

Fosse FS1713

| Catégorie | NR | NMI |
|-----------|----|-----|
| Amphore | 11 | 0 |

Fragments d'amphore régionale (?) apparentés à ceux de Us1383, Us1391 et Us1396.

Datation : Ibcd.

Sépulture SP1723 (Us 1724, Us 1725)

| Usage | Catégorie | Forme | Réf. typo |
|--------------------|------------------|--------|-----------|
| Vase ossuaire (VO) | Com B | pot | P-CS-2 |
| Bûcher (BU) | Com A | cruche | IND |
| Bûcher (BU) | Com A-eng. blanc | cruche | IND |

| Fait | US | Info. | Catégorie céramique | Réf. typo. | Forme | NR | NMI | Nmi- sép. | Usage |
|------|------|-------|------------------------|------------|--------|----|-----|--------------|-------|
| 1723 | 1724 | | Com B | P-CS-2 | pot | 13 | 0 | 1 | VO |
| 1723 | 1725 | | Com A-eng. blanc | IND | cruche | 4 | 0 | 1 | BU |
| 1723 | 1725 | | Com A | IND | cruche | 1 | 0 | 0 | BU |
| 1723 | 1725 | | Com A | IND | cruche | 6 | 0 | 1 | BU |
| 1723 | 1725 | | COM IND-GR | IND | IND | 28 | 0 | 0 | IND |

Le vase ossuaire est en céramique commune de mode B, tournée (Us1724), complet. Pâte fine grise de forme P-CS-2.

Attestation d'autres fragments de cruches (vraisemblablement deux individus dont un engobé blanc), brûlées.

Datation : Icd-IIa.

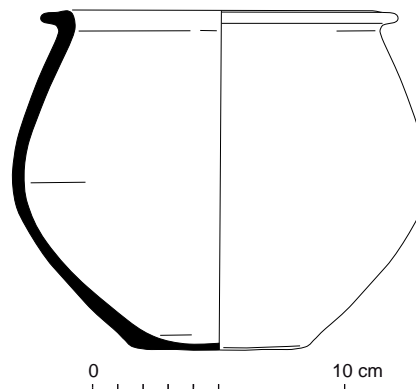

Fig. 114 Relevé du vase ossuaire Us 1724.

© R. Delage, P. Pihuit, E. Roy, Inrap

Fosse FS1727 (Us 1728, Us 1733)

| Catégorie | NR | %NR | NMI |
|-----------|----|-------|-----|
| Com B | 9 | 37.5% | 1 |
| Amphore | 14 | 58.3% | 1 |
| COM IND | 1 | 4.2% | 0 |
| Total | 24 | 100% | 2 |

Céramique commune de mode B (P-CS-13). Amphore Pasc. 1 de Tarraconaise.

Datation : Ibcd.

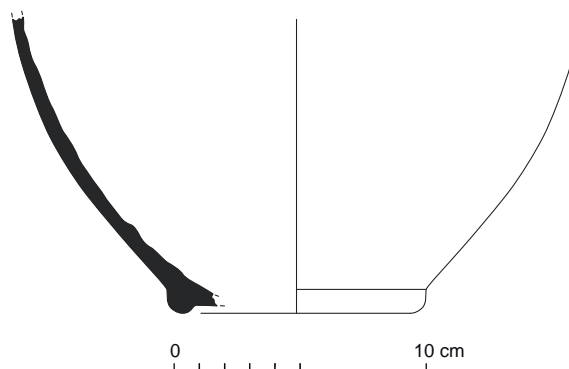

Fig. 115 Relevé du vase ossuaire Us 1089.
© R. Delage, P. Pihuit, E. Roy, Inrap

Sépulture SP1752 (Us 1089, Us 1753)

| Usage | Catégorie | Forme | Réf. typo |
|--------------------|-----------|--------|-----------|
| Vase ossuaire (VO) | Com A | cruche | IND |

| Fait | US | Info. | Catégorie céramique | Réf. typo. | Forme | NR | NMI | Nmi- sép. | Usage |
|------|------|-------|------------------------|---------------|--------|----|-----|--------------|-------|
| 1752 | 1089 | | Com A | IND | cruche | 66 | 1 | 1 | VO |
| 1752 | 1753 | | Com A | IND | cruche | 4 | 0 | 0 | VO |

Vase ossuaire représenté par une céramique commune de mode A : fond d'une grande cruche en pâte orangée, très peu dégraissée.

Datation : Ibcd.

Sépulture SP1755 (Us 1741, Us 1743, Us 1746, Us 1756)

| Usage | Catégorie | Forme | Réf. typo |
|--------------------|------------------|--------|-----------|
| Vase ossuaire (VO) | Com A | cruche | IND |
| Accomp. sép. (AC) | Com A | cruche | C-CC-2b |
| Bûcher (BU) | Com A-eng. blanc | cruche | CoA198 |

| Fait | US | Info. | Catégorie céramique | Réf. typo. | Forme | NR | NMI | Nmi- sép. | Usage |
|------|------|-------|------------------------|------------|--------|----|-----|--------------|-------|
| 1755 | 1741 | | Com A-eng. blanc | CoA198 | cruche | 1 | 1 | 1 | BU |
| 1755 | 1742 | | Com A-eng. blanc | IND | cruche | 9 | 1 | 0 | BU |
| 1755 | 1743 | | Com A | IND | cruche | 38 | 1 | 1 | VO |
| 1755 | 1756 | | Com A | C-CC-2b | cruche | 1 | 1 | 1 | AC |
| 1755 | 1744 | | Com A-eng. blanc | IND | cruche | 1 | 0 | 0 | BU |
| 1755 | 1745 | | Com A-eng. blanc | IND | cruche | 1 | 0 | 0 | BU |
| 1755 | 1746 | | Com A-eng. blanc | IND | cruche | 5 | 0 | 0 | BU |

| Fait | US | Info. | Catégorie céramique | Réf. typo. | Forme | NR | NMI | Nmi- sép. | Usage |
|------|------|-------|------------------------|------------|--------|----|-----|--------------|-------|
| 1755 | 1746 | | Com A-eng. blanc | IND | cruche | 12 | 0 | 0 | BU |
| 1755 | 1746 | | Com A | IND | IND | 11 | 0 | 0 | BU |
| 1755 | 1746 | | COM IND | IND | IND | 1 | 0 | 0 | IND |

Vase ossuaire correspondant à une cruche en céramique commune de mode A (pâte beige).

Forme complète de petite cruche C-CC-2b.

Parmi les autres résidus se trouvent des fragments d'une cruche à engobe blanc largement altérée par les flammes ; la forme correspond au type CoA198.

Datation : Icd.

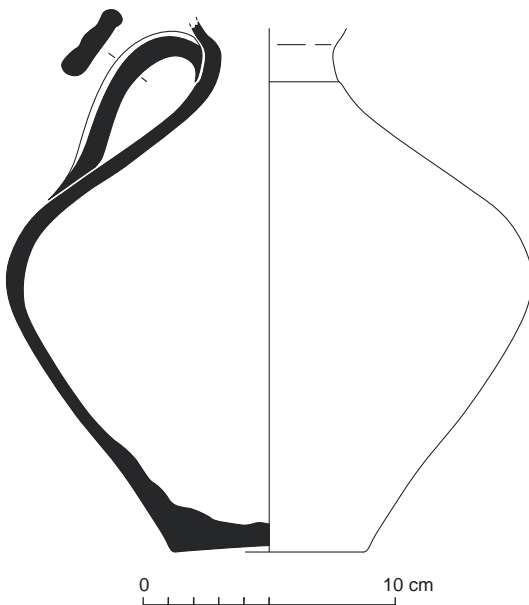

Fig. 116 Relevé du vase ossuaire Us 1743.
© R. Delage, P. Pihuit, E. Roy, Inrap



Fig. 117 Vase d'accompagnement Us 1756.
© N. Ménez, Inrap

Sépulture SP1767 (Us 1856, Us 1879)

| Usage | Catégorie | Forme | Réf. typo |
|-------------|----------------------|---------|-----------|
| Bûcher (BU) | Amphore-Tarraconaise | amphore | IND |
| Bûcher (BU) | Com B-Mixte | IND | IND |
| Bûcher (BU) | Fine B-TN | coupe | M96 |

| Fait | US | Info. | Catégorie céramique | Réf. typo. | Forme | NR | NMI | Nmi- sép. | Usage |
|------|------|-------|--------------------------|---------------|---------|----|-----|--------------|-------|
| 1767 | 1856 | | Com B-Mixte | IND | IND | 1 | 0 | 1 | BU |
| 1767 | 1879 | | Amphore- Tarraconaise | IND | amphore | 26 | 1 | 1 | BU |
| 1767 | 1879 | | Fine B-TN | M96 | coupe | 1 | 1 | 1 | BU |

Sépulture sans vase ossuaire.

Céramique fine de mode B de forme M96, réoxydée ; amphore de Tarraconaise ; nodules de céramique commune de mode B en techniques mixtes.

Datation : Ibc.

Sépulture SP1774 (Us 1775, Us 1776)

| Usage | Catégorie | Forme | Réf. typo |
|--------------------|-----------|-------|-----------|
| Vase ossuaire (VO) | Com B | pot | P-CS-13 |
| Bûcher (BU) | Fine B | IND | IND |

| Fait | US | Info. | Catégorie céramique | Réf. typo. | Forme | NR | NMI | Nmi-sép. | Usage |
|------|------|-------|------------------------|------------|-------|-----|-----|----------|-------|
| 1774 | 1775 | | Com B | P-CS-13 | pot | 157 | 1 | 1 | VO |
| 1774 | 1775 | | Com B | IND | IND | 4 | 0 | 0 | VO |
| 1774 | 1775 | | Fine B | IND | IND | 2 | 1 | 1 | BU |
| 1774 | 1776 | | Com B | IND | IND | 7 | 0 | 0 | VO |
| 1774 | 1776 | | COM IND | IND | IND | 2 | 1 | 0 | IND |

Vase ossuaire en céramique commune de mode B, tournée. Pâte blanchâtre, forme P-CS-13.

Fragments de céramique fine de mode B.

Datation : Icd.

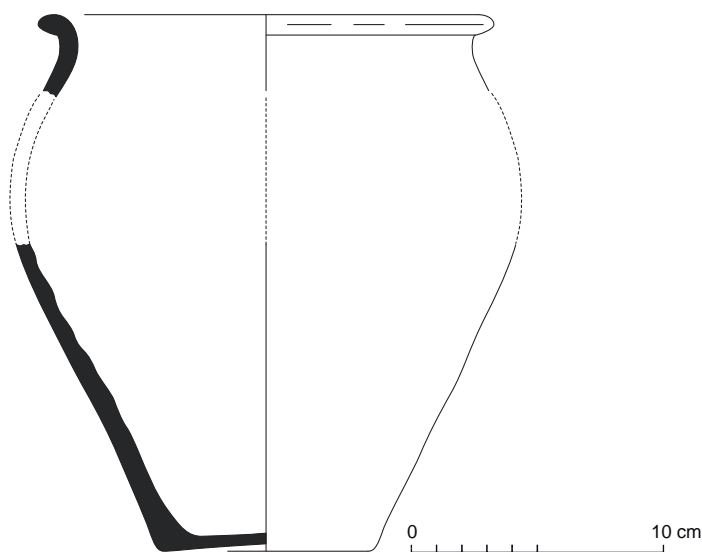

Fig. 118 Relevé du vase ossuaire Us 1775.

© R. Delage, P. Pihuit, E. Roy, Inrap

Sépulture SP1800 (Us 1801, Us 1802 et Us 1803)

| Usage | Catégorie | Forme | Réf. typo |
|--------------------|------------------|--------|-----------|
| Vase ossuaire (VO) | Com B | pot | P-CS-13 |
| Bûcher (BU) | Com A | cruche | IND |
| Bûcher (BU) | Com A | pot | IND |
| Bûcher (BU) | Com A-eng. blanc | cruche | IND |

| Fait | US | Info. | Catégorie céramique | Réf. typo. | Forme | NR | NMI | Nmi-sép. | Usage |
|------|------|-------|------------------------|------------|--------|----|-----|----------|-------|
| 1800 | 1801 | | Com A-eng. blanc | IND | cruche | 2 | 0 | 0 | BU |

| Fait | US | Info. | Catégorie céramique | Réf. typo. | Forme | NR | NMI | Nmi- sép. | Usage |
|------|------|-------|------------------------|---------------|--------|----|-----|--------------|-------|
| 1800 | 1801 | | Com A | IND | cruche | 4 | 0 | 0 | BU |
| 1800 | 1801 | | Com A | IND | pot | 2 | 1 | 1 | BU |
| 1800 | 1801 | | COM IND- GR | IND | IND | 1 | 0 | 0 | IND |
| 1800 | 1802 | | Com B | IND | pot | 4 | 1 | 1 | VO |
| 1800 | 1803 | | Com A | IND | cruche | 12 | 1 | 1 | BU |
| 1800 | 1803 | | Com A-eng. blanc | IND | cruche | 3 | 1 | 1 | BU |

Vase ossuaire en céramique commune de mode B, tournée. Pâte grise fine. Céramique commune de mode A (fond massif d'une grande cruche en pâte rouge à cœur noir, fond d'un petit pot en pâte rouge et fond d'une petite cruche sur piédestal à engobe blanc).

Fragments d'une figurine en terre blanche de l'Allier (sans caractérisation de forme).

Datation : Icd.

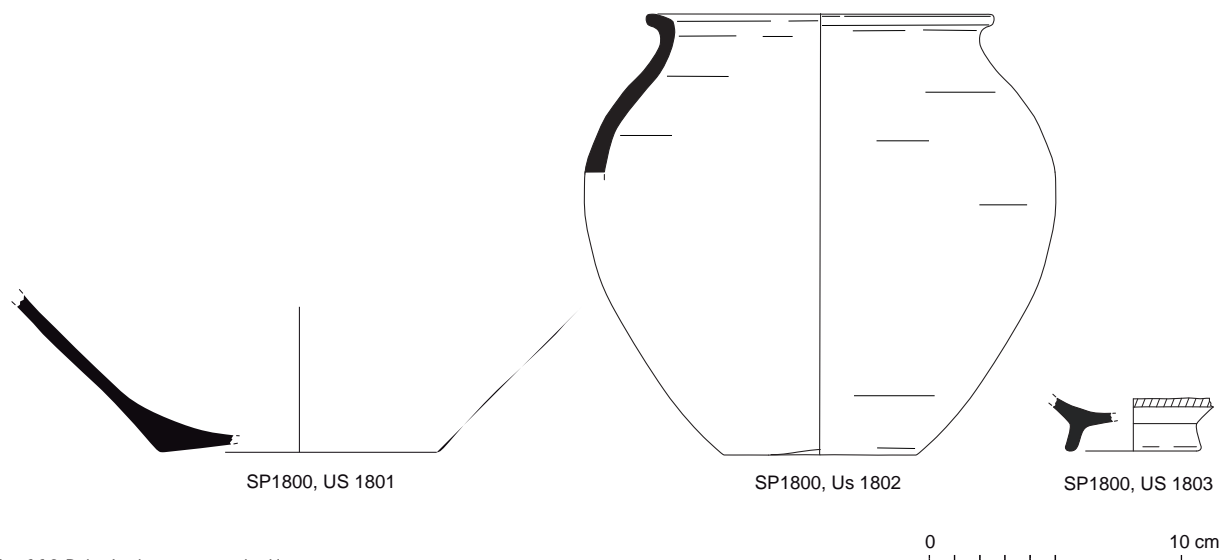

Fig. 119 Relevés du vase ossuaire Us 1802, du fond de céramique faisant office de couvercle (Us 1803) et d'un fond de cruche découvert dans le comblement de la fosse (Us 1801). © R. Delage, P. Pihuit, E. Roy, Inrap

Sépulture SP1805 (Us 1806, Us 1821)

| Usage | Catégorie | Forme | Réf. typo |
|--------------------|-----------|-------|-----------|
| Vase ossuaire (VO) | Com B | pot | P-CS-56 |

| Fait | US | Info. | Catégorie céramique | Réf. typo. | Forme | NR | NMI | Nmi- sép. | Usage |
|------|------|-------|------------------------|---------------|-------|----|-----|--------------|-------|
| 1805 | 1806 | | Com B | IND | IND | 2 | 1 | 0 | VO |
| 1805 | 1821 | | Com B | P-CS- 56 | pot | 6 | 1 | 1 | VO |

Céramique commune de mode B, tournée. Pâte grise dégraissée, bien cuite. Forme P-CS-56. Bien que la forme soit tournée, le vase est irrégulier et penche d'un côté.

Datation : Icd.

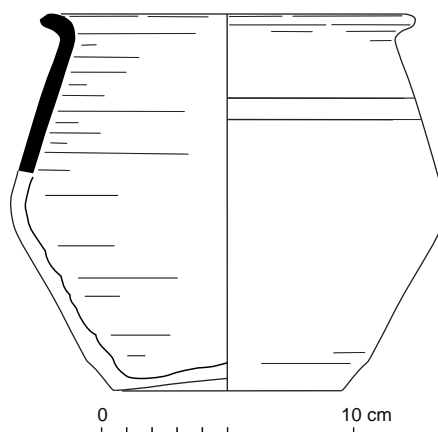

Fig. 120 Relevé du vase ossuaire Us 1821.

© R. Delage, P. Pihuit, E. Roy, Inrap

Sépulture SP1811 (Nettoyage, Us 1812, Us 1813)

| Usage | Catégorie | Forme | Réf. typo |
|--------------------|-----------|-------|-----------|
| Vase ossuaire (VO) | Com B | pot | P-CS-8 |
| Bûcher (BU) | Com A | IND | IND |

| Fait | US | Info. | Catégorie céramique | Réf. typo. | Forme | NR | NMI | Nmi- sép. | Usage |
|------|------|-----------|------------------------|---------------|-------|----|-----|--------------|-------|
| 1811 | | nettoyage | Com B | P-CS-8 | pot | 21 | 0 | 0 | VO |
| 1811 | 1812 | | Com B | P-CS-8 | pot | 22 | 0 | 1 | VO |
| 1811 | 1813 | | Com B | IND | IND | 3 | 0 | 0 | VO |
| 1811 | 1813 | | Com A | IND | IND | 1 | 0 | 1 | BU |

Vase ossuaire en céramique commune de mode B, tournée. Pâte fine, sombre. Partie externe lissée, notamment au niveau de la carène. Forme vraisemblablement P-CS-8.

Petit fragment de céramique commune de mode A.

Datation : Icd-IIa.

Fosse FS1814

| Catégorie | NR | %NR | NMI |
|-----------|----|-------|-----|
| Sigillée | 2 | 50.0% | 1 |
| Com B | 1 | 25.0% | 0 |
| COM MED | 1 | 25.0% | 0 |
| Total | 4 | 100% | 1 |

Céramique sigillée de Millau-La Graufesenque (Drag. 30 des années 50/70 et Drag. 37 de la fin du I^{er} s. et des premières décennies du II^e s.). Céramique commune de mode B.

Petit fragment de céramique onctueuse de la période médiévale.

Datation : hétérogène.

Fossé FO1848

| Catégorie | NR | NMI |
|-----------|----|-----|
| COM MED | 1 | 0 |

Fragment de pichet en pâte blanche et gouttes de glaçure.
Datation : période médiévale.

Fosse FS1866

| Catégorie | NR | %NR | NMI |
|-----------|----|-------|-----|
| Com B | 2 | 2.5% | 1 |
| Amphore | 1 | 1.2% | 1 |
| COM MED | 78 | 96.3% | 4 |
| Total | 81 | 100% | 6 |

Quelques fragments résiduels gallo-romains.
 Lot de céramique onctueuse de la période médiévale dont plusieurs marmite Quimp. 3D et une marmite 3E.
Datation : XIV^e s.

Fossé FO1869 (Us 1870)

| Catégorie | NR | NMI |
|-----------|----|-----|
| COM MED | 3 | 1 |

Céramique onctueuse de forme Quimp. 7 (attestée du XI^e s. au XV^e s.).
Datation : période médiévale.

Sépulture SP1871 (Nettoyage, Us 1873, Us 1872)

| Usage | Catégorie | Forme | Réf. typo |
|--------------------|----------------------|-----------|-----------|
| Vase ossuaire (VO) | Fine B-TN | bouteille | M150a |
| Bûcher (BU) | Amphore-Tarraconaise | amphore | IND |
| Bûcher (BU) | Amphore-Tarraconaise | amphore | IND |
| Bûcher (BU) | Com A | IND | IND |
| Bûcher (BU) | Com B | IND | P-CS-13 |

| Fait | US | Info. | Catégorie céramique | Réf. typo. | Forme | NR | NMI | Nmi-sép. | Usage |
|------|------|-----------|----------------------|------------|-----------|----|-----|----------|-------|
| 1871 | | Nettoyage | Fine B-TN | IND | bouteille | 1 | 0 | 0 | VO |
| 1871 | | Nettoyage | Com B | P-CS-13 | IND | 1 | 0 | 1 | BU |
| 1871 | 1872 | | Fine B-TN | M150a | bouteille | 52 | 1 | 1 | VO |
| 1871 | 1873 | | Amphore-Tarraconaise | IND | amphore | 5 | 0 | 2 | BU |
| 1871 | 1873 | | Com A | IND | IND | 4 | 0 | 1 | BU |

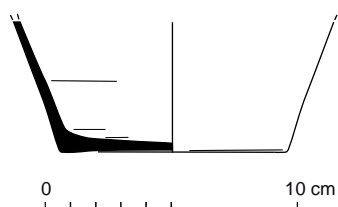

Fig. 121 Relevé du vase ossuaire Us 1872.
© R. Delage, P. Pihuit, E. Roy, Inrap

Le vase ossuaire correspondant à une céramique fine de mode B, vraisemblablement une bouteille de forme M150a même si toute la partie haute est absente.

Des petits fragments de céramiques communes de mode A et de mode B (P-CS-13) et fragments d'amphore de Tarraconaise sont également attestés.

Datation : Ibc.

Fosse FS1874

| Catégorie | NR | NMI |
|-----------|----|-----|
| COM MED | 2 | 1 |

Céramique onctueuse de la période médiévale.

Datation : période médiévale.

Fossé FO1876

| Catégorie | NR | NMI |
|-----------|----|-----|
| COM IND | 1 | 0 |
| COM MED | 1 | 0 |
| Total | 2 | 0 |

Céramique onctueuse de la période médiévale.

Datation : période médiévale.

Sépulture SP1885 (Us 1886, Us 1887)

| Usage | Catégorie | Forme | Réf. typo |
|--------------------|-------------|-------|-----------|
| Vase ossuaire (VO) | Com B | pot | P-CS-6 |
| Bûcher (BU) | Com B-Mixte | pot | IND |

| Fait | US | Info. | Catégorie céramique | Réf. typo. | Forme | NR | NMI | Nmi-sép. | Usage |
|------|------|-------|---------------------|------------|-------|----|-----|----------|-------|
| 1885 | 1886 | | Com B | P-CS-6 | pot | 19 | 1 | 1 | VO |
| 1885 | 1887 | | Com B-Mixte | IND | pot | 1 | 0 | 1 | BU |

Vase ossuaire en céramique commune de mode B, tournée. Pâte gris-blanc peu cuite, partie basse déformée. Forme P-CS-6.

Petit fragment de céramique commune de mode B en techniques mixtes.

Datation : Icd-IIa.

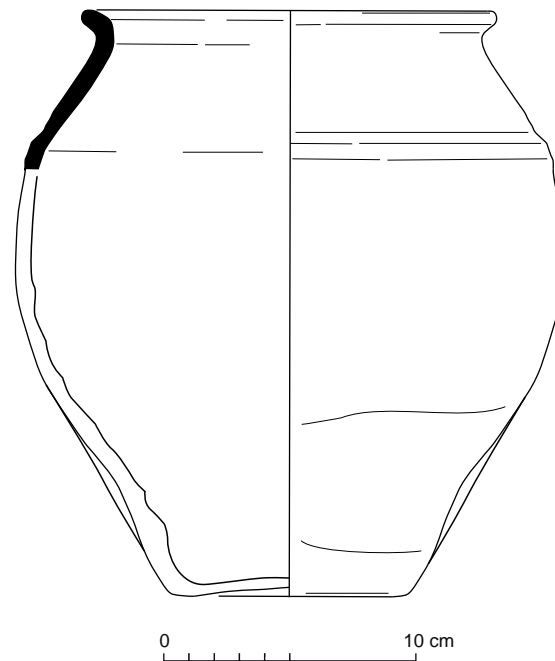

Fig. 122 Relevé du vase ossuaire Us 1886.

© R. Delage, P. Pihuit, E. Roy, Inrap

Sépulture SP1895 (Us 1896)

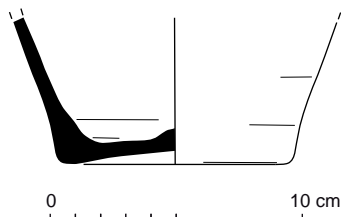

Fig. 123 Relevé du vase ossuaire Us 1896.

© R. Delage, P. Pihuit, E. Roy, Inrap

| Usage | Catégorie | Forme | Réf. typo |
|--------------------|-------------|-------|-----------|
| Vase ossuaire (VO) | Com B-Mixte | pot | P-CNT-11 |

| Fait | US | Info. | Catégorie céramique | Réf. typo. | Forme | NR | NMI | Nmi- sép. | Usage |
|------|------|-------|------------------------|------------|-------|----|-----|--------------|-------|
| 1895 | 1896 | | Com B-Mixte | P-CNT-11 | pot | 21 | 1 | 1 | VO |

Vase ossuaire en céramique commune de mode B, techniques mixtes. Pâte grise, micacée, peu cuite. Forme P-CNT-11.

Datation : Ibcd.

Sépulture SP1899 (Us 1900)

| Usage | Catégorie | Forme | Réf. typo |
|-------------|-------------|-------|-----------|
| Indéterminé | Com B-Mixte | pot | P-CNT-11 |
| Bûcher (BU) | Com B-Mixte | IND | IND |
| Bûcher (BU) | Com B-Mixte | IND | IND |

| Fait | US | Info. | Catégorie céramique | Réf. typo. | Forme | NR | NMI | Nmi- sép. | Usage |
|------|------|---------|------------------------|------------|-------|----|-----|--------------|-------|
| 1899 | 1900 | iso3 | Com B-Mixte | IND | IND | 1 | 0 | 0 | IND |
| 1899 | 1900 | iso2 | Com B-Mixte | IND | IND | 1 | 0 | 0 | IND |
| 1899 | 1900 | iso1 | Com B-Mixte | P-CNT-11 | pot | 1 | 1 | 1 | IND |
| 1899 | 1900 | Surface | Com B-Mixte | IND | IND | 5 | 0 | 1 | BU |

Fig. 129 Quantification des vases ossuaires en céramique commune de mode B par référents typologiques.

© R. Delage, Inrap

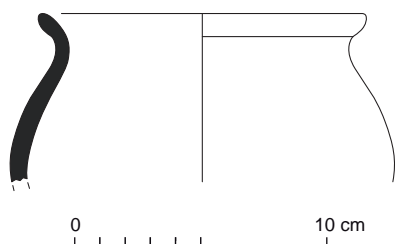

Fig. 124 Relevé du pot de type P-CNT-11 mis au jour au sein du comblement de la fosse (Us 1900). © R. Delage, P. Pihuit, E. Roy, Inrap

| Fait | US | Info. | Catégorie céramique | Réf. typo. | Forme | NR | NMI | Nmi-sép. | Usage |
|------|------|---------|---------------------|------------|-------|----|-----|----------|-------|
| 1899 | 1900 | Surface | Com B-Mixte | IND | IND | 2 | 1 | 1 | BU |
| 1899 | 1900 | | COM IND | IND | IND | 1 | 0 | 0 | IND |

Céramique commune de mode B, techniques mixtes. Pâte sombre, très micacée. Forme P-CNT-11.

Petits fragments dont le bord d'un autre pot en commune de mode B de techniques mixtes.

Datation : Ibcd.

Sépulture SP1901 (Us 1796, Us 1797, Us 1798, Us 1818)

| Usage | Catégorie | Forme | Réf. typo |
|--------------------|-----------|--------|-----------|
| Vase ossuaire (VO) | Com A | Cruche | IND |
| Accomp. Sép. | Com A | cruche | C-CC-2c |

| Fait | US | Info. | Catégorie céramique | Réf. typo. | Forme | NR | NMI | Nmi-sép. | Usage |
|------|-------|-------|---------------------|------------|--------|----|-----|----------|-------|
| 1901 | 1796 | | Com A | C-CC-2c | cruche | 13 | 1 | 0 | AC |
| 1901 | 1796? | | Com A | IND | cruche | 12 | 0 | 0 | AC |
| 1901 | 1797 | | Com A | C-CC-2c | cruche | 6 | 1 | 1 | AC |
| 1901 | 1798 | | Com A | IND | cruche | 11 | 0 | 0 | VO |
| 1901 | 1818 | | Com A | IND | cruche | 28 | 1 | 1 | VO |
| 1901 | 1818 | | Com A | IND | cruche | 2 | 0 | 0 | AC |

Vase ossuaire en commune de mode A dont l'anse et le col ont été découpées dans l'Antiquité. Pas d'altération par le feu. Dépôt dans la fosse d'une autre cruche non altérée par le feu. Petite forme archéologiquement complète de type C-CC-2c (variante inédite). Toutes deux sont en pâte fine, blanchâtre à jaune.

Datation : Ibc.

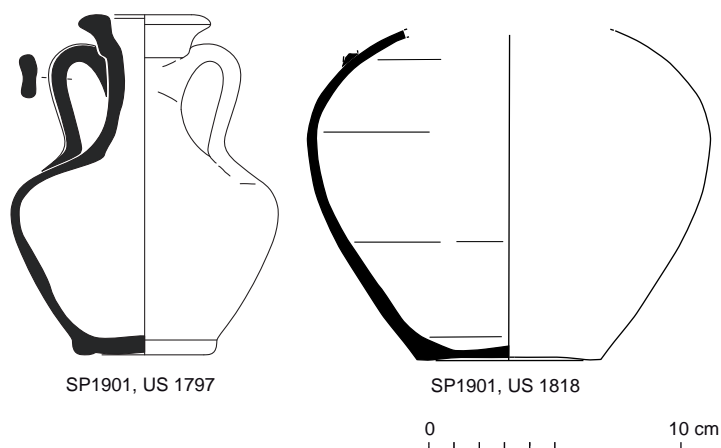

Fig. 125 Relevé du vase ossuaire Us 1818 et de son vase d'accompagnement Us 1797. © R. Delage, P. Pihuit, E. Roy, Inrap

DIAG, Us 2002, Sd. 1002-6

| Catégorie | NR | NMI |
|-----------|----|-----|
| COM MED | 1 | 1 |

Céramique commune proche de la céramique onctueuse.
Datation : période médiévale.

DIAG, Tr. 3, Us 3001

| Catégorie | NR | %NR | NMI |
|-----------|----|-------|-----|
| COM IND | 2 | 4.7% | 0 |
| COM MED | 41 | 95.3% | 1 |
| Total | 43 | 100% | 1 |

Fond d'un grand récipient en pâte onctueuse et quelques autres fragments de panse de la même catégorie.

Petits fragments de céramique non caractérisés.

Datation : fin de la période médiévale/début de la période moderne.

DIAG, Tr. 3, sépulture FS3003 (Us 3004)

| Usage | Catégorie | Forme | Réf. typo |
|--------------------|-------------|-------|-----------|
| Vase ossuaire (VO) | Com B | pot | P-CS-56 |
| Accomp. sép. (AC) | Com B-Mixte | pot | IND |

| Fait | US | Info. | Catégorie céramique | Réf. typo. | Forme | NR | NMI | Nmi- sép. | Usage |
|------|------|---------------|------------------------|---------------|-------|----|-----|--------------|-------|
| 3003 | 3004 | DIAG tr. 3 | Com B | P-CS- 56 | pot | 85 | 1 | 1 | VO |
| 3003 | 3004 | DIAG tr. 3 | Com B-Mixte | IND | pot | 3 | 1 | 1 | AC |

Deux pots en céramique commune de mode B sont attestés.

Celui de la partie supérieure présente un fond percé de deux orifices circulaires après cuisson (un troisième percement devait avoir été fait).

Céramique de techniques mixtes, pâte grise très dégraissée, notamment de mica, surface externe lissée noir/rouge. Partiellement brûlée.

Celui de la partie inférieure est complet. Il est en pâte grise tournée, très peu dégraissée. Forme P-CS-56 avec une carène très peu marquée.

Datation : Icd.

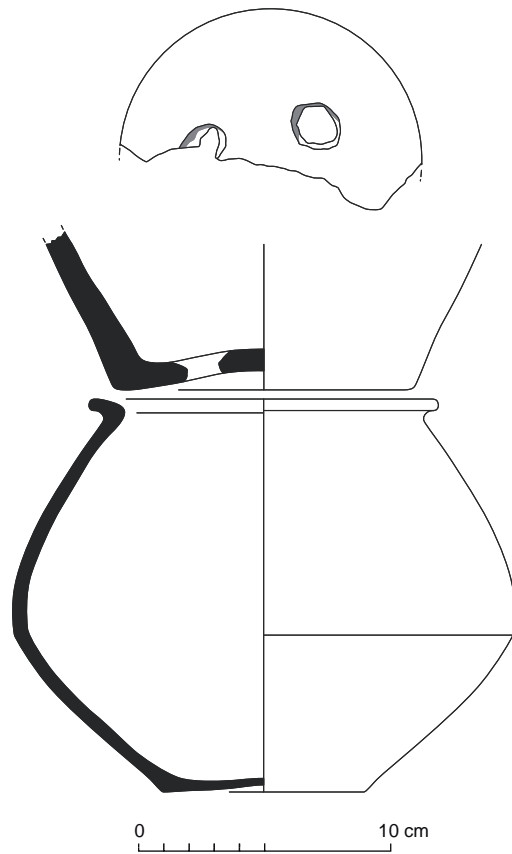

Fig. 126 Relevé du vase ossuaire Us 3004.

© R. Delage, P. Pihuit, E. Roy, Inrap

DIAG, Tr.3, sépulture FS3017 (Us 3018) (= DIAG, Tr. 3, sépulture FS1636)

| Usage | Catégorie | Forme | Réf. typo |
|-------------|------------------|--------|-----------|
| Bûcher (BU) | Com A-eng. blanc | cruche | IND |

| Fait | US | Info. | Catégorie céramique | Réf. typo. | Forme | NR | NMI | Nmi- sép. | Usage |
|------|------|--------------------------------|------------------------|---------------|--------|----|-----|--------------|-------|
| 3017 | 3018 | DIAG tr. 3 = SEP 1636 | Com A-eng. blanc | IND | cruche | 10 | 0 | 1 | BU |

Fragments de commune de mode A à engobe blanc : cruche.

Datation : Ibcd.

1.3 Synthèse

129 vases ossuaires ont été prélevés tandis que ceux issus des rituels funéraires représentent 179 NMI-sép.

Les pièces qui constituent, selon toute vraisemblance, des dépôts secondaires (hors bûcher) prenant place dans la fosse avec le vase ossuaire, ne correspondent qu'à un corpus de 9 NMI-sép. (vases complets ou presque, sans trace d'altération par le feu).

1.3.1 Les vases ossuaires

L'essentiel des vases ossuaires se compose de pots en céramique commune de mode B (fig. 133). À cela rien d'étonnant puisqu'il s'agit des récipients les plus pratiques pour cet usage. Par ailleurs, en Bretagne, l'essentiel des formes de « pot » est fabriqué en mode B pour un usage de cuisson des aliments, mais aussi vraisemblablement pour une partie d'entre eux, de conditionnement.

Viennent ensuite les céramiques communes de mode A avec 10 ex., essentiellement des cruches qui ont été découpées dans l'Antiquité (vraisemblablement en remploi) afin de faciliter l'insertion des restes de crémation.

Exceptionnellement des céramiques fines de mode B ont également été utilisées.

| Catégorie | NR | %NR | NMI-sép. | %NMI-sép. |
|-----------|------|-------|----------|-----------|
| Com B | 5100 | 77,3% | 113 | 87,6% |
| Com A | 1166 | 17,7% | 10 | 7,7% |
| Fine B | 329 | 5% | 6 | 4,6% |
| Total | 6595 | 100% | 129 | 100% |

Fig. 127 Quantifications par catégories des vases ossuaires. © R. Delage, Inrap

1.3.2 Céramique commune de mode B

1.3.2.1 Répertoire

Quatre formes dominent nettement le corpus des vases ossuaires en céramique commune de mode B. Elles représentent 65% des attestations et pas moins de 84% des formes avec attributions typologiques.

Une seule correspond à une production de techniques mixtes c'est-à-dire modelée et terminée la plupart du temps au tour (P-CNT-11). Elle est toutefois, au regard de l'ensemble du corpus, la forme la plus représentée avec 30% des vases ossuaires en commune de mode B ().

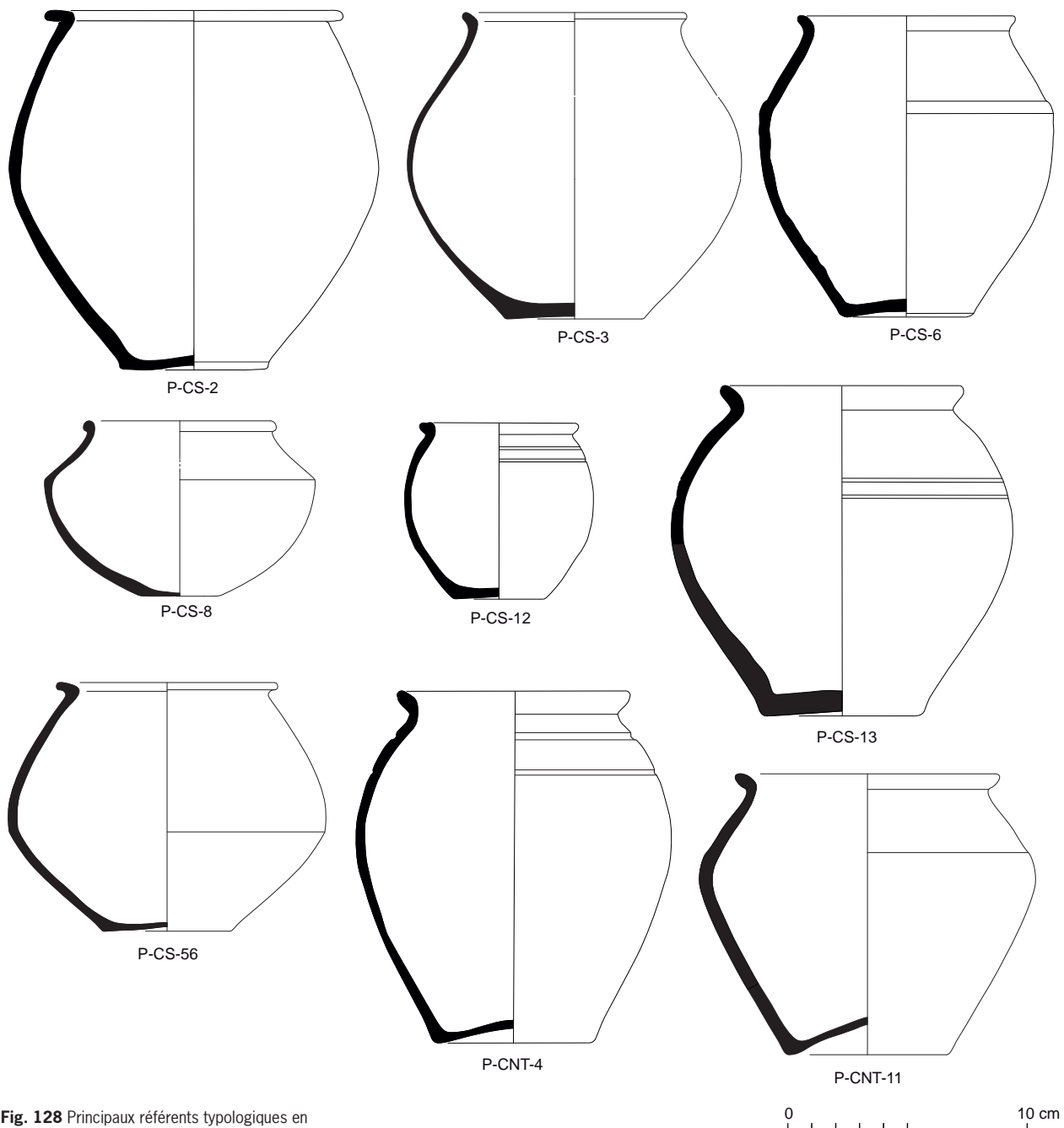

Fig. 128 Principaux référents typologiques en céramique commune de mode B.

© R. Delage, P. Pihuit, E. Roy, Inrap

| Catégorie | NR | %NR | NMlp | %NMlp |
|-----------|------|-------|------|-------|
| P-CNT-11 | 1445 | 28.3% | 35 | 31.0% |
| P-CS-13 | 871 | 17.1% | 22 | 19.5% |
| P-CS-6 | 528 | 10.4% | 12 | 10.6% |
| P-CS-56 | 381 | 7.5% | 9 | 8.0% |
| P-CNT-4 | 136 | 2.7% | 3 | 2.7% |
| P-CS-2 | 151 | 3.0% | 3 | 2.7% |
| P-CS-3 | 269 | 5.3% | 3 | 2.7% |
| P-CS-8 | 179 | 3.5% | 3 | 2.7% |
| P-CS-12 | 81 | 1.6% | 1 | 0.9% |
| P-CS-13 | 14 | 0.3% | 1 | 0.9% |
| Indét. | 1045 | 20.5% | 21 | 18.6% |
| Total | 5100 | 100% | 113 | 100% |

Fig. 129 Quantification des vases ossuaires en céramique commune de mode B par référents typologiques. © R. Delage, Inrap

Fig. 130 Graphique de comparaison des vases ossuaires en céramique commune de mode B par référents typologiques. En bleu : les céramiques de techniques mixtes ; en orange : les céramiques tournées (données chiffrées : fig. 129). © R. Delage, Inrap

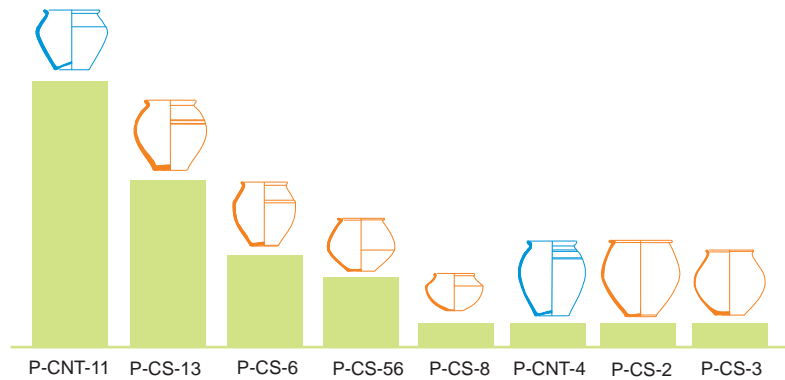

La forme P-CNT-11 est un pot à panse carénée dont le profil, de part et d'autre de la rupture, est plus rectiligne que bombé, avec une petite lèvre éversée. Le fond est bien plus ombiliqué que celui des pièces tournées. Un cordon est présent au trois quart de la hauteur, souvent après la carène. Il marque probablement, dans la plupart des cas, la limite entre deux traitements de surface : la partie supérieure lissée et la partie inférieure laissée brut. Tous les pots ont des pâtes identiques (groupe technique 1 ; cf. 1.3.1.1.2), très dégraissées notamment de micas, de couleurs rouges à noires, peu cuites avec une faible résistance mécanique. P-CNT-11 est une forme très courante à Quimper (types Quimp. 387 et 405), essentiellement au cours du dernier quart du I^{er} s. et du début du II^e s. d'après Villard 2012. Toutefois les rares contextes de la présente fouille où le vase ossuaire est associé à des mobiliers datants indiquent plutôt une chronologie au cours des deuxième et troisième quarts du I^{er} s. (fig. 131).

| Sépulture | Mobiliers associés | Datation |
|-----------|---|----------|
| 1385 | Fine B : M125a | lbc |
| 1433 | Gobelet Beuvray complet, Drag. 15 des deuxième et troisième quart du I ^{er} s. | lbc |
| 1520 | Com A : C-CC-9c | lb |

Fig. 131 Sépultures où le vase ossuaire P-CNT-11 est associé à un ou des mobiliers céramiques datants. © R. Delage, Inrap

La forme P-CS-13 est représentée par 22 NMI-sép. (fig. 128, 129 et 130). Il s'agit d'un pot tourné, de forme ovoïde, sans carène à mi-panse. On retrouve toutefois un cordon dans la partie haute. Présence là aussi, la plupart du temps, d'une petite lèvre éversée. Les caractéristiques techniques associées aux céramiques se répartissent au sein de 3 groupes techniques dont majoritairement le groupe 2 qui correspond à des pâtes blanchâtres bien cuites, très dégraissées (cf. 3.1.1.2). Très courante à Quimper, elle est présente durant une grande partie du I^{er} s. Seuls quatre contextes permettent d'associer les vases ossuaires P-CS-13 et d'autres céramiques datants. Ils se répartissent essentiellement au cours de la seconde moitié du I^{er} s. Mais il n'est pas exclu qu'elle soit marginalement utilisée au cours des décennies qui précèdent et succèdent (fig. 132).

| Sépulture | Association | Datation |
|-----------|---|----------|
| 1013/1016 | Fine B : M137 | lcd |
| 1084 | Sigillée du dernier quart du I ^{er} s. / début du II ^e s. | ld-IIa |
| 1321 | Com A : C-CC-44b | lbc |
| 1423 | Fine B : M125 | lcd |

Fig. 132 Sépultures où le vase ossuaire P-CS-13 est associé à un ou des mobiliers céramiques datants. © R. Delage, Inrap

La forme P-CS-6 est une simple variante de P-CS-13 qui comporte au trois quart de sa hauteur un décrochement de panse. La forme présente la plupart du temps une lèvre plus petite que la précédente. La répartition au sein des groupes techniques est également identique à la précédente avec une majorité d'attestation pour le groupe 2 (*cf.* 3.1.1.2).

Référencée à Quimper sous le type 407, elle est mentionnée être présente pour l'essentiel dans les contextes du dernier quart du I^{er} s. et du début du II^e s. Au sein de la présente fouille, aucun contexte ne l'associe avec une céramique datante.

Les autres formes ne sont attestées qu'en quelques exemplaires (Fig. RD128 et RD129). P-CS-8 est un pot à panse carénée saillante. Les 3 exemplaires recensés ont une pâte du groupe technique 4 à savoir grise fine. Référencée également sous le type Quimp. 353/396, elle est datée par analogie avec le type M137 (céramique fine de mode B) des deuxième et troisième quarts du I^{er} s. P-CNT-4 est la seconde forme modelée attestée. Elle est le stricte équivalent, dans cette technique, des formes P-CS-13. Quant à P-CS-2 et 3, il s'agit de pots ovoïdes dont certains exemplaires sont pourvus de bandes horizontales décorées à la molette. Tous deux, là encore, ne sont attestés qu'avec une pâte du groupe technique 4.

1.3.2.2 Groupes techniques

Quatre grands groupes techniques ont été définis sur la base de l'observation à la loupe binoculaire des vases ossuaires en céramique commune de mode B (**fig. 133**).

| Gr. Technique | Descriptions | Fabrication | Fig. |
|---------------|--|-------------------|--------------|
| 1 | Pâte très dégraissée, notamment de quartz et de micas, colorée ou sombre parfois les deux sur un même vase. La température de cuisson est probablement relativement basse. | Techniques mixtes | 134 et RD135 |
| 2 | Pâte dont la matrice est kaolinitique. Fortement dégraissée de quartz blanc et jaune, quelques micas, rares dégraissants végétaux. Température de cuisson forte la plupart du temps. | tournée | 136 et RD137 |
| 3 | Matrice argileuse à dégraissants hétérogène. | | 138 |
| 4 | Matrice siliceuse (sable calibré). Très peu de dégraissants millimétriques. | | 139 |

Fig. 133 Caractéristiques principales des groupes techniques de céramique commune de mode B. © R. Delage, Inrap



Gr.1 0  2 mm

Fig. 134 Macrophotographies d'échantillons du groupe technique 1.
© R. Delage, Inrap

Gr.1 0  2 mm

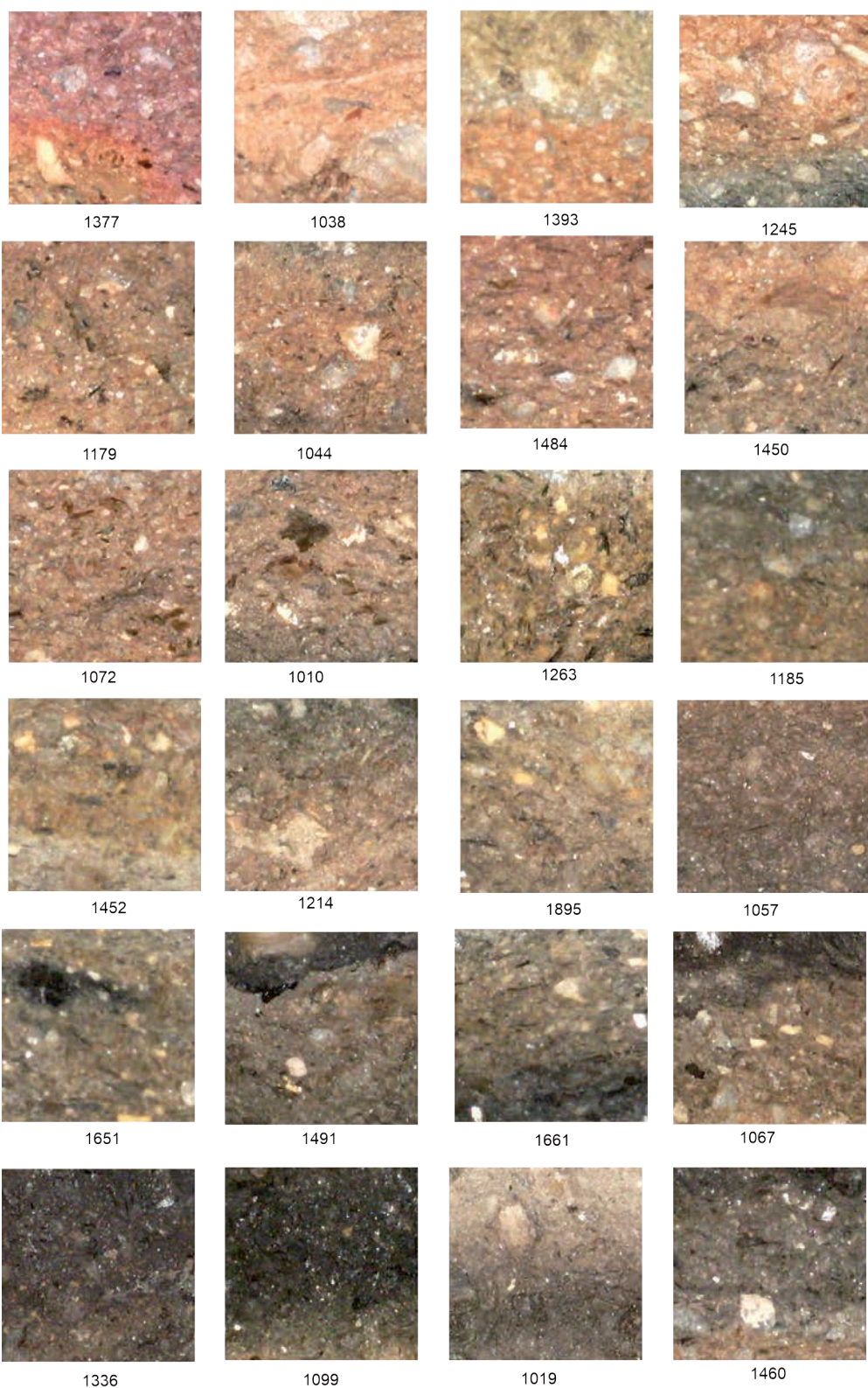
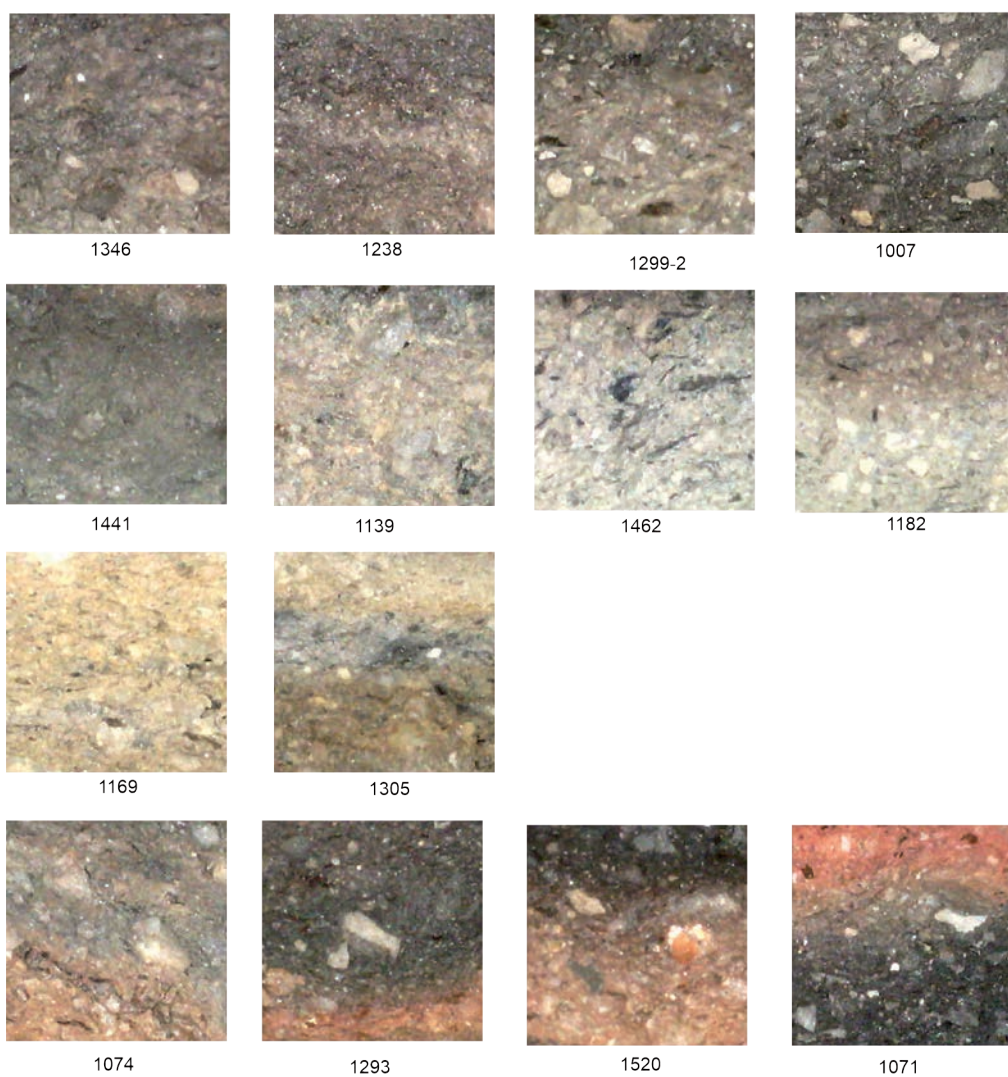

Fig. 135 Macrophotographies d'échantillons du groupe technique 1.
© R. Delage, Inrap

Gr.2 0 2 mm



Fig. 136 Macrophotographies d'échantillons du groupe technique 2.
© R. Delage, Inrap

G.2

0  2 mm

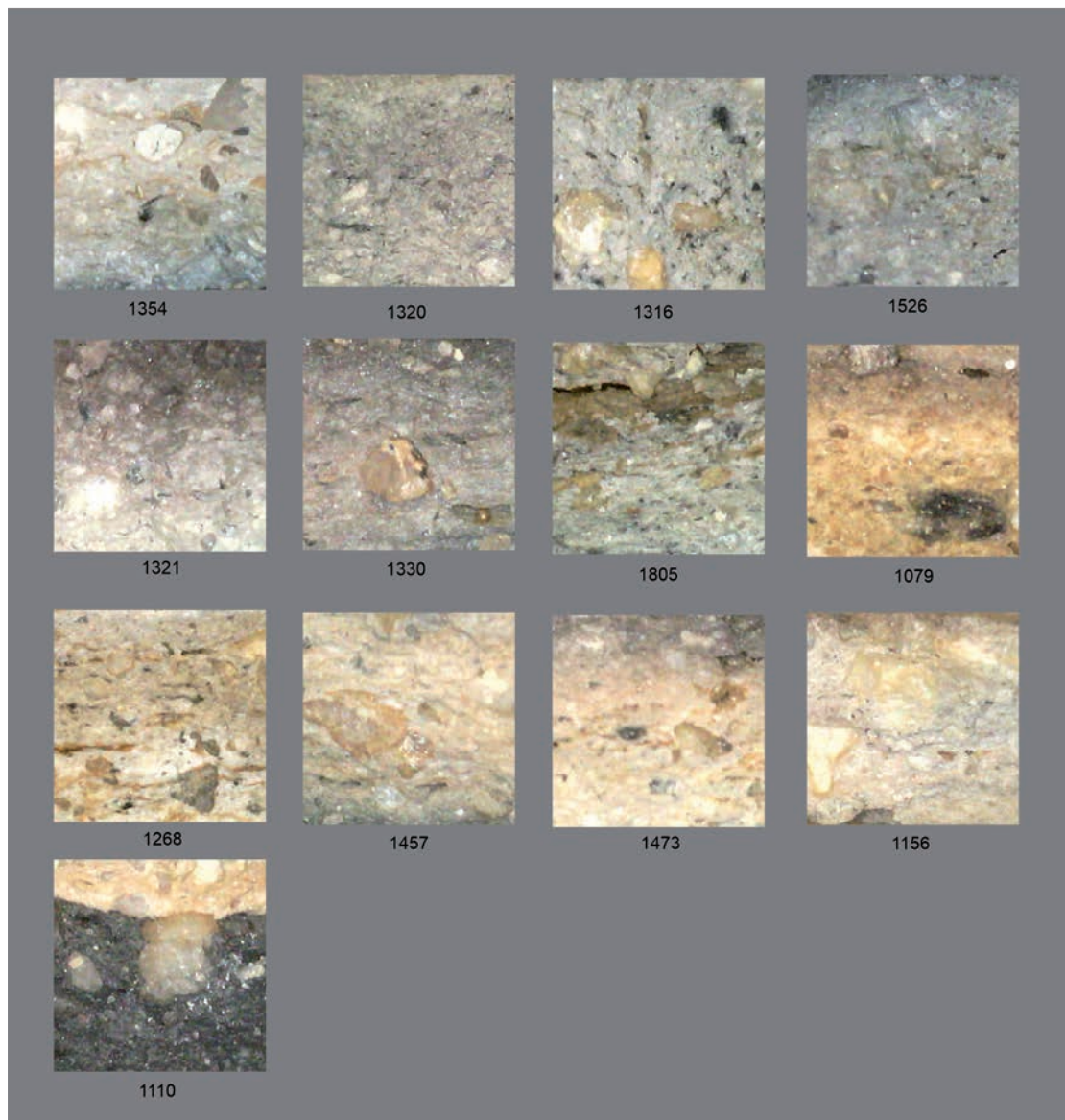

Fig. 137 Macrophotographies d'échantillons du groupe technique 2. © R. Delage, Inrap

G.3

0  2 mm

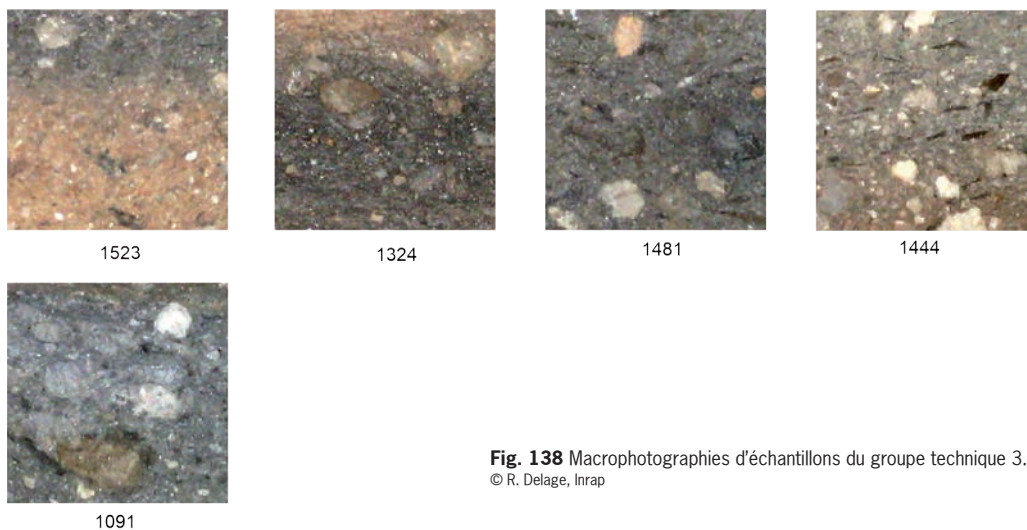

Fig. 138 Macrophotographies d'échantillons du groupe technique 3.
© R. Delage, Inrap

G.4

0 ——— 2 mm

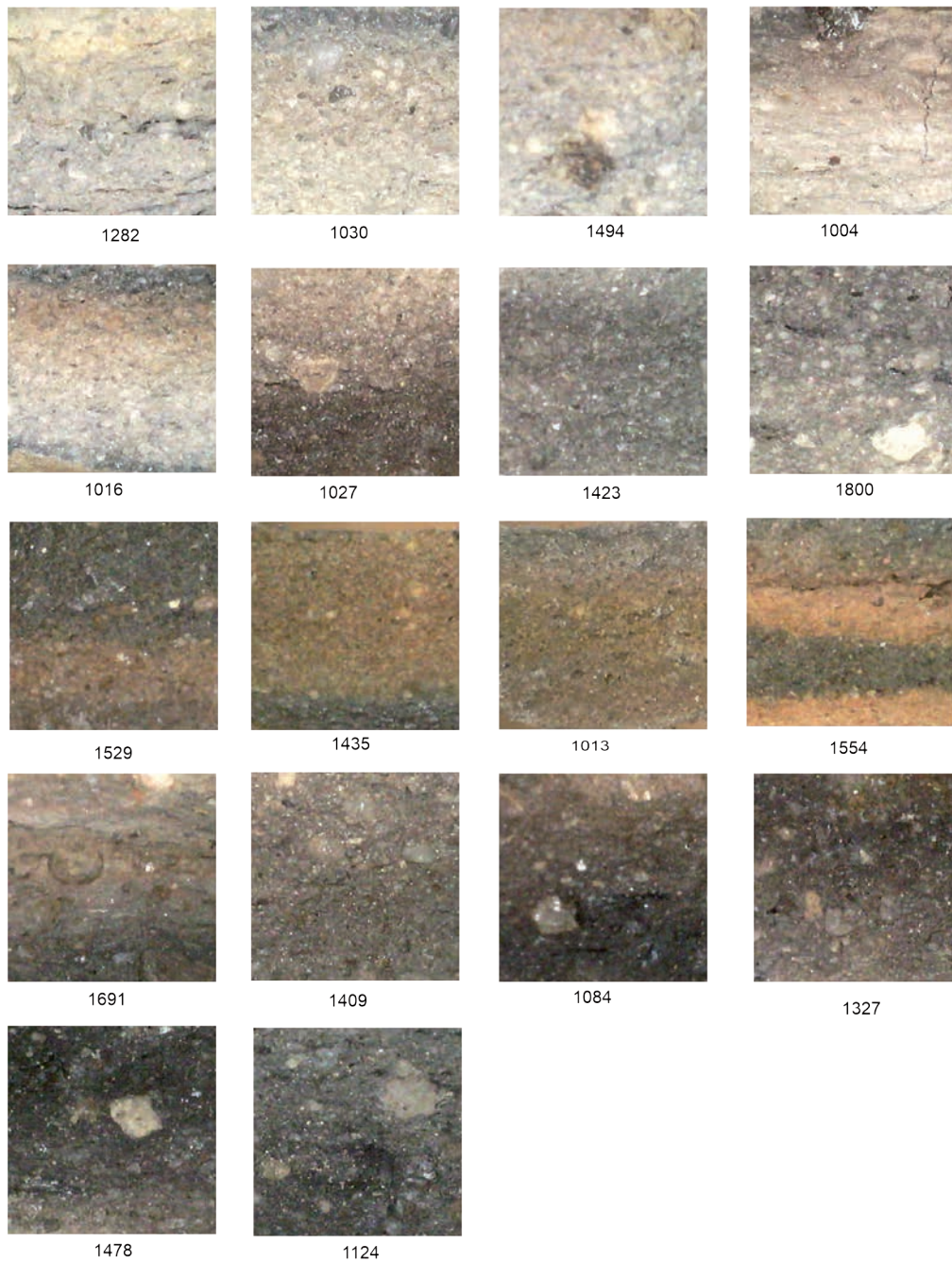

Fig. 139 Macrophotographies d'échantillons du groupe technique 4.
© R. Delage, Inrap

Le groupe 1 s'observe exclusivement sur les céramiques de techniques mixtes (modélées, parfois terminées au tour). Les autres concernent les céramiques réalisées au tour (**fig. 140 et 141**).

Naturellement le groupe 1 est celui qui livre le plus grand nombre d'attestation puisque le corpus des formes associées n'en comporte que deux (P-CNT-11 et P-CNT-4).

Les groupes 2 et 4 sont relativement fréquents, le groupe 3 en revanche est plutôt marginal. Le groupe 4 est par ailleurs celui dont le répertoire de formes est le plus vaste (mais il est probable qu'un examen plus approfondi permettrait de déterminer des sous-groupes cohérents).

| Réf. typo. | NMI-sép. | %NMI-sép. |
|------------|----------|-----------|
| Gr. 1 | | |
| P-CNT-11 | 34 | 79.1% |
| P-CNT-4 | 3 | 7.0% |
| Indét. | 6 | 13.9% |
| Total | 43 | 100% |
| Gr. 2 | | |
| P-CS-13 | 14 | 41.2% |
| P-CS-56 | 4 | 11.8% |
| P-CS-6 | 8 | 23.5% |
| Indét. | 8 | 23.5% |
| Total | 34 | 100% |
| Gr. 3 | | |
| P-CS-13 | 2 | 33.3% |
| P-CS-6 | 1 | 16.7% |
| Indét. | 3 | 50.0% |
| Total | 6 | 100% |
| Gr. 4 | | |
| P-CS-13 | 6 | 20.0% |
| P-CS-56 | 5 | 16.7% |
| P-CS-8 | 4 | 13.3% |
| P-CS-2 | 3 | 10.0% |
| P-CS-3 | 3 | 10.0% |
| P-CS-6 | 3 | 10.0% |
| P-CS-12 | 1 | 3.3% |
| Indét. | 5 | 16.7% |
| Total | 30 | 100% |

Fig. 140 Quantifications des groupes techniques du corpus des vases ossuaires en communes de mode B. © R. Delage, Inrap

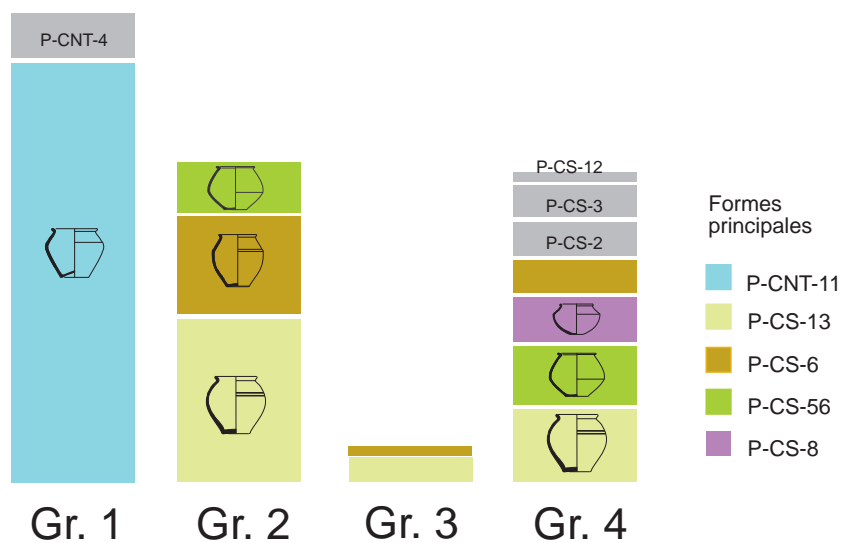

Fig. 141 Graphique de comparaison du répertoire des formes liées aux quatre groupes techniques identifiés. Les référents typologiques dominants sont représentés par des codes couleurs. Pour le détail des quantifications, cf. fig. 140. © R. Delage, Inrap

La répartition par référents typologiques offre des résultats intéressants. Elle permet de distinguer trois ensembles de production (fig. 142).

L'ensemble A est celui des formes P-CS-2, P-CS-3 et P-CS-8 avec des pâtes du groupe 4. Il s'agit de formes sous influence saintongeaise. Les récipients sont de qualité, aux parois minces autorisées par l'absence de gros dégraissants et parfois ornés de molette.

L'ensemble B est celui des pots régionaux à cuire par excellence. Suivant le gabarit, les vases sont plus ou moins dégraissés ou finis. Il comporte les formes P-CS-6 et P-CS-13 qui ne sont que des variantes d'une même série morphologique.

L'ensemble C enfin regroupe les vases en techniques mixtes du groupe 1, et plus particulièrement les récipients de type P-CNT-11.

D'autres données cohérentes peuvent être tirées du tableau de la figure 142 : les formes de l'ensemble B sont celles qui connaissent l'amplitude chronologique de production et d'utilisation la plus importante du lot. D'où la diversité des groupes techniques qui lui sont associés. Les formes P-CS-6 et P-CS-13 du groupe 3 sont en fait les pendants, tournées, de celles de l'ensemble C, comme l'attestent les similitudes morphologiques mais aussi celles relatives à la nature des argiles utilisées.

En revanche les formes de l'ensemble A qui n'apparaissent que dans la seconde moitié du I^{er} s. et perdurent quelque peu au-delà (comme la forme P-CS-56 d'ailleurs qui va évoluer tout au long des II^e et III^e s.). Cet ensemble se distingue radicalement de l'ensemble C. Il est clairement le marqueur de changements culturels intervenus au cours de la seconde moitié du I^{er} s.











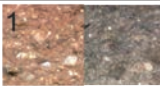

| Gr. tech. réf. typo | | 1 | 3 | 2 | 4 |
|------------------------|--|--|---|--|--|
| | |  |  |  |  |
| A | 2a  | | | | |
| | 3b  | | | | |
| | 8  | | | | |
| | 56  | | | | |
| B | 6  | | | | |
| | 13  | | | | |
| C | 4  | | | | |
| | 11  | | | | |

Fig. 142 Confrontation des groupes techniques et des référents typologiques dominants des vases ossuaires en céramique commune de mode B. En bleu : les formes de techniques mixtes ; en orange : les formes tournées. © R. Delage, Inrap

1.3.3 Céramique commune de mode A

Seuls 9 ex. de vases ossuaires sont attestés en céramique commune de mode A. Et pour cause, la plupart correspond à des cruches qui ont dû être sectionnées pour permettre d'y déposer les cendres et restes de combustion. La partie haute étant absente, elles ne peuvent faire l'objet d'une caractérisation typologique. On recense seulement une cruche C-CC-39a présente dans une sépulture du dernier quart du I^{er} s. (**fig. 143**).

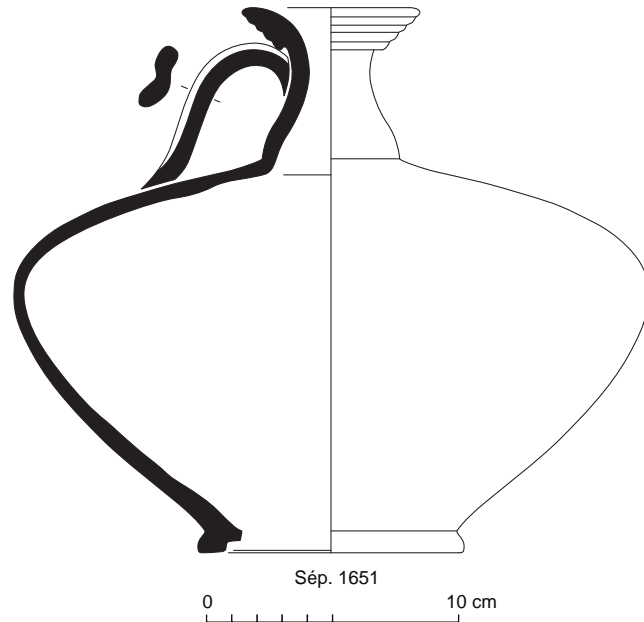

Fig. 143 Cruche C-CC-39a de la sépulture SP1651. © P. Pihuit, Inrap

1.3.4. Céramique fine de mode B

Là encore, les attestations de céramiques fines de mode B en tant que vase ossuaire sont peu nombreuses, mais peuvent faire l'objet plus aisément d'attribution typologique, ce qui est le cas de 5 exemplaires.

Le répertoire compte, pour les céramiques fines de mode B de type terra nigra, des pots plutôt de grandes tailles (M137, M146, M148) et une bouteille (M150a). En céramique de type Beuvray est attesté un pot M151. Aucune association de mobilier datant ne peut être relevée (**fig. 144**).

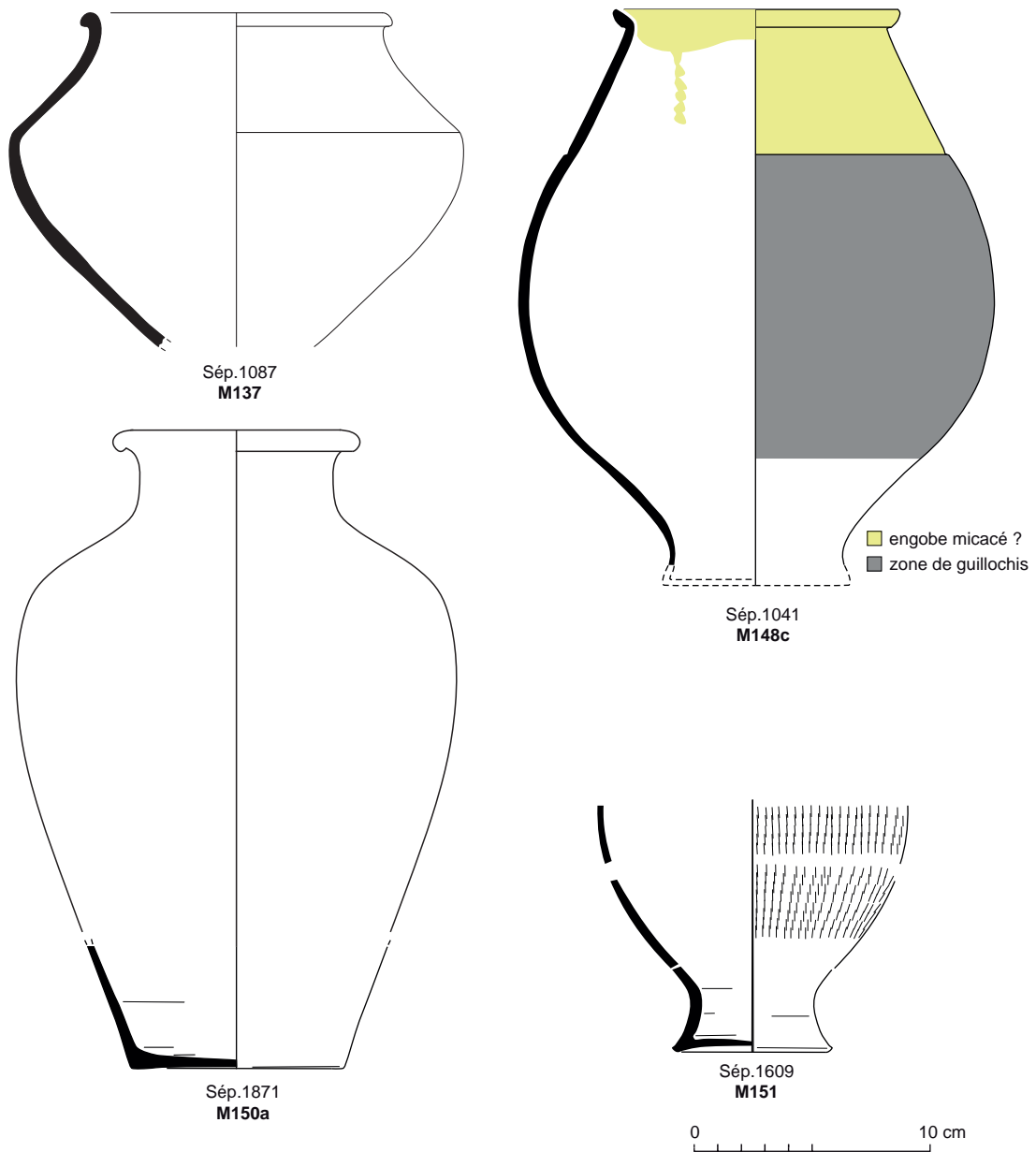

Fig. 144 Répertoire typologique des céramiques fines de mode B utilisées en tant que vase ossuaire. © R. Delage, Inrap

1.4 Les vases issus du rituel funéraire

Les catégories les plus utilisées sont les céramiques communes de mode A et de B avec une représentation en nombre de vases, équivalente (NMI-Sép. ; **fig. 145**). En ce qui concerne les céramiques fines, ce sont les céramiques fines de mode B (terra nigra) qui dominent le corpus avec 19 attestations contre seulement 8 céramiques sigillées. Les tendances générales en matière d'usage des vaisselles rouges ou noires semblent être les mêmes dans ces contextes que dans les poubelles domestiques, même si, bien évident, des cas particuliers font toujours exceptions. Au début du I^{er} s. les terra nigra sont majoritaires tandis qu'à la fin du siècle, ce sont les sigillées. Les courbes s'inversent progressivement au début du troisième quart du I^{er} s. Dans le cas présent, les comptages globaux du rapport entre ces deux catégories semblent indiquer la présence majoritaire de sépultures des deuxième et troisième quarts du I^{er} s. (ce que confirment par ailleurs les datations assignées aux sigillées).

Les amphores sont également modestement représentées, probablement parce qu'elles sont rejetées à part comme l'attestent certaines des fosses du site.

| Catégorie | NR | %NR | NMI-sép. | %NMI-sép. |
|-----------|-----|-------|----------|-----------|
| Com B | 334 | 33.7% | 70 | 39.1% |
| Com A | 484 | 48.9% | 68 | 38.0% |
| Fine B | 100 | 10.1% | 19 | 10.6% |
| Amphore | 50 | 5.1% | 11 | 6.1% |
| Sigillée | 19 | 1.9% | 8 | 4.5% |
| Indét. | 3 | / | 3 | / |
| Total | 990 | 100% | 179 | 100% |

Fig. 145 Quantifications des céramiques issues du rituel funéraire par catégories céramiques.
© R. Delage, Inrap

1.4.1 Les répertoires des différentes catégories

Comme mentionné plus haut, l'analyse des répertoires typologiques des différentes catégories livre des résultats hétérogènes. Les céramiques fines peuvent être caractérisées à plus de 50%, tandis que les céramiques communes ne le sont qu'à hauteur de 10%.

Dans tous les cas une tendance apparaît : la diversité des formes utilisées. Avec trois attestations de M96 le répertoire des céramiques fines de mode B fait exception, mais cela n'est pas une surprise. Dans les poubelles domestiques, cette forme de coupe carénée occupe souvent une position largement dominante.

La sigillée est représentée par 8 vaisselles (**fig. 146 et 147**), provenant de Montans (assiettes Drag. 15 et Ve. A2), du Centre de la Gaule (assiette indéterminée et coupelle Lez. 42) et de Millau-La Graufesenque (coupelle Drag. 27). Ces mobiliers se répartissent des années 20 au milieu du II^e s.

| Réf. typo. | NMI-sép. | %NMI-sép. |
|------------|----------|-----------|
| Ve. A2 | 2 | 25.0% |
| Drag. 15 | 1 | 12.5% |
| Drag. 27 | 1 | 12.5% |
| Lez. 42 | 1 | 12.5% |
| Indét. | 3 | 37.5% |
| Total | 8 | 100% |

Fig. 146 Quantifications des céramiques sigillées issues du rituel funéraire par référents typologiques. © R. Delage, Inrap

| Origine de prod. | NR | %NR | NMI-sép. | %NMI-sép. |
|------------------|----|-------|----------|-----------|
| Sigillée-SG-MONT | 9 | 47.4% | 3 | 37.5% |
| Sigillée-CG-LEZ | 2 | 10.5% | 2 | 25.0% |
| Sigillée-SG-IND | 1 | 5.3% | 1 | 12.5% |
| Sigillée-SG-MLG | 6 | 31.6% | 1 | 12.5% |
| Sigillée-IND | 1 | 5.3% | 1 | 12.5% |
| Total | 19 | 100% | 8 | 100% |

Fig. 147 Quantifications des céramiques sigillées issues du rituel funéraire par origines de production. © R. Delage, Inrap

L'essentiel de la céramique fine de mode B consiste en récipients ouverts (M96, M123, M125) en usage, pour l'essentiel, au cours de la première moitié du I^{er} s. (**fig. 148**). Seule autre forme attestée : le pot M137, souvent plus massif, utilisé parfois comme vase ossuaire et qui est essentiellement en usage au cours des deuxième et troisième quarts du I^{er} s.

| Réf. typo. | NMI-sép. | %NMI-sép. |
|------------|----------|-----------|
| M96 | 3 | 15.8% |
| M137 | 2 | 10.5% |
| M123 | 1 | 5.3% |
| M125 | 1 | 5.3% |
| M125a | 1 | 5.3% |
| Indét. | 11 | 57.9% |
| Total | 19 | 100% |

Fig. 148 Quantifications des céramiques fines de mode B issues du rituel funéraire par référents typologiques. © R. Delage, Inrap

Le répertoire des céramiques communes de mode A (**fig. 149**) comporte, comme cela est souvent le cas dans les nécropoles, une majorité de formes fermées (C-CC-44b, C-CC-9c, CoA198, Bi-CC-2) complétées d'une jatte (BJ-CC-1), d'un couvercle (Co-CC-7) et d'un mortier (M-CC-7a).

| Réf. typo. | NMI-sép. | %NMI-sép. |
|------------|----------|-----------|
| BJ-CC-1 | 1 | 1.5% |
| Bi-CC-2 | 1 | 1.5% |
| C-CC-44b | 1 | 1.5% |
| C-CC-9c | 1 | 1.5% |
| Co-CC-7 | 1 | 1.5% |
| CoA198 | 1 | 1.5% |
| M-CC-7a | 1 | 1.5% |
| IND | 61 | 91.0% |
| Total | 68 | 100% |

Fig. 149 Quantifications des céramiques communes de mode A issues du rituel funéraire par référents typologiques. © R. Delage, Inrap

Le répertoire de la céramique commune de mode B compte uniquement des pots (**fig. 150**). Figurent bien évidemment dans le lot, les formes les plus couramment attestées en tant que vase ossuaire. En revanche, celles en position marginale font défauts : P-CS-3, P-CS-8 et P-CS-12 ou encore Pi-CS-13. Seule attestation non répertoriée en tant que vase ossuaire : un pot modelé, dont la forme dérive des types précoces dits « Besançon » (Mod4). D'autres données montrent une stricte égalité entre les vases de techniques mixtes et les vases tournés alors que le lot des vases ossuaires met nettement en évidence les vases tournés (**fig. 151**).

| Réf. typo. | NMIp | %NMIp |
|------------|------|-------|
| Mod4 | 1 | 1.4% |
| P-CNT-11 | 1 | 1.4% |
| P-CNT-4 | 2 | 2.9% |
| P-CS-10? | 1 | 1.4% |
| P-CS-13 | 1 | 1.4% |
| P-CS-2 | 1 | 1.4% |
| P-CS-56 | 1 | 1.4% |
| P-CS-6 | 1 | 1.4% |
| IND | 61 | 87.0% |
| Total | 70 | 100% |

Fig. 150 Quantifications des céramiques communes de mode B issues du rituel funéraire par référents typologiques. © R. Delage, Inrap

| Catégorie technique | NR | %NR | NMI-sép. | %NMI-sép. |
|---------------------|-----|-------|----------|-----------|
| Com B | 170 | 50.9% | 37 | 52.8% |
| Com B-Mixte | 164 | 48.1% | 33 | 48.2% |
| Total | 334 | 100% | 70 | 100% |

Fig. 151 Quantifications des céramiques communes de mode B issues du rituel funéraire par techniques de fabrication. © R. Delage, Inrap

Aucune attribution typologique ne peut être proposée concernant les amphores (**fig. 152**). La répartition par origine montre toutefois qu'elles proviennent majoritairement de Tarraconaise et que l'essentiel avait servi à conditionner du vin.

| origine | NR | %NR | NMIp | %NMIp |
|----------------------|----|------|------|-------|
| Amphore-Bétique | 1 | 2% | 1 | 4,6% |
| Amphore-Tarraconaise | 48 | 96% | 9 | 81,8% |
| Amphore-régionale | 1 | 2% | 1 | 4,6% |
| Total | 50 | 100% | 11 | 100% |

Fig. 152 Quantification des amphores issues du rituel funéraire par origines de production. © R. Delage, Inrap

1.5 Vases d'accompagnement et dépôt secondaire (hors bûcher)

Certaines sépultures à crémation ont livré des vases entiers (ou présumés comme tel), non altérés par le feu, placés à proximité du vase ossuaire qui constitue vraisemblablement des dépôts secondaires accompagnant celui-ci (**fig. 153**). Seules 8 pièces semblent pouvoir pleinement correspondre à un de ces dépôts secondaires.

| Catégorie | NR | %NR | NMI-sép. | %NMI-sép. |
|-----------|-----|-------|----------|-----------|
| Com A | 84 | 70,8% | 4 | 50% |
| Com B | 4 | 3,3% | 2 | 25% |
| Fine B | 30 | 25,1% | 1 | 12,5% |
| Sigillée | 1 | 0,8% | 1 | 12,5% |
| Total | 119 | 100% | 8 | 100% |

Fig. 153 Quantification par catégories céramiques des dépôts secondaires. © R. Delage, Inrap

Le rapport entre les différentes catégories céramiques est nettement en faveur des céramiques communes de mode A puisque 50% du corpus appartient à cette catégorie. Les autres ne sont attestées qu'en un ou deux exemplaires.

Une des particularités de cette série est de compter quelques pièces particulières (fig. 154, 155 et 156). Tel est le cas de la céramique sigillée (SP1084) dont la forme est absente des catalogues de référence ou encore de formes rares comme le petit gobelet cylindrique de type Beuvray (SP1433), les petites cruches en commune de mode A C-CC-2 (SP1755) une correspond à une variante inédite (SP1901) ou encore le pot P-CC-4a de grande taille (SP1435).

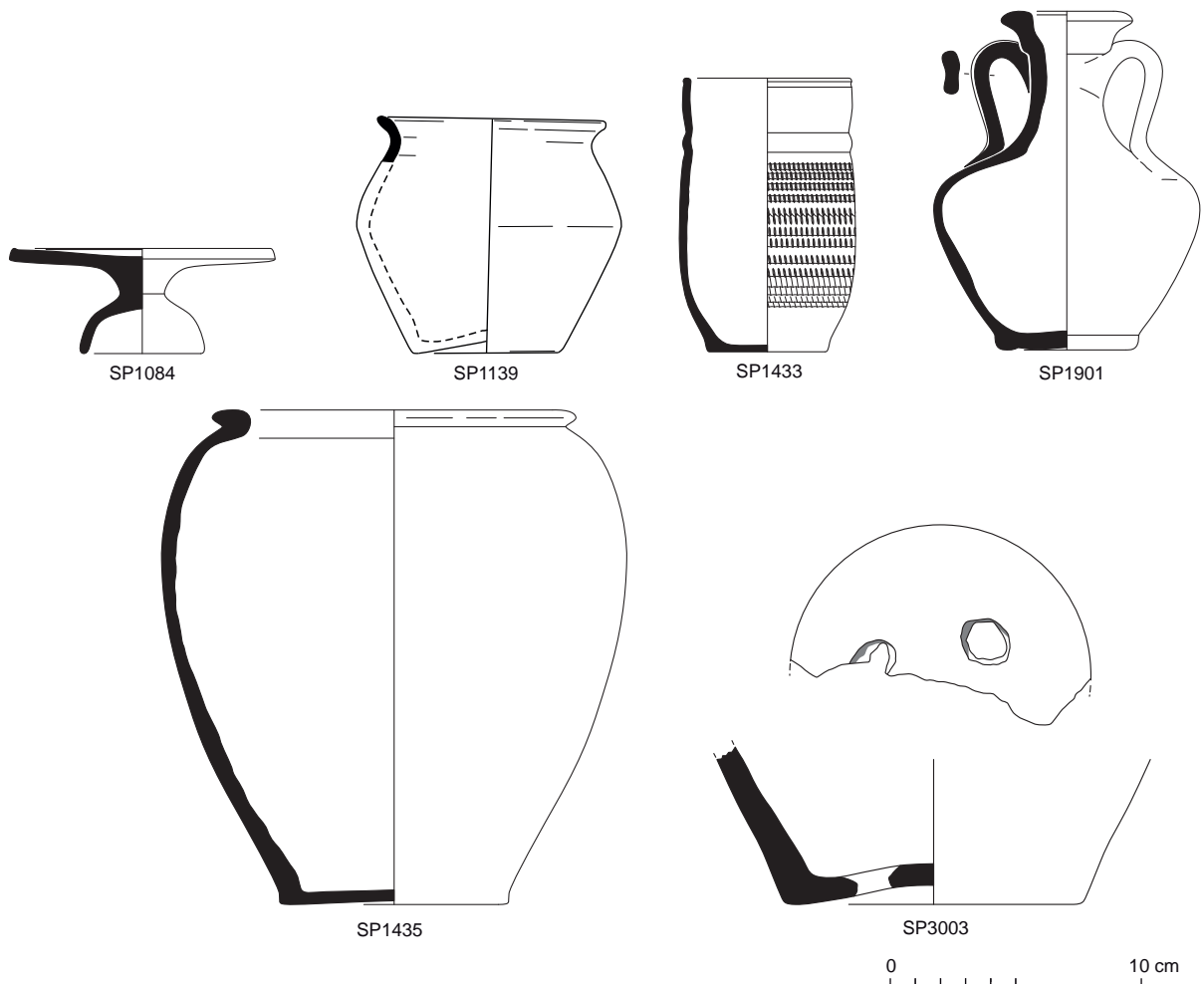

Fig. 154 Vases d'accompagnement mis au jour au sein des sépultures SP1084, SP1139, SP1433, SP1435, SP1901 et SP3003 (dépôts secondaires). © P. Pihuit, Inrap



Fig. 155 Vase d'accompagnement Us 1282 mis au jour au sein de la sépulture SP1282. © N. Ménez, Inrap



Fig. 156 Vase d'accompagnement Us 1756 mis au jour au sein de la sépulture SP1755. © N. Ménez, Inrap

1.6 Céramiques présentes dans les inhumations

Quatre inhumations (sép. 1208, 1373, 1576 et 1591) ont livré des mobiliers céramiques. Dans trois des cas, il s'agit de simples fragments de céramiques communes ou d'amphore. Aucune interprétation relative à leur présence ne peut être proposée ; ils ont très bien pu être inclus dans le sédiment qui a été utilisé pour combler la sépulture.

L'inhumation 1591 fait exception puisqu'un vase entier est attesté : un petit pot en commune de mode A de forme P-CC-4a. Au sein des contextes domestiques, cette forme est plutôt présente au cours de la première moitié du I^{er} s. (essentiellement au deuxième quart du I^{er} s.) et plus rarement au cours des décennies suivantes. Il n'est toutefois pas toujours aisé d'évaluer la résidualité des formes céramiques lorsqu'elles sont rares.

Au sein de la nécropole, un autre exemplaire de P-CC-4a est attesté : dans la sép. 1435 en tant que vase d'accompagnement. Celle-ci peut être datée des deuxième et troisième quarts du I^{er} s. La chronologie assignée à cette inhumation s'aligne donc sur cette proposition. Gardons à l'esprit toutefois qu'il s'agit là d'une simple hypothèse.

1.7 Données chronologiques

Compte-tenu du faible potentiel chronologique de la plupart des vases ossuaires, mais aussi du peu de mobilier datant associé, les fourchettes chronologiques que l'on peut assigner à chaque sépulture sont nécessairement larges.

Pour l'essentiel, elles rendent compte d'un usage au cours du I^{er} s. (**fig. 157 et 158**). Le premier quart du I^{er} s. n'est pas formellement attesté. Aucune céramique fine ou commune de mode A ne date de cette période. En fait, il semble que ce secteur de la nécropole soit régulièrement utilisé durant les trois derniers quarts du I^{er} s. et les premières décennies du II^e s. Dans l'ensemble les vases ossuaires attestés sur les autres secteurs de la nécropole mettent en évidence un profil chronologique similaire, à l'exception du secteur du terrain Gestin qui livrent des formes absentes sur la présente fouille et dont la chronologie d'usage couvrirait plus largement les II^e et III^e s. (Le Bihan, Villard 2012, p. 227).

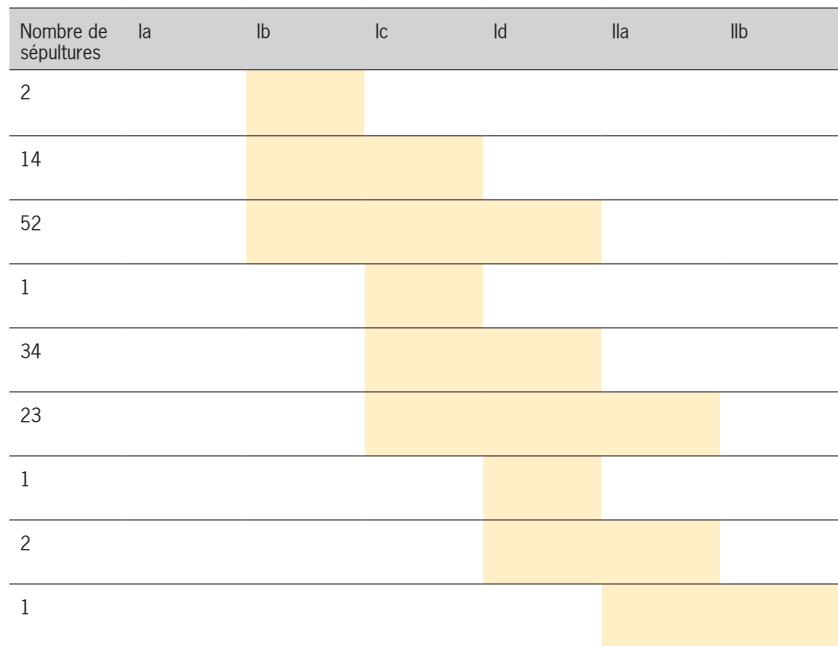

Fig. 157 Nombre de sépultures concernées par les différentes fourchettes chronologiques proposées. © R. Delage, Inrap

| Fait | lb | lc | ld | lla |
|------|----|----|----|-----|
| 1136 | ■ | ■ | ■ | ■ |
| 1113 | ■ | ■ | ■ | ■ |
| 1105 | ■ | ■ | ■ | ■ |
| 1102 | ■ | ■ | ■ | ■ |
| 1060 | ■ | ■ | ■ | ■ |
| 1285 | ■ | ■ | ■ | ■ |
| 1310 | ■ | ■ | ■ | ■ |
| 1330 | ■ | ■ | ■ | ■ |
| 1481 | ■ | ■ | ■ | ■ |
| 1454 | ■ | ■ | ■ | ■ |
| 1449 | ■ | ■ | ■ | ■ |
| 1412 | ■ | ■ | ■ | ■ |
| 1674 | ■ | ■ | ■ | ■ |
| 1520 | ■ | | | |
| 1609 | ■ | | | |
| 1041 | ■ | ■ | | |
| 1087 | ■ | ■ | | |
| 1277 | ■ | ■ | | |

| Fait | lb | lc | ld | lla |
|------|----|----|----|-----|
| 1380 | ■ | ■ | | |
| 1418 | ■ | ■ | | |
| 1433 | ■ | ■ | | |
| 1435 | ■ | ■ | | |
| 1499 | ■ | ■ | | |
| 1558 | ■ | ■ | | |
| 1580 | ■ | ■ | | |
| 1588 | ■ | ■ | | |
| 1591 | ■ | ■ | | |
| 1767 | ■ | ■ | | |
| 1871 | ■ | ■ | | |
| 1901 | ■ | ■ | | |
| 1007 | ■ | ■ | ■ | |
| 1010 | ■ | ■ | ■ | |
| 1019 | ■ | ■ | ■ | |
| 1038 | ■ | ■ | ■ | |
| 1043 | ■ | ■ | ■ | |
| 1044 | ■ | ■ | ■ | |

| Fait | lb | lc | ld | lla |
|------|----|----|----|-----|
| 1067 | ■ | ■ | ■ | ■ |
| 1072 | ■ | ■ | ■ | ■ |
| 1074 | ■ | ■ | ■ | ■ |
| 1094 | ■ | ■ | ■ | ■ |
| 1099 | ■ | ■ | ■ | ■ |
| 1127 | ■ | ■ | ■ | ■ |
| 1139 | ■ | ■ | ■ | ■ |
| 1160 | ■ | ■ | ■ | ■ |
| 1169 | ■ | ■ | ■ | ■ |
| 1179 | ■ | ■ | ■ | ■ |
| 1182 | ■ | ■ | ■ | ■ |
| 1185 | ■ | ■ | ■ | ■ |
| 1208 | ■ | ■ | ■ | ■ |
| 1214 | ■ | ■ | ■ | ■ |
| 1238 | ■ | ■ | ■ | ■ |
| 1245 | ■ | ■ | ■ | ■ |
| 1263 | ■ | ■ | ■ | ■ |
| 1288 | ■ | ■ | ■ | ■ |

| Fait | lb | lc | ld | lla | Fait | lb | lc | ld | lla | Fait | lb | lc | ld | lla |
|------|----|----|----|-----|------|----|----|----|-----|------|----|----|----|-----|
| 1290 | | | | | | | | | | 1774 | | | | |
| 1293 | | | | | 1063 | | | | | 1800 | | | | |
| 1296 | | | | | 1091 | | | | | 1805 | | | | |
| 1305 | | | | | 1110 | | | | | 3003 | | | | |
| 1319 | | | | | 1116 | | | | | 1004 | | | | |
| 1336 | | | | | 1124 | | | | | 1022 | | | | |
| 1346 | | | | | 1130 | | | | | 1024 | | | | |
| 1373 | | | | | 1151 | | | | | 1027 | | | | |
| 1377 | | | | | 1154 | | | | | 1030 | | | | |
| 1393 | | | | | 1156 | | | | | 1107 | | | | |
| 1441 | | | | | 1163 | | | | | 1324 | | | | |
| 1447 | | | | | 1268 | | | | | 1321 | | | | |
| 1450 | | | | | 1282 | | | | | 1327 | | | | |
| 1452 | | | | | 1299 | | | | | 1333 | | | | |
| 1460 | | | | | 1316 | | | | | 1404 | | | | |
| 1491 | | | | | 1354 | | | | | 1457 | | | | |
| 1534 | | | | | 1385 | | | | | 1486 | | | | |
| 1547 | | | | | 1388 | | | | | 1494 | | | | |
| 1576 | | | | | 1409 | | | | | 1497 | | | | |
| 1661 | | | | | 1415 | | | | | 1526 | | | | |
| 1691 | | | | | 1423 | | | | | 1529 | | | | |
| 1727 | | | | | 1444 | | | | | 1554 | | | | |
| 1752 | | | | | 1465 | | | | | 1723 | | | | |
| 1895 | | | | | 1471 | | | | | 1811 | | | | |
| 1899 | | | | | 1473 | | | | | 1885 | | | | |
| 1119 | | | | | 1476 | | | | | 1651 | | | | |
| 1013 | | | | | 1478 | | | | | 1084 | | | | |
| 1016 | | | | | 1523 | | | | | 1484 | | | | |
| 1033 | | | | | 1755 | | | | | 1057 | | | | + |

Fig. 158 Fourchette chronologique par sépulture.
© R. Delage, Inrap

2. Étude des mobiliers en verre par Laure Simon, spécialiste du verre, Inrap

2.1 Introduction

L'opération de fouille a permis de recueillir 39 restes de verre d'époque romaine. La plus grande part des fragments provient du bris de récipients, tandis que quelques éléments de parure sont également attestés.

Pour l'essentiel, la verrerie recueillie provient de sépultures à crémation (SP 1330, 1433, 1450, 1454, 1476, 1560, 1609, 1723, 1774, 1871, 1885, 1901) et plus rarement de fosses (FS 1319, 1578) ou de fossés (FO 1000, 1002).

2.2 Récipients

2.2.1 Caractéristiques techniques

Quelques individus sont en matière colorée. On compte 2 récipients de teinte bleu outremer (SP 1723, **fig. 1**, n°2-3), 1 petit fragment jaune (SP 1774) et 1 fragment noir (SP 1901). Par ailleurs, 1 fragment fondu mêle les teintes bleu-vert et bleu cobalt. Notons que l'usage du verre coloré est surtout constaté de la fin du I^{er} s. avant notre ère aux années 60-70 de notre ère.

C'est en fait principalement la « couleur naturelle » bleu-vert qui caractérise ce lot, à savoir la teinte qui n'a été ni colorée, ni décolorée. Elle est en usage pendant le Haut-Empire et au début du Bas-Empire.

On soulignera l'absence de tout tesson incolore, dont l'usage se développe progressivement depuis la fin du I^{er} s. et qui est surtout bien connu au cours du III^e s.

2.2.2 Usages

Des tessons de ce lot montrent des déformations, dues à une source de chaleur, ce qui entrave la restitution de certaines formes d'origine. Une partie du répertoire nous échappe ainsi, même si des hypothèses peuvent parfois être proposées (**fig. 1**, n°2-5, **fig. 2**, n°5). La présence de fragments fondus est cependant porteuse d'informations concernant le domaine des gestes funéraires pratiqués dans cette nécropole, puisqu'elle atteste de dépôts d'offrandes sur le bûcher.

Parallèlement, des offrandes peuvent manifestement aussi avoir été déposées au sein de certaines sépultures après l'étape du passage sur le bûcher, comme en témoignent quelques récipients non fondus (**fig. LS2**, n°6-8). Ainsi, dépôts primaires et secondaires coexistent dans la nécropole.

À deux reprises, on constate même un dépôt primaire associé à un dépôt secondaire. C'est le cas de la sépulture SP 1885, avec 1 récipient fondu (**fig. 1**, n°5, **fig. 2**, n°5) et 1 récipient non fondu (**fig. 2**, n°6). C'est aussi le cas de la sépulture SP 1901, avec 2 perles non fondues (**fig. 2**, n°9-10) et 2 fragments de récipients fondus (non illustrés, un de teinte bleu-vert et cobalt, un autre apparaissant noir).

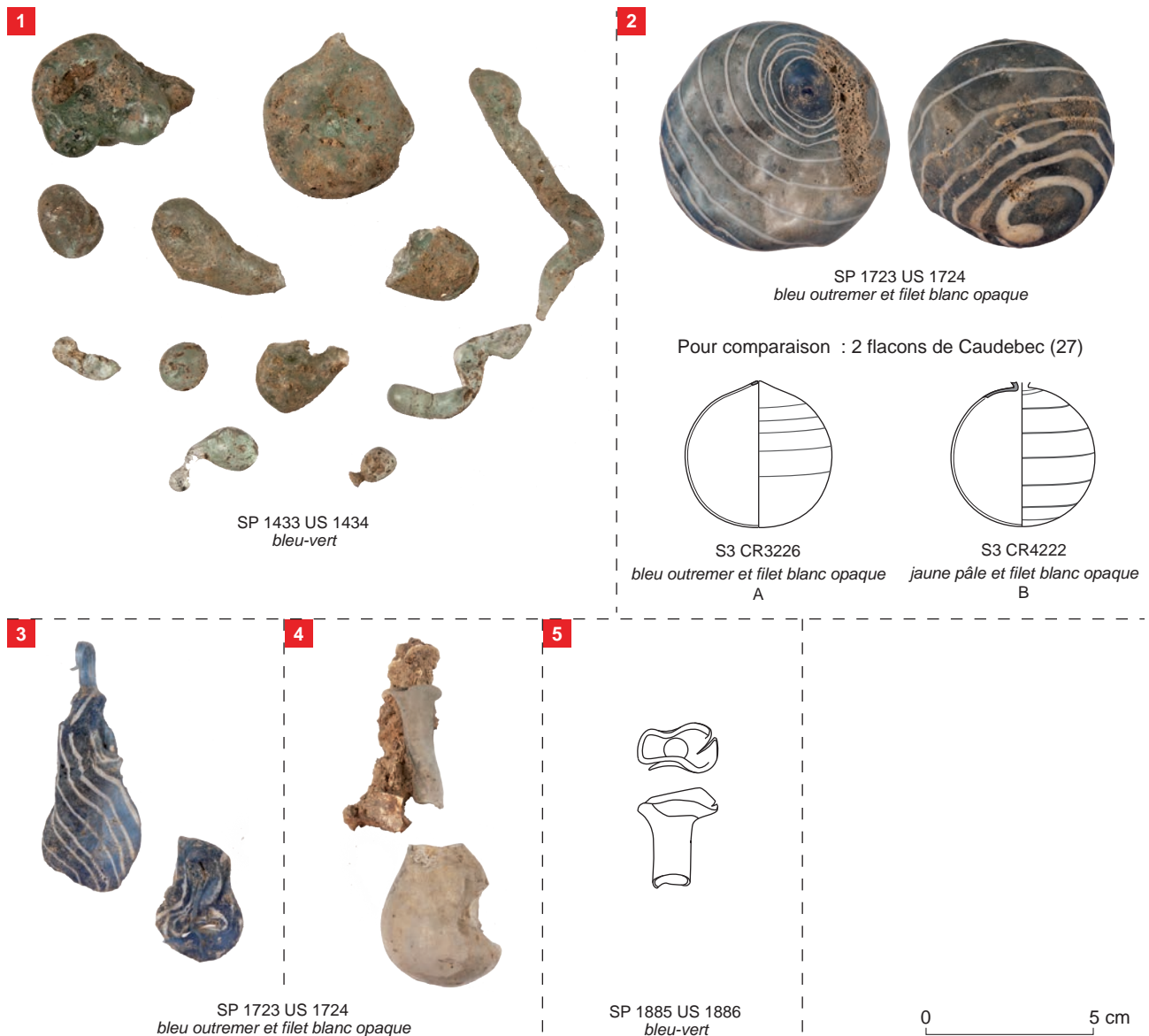

Fig. 1 Verre fondu (échelle 1/2).

© Relevés et DAO : L. Simon ; clichés : E. Collado, Inrap

2.2.3 Répertoire morphologique

2.2.3.1 Les récipients fondus/déformés

À l'exception de quelques individus, la forme d'origine des éléments déformés par le feu ne peut être déterminée. Ils se présentent en effet sous forme de gouttes de taille plutôt petite (**fig. 1**, n°1). Ils sont majoritairement bleu-vert ; l'un montre le mélange de bleu-vert et de bleu cobalt, un autre apparaît noir.

On distingue 1 flacon sphérique, intégralement conservé (**fig. 1**, n°2) et, vraisemblablement, un deuxième de même type, par analogie de couleur, de modalité de décor, ainsi que de contexte de découverte (**fig. 1**, n°3). Tous deux proviennent de la sépulture SP 1723. Ils sont bleu outremer et comportent un fin filet blanc opaque enroulé sur l'ensemble de leur panse, à partir du fond, particularité fréquente sur les exemplaires de cette forme. L'individu le mieux assuré est attribué au type Isings 10 / AR 124, daté du début du I^{er} s. aux années 50-60. Nous avons figuré 2 exemplaires de comparaison intacts sur la même illustration (dénommés A et B ; **fig. LS1**,

A et B), afin de montrer l'état originel de flacons de même type. Ils ont été découverts en dépôt secondaire dans des sépultures de la nécropole normande de Caudebec-lès-Elbeuf (Seine-Maritime)¹. De tels flacons globulaires sont présumés avoir renfermé des produits cosmétiques et, c'est en brisant la fine extrémité présente à leur ouverture, au sommet, que l'utilisateur pouvait en recueillir le contenu. Il est intéressant de noter que le récipient quimpérois n°2 (**fig. 1, n°2**) a été déposé non ouvert, donc intact, en offrande en l'honneur du défunt.

Peut-être en était-il de même du flacon n°3 (**fig. 1, n°3**)? Son état actuel ne permet aucune hypothèse. À titre de comparaison supplémentaire en contexte funéraire dans l'Ouest de la Gaule, on pourra citer l'exemplaire de la nécropole de la rue d'Auvours à Nantes (Loire-Atlantique)², en dépôt secondaire.

De forme très différente bien que aussi fermée, un autre vase fondu est signalé dans cette même sépulture SP 1723 (**fig. 1, n°4**). Il s'agit d'un balsamaire, déposé complet, qui a fondu contre un clou en fer. Il relève du type Isings 28a / AR 128.2, daté des années 20 à 80/100 de notre ère.

Un dernier individu fondu a été recueilli dans la sépulture SP1885 (**fig. 1, n°5 ; fig. 2, n°5**), appartenant également au groupe des formes fermées. Il y figure dans un état fragmentaire, représenté par son bord avec bec tréflé et une portion de son goulot, qui est cylindrique pour la partie conservée. Ses tranches plus ou moins arrondies et son aspect de surface altéré, de même que quelques craquelures, témoignent d'un contact avec une chaleur peu intense, permettant la préservation de la forme d'origine de cette portion de récipient. Il relève du type Isings 124b / AR 170, daté du milieu du I^{er} s. au milieu du IV^e s.

2.2.3.2 Des récipients sans trace de feu

Un balsamaire à panse tronconique de teinte bleu-vert est conservé complet (**fig. 2, n°6**). Il est de type Isings 82B1 / AR 135, daté des années 60 à 120/130 de notre ère. Il provient de la sépulture SP1885, tout comme l'individu n°5 (**fig. 1, n°5 ; fig. 2, n°5**).

Le fond d'un deuxième balsamaire figure également dans ce corpus (**fig. 2, n°7**). On peut le rapprocher des types AR 128/129, datés des années 20 à 60/100 de notre ère. Il provient de la sépulture SP1373.

Enfin, on pourra mentionner la présence d'un bord avec goulot, de teinte bleu-vert, découvert dans l'aire de nettoyage de la sépulture SP1560 (**fig. 2, n°8**). Il provient vraisemblablement du bris d'une bouteille, dont on ne peut restituer la forme d'origine (milieu du I^{er} s.-III^e s.), mais qui signale le seul récipient de grande taille de cet ensemble.

1 Rapport de fouille en cours de rédaction (Myriam Texier/Inrap) ; étude du verre Laure Sim

2 Alascia Morado 2016, fig. 159, p. 82 : 1 exemplaire fragmentaire bleu outremer sans fil blanc opaque, non fondu, avec extrémité brisée ; nécropole utilisée du premier tiers du I^{er} s. au milieu du III^e s.

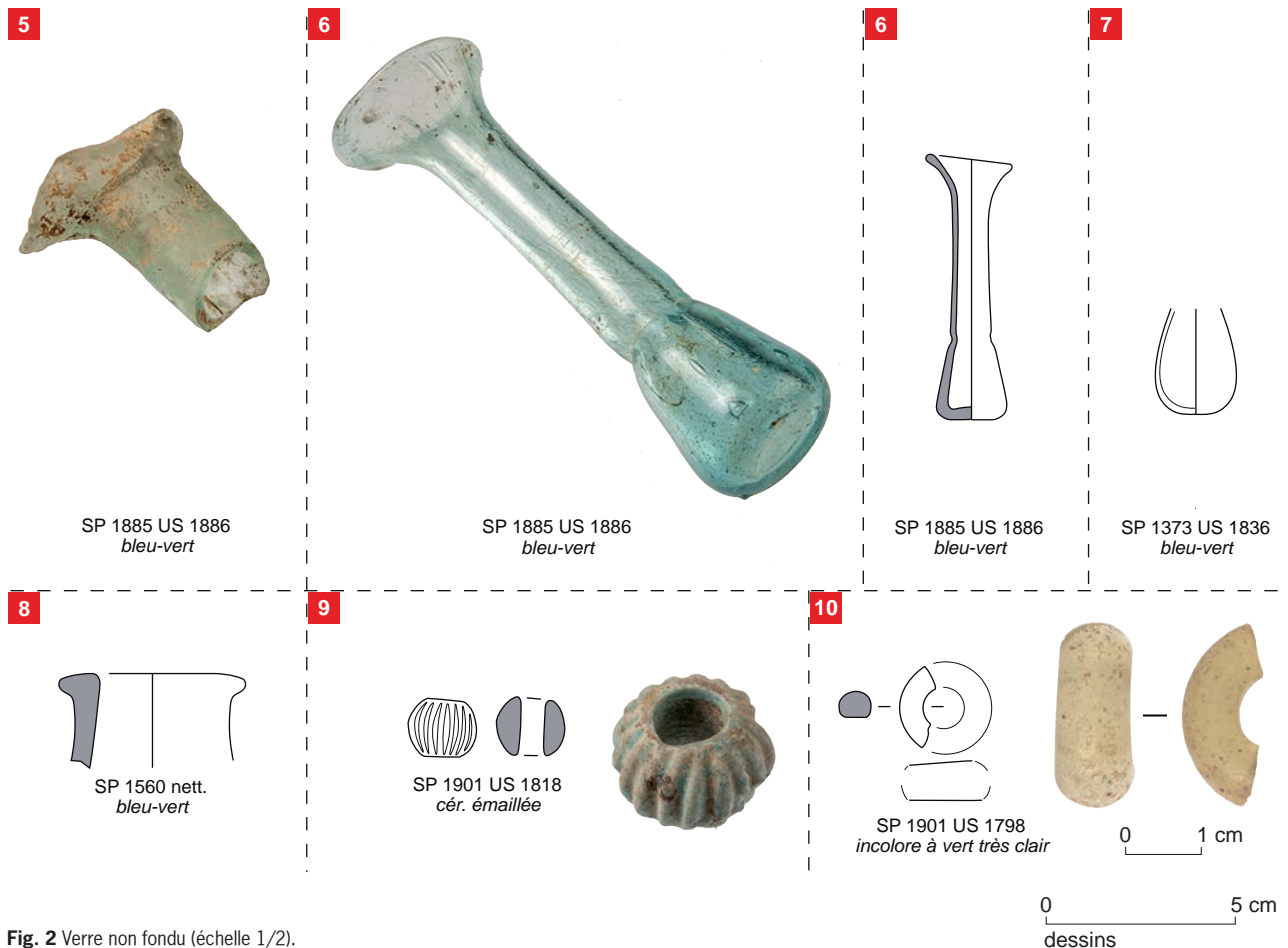

Fig. 2 Verre non fondu (échelle 1/2).

© Relevés et DAO : L. Simon ; clichés : E. Collado, Inrap

2.3 Parure

Ce lot comprend 2 perles, 1 individu sphérique côtelé (fig. 2, n°9) et 1 perle annulaire (fig. 2, n°10) provenant du comblement (Us 1798) de la sépulture SP1901.

La perle côtelée est en céramique émaillée, de teinte bleu turquoise. Elle répond au type Riha 11.1.1, dont on constate l'usage tout au long de la période romaine. Ces fabrications sont surtout recensées dans des contextes du I^{er} s. et en particulier au cours de la période claudienne. Parfois considérées comme « porte-bonheur », on les rencontre notamment dans la sphère funéraire (Foy 2010, p. 466-467).

La perle annulaire est de teinte incolore à vert très clair et est conservée sur environ un quart de sa circonférence d'origine. Elle relève du type Riha 11.8, connu également pendant toute l'époque romaine.

2.4 Conclusion

Caractéristiques techniques et typo-chronologiques s'accordent pour situer la datation de ce lot du début du I^{er} s. au II^e s de notre ère.

La pratique d'offrandes accompagnant la crémation est perceptible par les déformations constatées sur la plupart des fragments de récipients, qui attestent ainsi de dépôts primaires. D'autres récipients, ainsi que 2 perles, sont quant à eux attestés en tant que dépôts secondaires.

Les formes représentées, relevant toutes du groupe des formes fermées, sont bien connues en Gaule à cette période et ne montrent pas de spécificité. Néanmoins, les flacons globulaires, colorés bleu outremer, ressortent dans ce lot dominé par la « couleur naturelle », à la fois par leur teinte vive, mais aussi par le fait d'un possible usage en paire, qui, selon cette hypothèse, serait dès lors peu ordinaire.

Concernant les structures funéraires, on notera que ce sont seulement 14 sépultures qui ont livré du verre, sur les 142 sépultures fouillées lors de cette opération. Ce matériau apparaît ainsi minoritaire dans cette partie de la grande nécropole de Créac'h Maria. Il en est manifestement de même dans les autres secteurs, précédemment explorés, pour lesquels les mentions de verre sont rares (Galliou 1981, p. 122-126, notamment bouteille, balsamaire, quelques perles). On pourra noter une situation similaire dans la nécropole de la rue d'Auvours de Nantes, avec 36 individus évalués (récipients et perles) provenant de 183 structures funéraires (Alascia Morado 2016, p. 145).

Enfin, dans un autre domaine, les analyses de contenus sur 1 flacon (en dépôt primaire) et 1 balsamaire (en dépôt secondaire) apportent des informations précieuses sur la gamme de produits offerts à certains des défunts de ce quartier de la grande nécropole de Quimper (cf. *infra* « 7. Analyses métabolomiques du contenu de cinq récipients issus de la fouille du 16 rue de la Troménie à Quimper »)

3. Étude de l'*instrumentum* par Laure Simon, spécialiste de l'*instrumentum*, Inrap

3.1 Introduction

L'opération de fouille a permis de recueillir divers éléments communément classés dans l'*instrumentum*.

Nous présentons dans ce chapitre une sélection des plus déterminants.

On notera en particulier la présence de 3 à 4 fibules (dont 2 sont du même type, des fibules à queue de paon Feugère 20c, SP 1057 et SP 1127) et 2 clochettes.



Fig. 1 Fibule, SP1057 Us 1059.
© E. Collado, Inrap

3.2 Objets en alliage cuivreux

3.2.1 Fibules

SP1057 Us 1059 (fig. 1)

Type Feugère 20c, fibule à queue de paon sans arc et décor estampé

Datation : deuxième tiers du I^{er} s. de notre ère.

On pourra mentionner des exemplaires de ce type à Quimper (site La Pouponnière), Carhaix, Saint-Brandan et Carnac (Feugère 1985, p. 298), ainsi qu'à Erdeven (Cotten 1985, n° 269-270).

SP1127 Us 1128 (fig. 2)

Type Feugère 20c, fibule à queue de paon sans arc et décor estampé

Datation : deuxième tiers du I^{er} s. de notre ère.



Fig. 2 Fibule, SP1127 Us 1128.
© E. Collado, Inrap

SP1377 Us 1378 (fig. 3)

Type Feugère 19 ou 20, fibule à queue de paon avec ou sans arc

Datation : Feugère 19 : 1/75 de notre ère ; Feugère 20 : milieu I^{er}-II^e s. de notre ère (voire plus tard)



Fig. 3 Fibule, SP1377 Us 1378.
© E. Collado, Inrap



Fig. 4 Fibule, SP1568 Us 1569.
© E. Collado, Inrap

FO1568 Us 1569 Tronçon est enclos A (fig. 4)

Fibule ? ; plaque étroite d'un côté, large de l'autre, faiblement incurvée à son extrémité étroite ; décor vraisemblablement cannelé

3.2.2 Clochettes

SP1084 Us 1085 (fig. 5)

Clochette de forme semi-ovoïde ; panse striée ; anneau de suspension hexagonal à l'extérieur et ovale à l'intérieur ; la base de la panse devait présenter 4 ergots formant des petits supports (1 ergot conservé) ; vestiges ténus du battant en fer (amorce, oxydée). Un exemplaire similaire est signalé à Empurias au nord-est de l'Espagne (*Artefact*, notice CLT-4001). Datation : -15 avant notre ère/50 de notre ère



Fig. 5 clochette, SP1084 Us 1085.
© E. Collado, Inrap

FS1313 Us 1315 (fig. 6)

Clochette de forme semi-ovoïde ; panse cannelée ; anneau de suspension de forme annulaire ; battant absent. Un exemplaire similaire est par exemple signalé à Villetelle (Hérault) (*Artefact*, notice CLT-4001), un autre à Corseul (Côtes d'Armor) (Le Cloirec 2001, p. 54, n°29, avec un anneau hexagonal). Datation : -15 avant notre ère/50 de notre ère

Le module restreint de ces petites cloches permet de les désigner comme des miniatures (fig. 7). Leur découverte dans des contextes culturels ou funéraires plaide ainsi pour un usage symbolique, de l'ordre de la protection.

Pour l'ouest de la Gaule, on pourra signaler des exemplaires à Angers, Le Mans, Mauve-sur-Loire, Corseul (4 ex.).



Fig. 6 Clochette, FS1313 Us 1315.
© E. Collado, Inrap



Fig. 7 Clochettes, SP1084 Us 1085 (1) et FS1313 Us 1315 (2). © E. Collado, Inrap

3.2.3 Clou décoratif

FO1568 Us 1569 Tronçon est enclos A
Petit clou à tige courte et tête bombée



Fig. 8 Bord de récipient, SP1574 Us 1575.
© E. Collado, Inrap

3.2.4 Bord de récipient ? (fig. 8)

FS1574 Us 1575 (=Us 1826)

De part et d'autre d'une moulure formant un angle obtus subsistent 6 cercles accolés d'un côté, ainsi que des restes de 5 cercles accolés de l'autre côté

3.2.5 Pendant (fig. 9)

1 individu

FO1568 US 1569 Tronçon est enclos A

Attache annulaire ; un petit côté est strié ; élément fragmentaire ? sa base ne semble pas plate



Fig. 9 Pendant, SP1568 Us 1569.
© E. Collado, Inrap



Fig. 10 Pendent, FO1568 Us 1569.
© E. Collado, Inrap

3.2.6 Pendent (fig. 10)

FO1568 Us 1569

Pièce plate en forme de losange avec perforation à une extrémité et protubérance à l'autre extrémité ; le motif semble symétrique, composé de 2 ovales et 2 petits cercles, disposés en croix ; restes d'émail rouge foncé autour des ovales et des cercles ; restes d'émail orangé dans un ovale



Fig. 11 Fragment d'anneau ?, SP1901
Us 1785-B. © E. Collado, Inrap

3.2.7 Indéterminés

SP1901 Us 1785-A

Fragment de tige

SP1901 Us 1785-B

Fragment d'anneau ? (fig. 11)

SP1033 Us 1035

2 Fragments de tige (fig. 12)



Fig. 12 Fragments de tige, SP1033 Us 1035.
© E. Collado, Inrap

FS1369 Us 1749

Tige incurvée avec resserrement médian (fig. 13)

SP1156 Us 1158

Plaque déformée (passage au feu ?) (fig. 14)

SP1160 Us 1161

Plaque irrégulière ; forme incurvée à la surface striée ; restes d'une (voire 2 ?) tige de fixation contre la surface interne (fig. 15)



Fig. 13 Fragment de tige, FS1369 Us 1749.
© E. Collado, Inrap



Fig. 14 Plaque, SP1156 Us 1158.
© E. Collado, Inrap



Fig. 15 Plaque, SP1160 Us 1161.
© E. Collado, Inrap

3.3 Objet en fer

3.3.1 Clou (fig. 16)

SP1651 Us 1652

Individu complet, non oxydé ; clou forgé à tête plate



Fig. 16 Clou, SP1651 Us 1652.
© E. Collado, Inrap

3.4 Objet en os

3.4.1 Rondelle perforée (fig. 17)

SP1901 Us 1798

Perforation centrale ; individu d'aspect blanc, indiquant un passage au feu



Fig. 17 Rondelle perforée, SP1901 Us 1798.
© E. Collado, Inrap

4. Étude de l'assemblage lithique et macrolithique

par Vérane Brisotto, lithicienne, Inrap

La fouille de la Rue de Troménie à Quimper a livré un petit lot de 17 éléments lithiques et macrolithiques comprenant 9 pièces issues de débitage lithique principalement en silex, et 7 individus comprenant 4 macro outils dont 1 mortier, 1 élément architectural et 2 galets bruts, potentiels supports d'outils de percussion.

Les 9 pièces en silex correspondent toutes à des éclats (ou fragments d'éclats) et à des esquilles issus, pour la plupart, de galets côtiers en silex gris-beige ou gris foncé. Malgré l'absence d'outil ou d'élément caractéristique, leur présence signale une occupation résiduelle ancienne. Ces éclats se répartissent dans diverses structures (fossé FO1374, fossé FO1070, sépulture SP1460, sépulture SP1324, sépulture SP1899 et sépulture SP1130, et vers sépultures SP1457-SP1651-SP1462) avec 3 individus pour le fait FO1374. Notons également la présence d'un petit éclat de grès lustré dans le fossé FO1000.

Le mortier (pièce n°1), prélevé en isolat (Iso 2), est établi sur un petit bloc de grès émoussé à grains moyens. De forme naturellement trapézoïdale (26 x 25 cm au plus large), seule l'une de ses faces est régularisée grossièrement pour accueillir en son centre une petite cuvette ovale (12 x 9 cm), profonde de 4 cm. Celle-ci, désaxée par rapport à la grande longueur du bloc, s'étire plus longuement à l'une de ses extrémités indiquant le frottement du pilon à cet endroit (fig. 1).

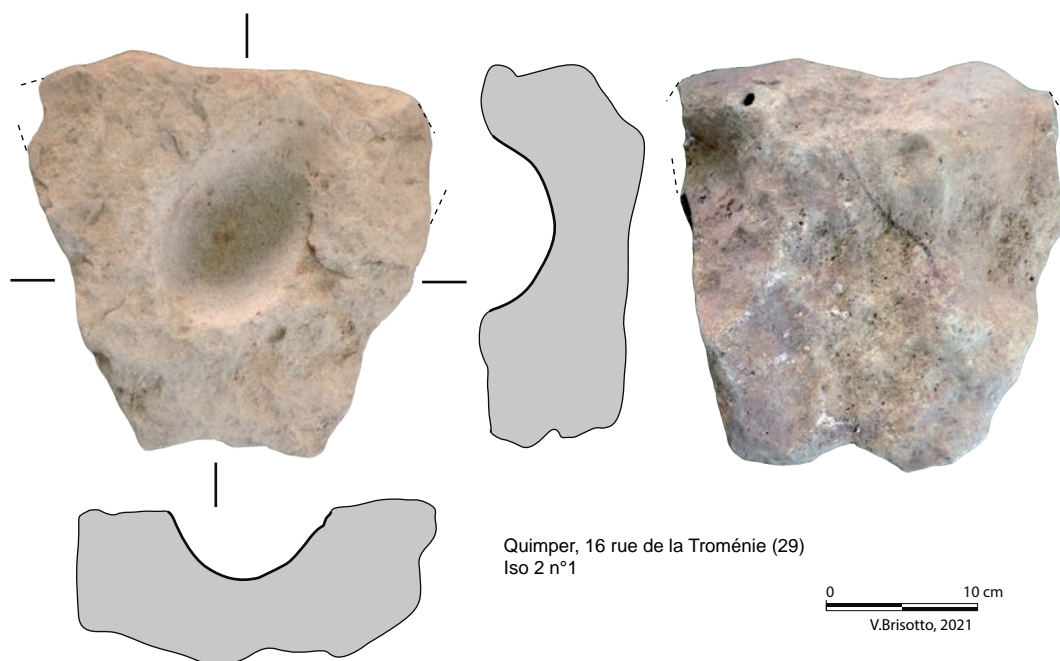

Fig. 1 Mortier en grès découvert hors contexte (Iso 2). © V. Brisotto, Inrap

La fosse FS1866 (us 1867) a livré 3 galets de grès fracturé, de forme oblongue, dont 2 ont servi dans diverses actions de percussion. L'objet n°2 a été sollicité sur presque toute ses surfaces (fig. 2, n°1). L'extrémité conservée, de forme convexe porte quelques impacts et écrasements suggérant un probable usage de pilon. Celui-ci pourrait très bien avoir fonctionné avec le mortier décrit ci-dessus. Par ailleurs, deux des faces opposées ainsi que le bord qui leur est adjacent présentent un fort poli, localement de teinte sombre. Une déformation plastique du bord atteste d'un usage répété de l'objet utilisé ici probablement dans une action de régularisation par polissage. Enfin, plusieurs plages d'impacts et d'écrasements se répartissent au centre d'une dernière face induisant un geste de percussion lancée (percuteur ?, marteau ?).

La pièce n°3, en grès micacé, est un galet plat affecté d'un poli particulièrement développé sur l'un de ses bords, dessinant ainsi une facette longitudinale (fig. 2, n°2). L'aspect légèrement gondolé de cette surface suggère un usage en tant qu'aiguiseur. A l'opposé, il est difficile de dire si la présence d'une petite encoche réalisée par percussion est volontaire ou accidentelle. Par ailleurs, l'extrémité quelque peu accidentée pourrait témoigner d'une utilisation comme percuteur.

Ajoutons que cette structure a livré le fragment de deux autres galets en grès de forme oblongue ne portant aucune traces évidentes d'utilisation mais pouvant être les supports d'outils comparable à ceux précédemment décrits, ainsi que deux fragments bruts de plaquettes de schiste ardoisier.

Trois autres fragments de plaquettes de schiste ardoisier ont été prélevés dans la fosse FS1369 (Us 1749). L'une d'elles présente des surfaces émoussées marquées de fines stries indiquant une utilisation comme support de travail probablement pour la régularisation d'objets fins (pièce n°7).

Enfin le sondage Sd.1261 a livré le petit fragment d'une ardoise de couverture présentant deux perforations coniques dont une incomplète se situe en limite de fracture.

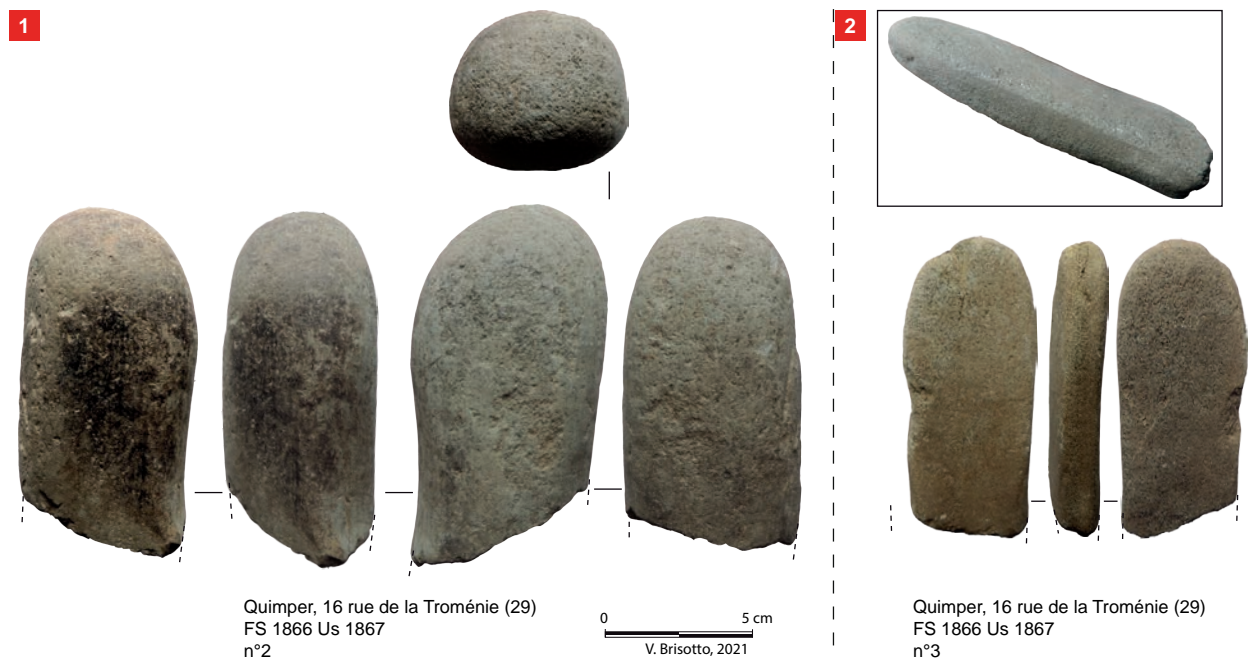

Fig. 2 Outils lithiques mis au jour au sein de la fosse FS1866. 1- pilon/polissoir/marteau ? ; 2- aiguiseur/percuteur ?

5. Étude des objets monétiformes par Paul-André Besombes, numismate, SRA Bretagne

Poids des monnaies en grammes, orientation du coin de revers par rapport au cadran horaire et module du flan, du plus petit au plus grand, en millimètres.

Degré d'usure et de corrosion des monnaies d'après les classes établies par l'Inventaire des trouvailles monétaires suisses (*Bulletin ITMS*, 2, 1995, p. 1-25) :

| | |
|--------------------|--------------------------|
| U 0 indéterminé | C 0 indéterminé |
| U 1 non à peu usé | C 1 non à peu corrodé |
| U 2 légèrement usé | C 2 légèrement corrodé |
| U 3 usé | C 3 corrodé |
| U 4 fortement usé | C 4 fortement corrodé |
| U 5 fruste | C 5 entièrement corrodé. |

Sépulture SP1074 (Us 1799)

N'est pas une monnaie. Tête de clou (?) en alliage cuivreux. Sur l'un des côtés, on voit un picot (base d'une pointe ?). Cet objet a pu servir de substitut à une véritable monnaie.
(2,59 g. ; 18,5/25 mm). C 5.

Décapage (Us 1175)

Néron (54-68), as.

]NERO[]AVG[; tête nue à gauche.

[S] C ; Victoire volant à gauche, tenant un bouclier.

(4,79 g. ; 5 h. ; 26/29 mm). U 0 ; C.

Prototype Lyon probablement plutôt que Rome, 66-67 (*praenomen* IMP dans légende de droit).

RIC I² pages 180 à 184.

Sépulture SP1423 (Us 1654)

Vespasien (69-79), as.

]IMP CAES VESPASIAN AVG]COS VII[I P P] ; tête laurée à gauche de Vespasien.

[AEQVITAS AVGVSTI S] C ; *Aequitas* (?) debout à gauche.

(4,22 g. ; 6 h.). U 2 ; C 5.

RIC II² 1229, Lyon, 77-78.

6. Étude des deux enclos maçonnés

par Yvan Maligorne, Maître de conférences, Université de Bretagne Occidentale-CRBC

6.1 L'enclos 2

Le plan quadrangulaire de l'enclos 2 permet de l'identifier avec une grande vraisemblance à un enclos délimitant une parcelle funéraire. Il pourrait être contemporain de la sépulture à incinération qu'il enferme (SP1871), qui est située dans la partie postérieure de l'aire délimitée et à peu près à égale distance des murs latéraux. Nous ne pouvons avancer aucune proposition sur la hauteur des murs de cet enclos. Si des murs élevés sont attestés, qui occultent la vue et transforment la parcelle en un lieu clos seulement accessible périodiquement (fig. 1 à 4), la plupart de ces aménagements semblent tenir du muret, très généralement en petit appareil maçonné, plus rarement en grand appareil à joint vif ou à claire-voie¹.



Fig. 1 Pompéi, enclos funéraire de la nécropole de la porta Vesuvio. L'enclos enferme un autel monumental. © Y. Maligorne, UBO-CRBC



Fig. 2 Pompéi, enclos funéraire de la nécropole de la porta Vesuvio. © Y. Maligorne, UBO-CRBC

¹ Pour les enclos, voir Terminavit sepulcrum. I recinti funerari nelle necropoli di Altino, Rome, 2005 ; voir en part. dans ce volume M. Tirelli, « I recinti della necropoli dell'Annia », fig. 12-17 pour la restitution de quelques enclos. Pour un exemple bien étudié en Gaule, voir H. Lavagne et al., « Le mausolée de Cucuron (Vaucluse) », Gallia, 47, 1990, en part. p. 138-185 pour l'architecture. Les enclos sont particulièrement nombreux à Narbonne, comme l'attestent, tant les blocs conservés au musée que les fouilles récentes (Inrap) de la nécropole de Robine.



Fig. 3 Mérida, nécropole de la via Ensanche, deux enclos accolés. © Y. Maligorne, UBO-CRBC



Fig. 4 Mérida, nécropole de la via Ensanche, enclos de C. Voconius. © Y. Maligorne, UBO-CRBC

6.2. L'enclos 1

L'enclos 1 pose des problèmes plus difficiles. *A priori* son plan circulaire conduit à écarter l'identification comme enclos, tant cette forme apparaît exceptionnelle pour les enclos d'époque romaine. Le plan circulaire se rattache généralement à la délimitation de tertres funéraires, soit sous la forme de murs bas, soit sous la forme plus monumentale de tambours surélevant le tumulus². Alors que la première variante est bien représentée en Gaule de l'Est, la seconde, d'origine méditerranéenne et utilisée de l'époque archaïque à la période impériale, est connue par de nombreux exemplaires en Narbonnaise, plus épisodiquement en Gaule de l'Est et du Centre et en Aquitaine³. Les deux variantes, dont la morphologie insiste sur l'ancrage local, relèvent d'une réactivation à l'époque romaine de formes anciennes, selon un schéma documenté en Italie (où les *tumuli* étrusques offrent des antécédents précis) et en Afrique du Nord (où les « bazinas », tertres artificiels pré- et protohistoriques laissent parfois place à des *tumuli*

² Pour ces monuments circulaires, voir H. von Hesberg, *Monumenta. I sepolcri romani e la loro architettura*, Milan, 1994, p. 113-134 ; P. Gros, *L'architecture romaine, 2, Maisons, palais, villas et tombeaux*, Paris, 2001, p. 422-425. Pour un inventaire des tombes à tambours en Italie, M. Schwarz, *Tumult Italia tellus. Gestaltung, Chronologie und Bedeutung der römischen Rundgräber in Italien*, Rahden, 2002.

³ Un premier inventaire dans J.-N. Castorio et Y. Maligorne, *Une tombe monumentale d'époque tибérienne à Nasium (cité des Leuques)*, Nancy, 2009, p. 63-81. Il est très incomplet et des monuments attestés par des blocs le plus souvent isolés doivent être ajoutés à Narbonne (plusieurs occurrences), Nîmes ou Bavay.

architecturés très soignés⁴). Ajoutons que le diamètre de 5,70 m de cette structure est parfaitement compatible avec un tertre artificiel. Cette lecture des vestiges est cependant contredite par l'interruption large d'un mètre qui affecte une portion au sud-ouest du mur. Le fouilleur l'interprète de façon convaincante comme une entrée, et l'on voit mal en effet quelle autre explication avancer. Or, une ouverture est inconcevable dans un mur bas ceinturant un tertre. Elle n'est pas exclue dans le tambour d'un tumulus architecturé, mais en ce cas, comme l'attestent de très nombreux exemplaires, elle donne accès à un couloir conduisant à une chambre funéraire ; rien de tel n'est visible sur la structure osisme, et nous sommes contraint d'y reconnaître un mur d'enclos.

Aucune sépulture n'a été mise au jour dans l'emprise de la structure, mais on peut se demander si les trois « trous de poteaux » ne constituent pas l'empreinte de marqueurs enfoncés dans le sol.

6.3 Conclusion

Ces deux enclos maçonnés ne sont certes pas des structures monumentales ; mais elles distinguent les parcelles qu'elles enferment et marquent concrètement l'emprise de concessions dans un environnement où les sépultures sont très denses. On peut s'interroger sur les implications de ces deux monuments sur les formes de concession dans l'espace funéraire.

4 . Pour les « bazinas » d'Afrique du Nord, voir G. Camps, *Aux origines de la Berbérie. Monuments et rites funéraires protohistoriques*, Paris, 1961, p. 152-187. Pour un exemple très hellénisé, voir Y. Maligorne dans « *Architecture et pratiques funéraires préromaines dans la nécropole du nord-ouest à Dougga* », *Antiquités Africaines*, 56, 2020, p. 188-190.

7. Analyses métabolomiques du contenu de cinq récipients

par Nicolas Garnier, SAS Laboratoire Nicolas Garnier

7.1. Notes pour la lecture des données

Pour les analyses organiques, les chromatogrammes sont présentés dans leur intégralité. L'abscisse correspond au temps d'analyse (en minutes), les ordonnées à l'intensité de chaque pic chromatographique. La chromatographie permet de séparer les différentes molécules une à une à partir d'un mélange de constituants chimiques souvent complexe. Pour chaque molécule, le spectre de masse est enregistré en mode impact électronique (EI, 70 eV) et permet de déduire la structure du composé et de l'identifier. Sauf pour quelques marqueurs rarement identifiés et à forte valeur informative, nous ne présentons pas les spectres de masse mais seulement le nom des composés, en annotation des pics chromatographiques.

Par souci de clarté, les marqueurs sont abrégés ainsi :

- acides gras, notés n:i, n correspondant au nombre d'atomes de carbone constitutifs et i au nombre d'insaturation(s),
- diacides, notés n:0-dioic, n correspondant à leur nombre d'atomes de carbone,
- acides fonctionnalisés par des groupements hydroxyles notés OH, (OH)₂, (OH)₃, ...
- acides gras linéaires et ramifiés : n, a et i correspond respectivement aux isomères linéaire, anteiso- et iso-,
- alcools aliphatiques, notés n:ol, n correspondant à leur nombre d'atomes de carbone,
- alcanes, repérés par des triangles (θ),
- phtallates, abrégés en *pht.,

Le symbole * précédant le nom d'un marqueur indique une pollution provenant généralement de produits synthétiques et non naturels.

Les chromatogrammes étant souvent très complexes, nous présentons le chromatogramme global (TIC : courant ionique total) correspondant à la somme des ions détectés par le spectromètre de masse. Un second graphique présente le fragmentogramme d'ions de masse précise, par exemple le fragmentogramme de l'ion à m/z 132, ion caractéristique des acides gras triméthylsilylés. Il permet de mieux identifier et comparer la distribution des acides gras libres présents dans l'échantillon.

7.2. Analyses métabolomiques du contenu de deux récipients en verre

7.2.1. Problématique

Détecter la présence et identifier la nature de matériaux organiques initialement présents et potentiellement conservés en dépôts invisibles sur la paroi interne de deux vases en verre issus des sépultures SP1723 (vase Us 1724) et SP1885 (vase Us 1886), selon une approche métabolomique.

7.2.2. Méthodologie mise en place

Afin d'identifier les matériaux biologiques présents dans les vases grâce aux marqueurs chimiques constitutifs des matériaux originels contenus et potentiellement conservés, nous proposons d'analyser la composition chimique organique des dépôts invisibles sur la paroi interne des vases selon une méthodologie d'analyse en deux étapes, développée au sein du laboratoire et comprenant :

- une première extraction et l'analyse de l'extrait par chromatographie en phase gazeuse couplée à la spectrométrie de masse haute résolution (GC-HRMS) permettant l'identification des marqueurs solubles (marqueurs des graisses, cires, huiles, résine, poix, gommes... marqueurs de végétaux comme le chêne, le bouleau et les matériaux fossiles...) ; méthode classique adaptée de Charters et *al.*, 1995¹ ;

- une seconde extraction acido-catalysée du résidu déjà extrait, et l'analyse de cet extrait

par GC-HRMS donnant accès aux marqueurs insolubles et/ou polymérisés (notamment les marqueurs de fruits dont le raisin et le vin, les huiles siccatives, les tannins polymérisés...)².

Les deux étapes permettent d'identifier la majorité des marqueurs organiques conservés, de faible poids moléculaire (analysables par chromatographie en phase gazeuse).

Le couplage GC-MS inclut une méthode séparative et une méthode d'analyse structurale. Il permet d'identifier, un à un, chaque marqueur moléculaire conservé par son spectre de masse mais aussi par sa masse exacte grâce à la spectrométrie de masse haute résolution (HRMS).

Les associations moléculaires identifiées permettent alors de remonter aux sources biologiques, de préciser l'état de conservation-dégradation du matériau et d'obtenir des informations sur la chaîne opératoire des matériaux. La méthode est adaptée à

des micro-restes, de l'ordre du µg de matière organique totale conservée et permet une identification détaillée et sûre, que ne permettent pas les analyses plus classiques dites spectrales comme la spectrométrie infrarouge par exemple³. Celle-ci ne donne des informations que sur la présence de certaines fonctions chimiques, mais ne permet en aucun cas d'identifier avec certitude une molécule, encore moins un mélange de molécules comme c'est le cas pour les produits naturels.

7.2.3. Protocoles opératoires

7.2.3.1. Extraction des composés lipidiques solubles

Le vase Us 1724 (SP1723) a été brûlé et a partiellement fondu. L'intérieur était inaccessible, sauf à l'ai d'une aiguille de seringue par les bulles que le verre a formé à la chaleur. Pour le vase Us 1886 (SP1885), le prélèvement a pu être réalisé avec une pipette Pasteur en verre.

Les prélèvements ont été réalisés directement dans les vase en introduisant et en rinçant la paroi interne plusieurs fois avec un mélange de solvants organiques dichlorométhane / méthanol (1:1 v/v, 2 fois), sous ultrasons. L'extrait organique est centrifugé, filtré sur silice pour éliminer les microparticules en suspension, évaporé à sec, puis dérivatisé.

1 Charters, S., Evershed, R. P., Blinkhorn, P. W., & Denham, V. (1995). Evidence for the mixing of fats and waxes in archaeological ceramics. *Archaeometry*, 37(1), p. 113–127. <http://doi.org/10.1111/j.1475-4754.1995.tb00730.x>

2 Garnier, N., & Valamoti, S. M. (2016). Prehistoric winemaking at Dikili Tash (Northern Greece): integrating residue analysis and archaeobotany. *Journal of Archaeological Science*, 74, p. 195-206.

3 Garnier, N. (2016). Quel rôle pour les chimistes dans les recherches en archéologie ? In AHR-33 - Histoires Matérielles : terre cuite, bois, métal et autres objets, des pots et des potes : Mélanges offerts à Lucien RIVET, textes réunis par David Djaoui. Ed. Mergoïl, Autun, p. 31–50.

La dérivation permet d'obtenir une bonne séparation et une bonne résolution chromatographiques. Les groupements chimiques sont transformés en des groupes triméthylsilyle notés TMS, moins polaires, par réaction de triméthylsilylation. Pour ceci, la moitié de l'extrait précédent évaporé à sec est dérivatisée par un mélange de pyridine (5 µL) et de BSTFA (N,O-bis(triméthylsilyl)trifluoroacétamide, 50 µL) à 80 °C pendant 30 min. Après évaporation sous courant d'azote à 40 °C, l'extrait organique triméthylsilylé est repris dans 500 µL de cyclohexane.

7.2.3.2. Extraction des dérivés insolubles et polymérisés

Le résidu sec déjà extrait est traité en milieu acide fort par un mélange de trifluorure de bore et n-butanol dans le cyclohexane. Le protocole publié (Garnier et Valamoti, J. Arch. Science, 2016) a été amélioré par l'introduction d'une extraction assistée par micro-ondes, non encore publiée. L'extrait organique obtenu par ce protocole est lavé, séché puis dérivé par triméthylsilylation comme précédemment.

7.2.3.3. Analyse GC-HRMS

1 µL de l'extrait dérivé est injecté dans le chromatographe pour l'analyse en HRGC, dont les caractéristiques sont : chromatographe Thermo Trace 1300, colonne Zebtron-5MSi 20 m × 0.18 mm diam. interne × 0.1 µm phase greffée, gaz vecteur hélium 120 kPa (8 min) 240 kPa (4 kPa·min⁻¹, 5.0 min) ; injecteur en mode splitless maintenu à 280 °C ; programmation en température : 50 °C (8 min) 350 °C (10 °C·min⁻¹, 5.0 min). Le chromatographe est couplé à un spectromètre de masse haute résolution Thermo Exactive. La source est maintenue à 230 °C. Les analytes sont ionisés par impact électronique avec un faisceau d'électrons d'énergie 70 eV. L'analyseur Orbitrap balaie la gamme de masse 50-650 amu à /s, soit 7 spectres par seconde, avec une résolution 60 000.

7.2.4. Résultats

7.2.4.1. Approche métabolomique générale

Les deux extraits organiques successifs ont été analysés par spectrométrie de masse haute résolution (HRMS), technique qui, par rapport à la spectrométrie de masse à résolution unitaire⁴, permet non seulement d'identifier les composés par leur spectre de masse, mais aussi de s'assurer de la structure et de la formule brute de chaque molécule et de ses fragments (dans son spectre de masse), ainsi que de quantifier chaque molécule par l'intégration d'ions correctement choisis⁵. Ainsi, les marqueurs des familles chimiques les mieux conservées et/ou les plus abondants sont quantifiés : acides gras, stérols et triterpènes, acides diterpéniques. Les n-alcanes et les n-alcools ne sont pas quantifiés individuellement mais leur profil chromatographique est extrait du profil global (respectivement traces marron et orange sur les figures des chromatogrammes) ; la distribution des acides gras (traces bleues sur les figures), des n-alcanes et des n-alcools,

4 Il s'agit des spectromètres de masse à analyseur de type quadripolaire ou à trappe ionique. Les analyseurs à triple quadripôle permettent une quantification mais à résolution unitaire. Seuls les analyseurs de type magnétique, à temps de vol ou Orbitrap, atteignent une résolution > 103, jusqu'à 106 pour l'Orbitrap utilisé ici.

5 L'ion utilisé pour l'intégration d'une molécule doit être choisi parmi les ions les plus intenses du spectre de masse de ladite molécule (pour augmenter la sensibilité). Il ne doit pas être présent dans le spectre de masse d'autres molécules qui pourraient éluer en même temps que la molécule à quantifier. Avec la haute résolution, l'ion à intégrer est sélectionné avec une erreur de ± 2 ppm lors du traitement des données. Il est donc peu probable qu'une autre molécule, de structure et donc de formule brute différentes, qui élue en même temps que la molécule recherchée, présente le même ion avec une même masse < 2 ppm. Cependant, nous vérifions l'élution et l'intégration pour chaque molécule quantifiée en évitant tout traitement automatique des données.

présentée pour chaque premier extrait lipidique, permet de discriminer les sources : parmi les sources animales, corps gras d'animaux ruminants, non-ruminants ou produits laitiers, parmi les cires cire d'abeille ou cires épicuticulaires (végétales). Ces dernières permettent d'évaluer le degré de contamination de l'échantillon par la végétation environnante dégradée (formation d'humus) ou l'exploitation d'espèces feuillues.

Les stérols, molécules présentes en faible quantité dans les corps gras animaux et végétaux (inférieurs à 1 % généralement) sont stables dans le temps et dans l'espace car, très peu solubles dans l'eau, ils ne migrent pas par lessivage et restent donc absorbés dans les objets et le sédiment (propriété mise à profit et à la base de toute la recherche en biogéochimie). D'origine animale (stérols en C27 avec le cholestérol très majoritaire⁶) ou végétale (stérols en C28 et surtout C29 avec le sitostérol majoritaire), leur proportion relative permet d'évaluer la contribution des sources animales et végétales. Nous choisissons pour cela le rapport des deux stérols majoritaires, le cholestérol et le sitostérol, sachant que ces deux molécules présentent la même réactivité⁷ donc le même degré de conservation, et que les végétaux présentent un taux sitostérol / S(stérols) inférieur au taux cholestérol / S(stérols) pour les animaux⁸.

Nous n'avons pas caractérisé les échantillons par analyse des isotopes stables du carbone, traditionnellement réalisée sur les deux acides gras majoritaires, les acide palmitique (16:0) et stéarique (18:0). Bien qu'utilisée depuis une trentaine d'années, cette méthode part du principe que les corps gras végétaux n'imprègnent pas ou peu les objets, contrairement aux corps gras animaux⁹. Les références sont principalement animales et les interprétations établies dans un cadre restreint au règne animal. Un second problème, d'ordre méthodologique, vient de la préparation des échantillons qui prévoit une extraction des acides gras en milieu acide¹⁰, méthode certes efficace, rapide et facile pour obtenir les acides gras méthylés. Or, même si cette extraction (H₂SO₄ / MeOH 2 % v/v, 70 °C, 1 h) est moins efficace que celle que nous utilisons comme seconde extraction (conditions BF3 / n-BuOH / cyclohexane, MAE 150 °C, 2 min), elle entraîne la méthylation non seulement des acides gras libres et des acides gras estérifiés présents sous forme de triglycérides (natifs des graisses animales et huiles végétales), recherchés pour caractériser les corps gras natifs, mais aussi des acides gras estérifiés présents sous forme de cérides (cires d'abeille ou végétales) dans lesquels les acides palmitique et stéarique sont les acides majoritaires.

6 Le cholestérol est un stérol d'origine animale, présent dans les huiles végétales à très faible concentration.

7 Le cholestérol et le sitostérol diffèrent seulement par un groupement éthyle sur la chaîne latérale, ce qui ne modifie pas la réactivité des cycles de ces deux stérols, notamment la partie la plus réactive autour du groupement hydroxy en C3. Les deux molécules présentent un log P équivalent ; l'une n'est donc pas plus polaire et soluble que l'autre dans les solvants polaires, notamment l'eau. Leur stabilité entraîne leur conservation au cours du temps, critère largement exploité dans le domaine de la biogéochimie et l'étude des stérols dans les sédiments.

8 Ceci entraîne qu'un rapport chol/sito = 1 ne correspond pas à un rapport gras animal / huile végétale = 1. Les stérols animaux sont sur-représentés pour des quantités égales d'huile et de graisse. Nous conduisons actuellement des expérimentations sur différentes huiles et graisses actuelles, imprégnées sur tessons de céramique, pour évaluer à partir de quel rapport chol/sito peut-on considérer que le gras animal ou l'huile végétale est majoritaire.

9 Cette hypothèse part d'une expérimentation de cuisson de feuilles riches en cires végétales (Brassicacées), donc en alcanes et en alcools mais très pauvres en phytostérols (Evershed, R.P., 2008. Experimental approaches to the interpretation of absorbed organic residues in archaeological ceramics. *World Archaeol.* 40, 26–47. <https://doi.org/10.1080/00438240801889373>). Si la cuisson de feuilles laisse environ 150 fois moins de traces de stérols que de la viande bouillie, cette observation ne peut être généralisée aux huiles végétales, aussi riches en stérols que les graisses animales.

10 Correa-Ascencio, M., Evershed, R.P., 2014. High throughput screening of organic residues in archaeological potsherds using direct acidified methanol extraction. *Anal. Methods* 6, 1330–1340. <https://doi.org/10.1039/C3AY41678J>

La signature isotopique $\delta^{13}\text{C}$ de ces deux acides peut donc être facilement modifiée par de faibles quantités de cires ou d'autres structures végétales qui contiennent ces acides^{11 12}. La signature isotopique $\delta^{13}\text{C}$ des deux acides dépend aussi de l'alimentation des animaux ainsi que de la région, les références ayant été établies pour l'Angleterre. La différence $\Delta^{13}\text{C} = \delta^{13}\text{C}(18:0) - \delta^{13}\text{C}(16:0)$ permet cependant de s'affranchir de l'influence de l'alimentation et de l'environnement^{13 14}. De récents travaux montrent une certaine impossibilité d'interpréter les résultats, parfois pour la majorité des échantillons¹⁵, en raison de mélanges de différentes sources animales ou encore de la contribution de sources végétales aux signatures isotopiques proches. Ainsi, si les analyses isotopiques ne sont utilisées que pour différencier corps gras d'animal non-ruminant / ruminant / produits laitiers / ressources aquatiques, l'examen précis de la distribution des acides gras permet d'obtenir le même résultat. Aussi, pour ne pas surcharger le coût des analyses par des méthodes redondantes, nous nous focaliserons sur les associations moléculaires d'acides gras et de stérols établies à partir de la GC-HRMS.

Les profils chromatographiques des deux extraits organiques successifs sont présentés pour les deux vases en verre (**fig. 1 et 2**) et interprétés ci-dessous. Les premiers extraits lipidiques, correspondant aux lipides solubles, sont moyennement concentrés alors que les seconds extraits, renfermant les lipides insolubles et/ou polymérisés et les phénols, sont quasiment nuls.

11 Les appositions de cutine et de subérine sont présentes dans les parties aériennes et souterraines des végétaux. Ainsi la végétation en décomposition, notamment les feuilles ou les branchages constituant la litière puis l'humus, vont relarguer les deux biopolymères, peu solubles dans l'eau. Généralement non détectés dans les extraits utilisant des mélanges de solvants organiques (première extraction classique utilisée ici), ils apparaissent dans les extraits obtenus en milieu acide, impliquant l'hydrolyse des fonctions esters et la libération des acides gras (majoritairement les acides palmitique et stéarique, mais aussi des diacides, des 2-hydroxyacides et des acides phénoliques) et des alcools (alcools linéaires, sucres, stérols) impliqués dans ces liaisons.

12 Barcons, A.B. New methods, new possibilities. An evaluation of organic residue analysis extraction methods for the archaeology of the iberian peninsula. *Da Interdisciplinaridade à Transversalidade da Arqueologia*

13 Evershed, R.P., Dudd, S.N., Copley, M.S., Mutherjee, A., 2002. Identification of animal fats via compound specific ^{13}C values of individual fatty acids: assessments of results for reference fats and lipid extracts of archaeological pottery vessels. *Doc. Praehist.* 29, 73–96. <https://doi.org/10.4312/dp.29.7>

14 Evershed, R.P., Dudd, S.N., Copley, M.S., Berstan, R., Stott, A.W., Mottram, H., Buckley, S.A., Crossman, Z., 2002. Chemistry of Archaeological Animal Fats. *Acc. Chem. Res.* 35, 660–668. <https://doi.org/10.1021/ar000200f>

15 « The interpretation of a large proportion of the data is presently ambiguous. » Suryanarayan, A., Cubas, M., Craig, O.E., Heron, C.P., Shinde, V.S., Singh, R.N., O'Connell, T.C., Petrie, C.A., 2021. Lipid residues in pottery from the Indus Civilisation in northwest India. *J. Archaeol. Sci.* 125, 105291. doi.org/10.1016/j.jas.2020.105291

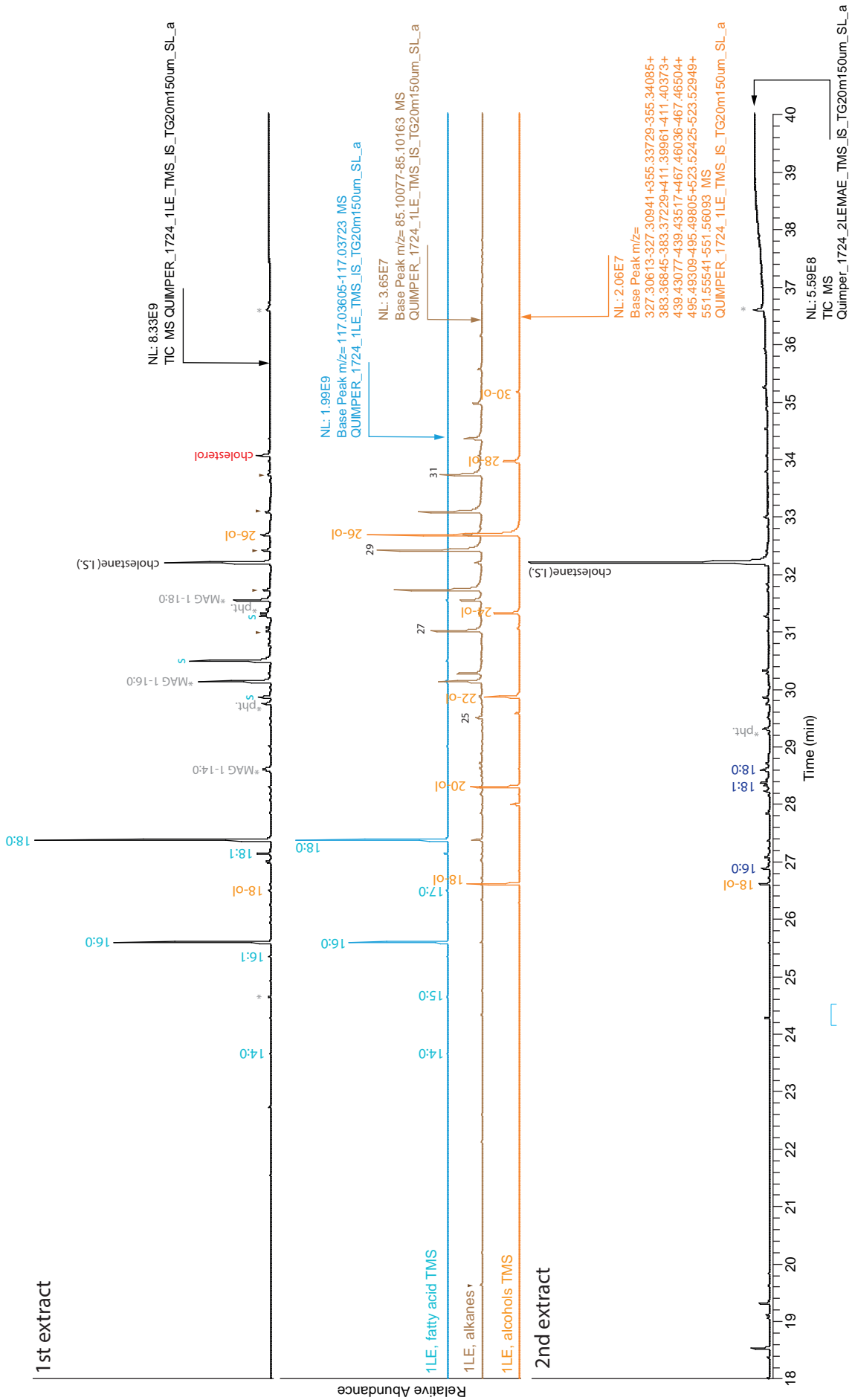

Fig. 1 Chromatogrammes du premier et du second extraits lipidiques obtenus à partir des dépôts invisibles sur la paroi interne du verre Us 1724 (SP1723), triméthylsilylés (colonne ZB5-MSI, détecteur Exactive mode EI 70 eV résolution 60k). © N. Garnier, SAS Laboratoire Nicolas Garnier.

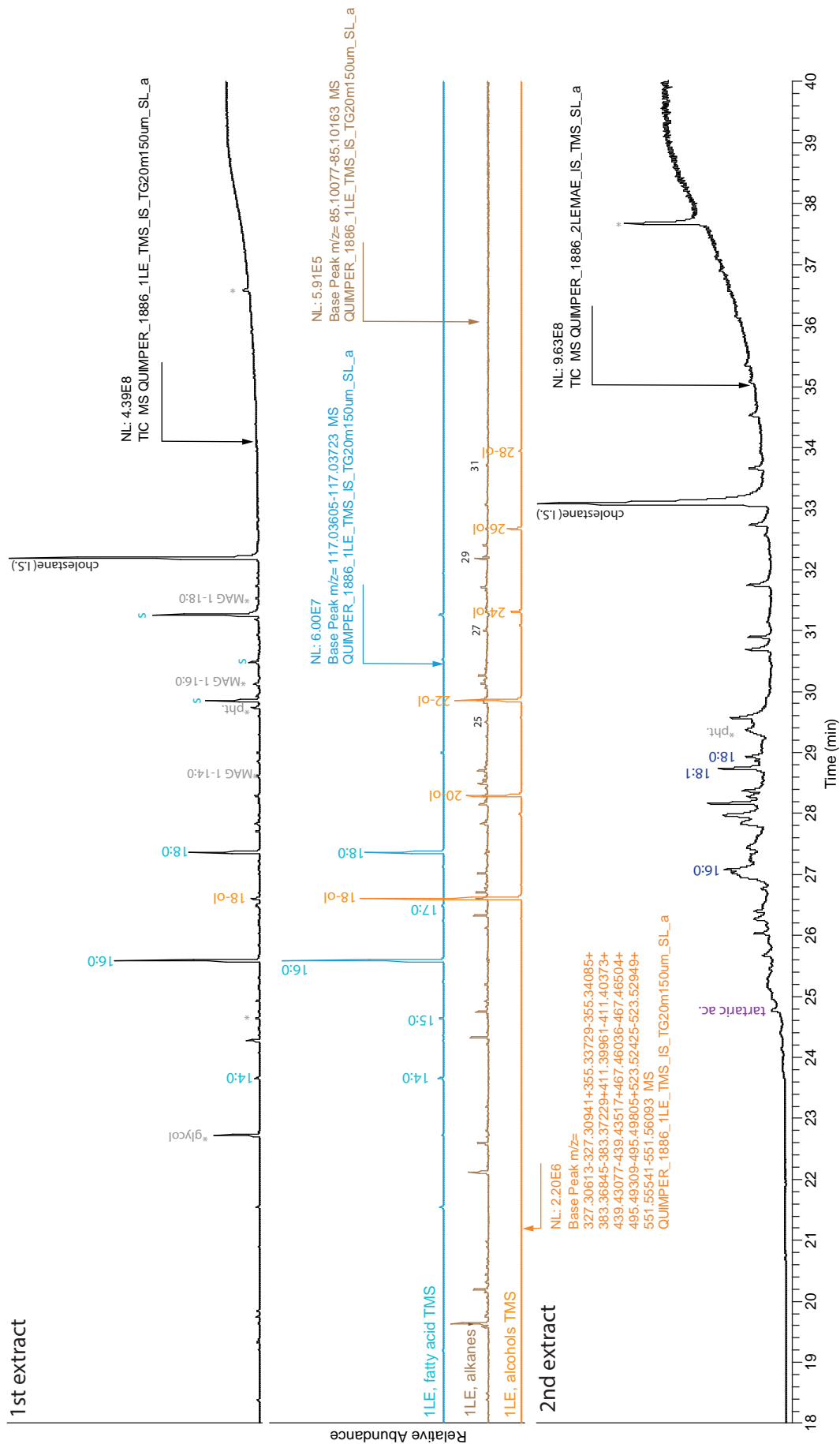

Fig. 2 Chromatogrammes du premier et du second extraits lipidiques obtenus à partir des dépôts invisibles sur la paroi interne du verre Us 1886 (SP1885), triméthylsilylés (colonne ZB5-MSI, détecteur Exactive mode EI 70 eV résolution 60k). © N. Garnier, SAS Laboratoire Nicolas Garnier.

7.2.4.2. Les corps gras

Les proportions des origines animale et végétale peuvent être évaluées par le rapport cholestérol / sitostérol. Un rapport chol/sito $>> 1$ indique des corps gras¹⁶ d'origine majoritairement animale ; un rapport < 1 ou légèrement supérieur indique des corps gras principalement végétaux.

Les vases Us 1723 et Us 1886 présentent respectivement un rapport chol/sito 33.08 et 3.91 indiquant qu'ils contenaient uniquement des corps gras d'origine animale pour le premier, et un mélange de corps gras animaux et végétaux pour le second. Cependant, étant les très faibles concentrations, il est difficile d'établir un contenu sûr pour le vase us 1886.

Concernant le vase Us 1723, malgré le chauffage intense du verre allant jusqu'à sa fonte, des traces de lipides sont conservés. Les acides isopréniques (TMTD, pristanique et phytanique) sont totalement absents, ainsi que les acides gras impairs 15:0 et 17:0, ce qui permet d'éliminer les matériaux qui en contiennent (corps gras d'animaux ruminants et de ressources aquatiques) au profit de celles n'en contenant pas (corps gras d'animaux non-ruminants). On détecte aussi des traces de lathostérol, biomarqueur présent dans le plasma sanguin donc dans le sang, la viande et le lait, indiquant donc une préparation à base de ce type de matériau. Il est impossible d'aller plus loin dans les identifications.

7.2.4.3. Les cires

Les cires sont d'origine animale (cire d'abeille) ou végétale (cires végétales que l'on restreint souvent aux cires épicuticulaires, couches de surface présentes sur tous les organes aériens de la plante, rameaux, feuilles, fleurs, fruits)¹⁷. De la cire est aussi présente dans les organes souterrains des plantes, associée à la matrice subérine. Cires animales et cires végétales sont constituées d'acides gras linéaires, de n-alcools à longue chaîne pairs, de n-alcane impairs, de cérides ou esters des acides et alcools cités (monoesters). La cire d'abeille se distingue par les acides w- ou (w-1)-hydroxylés, des a,(w-1)-diols pairs. Les profils des alcools et des alcanes sont différents entre cire d'abeille et cires végétales. À l'état natif, le profil des esters permet clairement d'identifier la cire d'abeille¹⁸. À l'état hydrolysé, naturellement ou par action anthropique (traitement en milieu alcalin par exemple), les acides 15- et 16-hydroxypalmitique, 18-hydroxyoléique, les alcools dominés par le 24-ol et les alcanes par le C27 ainsi que les a,(w-1)-diols pairs permettent de distinguer la cire d'abeille.

Les deux vases montrent de faibles concentrations en n-alcools pairs, indiquant des cires végétales. Plus concentrées dans le vase Us 1724, on ne peut cependant pas dire si elles proviennent de l'environnement (matière végétale décomposée, humus) ou au contenu. Pour le vase Us 1786, les très faibles concentrations ne correspondent pas à un contenu.

La distribution gaussienne des n-alcane sans prédominance des impairs vs les pairs, correspond à une pollution par des matériaux plastiques actuels, de même que les monoglycérides (MAG) et les phtallates utilisés comme plastifiants. Ces molécules sont très stables et sont universellement répandues dans notre environnement.

¹⁶ On entend par « corps gras » tout matériau à forte teneur lipidique (graisse, pièce carnée, sang, couenne, peau pour les animaux, huiles, grains et farines, fruits à coque... pour les végétaux). Les Anglais utilisaient le terme « subcutaneous fat », et maintenant « carcass ».

¹⁷ Dodinet, E., Garnier, N., 2021. Les analyses organiques en contexte archéologique. Clés d'interprétation croisées de la chimie et de l'ethno-archéobotanique, in: Frère, D., Del Mastro, B., Munzi, P., Pouzadoux, C. (Eds.), Manger, Boire, Se Parfumer Pour l'éternité. Rituels Alimentaires et Odorant En Italie et En Gaule Du IX^e s. Av. au I^{er} s. Ap. J.-C. Naples, p. in press.

¹⁸ Garnier, N., Cren-Olive, C., Rolando, C., Regert, M., 2002. Characterization of archaeological beeswax by electron ionization and electrospray ionization mass spectrometry. *Anal. Chem.* 74, 4868–4877. doi.org/10.1021/ac025637a Garnier, N., 2003. Analyse structurale de matériaux organiques conservés dans des céramiques antiques. Apports de la chromatographie et de la spectrométrie de masse. Thèse de doctorat de Spectrochimie, chimie analytique, Université Pierre et Marie Curie Paris VI / Ecole Normale Supérieure de Paris Ulm, 408 p.

7.2.4.4. Les résines et poix de conifère

Les oléorésines de conifère sont caractérisées par leurs acides diterpéniques constitutifs dominés par l'acide déhydroabiétique (dab). On trouve aussi les acides pimarique (pim), isopimarique (ipm), sandaracopimarique (sdp), lévopimarique et palustrique (mal séparés, lvp/pal), et l'acide abiétique (abt). Ces acides donnent les dérivés oxydés suivants : acides 3-, 7- et 15-hydroxy dab, acide 7-oxo-dab et acide 15-hydroxy 7-oxo dab. L'acide abiétique est instable et facilement oxydé en dab. S'il est présent en proportions relativement importantes dans un échantillon ancien, c'est dire qu'il était encore plus concentré dans l'oléorésine native. Les espèces qui contiennent le plus d'acide abiétique sont les sapins (*Abies* sp.). En l'absence de totarol, de ferruginol et de sugiol, il s'agit généralement d'oléorésine de pins (*Pinus* sp.).

La poix est un goudron résineux obtenu par pyrogénéation de bois de conifère. Elle contient les acides diterpéniques natifs cités plus haut, mais aussi leurs marqueurs de dégradation thermique, à savoir des hydrocarbures polycycliques (PAH) dont le rétène. On trouve aussi les acides diterpéniques sous forme méthylée ; lors de la pyrogénéation en milieu clos, le bois se décompose et dégage du méthanol qui réagit avec les acides libres par estérification, donnant les acides méthylés, principalement le dab méthylé. La présence de dab méthylé et de PAH permet de différencier l'oléorésine de la poix.

Les deux vases montrent des traces d'acide déhydroabiétique libre et méthylé ainsi que les acides pimarique et isopimarique, signant une poix de conifère. Les concentrations sont cependant très faibles. Comme il ne peut s'agir d'un imperméabilisant pour ce type de vase, il s'agirait d'un ingrédient en faible quantité.

7.2.4.5. Les dérivés de fruits

Les acides aldariques (dérivés des sucres, notamment les aldoses) et les acides phénoliques sont des marqueurs se trouvant dans les fruits. Ils sont solubles dans l'eau mais, en contact avec les ions Ca^{2+} ou K^{+} , les acides aldariques forment instantanément des sels hautement insolubles notamment l'hydrogénéotartrate de potassium, sel particulièrement insoluble dans l'eau. Ils s'associent aussi aux ions présents dans les argiles et se retrouvent ainsi piégés par des liaisons ioniques fortes. Ainsi, ils sont protégés de tout lessivage et se montrent particulièrement stables au cours du temps. C'est la raison pour laquelle il a été très difficile de trouver des conditions opératoires permettant une extraction efficace de ces acides et que le vin n'était jamais détecté par extraction avec de simples mélanges de solvants. Seules des conditions drastiques (KOH à chaud¹⁹ ou attaque en milieu acide anhydre de l'argile et des sels²⁰) permettent de libérer les acides aldariques et phénoliques de l'argile ou de leur forme précipitée, que ce soit dans des céramiques ou du sédiment.

Seul le vase Us 1886 montre des traces faibles d'acide tartrique et d'acide malique dans un rapport Mal/Tar 0.07 correspondant au raisin (fig. 3). Aucune trace de marqueur de fermentation alcoolique n'est détectée.

19 Pecci, A., Cau Ontiveros, M.Á., Garnier, N., 2013. Identifying wine and oil production: analysis of residues from Roman and Late Antique plastered vats. *J. Archaeol. Sci.* 40, 4491–4498. <https://doi.org/10.1016/j.jas.2013.06.019>

20 Garnier, N., Valamoti, S.M., 2016. Prehistoric wine-making at Dikili Tash (Northern Greece): Integrating residue analysis and archaeobotany. *J. Archaeol. Sci.* 74, 195–206. <https://doi.org/10.1016/j.jas.2016.03.003>

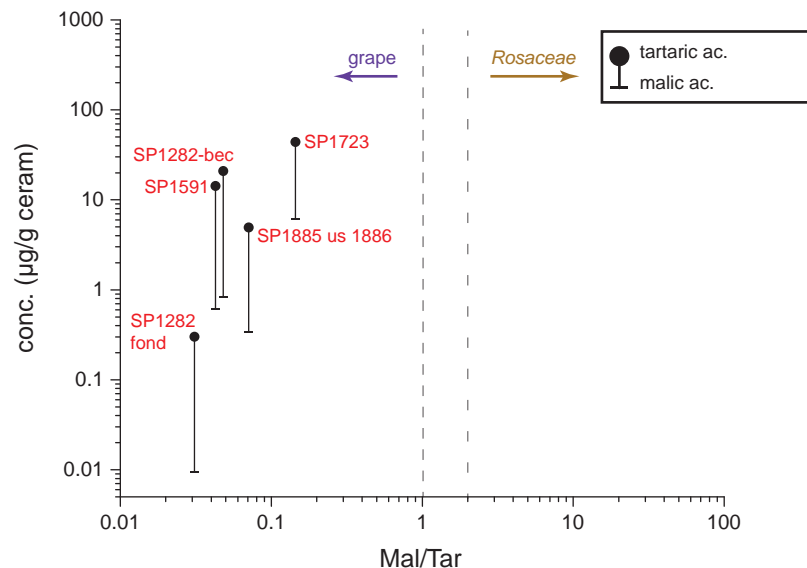

Fig. 3 Rapports de concentrations des acides malique et tartrique.

© N. Garnier, SAS Laboratoire Nicolas Garnier.

7.2.4.6. Conclusion

Malgré la forte chauffe et le début de fusion du verre, le vase Us 1724 a conservé des traces moléculaires de matériaux biologiques qu'il contenait : un corps gras d'animal non-ruminant et des traces de poix de conifère. Le second vase (Us 1886) ne montre aucun marqueur lipidique correspondant à un contenu, mais uniquement des faibles traces de raisin et de poix de conifère.

7.3. Analyses métabolomiques du contenu de trois récipients en céramique

7.3.1. La cruche Us 1756 (SP1755)

7.3.1.1. Résultats

Les imprégnations montrent une concentration en cholestérol exceptionnellement élevée (rapport chol/sito 15.64) due à des corps gras très majoritairement animaux (fig. 4). Association d'acides gras impairs (15:0 et 17:0) linéaires et ramifiés à des faibles quantités d'acides isopréniques (acides TMTD, pristanique et phytanique) indiquant des animaux ruminants, source confirmée par les rapports des isomères iso/ anteiso < 1 pour les acides 15:0 et 17:0 (resp. 0.77 et 0.53). Les traces d'acides à courte chaîne (5:0 – 12:0) orientent vers les produits laitiers. Le lathostérol, marqueur du plasma sanguin, va dans le sens aussi bien de pièces carnées que de laitages.

Le sitostérol indique aussi des corps gras d'origine végétale, en faible quantité. Les cires végétales sont abondantes (n-alcools pairs et n-alcanes impairs). Les 2-OH acides pairs à longue chaîne présents dans le second extrait indiquent des structures végétales à subérine/lignine.

La poix de conifère est assez présente, avec une forte proportion relative d'acide abiétique orientant vers du sapin (*Abies* sp.).

La série de cét-2-ones impairs provient de cendres végétales (fabrication d'un savon ? nettoyage régulière de la cruche avec un savon de cendres végétales ?).

Les acides aldariques sont très concentrés dans le second extrait indiquant du raisin (cTar 50.14 µg/g et Mal/Tar 0.14) avec une forte proportion d'acide syringique (raisin noir). Les acides de la fermentation alcoolique sont présents (acides malonique, maléique, succinique, fumarique, pyruvique et itaconique). Il s'agit donc d'un vin rouge.

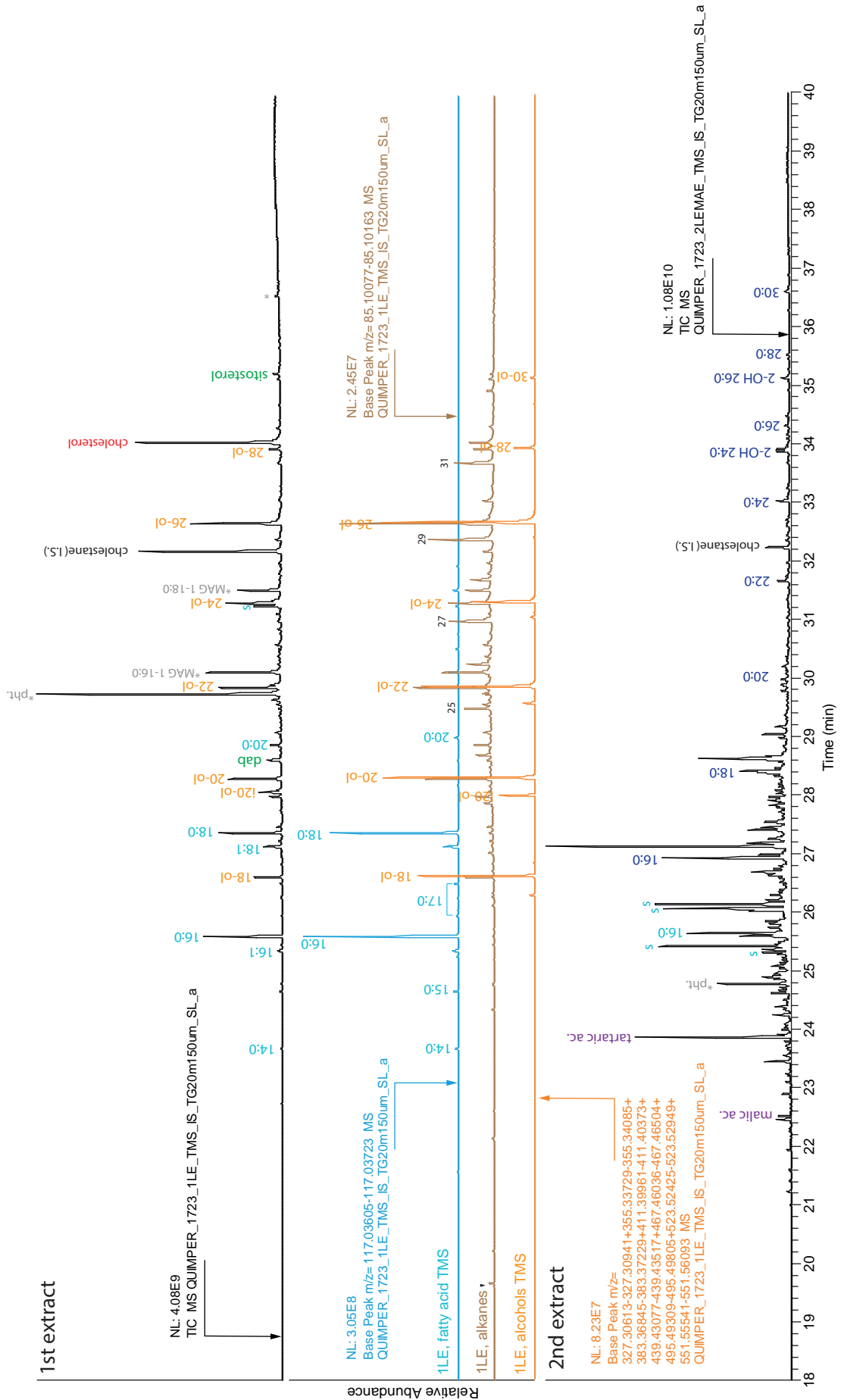

Fig.4 Chromatogrammes du premier et du second extraits lipidiques obtenus à partir des imprégnations de la paroi interne de la cruche Us 1756 (SP1755), triméthylsilylés (colonne ZB5-MSI, détecteur Exactive mode EI 70 eV résolution 60k). © N. Garnier, SAS Laboratoire Nicolas Garnier.

7.3.1.2. Conclusion

Outre le vin rouge très présent, la cruche Us 1756 a contenu ou a été imperméabilisée par de la poix a priori de sapin. Elle a aussi contenu des préparations (ou des contenus successifs) de produits laitiers et de corps gras végétal riche en cires (type décoction ou infusion de feuilles). La présence de corps gras d'animaux ruminants est aussi possible, mais cachée par la présence des produits laitiers. Étant donné le mélange/superposition, ni l'analyse des distributions des acides ni l'acide isotopique ^{13}C ne permettrait de trancher. Seule l'analyse protéomique permettrait de différencier les deux matériaux par les fragments protéiques spécifiques, éventuellement préservés.

7.3.2. Le gobelet Us 1884 (SP1591)

7.3.2.1. Résultats

Les imprégnations des parois du gobelet Us 1884 sont peu concentrées (fig. 5). Le cholestérol est exceptionnellement élevé (rapport chol/sito 4.97) indiquant un mélange/superposition de corps gras d'origine animale et végétale.

Corps gras animaux : association d'acides gras impairs (15:0 et 17:0) linéaires en rapport des isomères iso/anteiso < 1 pour les acides 15:0 et 17:0 (resp. 0.74 et 0.60) et ramifiés à des faibles quantités d'acides isopréniques indiquant des animaux ruminants. Les traces d'acides à courte chaîne (5:0 – 12:0) orientent vers les produits laitiers. Le lathostérol va dans le sens aussi bien de pièces carnées que de laitages.

Corps gras végétaux : le sitostérol, associé au sitostanol (marqueur de dégradation naturelle, donc marqueur ancien) et au 24-méthylène cycloartanol, indique un corps gras d'origine végétale, en faible quantité. Aucun indice ne permet de mieux caractériser la source. Les cires végétales sont abondantes (n-alcools pairs et n-alcanes impairs). Les 2-OH acides pairs à longue chaîne présents dans le second extrait indiquent des structures végétales à subérine/lignine.

La poix de conifère est assez présente, avec une forte proportion relative d'acide abiétique orientant vers du sapin (*Abies* sp.).

La série de cét-2-ones impairs provient de cendres végétales (fabrication d'un savon ? nettoyage régulière du gobelet avec un savon de cendres végétales ?).

Les acides aldariques sont concentrés dans le second extrait indiquant du raisin (cTar 16.20 $\mu\text{g/g}$ et Mal/Tar 0.04) avec une forte proportion d'acide syringique (raisin noir). Les acides de la fermentation alcoolique sont présents (acides malonique, maléique, succinique, fumarique, pyruvique et itaconique). Il s'agit donc d'un vin rouge.

7.3.2.2. Conclusion

Les contenus de la cruche Us 1756 (SP1755 ; cf. *supra*) et du gobelet Us 1884 (SP1591) sont très proches avec : du vin rouge très présent, une imperméabilisation (ou un ingrédient d'un des contenus) par de la poix a priori de sapin. On identifie aussi des préparations (ou des contenus successifs) de produits laitiers et de corps gras végétal riche en cires (type décoction ou infusion de feuilles). La présence de corps gras d'animaux ruminants est aussi possible, mais cachée par la présence des produits laitiers.

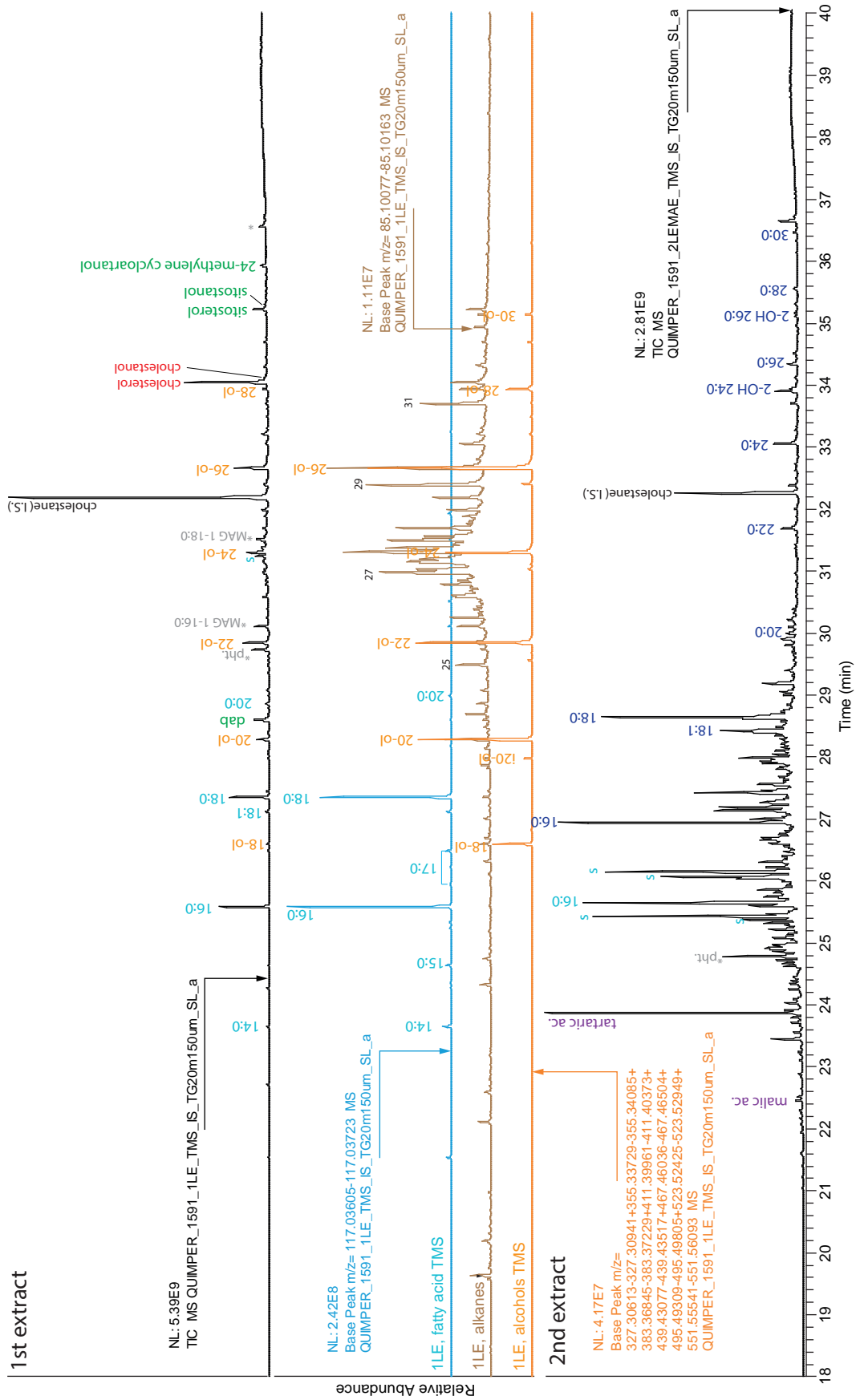

Fig.5 Chromatogrammes du premier et du second extraits lipidiques obtenus à partir des dépôts invisibles sur la paroi interne du gobelet Us 1884 (SP1591) triméthylsilylés (colonne ZB5-MSi, détecteur Exactive mode EI 70 eV résolution 60k). © N. Garnier, SAS Laboratoire Nicolas Garnier.

7.3.3. Le biberon Us 1283 (SP1282)

7.3.3.1. Résultats

Deux prélèvements ont été réalisés pour le biberon Us 1283 (SP1282), l'un au fond, l'autre dans le bec. Les imprégnations des parois sont plus concentrées au fond de l'objet que dans le bec (fig. 6 et 7) avec des acides gras majoritaires, des n-alcools et des stérols relativement concentrés.

Le cholestérol est le stérol majoritaire, avec un rapport chol/sito 57.72 (bec) et 6.63 (fond) indiquant des corps gras principalement d'origine animale pour le bec, et un mélange/superposition pour le fond.

La distribution des acides complexes à interpréter : le profil est large pour les acides majoritaires (14:0 – 24:0).

Les acides gras à courte chaîne (5:0 – 12:0) sont présents, pouvant orienter vers des produits laitiers, tout comme le confirmeraient les acides gras impairs en rapport des isomères iso/anteiso < 1 pour les acides 15:0 et 17:0 (resp. 0.44 et 0.63 pour le bec, 0.71 et 0.97 pour le fond). Cependant, les acides isopréniques sont totalement absents. Présents dans les produits laitiers et faisant partie de leurs marqueurs d'identification propres, leur absence ne permet pas d'identifier clairement les produits laitiers. Peut-il s'agir de produits transformés fabriqués à partir du lait, de type petit lait ou babeurre ? A l'inverse, des études de chimie alimentaire montrent que des vaches alimentées en herbe produisent du lait plus riche en acides isopréniques et en acide anteiso-17:0²¹. Des animaux nourris à l'ensilage montrent une baisse de ces marqueurs. A priori, les produits dérivés du lait ne devraient pas perdre sélectivement les acides isopréniques et non les autres acides. L'analyse isotopique ¹³C des acides 16:0 et 18:0 pourrait apporter une information supplémentaire mais seule l'analyse protéomique permettrait de trancher. Le lathostérol est présent, dans le même rapport latho/chol que dans les deux céramiques précédentes, allant dans le sens aussi bien de pièces carnées que de laitages.

Corps gras végétaux : le sitostérol est associé au sitostanol (marqueur de dégradation naturelle, donc marqueur ancien) et indique un corps gras d'origine végétale en faible quantité au fond du biberon, mais quasi absent du bec (ou bien le bec a été enduit d'une graisse animale qui fait baisser la teneur relative en sitostérol à cet endroit). Les cires végétales sont abondantes (n-alcools pairs et n-alcanes impairs). Les 2-OH acides pairs à longue chaîne présents dans le second extrait indiquent des structures végétales à subérine/lignine.

La poix de conifère est présente, plus concentrée au fond du biberon, sans grande quantité d'acide abiétique orientant vers du pin (*Pinus* sp.).

La série de cét-2-ones impairs provient de cendres végétales (fabrication d'un savon ? nettoyage régulière du gobelet avec un savon de cendres végétales ?).

Une série de cétones médianes impaires (C31 – C35) indique un chauffage des corps gras, donc une préparation chauffée/cuite. Le chauffage n'a cependant pas été assez intense pour créer les acides w-(o-alkylphényl) alcanoides typiques des graisses/huiles fortement chauffées en milieu anhydre.

Les acides aldariques sont concentrés, surtout dans le bec (cTar 23.77 µg/g et Mal/Tar 0.05) en comparaison du fond (cTar 0.34 µg/g et Mal/Tar 0.03) avec l'acide syringique (raisin noir). Les acides de la fermentation alcoolique sont présents dans les deux cas, indiquant un vin rouge. Le bec aurait-il été trempé dans du vin rouge, alors que la(es) recette(s) contenue(s) dans le biberon n'auraient pas contenu de vin ?

²¹ Vetter W., Schröder M. 2010, Food Chemistry 119(2):746-752, doi:10.1016/j.food-chem.2009.07.027

7.3.3.2. Conclusion

L'interprétation comparative des données issues des imprégnations du bec et du fond du biberon sont très délicates. Stérols et acides gras linéaires vont dans le sens de produits laitiers mais une classe de leurs marqueurs (acides isopréniques) sont absents. Le biberon semble avoir contenu une recette à base de ce matériau animal et d'une préparation de type infusion/décoction de feuilles/sommités florales riches en cires. Le biberon a aussi été imperméabilisation avec de la poix, a priori de pin. Le bec présente une forte concentration de vin rouge, détecté faiblement au fond. Les cendres végétales sont faiblement présentes, pouvant indiquant un nettoyage avec un savon de cendres.

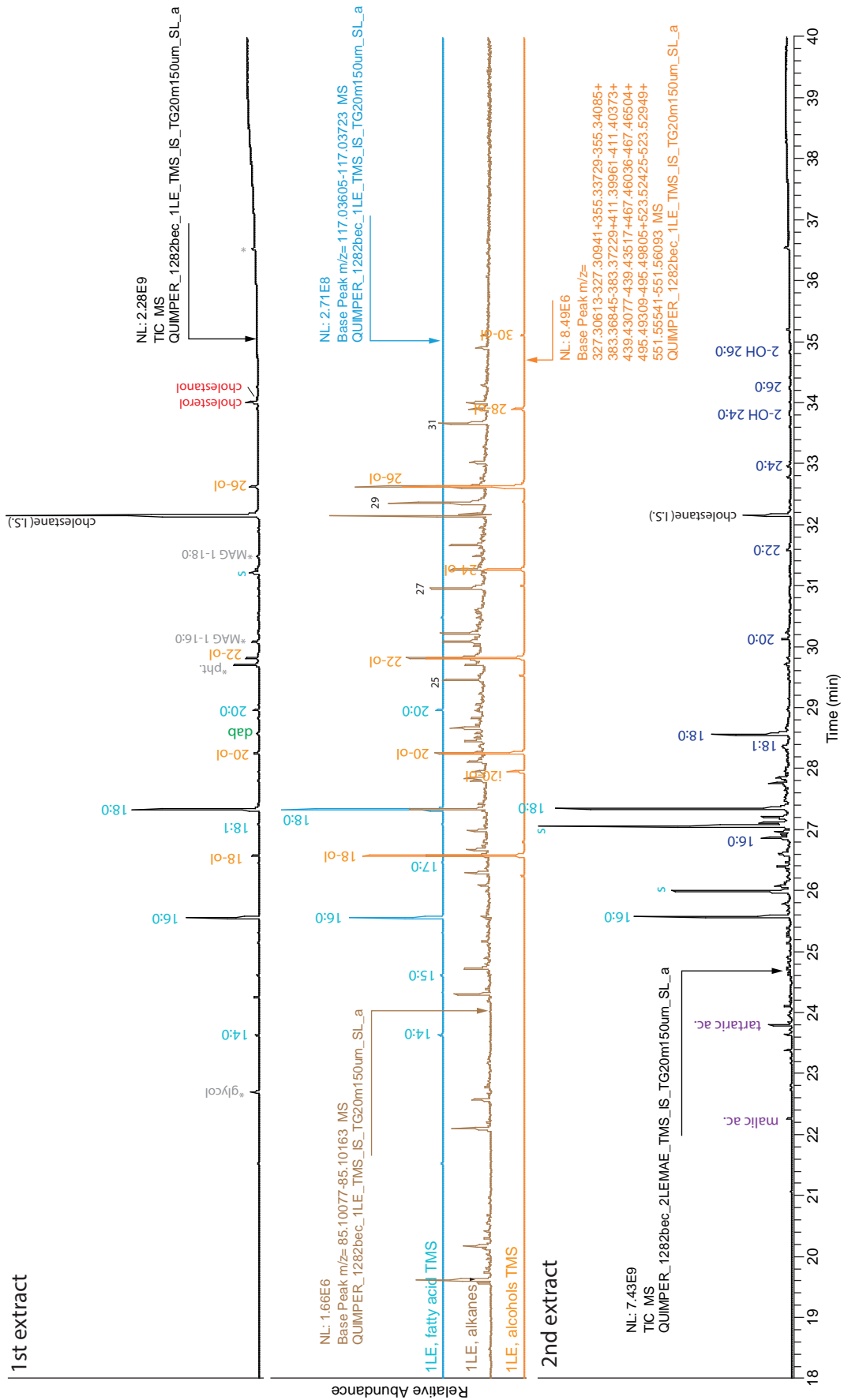

Fig.6 Chromatogrammes du premier et du second extraits lipidiques obtenus à partir des imprégnations de la paroi interne du bec du biberon (SP1282 Us 1283) triméthylsilylés (colonne ZB5-MSi, détecteur Exactive mode EI 70 eV résolution 60K). © N. Garnier, SAS Laboratoire Nicolas Garnier.

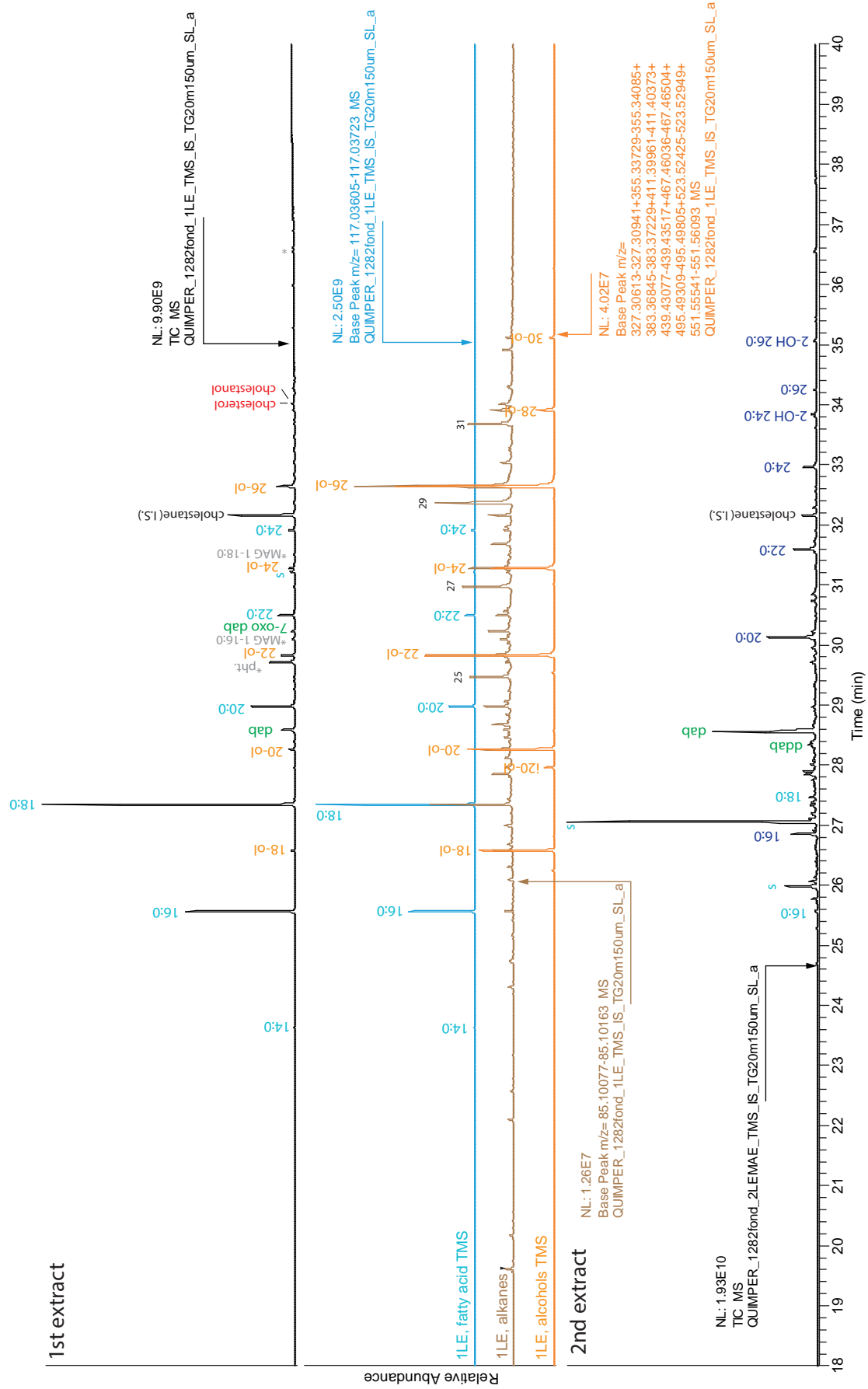

Fig.7 Chromatogrammes du premier et du second extraits lipidiques obtenus à partir des dépôts invisibles sur la paroi interne du fond du biberon (SP1282 Us1283) triméthylsilylés (colonne ZB5-MSi, détecteur Exactive mode EI 70 eV résolution 60k). © N. Garnier, SAS Laboratoire Nicolas Garnier.

II. Annexes

Annexe 1. Sépultures à incinération, modes de dépôt (n=140)

| Quimper 16 rue de la Troménie, sépultures à incinération (n=140) | | | | | | | | | | | | |
|--|--------------------------|----------------------|----------------------|------------------|--|--------------------|----------------------|-------------------------------|---|-------------------------------------|--------------------------------------|--------------|
| Fait | sep non étudiée dans RFO | sep étudiée dans RFO | Sep non étudiée diag | Sep étudiée diag | Etat de conservation (dépôt osseux/vase) | sépulture simple | | | sépulture complexe | | | sépulture ND |
| | | | | | intact (1) Perturbé (0) | vase ossuaire seul | contenant périssable | vase ossuaire + coffrage bois | vase ossuaire + vase accompagnement + coffrage bois | vase ossuaire + vase accompagnement | contenant périssable + coffrage bois | |
| DIAG SP1043 | 1 | | 1 | | 1 | 1 | | | | | | |
| DIAG SP3003 | 1 | | | 1 | 1 | 1 | | | | | | |
| SP1004 | | 1 | | | 1 | 1 | | | | | | |
| SP1007 | 1 | | | | 0 | 1 | | | | | | |
| SP1010 | 1 | | | | 1 | 1 | | | | | | |
| SP1013 | 1 | | | | 0 | 1 | | | | | | |
| SP1016 | 1 | | | | 0 | 1 | | | | | | |
| SP1019 | 1 | | | | 0 | 1 | | | | | | |
| SP1022 | 1 | | | | 1 | 1 | | | | | | |
| SP1024 | 1 | | | | 1 | 1 | | | | | | |
| SP1027 | 1 | | | | 0 | 1 | | | | | | |
| SP1030 | 1 | | | | 1 | 1 | | | | | | |
| SP1033 | | 1 | | | 1 | 1 | | | | | | |
| SP1038 | 1 | | | | 0 | 1 | | | | | | |
| SP1041 | 1 | | | | 1 | 1 | | | | | | |
| SP1044 | 1 | | | | 0 | 1 | | | | | | |
| SP1057 | 1 | | | | 1 | 1 | | | | | | |
| SP1060 | 1 | | | | 0 | 1 | | | | | | |
| SP1063 | 1 | | | | 0 | | | | | | | 1 |
| SP1067 | 1 | | | | 0 | 1 | | | | | | |
| SP1072 | 1 | | | | 1 | 1 | | | | | | |
| SP1074 | 1 | | | | 1 | 1 | | | | | | |
| SP1079 | 1 | | | | 0 | 1 | | | | | | |
| SP1084 | | 1 | | | 1 | 1 | | | | | | |
| SP1087 | 1 | | | | 0 | 1 | | | | | | |
| SP1091 | 1 | | | | 0 | 1 | | | | | | |
| SP1094 | 1 | | | | 0 | 1 | | | | | | |
| SP1099 | 1 | | | | 0 | 1 | | | | | | |
| SP1102 | 1 | | | | 0 | 1 | | | | | | |
| SP1105 | 1 | | | | 0 | | 1 | | | | | |
| SP1107 | 1 | | | | 0 | 1 | | | | | | |
| SP1110 | 1 | | | | 0 | 1 | | | | | | |
| SP1113 | 1 | | | | 0 | 1 | | | | | | |
| SP1116 | 1 | | | | 0 | 1 | | | | | | |

annexe 1

| Quimper 16 rue de la Troménie, sépultures à incinération (n=140) | | | | | | | | | | | | |
|--|--------------------------|----------------------|----------------------|------------------|--|----------------------------|--------------------|----------------------|-------------------------------|---|-------------------------------------|--------------|
| Fait | sep non étudiée dans RFO | sep étudiée dans RFO | Sep non étudiée diag | Sep étudiée diag | Etat de conservation (dépôt osseux/vase) | sépulture simple | | sépulture complexe | | | | sépulture ND |
| | | | | | | intact (1) Perturbé (0) | vase ossuaire seul | contenant périssable | vase ossuaire + coffrage bois | vase ossuaire + vase accompagnement + coffrage bois | vase ossuaire + vase accompagnement | |
| SP1119 | | 1 | | | 1 | | | 1 | | | | |
| SP1124 | | 1 | | | 1 | 1 | | | | | | |
| SP1127 | 1 | | | | 0 | 1 | | | | | | |
| SP1130 | | 1 | | | 1 | | | 1 | | | | |
| SP1136 | 1 | | | | 0 | | 1 | | | | | |
| SP1139 | 1 | | | | 0 | | | | | 1 | | |
| SP1149 | 1 | | | | 0 | | 1 | | | | | |
| SP1151 | 1 | | | | 0 | 1 | | | | | | |
| SP1154 | | 1 | | | 1 | 1 | | | | | | |
| SP1156 | 1 | | | | 0 | 1 | | | | | | |
| SP1160 | 1 | | | | 0 | 1 | | | | | | |
| SP1163 | | 1 | | | 1 | 1 | | | | | | |
| SP1169 | 1 | | | | 1 | 1 | | | | | | |
| SP1179 | 1 | | | | 0 | 1 | | | | | | |
| SP1182 | | 1 | | | 1 | 1 | | | | | | |
| SP1185 | 1 | | | | 1 | 1 | | | | | | |
| SP1214 | 1 | | | | 0 | 1 | | | | | | |
| SP1227 | | 1 | | | 0 | | 1 | | | | | |
| SP1238 | 1 | | | | 1 | 1 | | | | | | |
| SP1245 | 1 | | | | 0 | 1 | | | | | | |
| SP1263 | 1 | | | | 0 | 1 | | | | | | |
| SP1268 | 1 | | | | 0 | 1 | | | | | | |
| SP1277 | 1 | | | | 0 | 1 | | | | | | |
| SP1282 | 1 | | | | 0 | 1 | | | | | | |
| SP1285 | 1 | | | | 0 | 1 | | | | | | |
| SP1288 | | 1 | | | 1 | 1 | | | | | | |
| SP1290 | 1 | | | | 0 | 1 | | | | | | |
| SP1293 | 1 | | | | 0 | 1 | | | | | | |
| SP1296 | 1 | | | | 0 | 1 | | | | | | |
| SP1299 | 1 | | | | 0 | | | | | 1 | | |
| SP1305 | 1 | | | | 0 | 1 | | | | | | |
| SP1310 | 1 | | | | 0 | 1 | | | | | | |
| SP1316 | | 1 | | | 1 | 1 | | | | | | |
| SP1321 | 1 | | | | 0 | 1 | | | | | | |
| SP1324 | 1 | | | | 0 | 1 | | | | | | |
| SP1327 | 1 | | | | 0 | 1 | | | | | | |
| SP1330 | 1 | | | | 0 | 1 | | | | | | |

annexe 1

| Quimper 16 rue de la Troménie, sépultures à incinération (n=140) | | | | | | | | | | | | |
|--|--------------------------|----------------------|----------------------|------------------|--|--------------------|----------------------|-------------------------------|---|-------------------------------------|--------------------------------------|--------------|
| Fait | sep non étudiée dans RFO | sep étudiée dans RFO | Sep non étudiée diag | Sep étudiée diag | Etat de conservation (dépôt osseux/vase) | sépulture simple | | sépulture complexe | | | | sépulture ND |
| | | | | | intact (1) Perturbé (0) | vase ossuaire seul | contenant périssable | vase ossuaire + coffrage bois | vase ossuaire + vase accompagnement + coffrage bois | vase ossuaire + vase accompagnement | contenant périssable + coffrage bois | |
| SP1333 | 1 | | | | 0 | | | 1 | | | | |
| SP1336 | 1 | | | | 0 | 1 | | | | | | |
| SP1346 | 1 | | | | 0 | 1 | | | | | | |
| SP1354 | 1 | | | | 0 | 1 | | | | | | |
| SP1377 | 1 | | | | 0 | 1 | | | | | | |
| SP1380 | 1 | | | | 0 | 1 | | | | | | |
| SP1385 | | 1 | | | 1 | | | 1 | | | | |
| SP1388 | | 1 | | | 1 | 1 | | | | | | |
| SP1393 | | 1 | | | 0 | 1 | | | | | | |
| SP1404 | 1 | | | | 0 | 1 | | | | | | |
| SP1409 | 1 | | | | 0 | 1 | | | | | | |
| SP1412 | 1 | | | | 1 | 1 | | | | | | |
| SP1415 | 1 | | | | 0 | 1 | | | | | | |
| SP1418 | 1 | | | | 1 | 1 | | | | | | |
| SP1423 | 1 | | | | 1 | 1 | | | | | | |
| SP1433 | 1 | | | | 1 | | | | 1 | | | |
| SP1435 | | 1 | | | 0 | | | | 1 | | | |
| SP1441 | 1 | | | | 0 | 1 | | | | | | |
| SP1444 | 1 | | | | 0 | 1 | | | | | | |
| SP1447 | 1 | | | | 0 | 1 | | | | | | |
| SP1450 | 1 | | | | 1 | | | 1 | | | | |
| SP1452 | 1 | | | | 1 | | | 1 | | | | |
| SP1454 | 1 | | | | 0 | 1 | | | | | | |
| SP1457 | 1 | | | | 0 | 1 | | | | | | |
| SP1460 | 1 | | | | 1 | 1 | | | | | | |
| SP1462 | 1 | | | | 0 | 1 | | | | | | |
| SP1465 | 1 | | | | 0 | 1 | | | | | | |
| SP1471 | | 1 | | | 1 | 1 | | | | | | |
| SP1473 | 1 | | | | 0 | 1 | | | | | | |
| SP1476 | 1 | | | | 1 | 1 | | | | | | |
| SP1478 | 1 | | | | 0 | 1 | | | | | | |
| SP1481 | 1 | | | | 0 | 1 | | | | | | |
| SP1484 | 1 | | | | 0 | | | 1 | | | | |
| SP1486 | 1 | | | | 0 | 1 | | | | | | |
| SP1491 | | 1 | | | 0 | 1 | | | | | | |
| SP1494 | 1 | | | | 0 | 1 | | | | | | |
| SP1497 | 1 | | | | 1 | 1 | | | | | | |

Annexe 2. Datation des sépultures à incinération (n=140)

| Quimper 16 rue de la Troménie, sépultures à incinération (n=140) | | | | | | | | | | | | |
|--|--|--------------------|----------------------|-------------------------------|--|-------------------------------------|--------------------------------------|-----|--------------|-------------------------------------|----------------------------|--------|
| Fait | Etat de conservation (dépôt osseux/vase) | sépulture simple | | | sépulture complexe | | | | sépulture ND | Chronologie mobilier | Relations stratigraphiques | |
| | intact (1) Perturbé (0) | vase ossuaire seul | contenant périssable | vase ossuaire + coffrage bois | vase ossuaire + vase accompagnement+ coffrage bois | vase ossuaire + vase accompagnement | contenant périssable + coffrage bois | Sur | | Sous | | |
| DIAG SP1043 | 1 | 1 | | | | | | | | 25-100 de notre ère | | |
| DIAG SP3003 | 1 | 1 | | | | | | | | 50-100 de notre ère | | |
| SP1004 | 1 | 1 | | | | | | | | 50-125 de notre ère | | |
| SP1007 | 0 | 1 | | | | | | | | 25-100 de notre ère | | |
| SP1010 | 1 | 1 | | | | | | | | 1er siècle de notre ère | | |
| SP1013 | 0 | 1 | | | | | | | | 50-100 de notre ère | | |
| SP1016 | 0 | 1 | | | | | | | | 50-100 de notre ère | | |
| SP1019 | 0 | 1 | | | | | | | | 25-100 de notre ère | | |
| SP1022 | 1 | 1 | | | | | | | | 50-125 de notre ère | | |
| SP1024 | 1 | 1 | | | | | | | | 50-125 de notre ère | | |
| SP1027 | 0 | 1 | | | | | | | | 50-125 de notre ère | | |
| SP1030 | 1 | 1 | | | | | | | | 50-125 de notre ère | | |
| SP1033 | 1 | 1 | | | | | | | | 50-100 de notre ère | | |
| SP1038 | 0 | 1 | | | | | | | | 25-100 de notre ère | | SP1885 |
| SP1041 | 1 | 1 | | | | | | | | 25-75 de notre ère | | SP1895 |
| SP1044 | 0 | 1 | | | | | | | | 25-100 de notre ère | | |
| SP1057 | 1 | 1 | | | | | | | | 40-150 de notre ère | | |
| SP1060 | 0 | 1 | | | | | | | | 25-125 de notre ère | | |
| SP1063 | 0 | | | | | | | 1 | | 50-100 de notre ère | | |
| SP1067 | 0 | 1 | | | | | | | | 25-100 de notre ère | | |
| SP1072 | 1 | 1 | | | | | | | | 25-100 de notre ère | | |
| SP1074 | 1 | 1 | | | | | | | | 25-100 de notre ère | | |
| SP1079 | 0 | 1 | | | | | | | | 25-125 de notre ère | | |
| SP1084 | 1 | 1 | | | | | | | | 15 avant notre ère-125 de notre ère | | |
| SP1087 | 0 | 1 | | | | | | | | 22-75 de notre ère | | |
| SP1091 | 0 | 1 | | | | | | | | 50-100 de notre ère | | |
| SP1094 | 0 | 1 | | | | | | | | 25-100 de notre ère | | |
| SP1099 | 0 | 1 | | | | | | | | 25-100 de notre ère | | |
| SP1102 | 0 | 1 | | | | | | | | 25-125 de notre ère | | |
| SP1105 | 0 | | 1 | | | | | | | 25-125 de notre ère | | |
| SP1107 | 0 | 1 | | | | | | | | 50-125 de notre ère | | |
| SP1110 | 0 | 1 | | | | | | | | 50-100 de notre ère | | |
| SP1113 | 0 | 1 | | | | | | | | 25-125 de notre ère | | |
| SP1116 | 0 | 1 | | | | | | | | 50-100 de notre ère | | |

annexe 2

| Quimper 16 rue de la Troménie, sépultures à incinération (n=140) | | | | | | | | | | | |
|--|--|--------------------|----------------------|-------------------------------|--|-------------------------------------|--------------------------------------|--------------|-----------------------|----------------------------|--------|
| Fait | Etat de conservation (dépôt osseux/vase) | sépulture simple | | sépulture complexe | | | | sépulture ND | Chronologie mobilier | Relations stratigraphiques | |
| | intact (1) Perturbé (0) | vase ossuaire seul | contenant périssable | vase ossuaire + coffrage bois | vase ossuaire + vase accompagnement+ coffrage bois | vase ossuaire + vase accompagnement | contenant périssable + coffrage bois | | | Sur | Sous |
| SP1119 | 1 | | | 1 | | | | | 50-75 de notre ère | | |
| SP1124 | 1 | 1 | | | | | | | 50-100 de notre ère | SP1901 | |
| SP1127 | 0 | 1 | | | | | | | 25-100 de notre ère | | |
| SP1130 | 1 | | | 1 | | | | | 50-100 de notre ère | | |
| SP1136 | 0 | | 1 | | | | | | 25-125 de notre ère | | |
| SP1139 | 0 | | | | | 1 | | | 25-100 de notre ère | | |
| SP1149 | 0 | | 1 | | | | | | période gallo-romaine | | |
| SP1151 | 0 | 1 | | | | | | | 50-100 de notre ère | | |
| SP1154 | 1 | 1 | | | | | | | 50-100 de notre ère | | |
| SP1156 | 0 | 1 | | | | | | | 50-100 de notre ère | | SP1160 |
| SP1160 | 0 | 1 | | | | | | | 25-100 de notre ère | SP1156 | |
| SP1163 | 1 | 1 | | | | | | | 50-100 de notre ère | FS1165 | |
| SP1169 | 1 | 1 | | | | | | | 25-100 de notre ère | | |
| SP1179 | 0 | 1 | | | | | | | 25-100 de notre ère | | |
| SP1182 | 1 | 1 | | | | | | | 25-100 de notre ère | | |
| SP1185 | 1 | 1 | | | | | | | 25-100 de notre ère | | |
| SP1214 | 0 | 1 | | | | | | | 25-100 de notre ère | | |
| SP1227 | 0 | | 1 | | | | | | indéterminée | | |
| SP1238 | 1 | 1 | | | | | | | 25-100 de notre ère | FS1241 | |
| SP1245 | 0 | 1 | | | | | | | 25-100 de notre ère | | |
| SP1263 | 0 | 1 | | | | | | | 25-100 de notre ère | | |
| SP1268 | 0 | 1 | | | | | | | 50-100 de notre ère | | |
| SP1277 | 0 | 1 | | | | | | | 25-75 de notre ère | | |
| SP1282 | 0 | 1 | | | | | | | 50-100 de notre ère | | |
| SP1285 | 0 | 1 | | | | | | | 25-125 de notre ère | | |
| SP1288 | 1 | 1 | | | | | | | 25-100 de notre ère | | |
| SP1290 | 0 | 1 | | | | | | | 25-100 de notre ère | | |
| SP1293 | 0 | 1 | | | | | | | 25-100 de notre ère | | |
| SP1296 | 0 | 1 | | | | | | | 25-100 de notre ère | | |
| SP1299 | 0 | | | | | 1 | | | 50-100 de notre ère | | |
| SP1305 | 0 | 1 | | | | | | | 25-100 de notre ère | | |
| SP1310 | 0 | 1 | | | | | | | 25-125 de notre ère | | |
| SP1316 | 1 | 1 | | | | | | | 50-100 de notre ère | | |
| SP1321 | 0 | 1 | | | | | | | 50-125 de notre ère | | |
| SP1324 | 0 | 1 | | | | | | | 50-125 de notre ère | SP1609 | |

annexe 2

| Quimper 16 rue de la Troménie, sépultures à incinération (n=140) | | | | | | | | | | | |
|--|--|--------------------|----------------------|-------------------------------|--|-------------------------------------|--------------------------------------|--------------|----------------------|----------------------------|--------|
| Fait | Etat de conservation (dépôt osseux/vase) | sépulture simple | | sépulture complexe | | | | sépulture ND | Chronologie mobilier | Relations stratigraphiques | |
| | intact (1) Perturbé (0) | vase ossuaire seul | contenant périssable | vase ossuaire + coffrage bois | vase ossuaire + vase accompagnement+ coffrage bois | vase ossuaire + vase accompagnement | contenant périssable + coffrage bois | | | Sur | Sous |
| SP1327 | 0 | 1 | | | | | | | 50-125 de notre ère | | |
| SP1330 | 0 | 1 | | | | | | | 1-200 de notre ère | | |
| SP1333 | 0 | | | 1 | | | | | 50-125 de notre ère | | |
| SP1336 | 0 | 1 | | | | | | | 25-100 de notre ère | | |
| SP1346 | 0 | 1 | | | | | | | 25-100 de notre ère | | |
| SP1354 | 0 | 1 | | | | | | | 50-100 de notre ère | | |
| SP1377 | 0 | 1 | | | | | | | 1-200 de notre ère | | |
| SP1380 | 0 | 1 | | | | | | | 25-100 de notre ère | | |
| SP1385 | 1 | | | 1 | | | | | 25-75 de notre ère | | |
| SP1388 | 1 | 1 | | | | | | | 50-100 de notre ère | | |
| SP1393 | 0 | 1 | | | | | | | 25-100 de notre ère | | |
| SP1404 | 0 | 1 | | | | | | | 50-125 de notre ère | | |
| SP1409 | 0 | 1 | | | | | | | 50-100 de notre ère | | |
| SP1412 | 1 | 1 | | | | | | | 25-125 de notre ère | | |
| SP1415 | 0 | 1 | | | | | | | 50-100 de notre ère | | |
| SP1418 | 1 | 1 | | | | | | | 25-75 de notre ère | | |
| SP1423 | 1 | 1 | | | | | | | 50-100 de notre ère | | |
| SP1433 | 1 | | | | 1 | | | | 25-75 de notre ère | | |
| SP1435 | 0 | | | | 1 | | | | 25-75 de notre ère | | |
| SP1441 | 0 | 1 | | | | | | | 25-100 de notre ère | | |
| SP1444 | 0 | 1 | | | | | | | 50-100 de notre ère | | |
| SP1447 | 0 | 1 | | | | | | | 25-100 de notre ère | | |
| SP1450 | 1 | | | 1 | | | | | 25-100 de notre ère | SP1452 | |
| SP1452 | 1 | | | 1 | | | | | 25-100 de notre ère | | SP1450 |
| SP1454 | 0 | 1 | | | | | | | 25-125 de notre ère | | |
| SP1457 | 0 | 1 | | | | | | | 50-125 de notre ère | | |
| SP1460 | 1 | 1 | | | | | | | 25-100 de notre ère | | |
| SP1462 | 0 | 1 | | | | | | | 25-100 de notre ère | SP1661 | |
| SP1465 | 0 | 1 | | | | | | | 50-100 de notre ère | | |
| SP1471 | 1 | 1 | | | | | | | 50-100 de notre ère | | |
| SP1473 | 0 | 1 | | | | | | | 50-100 de notre ère | | |
| SP1476 | 1 | 1 | | | | | | | 50-100 de notre ère | SP1478 | |
| SP1478 | 0 | 1 | | | | | | | 50-100 de notre ère | | SP1476 |
| SP1481 | 0 | 1 | | | | | | | 25-125 de notre ère | F01837 | |
| SP1484 | 0 | | | 1 | | | | | 75-125 de notre ère | | |
| SP1486 | 0 | 1 | | | | | | | 50-125 de notre ère | | |
| SP1491 | 0 | 1 | | | | | | | 25-100 de notre ère | | |

annexe 2

| Quimper 16 rue de la Troménie, sépultures à incinération (n=140) | | | | | | | | | | | |
|--|--|--------------------|----------------------|-------------------------------|---|-------------------------------------|--------------------------------------|--------------|-----------------------|----------------------------|-----------|
| Fait | Etat de conservation (dépôt osseux/vase) | sépulture simple | | sépulture complexe | | | | sépulture ND | Chronologie mobilier | Relations stratigraphiques | |
| | intact (1) Perturbé (0) | vase ossuaire seul | contenant périssable | vase ossuaire + coffrage bois | vase ossuaire + vase accompagnement + coffrage bois | vase ossuaire + vase accompagnement | contenant périssable + coffrage bois | | | Sur | Sous |
| SP1494 | 0 | 1 | | | | | | | 50-125 de notre ère | | |
| SP1497 | 1 | 1 | | | | | | | 50-125 de notre ère | | |
| SP1499 | 0 | 1 | | | | | | | 25-75 de notre ère | | |
| SP1520 | 0 | 1 | | | | | | | 25-50 de notre ère | | |
| SP1523 | 0 | 1 | | | | | | | 50-100 de notre ère | SP1526 | |
| SP1526 | 0 | 1 | | | | | | | 50-125 de notre ère | | SP1523 |
| SP1529 | 1 | 1 | | | | | | | 50-125 de notre ère | | |
| SP1534 | 0 | 1 | | | | | | | 25-100 de notre ère | | |
| SP1547 | 0 | | | | | | | 1 | 25-100 de notre ère | | FO1002 |
| SP1554 | 0 | 1 | | | | | | | 50-125 de notre ère | FO1568; PO1731 | |
| SP1558 | 0 | | | | | | | 1 | 25-75 de notre ère | | |
| SP1560 | 0 | | 1 | | | | | | 50-200 de notre ère | | |
| SP1580 | 0 | | | | | | | 1 | 25-75 de notre ère | SP1767 | |
| SP1588 | 0 | 1 | | | | | | | 25-75 de notre ère | | |
| SP1609 | 0 | | | | | 1 | | | 25-50 de notre ère | | SP1324 |
| SP1651 | 1 | | | 1 | | | | | 75-100 de notre ère | | |
| SP1661 | 1 | 1 | | | | | | | 25-100 de notre ère | | SP1462 |
| SP1671 | 0 | | 1 | | | | | | indéterminée | | |
| SP1674 | 0 | 1 | | | | | | | 25-125 de notre ère | | FS1439 |
| SP1691 | 1 | 1 | | | | | | | 25-100 de notre ère | | |
| SP1723 | 1 | 1 | | | | | | | 1-125 de notre ère | SP1755 | |
| SP1752 | 0 | 1 | | | | | | | 25-100 de notre ère | | |
| SP1755 | 1 | | | | 1 | | | | 50-100 de notre ère | | SP1723 |
| SP1767 | 1 | | | | | | 1 | | 25-75 de notre ère | | SP1580 |
| SP1774 | 0 | 1 | | | | | | | 50-100 de notre ère | | |
| SP1783 | 0 | | | | | | | 1 | période gallo-romaine | | |
| SP1800 | 1 | 1 | | | | | | | 50-100 de notre ère | | |
| SP1805 | 1 | 1 | | | | | | | 25-100 de notre ère | | |
| SP1811 | 0 | 1 | | | | | | | 50-125 de notre ère | | |
| SP1871 | 0 | 1 | | | | | | | 25-75 de notre ère | | |
| SP1885 | 1 | 1 | | | | | | | 50-125 de notre ère | SP1038 | |
| SP1895 | 0 | 1 | | | | | | | 25-100 de notre ère | SP1041 | |
| SP1899 | 0 | | | | | | | 1 | 25-100 de notre ère | | FS1241 |
| SP1901 | 1 | | | 1 | | | | | 25-75 de notre ère | | SP1124 |
| TOTAL | 140 | 112 | 6 | 9 | 3 | 3 | 1 | 6 | 140 | 15 | 14 |

Annexe 3. Datation des sépultures à inhumation (n=4)

| Quimper 16 rue de la Troménie, sépultures à inhumation (n=4) | | | | | | | |
|--|------------------------------|------------------|-----------------|---|----------------------|----------------------------|----------|
| Fait | Catégorie | | Dépôt funéraire | Etat de conservation intact (1) Perturbé (0) | Chronologie mobilier | Relations stratigraphiques | |
| | Cercueil cloué/ non cloué | n clous en place | | | | Sur | Sous |
| SP1208 | 1 | 19 | | 0 | 25-100 de notre ère | | |
| SP1373 | 1 | 13 | 1 | 0 | 20-100 de notre ère | | |
| SP1576 | 1 | | | 0 | 25-100 de notre ère | | |
| SP1591 | 1 | 16 | 1 | 1 | 25-75 de notre ère | | |
| total | 4 | 3 | 2 | 1 | 4 | 0 | 0 |

Annexe 4. Principales caractéristiques des sépultures à inhumation (n=4)

| Quimper 16 rue de la Troménie, sépultures à inhumation (n=4) | | | | | | | | | | | | | | | |
|--|--------------------------|------------------|-----------------|--|-------------|----------|-----------|----------------|----------|--|--------------|-------------|-------------------------|-------------|-------------|
| Fait | Catégorie | | Dépôt funéraire | Etat de conservation intact (1) Perturbé (0) | Os en place | Us | | | | Commentaire terrain | Age possible | Orientation | Dimensions fosse (en m) | | |
| | Cercueil cloué/non cloué | n clous en place | | | | Crst | Cblt | Archi | Mobilier | | | | Long | Larg | Prof |
| SP1208 | 1 | 19 | | 0 | 0 | 1208 | 1209 | 1881/1894 | | | [IMM] | E/O | 1,4 | 0,7 | 0,3 |
| SP1373 | 1 | 13 | 1 | 0 | 0 | 1373 | 1374 | 1835 | 1836 | esquilles osseuses brûlées (1 g) dans cblt sup | [IMM] | NE/SO | 1,3 | 0,62 | 0,12 |
| SP1576 | 1 | | | 0 | 0 | 1576 | 1577/1624 | 1633 | | Esquilles osseuses brûlées en cblt sup | [Ad] | NE/SO | 2,2 | 0,7 | 0,4 |
| SP1591 | 1 | 16 | 1 | 1 | 0 | 1591 | 1883 | 1592/1880/1882 | 1884 | | [IMM] | NE/SO | 1,37 | 0,8 | 0,19 |
| total | | 48 | | | | | | | | | | | 4 | 4 | 4 |
| moy | | 16 | | | | | | | | | | | 1,57 | 0,70 | 0,25 |
| min | 4 | 13 | 2 | 1 | 0 | 4 | 4 | 4 | 2 | 2 | 4 | 0 | 1,3 | 0,62 | 0,12 |
| max | | 19 | | | | | | | | | | | 2,2 | 0,8 | 0,4 |

| Quimper 16 rue de la Troménie, sépultures à inhumation (n=4) | | | | | | | | | | | | | | | |
|--|---------------|----------|-----------|--------------|--------------|--------------|-------------------------------|-------------|-------------|--------------|-------------------|------------------|----------------------|---------------|---------------------|
| Fait | Forme fosse | | | | | | Dimensions coffre bois (en m) | | | Forme coffre | Altitude en m NGF | | | | datation mobilier |
| | Rectangulaire | Oblongue | Fond plat | Fond cuvette | Bords droits | Bords évasés | Long | Larg | Haut | | Quadrangulaire | Apparition fosse | Apparition contenant | Fond de fosse | |
| SP1208 | 1 | | 1 | | | 1 | 1 | 0,5 | 0,19 | 1 | 39,22 | 39,2 | 38,92 | 39,01 | 25-100 de notre ère |
| SP1373 | 1 | | 1 | | | 1 | 0,8 | 0,4 | | 1 | 39,68 | 39,67 | 39,55 | 39,57 | 20-100 de notre ère |
| SP1576 | | 1 | | 1 | | 1 | 1,7 | 0,5 | 0,16 | 1 | 39,66 | 39,26 | 39,26 | | 25-100 de notre ère |
| SP1591 | 1 | | 1 | | 1 | | 1,16 | 0,5 | 0,1 | 1 | 39,33 | | 39,14 | | 25-75 de notre ère |
| total | | | | | | | 4 | 4 | 3 | | 4 | 3 | 4 | 2 | |
| moy | | | | | | | 1,17 | 0,48 | 0,15 | | 39,47 | 39,38 | 39,22 | 39,29 | |
| min | 3 | 1 | 3 | 1 | 1 | 3 | 0,8 | 0,4 | 0,1 | 4 | 39,22 | 39,2 | 38,92 | 39,01 | 0 |
| max | | | | | | | 1,7 | 0,5 | 0,19 | | 39,68 | 39,67 | 39,55 | 39,57 | |

Annexe 5. Sépultures à incinération, altitude en m NGF (n=140)

| Quimper 16 rue de la Troménie, sépultures à incinération (n=140) | | | | | | | | | | | | | |
|--|--------------------|----------------------|-------------------------------|--|-------------------------------------|--------------------------------------|--------------|-----------------------|----------------------|--------------------|-------------------|-------------------|-------------------------|
| Fait | sépulture simple | | sépulture complexe | | | | sépulture ND | Alti apparition fosse | Alti apparition vase | Alti fond de fosse | Alti fond de vase | Hauteur conservée | Chronologie mobilier |
| | vase ossuaire seul | contenant périssable | vase ossuaire + coffrage bois | vase ossuaire + vase accompagnement+ coffrage bois | vase ossuaire + vase accompagnement | contenant périssable + coffrage bois | | | | | | | |
| DIAG SP1043 | 1 | | | | | | | 39,44 | 39,44 | 39,29 | 39,29 | 0,15 | 25-100 de notre ère |
| DIAG SP3003 | 1 | | | | | | | 40 | 40 | 39,85 | 39,85 | 0,15 | 50-100 de notre ère |
| SP1004 | 1 | | | | | | | 38,87 | 38,87 | 38,67 | 38,71 | 0,2 | 50-125 de notre ère |
| SP1007 | 1 | | | | | | | 38,95 | 38,95 | 38,72 | 38,72 | 0,23 | 25-100 de notre ère |
| SP1010 | 1 | | | | | | | 39,01 | 39,01 | 38,83 | 38,86 | 0,18 | 1er siècle de notre ère |
| SP1013 | 1 | | | | | | | 39,08 | 39,08 | 38,95 | 38,99 | 0,13 | 50-100 de notre ère |
| SP1016 | 1 | | | | | | | 39,06 | 39,06 | 38,98 | 39,04 | 0,08 | 50-100 de notre ère |
| SP1019 | 1 | | | | | | | 39,15 | 39,15 | 38,99 | 39 | 0,16 | 25-100 de notre ère |
| SP1022 | 1 | | | | | | | 39,13 | 39,07 | 38,87 | 38,87 | 0,26 | 50-125 de notre ère |
| SP1024 | 1 | | | | | | | 39,13 | 39,13 | 38,88 | 38,91 | 0,25 | 50-125 de notre ère |
| SP1027 | 1 | | | | | | | 39,22 | 39,22 | 39,09 | 39,11 | 0,13 | 50-125 de notre ère |
| SP1030 | 1 | | | | | | | 39,25 | 39,25 | 39,06 | 39,08 | 0,19 | 50-125 de notre ère |
| SP1033 | 1 | | | | | | | 39,36 | 39,36 | 39,04 | 39,05 | 0,32 | 50-100 de notre ère |
| SP1038 | 1 | | | | | | | 39,43 | 39,43 | 39,28 | 39,28 | 0,15 | 25-100 de notre ère |
| SP1041 | 1 | | | | | | | 39,44 | 39,44 | 39,22 | 39,22 | 0,22 | 25-75 de notre ère |
| SP1044 | 1 | | | | | | | 39,4 | 39,4 | 39,25 | 39,32 | 0,15 | 25-100 de notre ère |
| SP1057 | 1 | | | | | | | 39,73 | 39,73 | 39,46 | 39,55 | 0,27 | 40-150 de notre ère |
| SP1060 | 1 | | | | | | | 38,78 | 38,78 | 38,69 | 38,71 | 0,09 | 25-125 de notre ère |

annexe 5

| Quimper 16 rue de la Troménie, sépultures à incinération (n=140) | | | | | | | | | | | | | |
|--|--------------------|----------------------|-------------------------------|--|-------------------------------------|--------------------------------------|--------------|-----------------------|----------------------|--------------------|-------------------|-------------------|-------------------------------------|
| Fait | sépulture simple | | sépulture complexe | | | | sépulture ND | Alti apparition fosse | Alti apparition vase | Alti fond de fosse | Alti fond de vase | Hauteur conservée | Chronologie mobilier |
| | vase ossuaire seul | contenant périssable | vase ossuaire + coffrage bois | vase ossuaire + vase accompagnement+ coffrage bois | vase ossuaire + vase accompagnement | contenant périssable + coffrage bois | | | | | | | |
| SP1063 | | | | | | | 1 | 38,81 | 38,81 | 38,67 | 38,69 | 0,14 | 50-100 de notre ère |
| SP1067 | 1 | | | | | | | 38,91 | 38,91 | 38,8 | 38,84 | 0,11 | 25-100 de notre ère |
| SP1072 | 1 | | | | | | | 38,9 | 38,88 | 38,7 | 38,71 | 0,2 | 25-100 de notre ère |
| SP1074 | 1 | | | | | | | 38,8 | 38,8 | 38,62 | 38,65 | 0,18 | 25-100 de notre ère |
| SP1079 | 1 | | | | | | | 38,74 | 38,74 | 38,67 | 38,69 | 0,07 | 25-125 de notre ère |
| SP1084 | 1 | | | | | | | 38,8 | 38,8 | 38,64 | 38,65 | 0,16 | 15 avant notre ère-125 de notre ère |
| SP1087 | 1 | | | | | | | 38,86 | 38,82 | 38,75 | 38,77 | 0,11 | 22-75 de notre ère |
| SP1091 | 1 | | | | | | | 38,91 | 38,89 | 38,8 | 38,8 | 0,11 | 50-100 de notre ère |
| SP1094 | 1 | | | | | | | 39,05 | 39,05 | 38,97 | 38,97 | 0,08 | 25-100 de notre ère |
| SP1099 | 1 | | | | | | | 39,02 | 39,02 | 38,85 | 38,85 | 0,17 | 25-100 de notre ère |
| SP1102 | 1 | | | | | | | 38,97 | 38,97 | 38,91 | 38,91 | 0,06 | 25-125 de notre ère |
| SP1105 | | 1 | | | | | | 39,01 | 39 | 38,92 | 38,92 | 0,09 | 25-125 de notre ère |
| SP1107 | 1 | | | | | | | 38,98 | 38,98 | 38,84 | 38,84 | 0,14 | 50-125 de notre ère |
| SP1110 | 1 | | | | | | | 38,95 | 38,95 | 38,84 | 38,84 | 0,11 | 50-100 de notre ère |
| SP1113 | 1 | | | | | | | 38,93 | 38,93 | 38,85 | 38,85 | 0,08 | 25-125 de notre ère |
| SP1116 | 1 | | | | | | | 38,92 | 38,92 | 38,75 | 38,86 | 0,17 | 50-100 de notre ère |
| SP1119 | | | 1 | | | | | 39,18 | 39,18 | 38,96 | 39,01 | 0,22 | 50-75 de notre ère |
| SP1124 | 1 | | | | | | | 39,16 | 39,16 | 38,91 | 38,98 | 0,25 | 50-100 de notre ère |

annexe 5

| Quimper 16 rue de la Troménie, sépultures à incinération (n=140) | | | | | | | | | | | | | |
|--|--------------------|----------------------|-------------------------------|--|-------------------------------------|--------------------------------------|--------------|-----------------------|----------------------|--------------------|-------------------|-------------------|-----------------------|
| Fait | sépulture simple | | sépulture complexe | | | | sépulture ND | Alti apparition fosse | Alti apparition vase | Alti fond de fosse | Alti fond de vase | Hauteur conservée | Chronologie mobilier |
| | vase ossuaire seul | contenant périssable | vase ossuaire + coffrage bois | vase ossuaire + vase accompagnement+ coffrage bois | vase ossuaire + vase accompagnement | contenant périssable + coffrage bois | | | | | | | |
| SP1127 | 1 | | | | | | | 39,13 | 39,13 | 39,04 | 39,06 | 0,09 | 25-100 de notre ère |
| SP1130 | | | 1 | | | | | 39,15 | 39,15 | 38,92 | 38,95 | 0,23 | 50-100 de notre ère |
| SP1136 | | 1 | | | | | | 39,08 | 39,06 | 38,97 | 38,97 | 0,11 | 25-125 de notre ère |
| SP1139 | | | | | 1 | | | 39,13 | 39,13 | 39,03 | 39,03 | 0,1 | 25-100 de notre ère |
| SP1149 | | 1 | | | | | | 39,08 | | 39 | | 0,08 | période gallo-romaine |
| SP1151 | 1 | | | | | | | 39,1 | 39,1 | 38,99 | 38,99 | 0,11 | 50-100 de notre ère |
| SP1154 | 1 | | | | | | | 39,11 | 39,02 | 38,8 | 38,83 | 0,31 | 50-100 de notre ère |
| SP1156 | 1 | | | | | | | 39,15 | 39,15 | 39,02 | 39,04 | 0,13 | 50-100 de notre ère |
| SP1160 | 1 | | | | | | | 39,21 | 39,21 | 38,99 | 39,09 | 0,22 | 25-100 de notre ère |
| SP1163 | 1 | | | | | | | 39,08 | 39,03 | 38,84 | 38,87 | 0,24 | 50-100 de notre ère |
| SP1169 | 1 | | | | | | | 39,09 | 39,08 | 38,87 | 38,88 | 0,22 | 25-100 de notre ère |
| SP1179 | 1 | | | | | | | 39,28 | 39,28 | 39,16 | 39,2 | 0,12 | 25-100 de notre ère |
| SP1182 | 1 | | | | | | | 39,23 | 39,23 | 39,05 | 39,07 | 0,18 | 25-100 de notre ère |
| SP1185 | 1 | | | | | | | 39,43 | 39,43 | 39,17 | 39,24 | 0,26 | 25-100 de notre ère |
| SP1214 | 1 | | | | | | | 39,38 | 39,38 | 39,29 | 39,29 | 0,09 | 25-100 de notre ère |
| SP1227 | | 1 | | | | | | 39,25 | | 39,12 | | 0,13 | indéterminée |
| SP1238 | 1 | | | | | | | 39,35 | 39,29 | 39,1 | 39,12 | 0,25 | 25-100 de notre ère |
| SP1245 | 1 | | | | | | | 39,23 | 39,23 | 39,04 | 39,17 | 0,19 | 25-100 de notre ère |
| SP1263 | 1 | | | | | | | 38,82 | 38,82 | 38,79 | 38,8 | 0,03 | 25-100 de notre ère |

annexe 5

| Quimper 16 rue de la Troménie, sépultures à incinération (n=140) | | | | | | | | | | | | | |
|--|--------------------|----------------------|-------------------------------|--|-------------------------------------|--------------------------------------|--------------|-----------------------|----------------------|--------------------|-------------------|-------------------|----------------------|
| Fait | sépulture simple | | sépulture complexe | | | | sépulture ND | Alti apparition fosse | Alti apparition vase | Alti fond de fosse | Alti fond de vase | Hauteur conservée | Chronologie mobilier |
| | vase ossuaire seul | contenant périssable | vase ossuaire + coffrage bois | vase ossuaire + vase accompagnement+ coffrage bois | vase ossuaire + vase accompagnement | contenant périssable + coffrage bois | | | | | | | |
| SP1268 | 1 | | | | | | | 38,79 | 38,79 | 38,57 | 38,6 | 0,22 | 50-100 de notre ère |
| SP1277 | 1 | | | | | | | 38,84 | 38,84 | 38,72 | 38,76 | 0,12 | 25-75 de notre ère |
| SP1282 | 1 | | | | | | | 38,89 | 38,89 | 38,74 | 38,78 | 0,15 | 50-100 de notre ère |
| SP1285 | 1 | | | | | | | 38,88 | 38,88 | 38,7 | 38,74 | 0,18 | 25-125 de notre ère |
| SP1288 | 1 | | | | | | | 38,85 | 38,74 | 38,6 | 38,6 | 0,25 | 25-100 de notre ère |
| SP1290 | 1 | | | | | | | 38,8 | 38,8 | 38,73 | 38,73 | 0,07 | 25-100 de notre ère |
| SP1293 | 1 | | | | | | | 38,76 | 38,76 | 38,6 | 38,66 | 0,16 | 25-100 de notre ère |
| SP1296 | 1 | | | | | | | 38,8 | 38,8 | 38,68 | 38,75 | 0,12 | 25-100 de notre ère |
| SP1299 | | | | | 1 | | | 38,94 | 38,94 | 38,78 | 38,82 | 0,16 | 50-100 de notre ère |
| SP1305 | 1 | | | | | | | 38,72 | 38,72 | 38,63 | 38,66 | 0,09 | 25-100 de notre ère |
| SP1310 | 1 | | | | | | | 39,06 | 39,06 | 38,93 | 38,98 | 0,13 | 25-125 de notre ère |
| SP1316 | 1 | | | | | | | 39,46 | 39,46 | 39,24 | 39,35 | 0,22 | 50-100 de notre ère |
| SP1321 | 1 | | | | | | | 39,48 | 39,46 | 39,39 | 39,39 | 0,09 | 50-125 de notre ère |
| SP1324 | 1 | | | | | | | 39,56 | 39,53 | 39,35 | 39,46 | 0,21 | 50-125 de notre ère |
| SP1327 | 1 | | | | | | | 39,82 | 39,82 | 39,71 | 39,75 | 0,11 | 50-125 de notre ère |
| SP1330 | 1 | | | | | | | 39,93 | 39,93 | 39,8 | 39,85 | 0,13 | 1-200 de notre ère |
| SP1333 | | | 1 | | | | | 39,91 | 39,91 | 39,81 | 39,81 | 0,1 | 50-125 de notre ère |
| SP1336 | 1 | | | | | | | 39,93 | 39,93 | 39,86 | 39,91 | 0,07 | 25-100 de notre ère |
| SP1346 | 1 | | | | | | | 40,03 | 40,03 | 39,86 | 39,89 | 0,17 | 25-100 de notre ère |

annexe 5

| Quimper 16 rue de la Troménie, sépultures à incinération (n=140) | | | | | | | | | | | | | |
|--|--------------------|----------------------|-------------------------------|--|-------------------------------------|--------------------------------------|--------------|-----------------------|----------------------|--------------------|-------------------|-------------------|----------------------|
| Fait | sépulture simple | | sépulture complexe | | | | sépulture ND | Alti apparition fosse | Alti apparition vase | Alti fond de fosse | Alti fond de vase | Hauteur conservée | Chronologie mobilier |
| | vase ossuaire seul | contenant périssable | vase ossuaire + coffrage bois | vase ossuaire + vase accompagnement+ coffrage bois | vase ossuaire + vase accompagnement | contenant périssable + coffrage bois | | | | | | | |
| SP1354 | 1 | | | | | | | 39,96 | 39,91 | | | | 50-100 de notre ère |
| SP1377 | 1 | | | | | | | 39,89 | 39,89 | 39,73 | 39,77 | 0,16 | 1-200 de notre ère |
| SP1380 | 1 | | | | | | | 39,97 | 39,97 | 39,92 | 39,92 | 0,05 | 25-100 de notre ère |
| SP1385 | | | 1 | | | | | 39,91 | 39,91 | 39,75 | 39,77 | 0,16 | 25-75 de notre ère |
| SP1388 | 1 | | | | | | | 39,78 | 39,78 | 39,65 | 39,65 | 0,13 | 50-100 de notre ère |
| SP1393 | 1 | | | | | | | 39,96 | 39,94 | 39,8 | 39,8 | 0,16 | 25-100 de notre ère |
| SP1404 | 1 | | | | | | | 39,76 | 39,76 | 39,61 | 39,68 | 0,15 | 50-125 de notre ère |
| SP1409 | 1 | | | | | | | 39,66 | 39,66 | 39,57 | 39,57 | 0,09 | 50-100 de notre ère |
| SP1412 | 1 | | | | | | | 39,72 | 39,71 | 39,57 | 39,58 | 0,15 | 25-125 de notre ère |
| SP1415 | 1 | | | | | | | 39,76 | 39,76 | 39,63 | 39,67 | 0,13 | 50-100 de notre ère |
| SP1418 | 1 | | | | | | | 39,64 | 39,64 | 39,47 | 39,48 | 0,17 | 25-75 de notre ère |
| SP1423 | 1 | | | | | | | 39,83 | 39,73 | 39,54 | 39,57 | 0,29 | 50-100 de notre ère |
| SP1433 | | | | 1 | | | | 39,85 | 39,75 | 39,55 | 39,55 | 0,3 | 25-75 de notre ère |
| SP1435 | | | | 1 | | | | 39,85 | 39,76 | 39,59 | 39,62 | 0,26 | 25-75 de notre ère |
| SP1441 | 1 | | | | | | | 39,54 | 39,53 | 39,44 | 39,48 | 0,1 | 25-100 de notre ère |
| SP1444 | 1 | | | | | | | 39,68 | 39,68 | 39,52 | 39,56 | 0,16 | 50-100 de notre ère |
| SP1447 | 1 | | | | | | | 39,79 | 39,77 | 39,68 | 39,69 | 0,11 | 25-100 de notre ère |
| SP1450 | | | 1 | | | | | 39,86 | 39,81 | 39,65 | 39,66 | 0,21 | 25-100 de notre ère |
| SP1452 | | | 1 | | | | | 39,74 | 39,71 | 39,53 | 39,56 | 0,21 | 25-100 de notre ère |

annexe 5

| Quimper 16 rue de la Troménie, sépultures à incinération (n=140) | | | | | | | | | | | | | |
|--|--------------------|----------------------|-------------------------------|--|-------------------------------------|--------------------------------------|--------------|-----------------------|----------------------|--------------------|-------------------|-------------------|----------------------|
| Fait | sépulture simple | | sépulture complexe | | | | sépulture ND | Alti apparition fosse | Alti apparition vase | Alti fond de fosse | Alti fond de vase | Hauteur conservée | Chronologie mobilier |
| | vase ossuaire seul | contenant périssable | vase ossuaire + coffrage bois | vase ossuaire + vase accompagnement+ coffrage bois | vase ossuaire + vase accompagnement | contenant périssable + coffrage bois | | | | | | | |
| SP1454 | 1 | | | | | | | 39,76 | 39,76 | 39,65 | 39,67 | 0,11 | 25-125 de notre ère |
| SP1457 | 1 | | | | | | | 39,74 | 39,74 | 39,66 | 39,66 | 0,08 | 50-125 de notre ère |
| SP1460 | 1 | | | | | | | 39,68 | 39,68 | 39,51 | 39,54 | 0,17 | 25-100 de notre ère |
| SP1462 | 1 | | | | | | | 39,62 | 39,62 | 39,38 | 39,4 | 0,24 | 25-100 de notre ère |
| SP1465 | 1 | | | | | | | 39,56 | 39,56 | 39,47 | 39,49 | 0,09 | 50-100 de notre ère |
| SP1471 | 1 | | | | | | | 39,6 | 39,59 | 39,32 | 39,41 | 0,28 | 50-100 de notre ère |
| SP1473 | 1 | | | | | | | 39,54 | 39,52 | 39,4 | 39,41 | 0,14 | 50-100 de notre ère |
| SP1476 | 1 | | | | | | | 39,58 | 39,44 | 39,25 | 39,3 | 0,33 | 50-100 de notre ère |
| SP1478 | 1 | | | | | | | 39,64 | 39,64 | 39,4 | 39,52 | 0,24 | 50-100 de notre ère |
| SP1481 | 1 | | | | | | | 39,47 | 39,47 | 39,37 | 39,43 | 0,1 | 25-125 de notre ère |
| SP1484 | | | 1 | | | | | 39,61 | 39,61 | 39,41 | 39,47 | 0,2 | 75-125 de notre ère |
| SP1486 | 1 | | | | | | | 39,22 | 39,22 | 39,13 | 39,17 | 0,09 | 50-125 de notre ère |
| SP1491 | 1 | | | | | | | 39,18 | 39,18 | 38,99 | 39,01 | 0,19 | 25-100 de notre ère |
| SP1494 | 1 | | | | | | | 39,32 | 39,32 | 39,17 | 39,19 | 0,15 | 50-125 de notre ère |
| SP1497 | 1 | | | | | | | 39,28 | 39,2 | 39,2 | 39,04 | 0,08 | 50-125 de notre ère |
| SP1499 | 1 | | | | | | | 38,73 | 38,73 | 38,62 | 38,67 | 0,11 | 25-75 de notre ère |
| SP1520 | 1 | | | | | | | 39,79 | 39,79 | 39,66 | 39,66 | 0,13 | 25-50 de notre ère |
| SP1523 | 1 | | | | | | | 39,75 | 39,75 | 39,56 | 39,63 | 0,19 | 50-100 de notre ère |
| SP1526 | 1 | | | | | | | 39,75 | 39,75 | 39,63 | 39,69 | 0,12 | 50-125 de notre ère |

annexe 5

| Quimper 16 rue de la Troménie, sépultures à incinération (n=140) | | | | | | | | | | | | | |
|--|--------------------|----------------------|-------------------------------|--|-------------------------------------|--------------------------------------|--------------|-----------------------|----------------------|--------------------|-------------------|-------------------|----------------------|
| Fait | sépulture simple | | sépulture complexe | | | | sépulture ND | Alti apparition fosse | Alti apparition vase | Alti fond de fosse | Alti fond de vase | Hauteur conservée | Chronologie mobilier |
| | vase ossuaire seul | contenant périssable | vase ossuaire + coffrage bois | vase ossuaire + vase accompagnement+ coffrage bois | vase ossuaire + vase accompagnement | contenant périssable + coffrage bois | | | | | | | |
| SP1529 | 1 | | | | | | | 39,81 | 39,81 | 39,69 | 39,71 | 0,12 | 50-125 de notre ère |
| SP1534 | 1 | | | | | | | 39,81 | 39,8 | 39,68 | 39,7 | 0,13 | 25-100 de notre ère |
| SP1547 | | | | | | | 1 | 39,62 | | 39,54 | | 0,08 | 25-100 de notre ère |
| SP1554 | 1 | | | | | | | 39,64 | 39,57 | 39,47 | 39,47 | 0,17 | 50-125 de notre ère |
| SP1558 | | | | | | | 1 | 39,83 | | 39,76 | | 0,07 | 25-75 de notre ère |
| SP1560 | | 1 | | | | | | 40 | | 39,68 | | 0,32 | 50-200 de notre ère |
| SP1580 | | | | | | | 1 | 39,89 | | 39,74 | | 0,15 | 25-75 de notre ère |
| SP1588 | 1 | | | | | | | 39,61 | 39,61 | 39,45 | 39,46 | 0,16 | 25-75 de notre ère |
| SP1609 | | | | | 1 | | | 39,54 | 39,52 | 39,3 | 39,44 | 0,24 | 25-50 de notre ère |
| SP1651 | | | 1 | | | | | 39,66 | 39,59 | 39,44 | 39,44 | 0,22 | 75-100 de notre ère |
| SP1661 | 1 | | | | | | | 39,62 | 39,52 | 39,4 | 39,41 | 0,22 | 25-100 de notre ère |
| SP1671 | | 1 | | | | | | 39,8 | | 39,71 | | 0,09 | indéterminée |
| SP1674 | 1 | | | | | | | 39,74 | 39,74 | 39,52 | 39,62 | 0,22 | 25-125 de notre ère |
| SP1691 | 1 | | | | | | | | 39,96 | | 39,85 | | 25-100 de notre ère |
| SP1723 | 1 | | | | | | | 39,8 | 39,78 | 39,63 | 39,63 | 0,17 | 1-125 de notre ère |
| SP1752 | 1 | | | | | | | 38,88 | 38,88 | 38,81 | 38,81 | 0,07 | 25-100 de notre ère |
| SP1755 | | | | 1 | | | | 39,75 | 39,73 | 39,58 | 39,58 | 0,17 | 50-100 de notre ère |
| SP1767 | | | | | | 1 | | 39,75 | | 39,47 | | 0,28 | 25-75 de notre ère |
| SP1774 | 1 | | | | | | | 39,61 | 39,58 | 39,41 | 39,44 | 0,2 | 50-100 de notre ère |

annexe 5

| Quimper 16 rue de la Troménie, sépultures à incinération (n=140) | | | | | | | | | | | | | |
|--|--------------------|----------------------|-------------------------------|---|-------------------------------------|--------------------------------------|--------------|-----------------------|----------------------|--------------------|-------------------|-------------------|-----------------------|
| Fait | sépulture simple | | sépulture complexe | | | | sépulture ND | Alti apparition fosse | Alti apparition vase | Alti fond de fosse | Alti fond de vase | Hauteur conservée | Chronologie mobilier |
| | vase ossuaire seul | contenant périssable | vase ossuaire + coffrage bois | vase ossuaire + vase accompagnement + coffrage bois | vase ossuaire + vase accompagnement | contenant périssable + coffrage bois | | | | | | | |
| SP1783 | | | | | | | 1 | | | | | | période gallo-romaine |
| SP1800 | 1 | | | | | | | 39,61 | 39,61 | 39,46 | 39,49 | 0,15 | 50-100 de notre ère |
| SP1805 | 1 | | | | | | | 39,92 | 39,88 | 39,7 | 39,72 | 0,22 | 25-100 de notre ère |
| SP1811 | 1 | | | | | | | 39,77 | 39,77 | 39,63 | 39,72 | 0,14 | 50-125 de notre ère |
| SP1871 | 1 | | | | | | | 40,04 | 40 | 39,88 | 39,88 | 0,16 | 25-75 de notre ère |
| SP1885 | 1 | | | | | | | 39,33 | 39,33 | 39,08 | 39,09 | 0,25 | 50-125 de notre ère |
| SP1895 | 1 | | | | | | | 39,45 | 39,45 | 39,36 | 39,36 | 0,09 | 25-100 de notre ère |
| SP1899 | | | | | | | 1 | 39,22 | 39,18 | 38,95 | 39,07 | 0,27 | 25-100 de notre ère |
| SP1901 | | | 1 | | | | | 39,18 | 39,07 | 39,07 | 38,93 | 0,11 | 25-75 de notre ère |
| nbval | | | | | | | | 137 | 131 | 138 | 130 | 137 | |
| somme | | | | | | | | 137 | 131 | 138 | 130 | 137 | |
| min | 112 | 6 | 9 | 3 | 3 | 1 | 6 | 38,7 | 38,7 | 38,6 | 38,6 | 0,03 | 140 |
| max | | | | | | | | 40,0 | 40,0 | 39,9 | 39,9 | 0,33 | |
| moyenne | | | | | | | | 39,4 | 39,4 | 39,2 | 39,2 | 0,16 | |

Annexe 6. Types des sépultures à incinération (n=140)

| Quimper 16 rue de la Troménie, sépultures à incinération (n=140) | | | | | | | |
|--|--------------------|----------------------|-------------------------------|--|-------------------------------------|--------------------------------------|--------------|
| Fait | Catégorie inci | | | | | | |
| | sépulture simple | | sépulture complexe | | | | sépulture ND |
| | vase ossuaire seul | contenant périssable | vase ossuaire + coffrage bois | vase ossuaire + vase accompagnement+ coffrage bois | vase ossuaire + vase accompagnement | contenant périssable + coffrage bois | |
| DIAG SP1043 | 1 | | | | | | |
| DIAG SP3003 | 1 | | | | | | |
| SP1004 | 1 | | | | | | |
| SP1007 | 1 | | | | | | |
| SP1010 | 1 | | | | | | |
| SP1013 | 1 | | | | | | |
| SP1016 | 1 | | | | | | |
| SP1019 | 1 | | | | | | |
| SP1022 | 1 | | | | | | |
| SP1024 | 1 | | | | | | |
| SP1027 | 1 | | | | | | |
| SP1030 | 1 | | | | | | |
| SP1033 | 1 | | | | | | |
| SP1038 | 1 | | | | | | |
| SP1041 | 1 | | | | | | |
| SP1044 | 1 | | | | | | |
| SP1057 | 1 | | | | | | |
| SP1060 | 1 | | | | | | |
| SP1063 | | | | | | | 1 |
| SP1067 | 1 | | | | | | |
| SP1072 | 1 | | | | | | |
| SP1074 | 1 | | | | | | |
| SP1079 | 1 | | | | | | |
| SP1084 | 1 | | | | | | |
| SP1087 | 1 | | | | | | |
| SP1091 | 1 | | | | | | |
| SP1094 | 1 | | | | | | |
| SP1099 | 1 | | | | | | |
| SP1102 | 1 | | | | | | |
| SP1105 | | 1 | | | | | |
| SP1107 | 1 | | | | | | |
| SP1110 | 1 | | | | | | |
| SP1113 | 1 | | | | | | |
| SP1116 | 1 | | | | | | |
| SP1119 | | | 1 | | | | |
| SP1124 | 1 | | | | | | |
| SP1127 | 1 | | | | | | |
| SP1130 | | | 1 | | | | |
| SP1136 | | 1 | | | | | |
| SP1139 | | | | | 1 | | |

annexe 6

| Quimper 16 rue de la Troménie, sépultures à incinération (n=140) | | | | | | | |
|--|--------------------|----------------------|-------------------------------|--|-------------------------------------|--------------------------------------|--------------|
| Fait | Catégorie inci | | | | | | |
| | sépulture simple | | sépulture complexe | | | | sépulture ND |
| | vase ossuaire seul | contenant périssable | vase ossuaire + coffrage bois | vase ossuaire + vase accompagnement+ coffrage bois | vase ossuaire + vase accompagnement | contenant périssable + coffrage bois | |
| SP1149 | | 1 | | | | | |
| SP1151 | 1 | | | | | | |
| SP1154 | 1 | | | | | | |
| SP1156 | 1 | | | | | | |
| SP1160 | 1 | | | | | | |
| SP1163 | 1 | | | | | | |
| SP1169 | 1 | | | | | | |
| SP1179 | 1 | | | | | | |
| SP1182 | 1 | | | | | | |
| SP1185 | 1 | | | | | | |
| SP1214 | 1 | | | | | | |
| SP1227 | | 1 | | | | | |
| SP1238 | 1 | | | | | | |
| SP1245 | 1 | | | | | | |
| SP1263 | 1 | | | | | | |
| SP1268 | 1 | | | | | | |
| SP1277 | 1 | | | | | | |
| SP1282 | 1 | | | | | | |
| SP1285 | 1 | | | | | | |
| SP1288 | 1 | | | | | | |
| SP1290 | 1 | | | | | | |
| SP1293 | 1 | | | | | | |
| SP1296 | 1 | | | | | | |
| SP1299 | | | | | 1 | | |
| SP1305 | 1 | | | | | | |
| SP1310 | 1 | | | | | | |
| SP1316 | 1 | | | | | | |
| SP1321 | 1 | | | | | | |
| SP1324 | 1 | | | | | | |
| SP1327 | 1 | | | | | | |
| SP1330 | 1 | | | | | | |
| SP1333 | | | 1 | | | | |
| SP1336 | 1 | | | | | | |
| SP1346 | 1 | | | | | | |
| SP1354 | 1 | | | | | | |
| SP1377 | 1 | | | | | | |
| SP1380 | 1 | | | | | | |
| SP1385 | | | 1 | | | | |
| SP1388 | 1 | | | | | | |
| SP1393 | 1 | | | | | | |

annexe 6

| Quimper 16 rue de la Troménie, sépultures à incinération (n=140) | | | | | | | |
|--|--------------------|----------------------|-------------------------------|--|-------------------------------------|--------------------------------------|--------------|
| Fait | Catégorie inci | | | | | | |
| | sépulture simple | | sépulture complexe | | | | sépulture ND |
| | vase ossuaire seul | contenant périssable | vase ossuaire + coffrage bois | vase ossuaire + vase accompagnement+ coffrage bois | vase ossuaire + vase accompagnement | contenant périssable + coffrage bois | |
| SP1404 | 1 | | | | | | |
| SP1409 | 1 | | | | | | |
| SP1412 | 1 | | | | | | |
| SP1415 | 1 | | | | | | |
| SP1418 | 1 | | | | | | |
| SP1423 | 1 | | | | | | |
| SP1433 | | | | 1 | | | |
| SP1435 | | | | 1 | | | |
| SP1441 | 1 | | | | | | |
| SP1444 | 1 | | | | | | |
| SP1447 | 1 | | | | | | |
| SP1450 | | | 1 | | | | |
| SP1452 | | | 1 | | | | |
| SP1454 | 1 | | | | | | |
| SP1457 | 1 | | | | | | |
| SP1460 | 1 | | | | | | |
| SP1462 | 1 | | | | | | |
| SP1465 | 1 | | | | | | |
| SP1471 | 1 | | | | | | |
| SP1473 | 1 | | | | | | |
| SP1476 | 1 | | | | | | |
| SP1478 | 1 | | | | | | |
| SP1481 | 1 | | | | | | |
| SP1484 | | | 1 | | | | |
| SP1486 | 1 | | | | | | |
| SP1491 | 1 | | | | | | |
| SP1494 | 1 | | | | | | |
| SP1497 | 1 | | | | | | |
| SP1499 | 1 | | | | | | |
| SP1520 | 1 | | | | | | |
| SP1523 | 1 | | | | | | |
| SP1526 | 1 | | | | | | |
| SP1529 | 1 | | | | | | |
| SP1534 | 1 | | | | | | |
| SP1547 | | | | | | | 1 |
| SP1554 | 1 | | | | | | |
| SP1558 | | | | | | | 1 |
| SP1560 | | 1 | | | | | |
| SP1580 | | | | | | | 1 |
| SP1588 | 1 | | | | | | |

annexe 6

| Quimper 16 rue de la Troménie, sépultures à incinération (n=140) | | | | | | | |
|--|--------------------|----------------------|-------------------------------|--|-------------------------------------|--------------------------------------|--------------|
| Fait | Catégorie inci | | | | | | |
| | sépulture simple | | sépulture complexe | | | | sépulture ND |
| | vase ossuaire seul | contenant périssable | vase ossuaire + coffrage bois | vase ossuaire + vase accompagnement+ coffrage bois | vase ossuaire + vase accompagnement | contenant périssable + coffrage bois | |
| SP1609 | | | | | 1 | | |
| SP1651 | | | 1 | | | | |
| SP1661 | 1 | | | | | | |
| SP1671 | | 1 | | | | | |
| SP1674 | 1 | | | | | | |
| SP1691 | 1 | | | | | | |
| SP1723 | 1 | | | | | | |
| SP1752 | 1 | | | | | | |
| SP1755 | | | | 1 | | | |
| SP1767 | | | | | | 1 | |
| SP1774 | 1 | | | | | | |
| SP1783 | | | | | | | 1 |
| SP1800 | 1 | | | | | | |
| SP1805 | 1 | | | | | | |
| SP1811 | 1 | | | | | | |
| SP1871 | 1 | | | | | | |
| SP1885 | 1 | | | | | | |
| SP1895 | 1 | | | | | | |
| SP1899 | | | | | | | 1 |
| SP1901 | | | 1 | | | | |
| 140 | 112 | 6 | 9 | 3 | 3 | 1 | 6 |

Annexe 7. Sépultures à incinération, données générales (n=140)

| Quimper 16 rue de la Troménie, sépulture à incinération données générales (n=140) | | | | | | | | | | | | | | | | | | |
|---|--------------------|----------------------|-------------------------------|---|-------------------------------------|--------------------------------------|--------------|--------|----|--------|--|----------------|-------------|------|------|-------|----------|--|
| Fait | sépulture simple | | sépulture complexe | | | | sépulture ND | n vase | | | dépot résidu bucher (cendres, CB, ceram, VR, clous...) | US Nature/Type | | | | | | |
| | vase ossuaire seul | contenant périssable | vase ossuaire + coffrage bois | vase ossuaire + accompagnement+ coffrage bois | vase ossuaire + vase accompagnement | contenant périssable + coffrage bois | | Vacc | VO | n Vase | | crst | VO | Vacc | Cbit | Archi | Mobilier | |
| DIAG SP1043 | 1 | | | | | | | 1 | 1 | 1 | 1 | 1043 | 1044 | | | 1045 | | |
| DIAG SP3003 | 1 | | | | | | | 1 | 1 | 1 | 1 | 3003 | 3004 a et b | | | 3005 | | |
| SP1004 | 1 | | | | | | | 1 | 1 | 1 | 1 | 1004 | 1005 | | | 1006 | | |
| SP1007 | 1 | | | | | | | 1 | 1 | 1 | 1 | 1007 | 1008 | | | 1009 | | |
| SP1010 | 1 | | | | | | | 1 | 1 | 1 | 1 | 1010 | 1011 | | | 1012 | | |
| SP1013 | 1 | | | | | | | 1 | 1 | 1 | 1 | 1013 | 1014 | | | 1015 | | |
| SP1016 | 1 | | | | | | | 1 | 1 | 1 | 1 | 1016 | 1017 | | | 1018 | | |
| SP1019 | 1 | | | | | | | 1 | 1 | 1 | 1 | 1019 | 1020 | | | 1021 | | |
| SP1022 | 1 | | | | | | | 1 | 1 | 1 | 1 | 1022 | 1868 | | | 1023 | | |
| SP1024 | 1 | | | | | | | 1 | 1 | 1 | 1 | 1024 | 1025 | | | 1026 | | |
| SP1027 | 1 | | | | | | | 1 | 1 | 1 | 1 | 1027 | 1028 | | | 1029 | | |
| SP1030 | 1 | | | | | | | 1 | 1 | 1 | 1 | 1030 | 1031 | | | 1032 | | |
| SP1033 | 1 | | | | | | | 1 | 1 | 1 | 1 | 1033 | 1034 | | | 1035 | | |
| SP1038 | 1 | | | | | | | 1 | 1 | 1 | 1 | 1038 | 1039 | | | 1040 | | |
| SP1041 | 1 | | | | | | | 1 | 1 | 1 | 1 | 1041 | 1042 | | | 1043 | | |
| SP1044 | 1 | | | | | | | 1 | 1 | 1 | 1 | 1044 | 1045 | | | 1046 | | |
| SP1057 | 1 | | | | | | | 1 | 1 | 1 | 1 | 1057 | 1058 | | | 1059 | | |
| SP1060 | 1 | | | | | | | 1 | 1 | 1 | 1 | 1060 | 1061 | | | 1062 | | |
| SP1063 | | | | | | | 1 | 2 | 2 | 1 | 1 | 1063 | 1064/1065 | | | 1066 | | |
| SP1067 | 1 | | | | | | | 1 | 1 | 1 | 1 | 1067 | 1068 | | | 1069 | | |
| SP1072 | 1 | | | | | | | 1 | 1 | 1 | 1 | 1072 | 1804 | | | 1073 | | |

annexe 7

| Quimper 16 rue de la Troménie, sépulture à incinération données générales (n=140) | | | | | | | | | | | | | | | | | |
|---|--------------------|----------------------|-------------------------------|--|-------------------------------------|--------------------------------------|--------------|--------|----|--------|--|----------------|-------------|-------------|------|-----------------|-----------|
| Fact | sépulture simple | | sépulture complexe | | | | sépulture ND | n vase | | | dépot résidu bucher (cendres, CB, ceram, VR, clous...) | US Nature/Type | | | | | |
| | vase ossuaire seul | contenant périssable | vase ossuaire + coffrage bois | vase ossuaire + vase accompagnement+ coffrage bois | vase ossuaire + vase accompagnement | contenant périssable + coffrage bois | | Vacc | VO | n Vase | | crst | VO | Vacc | Cblt | Archi | Mobillier |
| | | | | | | | | | | | | | | | | | |
| SP1074 | 1 | | | | | | 1 | 1 | 1 | 1 | 1074 | 1075 | 1076 | 1076 | | 1799 (monnaie?) | |
| SP1079 | 1 | | | | | | 1 | 1 | 1 | 1 | 1079 | 1080 | 1081 | 1081 | | | |
| SP1084 | 1 | | | | | | 1 | 1 | 1 | 1 | 1084 | 1085 | 1086 | 1086 | | | |
| SP1087 | 1 | | | | | | 1 | 1 | 1 | 1 | 1087 | 1088 | 1090 | 1090 | | | |
| SP1091 | 1 | | | | | | 1 | 1 | 1 | 1 | 1091 | 1092 | 1093 | 1093 | | | |
| SP1094 | 1 | | | | | | 1 | 1 | 1 | 1 | 1094 | 1095 | 1096 | 1096 | | | |
| SP1099 | 1 | | | | | | 1 | 1 | 1 | 1 | 1099 | 1100 | 1101 | 1101 | | | |
| SP1102 | 1 | | | | | | 1 | 1 | 1 | 1 | 1102 | 1103 | 1104 | 1104 | | | |
| SP1105 | | 1 | | | | | | | 1 | 1 | 1105 | | 1106 | 1106 | | | |
| SP1107 | 1 | | | | | | 1 | 1 | 1 | 1 | 1107 | 1108 | 1109 | 1109 | | | |
| SP1110 | 1 | | | | | | 1 | 1 | 1 | 1 | 1110 | 1111 | 1112 | 1112 | | | |
| SP1113 | 1 | | | | | | 1 | 1 | 1 | 1 | 1113 | 1114 | 1115 | 1115 | | | |
| SP1116 | 1 | | | | | | 1 | 1 | 1 | 1 | 1116 | 1117 | 1118 | 1118 | | | |
| SP1119 | | | 1 | | | | 1 | 1 | 1 | 1 | 1119 | 1120 | 1121 | 1121 | | | |
| SP1124 | 1 | | | | | | 1 | 1 | 1 | 1 | 1124 | 1125 | 1126 A et B | 1126 A et B | | | |
| SP1127 | 1 | | | | | | 1 | 1 | 1 | 1 | 1127 | 1128 | 1129 | 1129 | | | |
| SP1130 | | | 1 | | | | 1 | 1 | 1 | 1 | 1130 | 1131 | 1132 | 1132 | | | |
| SP1136 | | 1 | | | | | | | 1 | 1 | 1136 | 1137 | 1138 | 1138 | | | |
| SP1139 | | | | 1 | | | 1 | 1 | 2 | 1 | 1139 | 1140 | 1846 | 1141 | 1847 | | |
| SP1149 | | 1 | | | | | | | 1 | 1 | 1149 | | 1150 | 1150 | | | |
| SP1151 | 1 | | | | | | 1 | 1 | 1 | 1 | 1151 | 1152 | 1153 | 1153 | | | |
| SP1154 | 1 | | | | | | 1 | 1 | 1 | 1 | 1154 | 1822 | 1155 | 1155 | | | |

annexe 7

| Quimper 16 rue de la Troménie, sépulture à incinération données générales (n=140) | | | | | | | | | | | | | | | | | | |
|---|--------------------|----------------------|-------------------------------|--|-------------------------------------|--------------------------------------|------|--------------|--------|--------|------|--|----------------|------|------|-------|----------|-----------|
| Fait | sépulture simple | | | sépulture complexe | | | | sépulture ND | n vase | | | dépot résidu bucher (cendres, CB, ceram, VR, clous...) | US Nature/Type | | | | | |
| | vase ossuaire seul | contenant périssable | vase ossuaire + coffrage bois | vase ossuaire + vase accompagnement+ coffrage bois | vase ossuaire + vase accompagnement | contenant périssable + coffrage bois | Vacc | | VO | n Vase | crst | | VO | Vacc | Cblt | Archi | Mobilier | |
| | | | | | | | | | | | | | | | | | | 1 |
| SP1156 | 1 | | | | | | | | 1 | 1 | 1 | 1 | 1156 | 1157 | 1159 | | | 1158 (BZ) |
| SP1160 | 1 | | | | | | | | 1 | 1 | 1 | 1 | 1160 | 1161 | 1162 | | | |
| SP1163 | 1 | | | | | | | | 1 | 1 | 1 | 1 | 1163 | 1853 | 1164 | | | |
| SP1169 | 1 | | | | | | | | 1 | 1 | 1 | 1 | 1169 | 1170 | 1171 | | | |
| SP1179 | 1 | | | | | | | | 1 | 1 | 1 | 1 | 1179 | 1180 | 1181 | | | |
| SP1182 | 1 | | | | | | | | 1 | 1 | 1 | 1 | 1182 | 1183 | 1184 | | | |
| SP1185 | 1 | | | | | | | | 1 | 1 | 1 | 1 | 1185 | 1186 | 1187 | | | |
| SP1214 | 1 | | | | | | | | 1 | 1 | 1 | 1 | 1214 | 1215 | 1216 | | | |
| SP1227 | | 1 | | | | | | | | | 1 | 1 | 1227 | | 1228 | | | |
| SP1238 | 1 | | | | | | | | 1 | 1 | 1 | 1 | 1238 | 1239 | 1240 | | | |
| SP1245 | 1 | | | | | | | | 1 | 1 | 1 | 1 | 1245 | 1246 | 1247 | | | |
| SP1263 | 1 | | | | | | | | 1 | 1 | 0 | 1 | 1263 | 1264 | 1265 | | | |
| SP1268 | 1 | | | | | | | | 1 | 1 | 1 | 1 | 1268 | 1269 | 1270 | | | |
| SP1277 | 1 | | | | | | | | 1 | 1 | 1 | 1 | 1277 | 1278 | 1279 | | | |
| SP1282 | 1 | | | | | | | | 1 | 1 | 1 | 1 | 1282 | 1283 | 1284 | | | |
| SP1285 | 1 | | | | | | | | 1 | 1 | 1 | 1 | 1285 | 1286 | 1287 | | | |
| SP1288 | 1 | | | | | | | | 1 | 1 | 1 | 1 | 1288 | 1738 | 1289 | | | |
| SP1290 | 1 | | | | | | | | 1 | 1 | 1 | 1 | 1290 | 1291 | 1292 | | | |
| SP1293 | 1 | | | | | | | | 1 | 1 | 1 | 1 | 1293 | 1294 | 1295 | | | |
| SP1296 | 1 | | | | | | | | 1 | 1 | 1 | 1 | 1296 | 1297 | 1298 | | | |
| SP1299 | | | | | | | 1 | | 1 | 1 | 2 | 1 | 1299 | 1300 | 1301 | 1302 | | |
| SP1305 | 1 | | | | | | | | 1 | 1 | 1 | 1 | 1305 | 1306 | 1307 | | | |
| SP1310 | 1 | | | | | | | | 1 | 1 | 1 | 1 | 1310 | 1311 | 1312 | | | |

annexe 7

| Quimper 16 rue de la Troménie, sépulture à incinération données générales (n=140) | | | | | | | | | | | | | | | | | | |
|---|--------------------|----------------------|-------------------------------|--|-------------------------------------|--------------------------------------|--------------|--------|--------|----|--|------|----------------|------------------------|------|------|----------------|----------|
| Fait | sépulture simple | | sépulture complexe | | | | sépulture ND | n vase | | | dépot résidu bucher (cendres, CB, ceram, VR, clous...) | crst | US Nature/Type | | | | | |
| | vase ossuaire seul | contenant périssable | vase ossuaire + coffrage bois | vase ossuaire + vase accompagnement+ coffrage bois | vase ossuaire + vase accompagnement | contenant périssable + coffrage bois | | VO | n Vase | VO | | | Vacc | VO | Vacc | Cblt | Archi | Mobilier |
| | | | | | | | | | | | | | | | | | | |
| SP1316 | 1 | | | | | | | 1 | 1 | 1 | 1 | 1316 | 1317 | 1318 | | | | |
| SP1321 | 1 | | | | | | | 1 | 1 | 1 | 1 | 1321 | 1322 | 1323 | | | | |
| SP1324 | 1 | | | | | | | 1 | 1 | 1 | 1 | 1324 | 1325 | 1326 | | | | |
| SP1327 | 1 | | | | | | | 1 | 1 | 1 | 1 | 1327 | 1328 | 1329 | | | 1669 (MT) | |
| SP1330 | 1 | | | | | | | 1 | 1 | 1 | 1 | 1330 | 1331 | 1332 | | | | |
| SP1333 | | | | | | | | 1 | 1 | 1 | 1 | 1333 | 1334 | 1335 | 1640 | | 1641 (CE) | |
| SP1336 | 1 | | | | | | | 1 | 1 | 0 | 0 | 1336 | 1337 | 1338 | | | | |
| SP1346 | 1 | | | | | | | 1 | 1 | 1 | 1 | 1346 | 1347 | 1348 | | | | |
| SP1354 | 1 | | | | | | | 1 | 1 | 1 | 1 | 1354 | 1355 | 1356 | | | | |
| SP1377 | 1 | | | | | | | 1 | 1 | 1 | 1 | 1377 | 1378 | 1379 | | | | |
| SP1380 | 1 | | | | | | | 1 | 1 | 1 | 1 | 1380 | 1381 | 1382 | | | | |
| SP1385 | | | | | | | | 1 | 1 | 1 | 1 | 1385 | 1386 | 1387/ 1701/ 1702 | 1694 | | 1699 (clou) | |
| SP1388 | 1 | | | | | | | 1 | 1 | 1 | 1 | 1388 | 1389 | 1390 | | | | |
| SP1393 | 1 | | | | | | | 1 | 1 | 1 | 1 | 1393 | 1394 | 1395 | | | | |
| SP1404 | 1 | | | | | | | 1 | 1 | 1 | 1 | 1404 | 1405 | 1406 | | | | |
| SP1409 | 1 | | | | | | | 1 | 1 | 1 | 1 | 1409 | 1410 | 1411 | | | | |
| SP1412 | 1 | | | | | | | 1 | 1 | 1 | 1 | 1412 | 1413 | 1414 | | | | |
| SP1415 | 1 | | | | | | | 1 | 1 | 1 | 1 | 1415 | 1416 | 1417 | | | 1660 (MT) | |
| SP1418 | 1 | | | | | | | 1 | 1 | 1 | 1 | 1418 | 1419 | 1420 | | | | |
| SP1423 | 1 | | | | | | | 1 | 1 | 1 | 1 | 1423 | 1424 | 1425 | | | 1654 (monnaie) | |
| SP1433 | | | | | | | | 1 | 1 | 2 | 1 | 1433 | 1705 | 1434 | | 1697 | | |

annexe 7

| Quimper 16 rue de la Troménie, sépulture à incinération données générales (n=140) | | | | | | | | | | | | | | | | | |
|---|--------------------|----------------------|-------------------------------|--|-------------------------------------|--------------------------------------|------|--------------|--------|--------|------|--|----------------|-----------|-----------|-------------------------------|----------|
| Fait | sépulture simple | | | sépulture complexe | | | | sépulture ND | n vase | | | dépot résidu bucher (cendres, CB, ceram, VR, clous...) | US Nature/Type | | | | |
| | vase ossuaire seul | contenant périssable | vase ossuaire + coffrage bois | vase ossuaire + vase accompagnement+ coffrage bois | vase ossuaire + vase accompagnement | contenant périssable + coffrage bois | Vacc | | VO | n Vase | crst | | VO | Vacc | Cbit | Archi | Mobilier |
| SP1435 | | | | 1 | | | | 1 | 1 | 2 | 1 | 1435 | 1715 | 1436 | 1716 | | |
| SP1441 | 1 | | | | | | | | 1 | 1 | 1 | 1441 | 1442 | 1443 | | | |
| SP1444 | 1 | | | | | | | | 1 | 1 | 1 | 1444 | 1445 | 1446 | | | |
| SP1447 | 1 | | | | | | | | 1 | 1 | 1 | 1447 | 1448 | 1449 | | | |
| SP1450 | | | 1 | | | | | | 1 | 1 | 1 | 1450 | 1698 | 1451 | 1696 | | |
| SP1452 | | | 1 | | | | | | 1 | 1 | 1 | 1452 | 1707 | 1453/1706 | | | |
| SP1454 | 1 | | | | | | | | 1 | 1 | 1 | 1454 | 1455 | 1456 | | | |
| SP1457 | 1 | | | | | | | | 1 | 1 | 1 | 1457 | 1458 | 1459 | | | |
| SP1460 | 1 | | | | | | | | 1 | 1 | 1 | 1460 | 1647 | 1461 | | | |
| SP1462 | 1 | | | | | | | | 1 | 1 | 1 | 1462 | 1463 | 1464 | | | |
| SP1465 | 1 | | | | | | | | 1 | 1 | 1 | 1465 | 1466 | 1467 | | | |
| SP1471 | 1 | | | | | | | | 1 | 1 | 1 | 1471 | 1644 | 1472 | | | |
| SP1473 | 1 | | | | | | | | 1 | 1 | 1 | 1473 | 1474 | 1475 | | | |
| SP1476 | 1 | | | | | | | | 1 | 1 | 1 | 1476 | 1659 | 1477 | | | |
| SP1478 | 1 | | | | | | | | 1 | 1 | 1 | 1478 | 1479 | 1480 | | | |
| SP1481 | 1 | | | | | | | | 1 | 1 | 1 | 1481 | 1482 | 1483 | | | |
| SP1484 | | | 1 | | | | | | 1 | 1 | 1 | 1484 | 1690 | 1485 | 1670/1677 | 1673 (CE)/1683 (MT)/1682 (CE) | |
| SP1486 | 1 | | | | | | | | 1 | 1 | 1 | 1486 | 1487 | 1488 | | | |
| SP1491 | 1 | | | | | | | | 1 | 1 | 1 | 1491 | 1492 | 1493 | | | |
| SP1494 | 1 | | | | | | | | 1 | 1 | 1 | 1494 | 1495 | 1496 | | | |

annexe 7

| Quimper 16 rue de la Troménie, sépulture à incinération données générales (n=140) | | | | | | | | | | | | | | | | | |
|---|--------------------|----------------------|-------------------------------|--|-------------------------------------|--------------------------------------|--------------|--------|----|--------|--|----------------|-----------|--|---------------|---|----------|
| Fait | sépulture simple | | | sépulture complexe | | | sépulture ND | n vase | | | dépot résidu bucher (cendres, CB, ceram, VR, clous...) | US Nature/Type | | | | | |
| | vase ossuaire seul | contenant périssable | vase ossuaire + coffrage bois | vase ossuaire + vase accompagnement+ coffrage bois | vase ossuaire + vase accompagnement | contenant périssable + coffrage bois | | Vacc | VO | n Vase | | crst | VO | Vacc | Cbit | Archi | Mobilier |
| SP1497 | 1 | | | | | | | 1 | 1 | 1 | 1 | 1497/ 1902 | 1645 | 1498/ 1646 | | | |
| SP1499 | 1 | | | | | | | 1 | 1 | 1 | 1 | 1499 | 1500 | 1501 | | | |
| SP1520 | 1 | | | | | | | 1 | 1 | 1 | 1 | 1520/ 1667 | 1657 | 1522/ 1666 | 1656/ 1658 | 1668 (CE) 1521(CE) | |
| SP1523 | 1 | | | | | | | 1 | 1 | 1 | 1 | 1523 | 1524 | 1525 | | | |
| SP1526 | 1 | | | | | | | 1 | 1 | 1 | 1 | 1526/1638 | 1527 | 1528/ 1639/ 1643 | | 1642 (CE) | |
| SP1529 | 1 | | | | | | | 1 | 1 | 1 | 1 | 1529 | 1530 | 1531 | | 1655 (CE) | |
| SP1534 | 1 | | | | | | | 1 | 1 | 1 | 1 | 1534 | 1535 | 1536 | 1650 | 1648 (MT) 1649 (clou) | |
| SP1547 | | | | | | | 1 | | | 1 | 1 | 1547 | | 1549 | | | |
| SP1554 | 1 | | | | | | | 1 | 1 | 1 | 1 | 1554 | 1878 | 1555 | | | |
| SP1558 | | | | | | | 1 | | | 1 | 1 | 1558 | | 1559 | | | |
| SP1560 | | 1 | | | | | | | | 1 | 1 | 1560 | | 1561 | | | |
| SP1580 | | | | | | | 1 | | | 1 | 1 | 1580 | | 1581 | | | |
| SP1588 | 1 | | | | | | | 1 | 1 | 1 | 1 | 1588 | 1589 | 1590 | | | |
| SP1609 | | | | | 1 | | | 3 | 1 | 4 | 1 | 1609 | 1610 | 1664/ 1665 iso 1/ 1665 iso 2 | 1611 | | |
| SP1651 | | | | | | 1 | | | 1 | 1 | 1 | 1651 | 1652/1689 | 1679 | 1653 | 1680 (CE)/1681 (couvercle VO)/1695 (CE) | |

annexe 7

| Quimper 16 rue de la Troménie, sépulture à incinération données générales (n=140) | | | | | | | | | | | | | | | | | | |
|---|--------------------|----------------------|-------------------------------|---|-------------------------------------|--------------------------------------|--------------|--------|----|--------|--|----------------|-----------|------|------|-------|--|------------------------|
| Fait | sépulture simple | | sépulture complexe | | | | sépulture ND | n vase | | | dépot résidu bucher (cendres, CB, ceram, VR, clous...) | US Nature/Type | | | | | | |
| | vase ossuaire seul | contenant périssable | vase ossuaire + coffrage bois | vase ossuaire + accompagnement+ coffrage bois | vase ossuaire + vase accompagnement | contenant périssable + coffrage bois | | Vacc | VO | n Vase | | crst | VO | Vacc | Cbit | Archi | Mobilier | |
| SP1661 | 1 | | | | | | | 1 | 1 | 1 | 1 | | 1662 | 1663 | | | | |
| SP1671 | | 1 | | | | | | | | 1 | 1 | | 1671 | 1672 | | | | |
| SP1674 | 1 | | | | | | | 1 | 1 | 1 | 1 | | 1675 | 1676 | | | | |
| SP1691 | 1 | | | | | | | 1 | 1 | 1 | 1 | | 1692 | 1693 | | | | |
| SP1723 | 1 | | | | | | | 1 | 1 | 1 | 1 | | 1724 | 1725 | | | | |
| SP1752 | 1 | | | | | | | 1 | 1 | 1 | 1 | | 1089 | 1753 | | | | |
| SP1755 | | | 1 | | | | | 1 | 1 | 2 | 1 | | 1743 | 1746 | | | 1741 (CE)/1742 (CE)/1744 (CE)/1745 (CE)/1757 (clou) | |
| SP1767 | | | | | | 1 | | | | | 1 | | | 1856 | | | | 1768/ 1879/ 1855 |
| SP1774 | 1 | | | | | | | | 1 | 1 | 1 | | 1775 | 1776 | | | | |
| SP1783 | | | | | | | 1 | | | | 1 | | | 1784 | | | | |
| SP1800 | 1 | | | | | | | | | 1 | 1 | | 1802/1803 | 1801 | | | | 1803 (couvrle VO) |
| SP1805 | 1 | | | | | | | | | 1 | 1 | | 1821 | 1806 | | | | |
| SP1811 | 1 | | | | | | | | | 1 | 1 | | 1812 | 1813 | | | | |
| SP1871 | 1 | | | | | | | | | 1 | 1 | | 1872 | 1873 | | | | |
| SP1885 | 1 | | | | | | | | | 1 | 1 | | 1886 | 1887 | | | | |
| SP1895 | 1 | | | | | | | | | 1 | 1 | | 1896 | 1897 | | | | |
| SP1899 | | | | | | | 1 | | | | 1 | | | 1890 | | | | 1890 |

annexe 7

| Quimper 16 rue de la Troménie, sépulture à incinération données générales (n=140) | | | | | | | | | | | | | | | | | |
|---|--------------------|----------------------|--|--|-------------------------------------|--------------------------------------|--------------|----------|------------|-------------------|----------------|---------------|------------|----------|--|-----------|-----------|
| Fait | sépulture simple | | sépulture complexe | | | | sépulture ND | n vase | | | US Nature/Type | | | | | | |
| | vase ossuaire seul | contenant périssable | vase ossuaire + vase accompagnement+ coffrage bois | vase ossuaire + vase accompagnement+ coffrage bois | vase ossuaire + vase accompagnement | contenant périssable + coffrage bois | | Vacc | VO | ⁿ Vase | crst | VO | Vacc | Cblt | Archi | Mobilier | |
| SP1901 | | 1 | | | | | 1 | 1 | 1 | 1901 | 1818 | 1796/ 1797 | 1798 | 1786 | 1785 (Anneau en verre/ objet alliage cuivreux) | | |
| 140 | 112 | 6 | 3 | 3 | 3 | 1 | 6 | 6 | 128 | 128 | 138 | 140 | 129 | 7 | 140 | 13 | 16 |

annexe 8

| Quimper 16 rue de la Troménié, sépultures à incinération (n= 140) | | | | | | | | | | | | | | | | | | |
|--|--------------------|----------------------|--|-------------------------------------|--------------------------------------|------|--------------|--------|------|-------|----------------------------|----|-----------|----------------------|-----|----|--------------|-------|
| Fait | sépulture simple | | sépulture complexe | | | | sépulture ND | n vase | | | couverture données terrain | | | couverture avec scan | | | scan+terrain | |
| | vase ossuaire seul | contenant périssable | vase ossuaire + vase accompagnement+ coffrage bois | vase ossuaire + vase accompagnement | contenant périssable + coffrage bois | Vacc | | VO | Vase | céram | pro-bable | ND | pro-bable | ceram | Non | ND | probable | céram |
| SP1163 | 1 | | | | | | | 1 | 1 | | 1 | 1 | | | | 1 | | |
| SP1169 | 1 | | | | | | | 1 | 1 | | 1 | 1 | | | | 1 | | |
| SP1179 | 1 | | | | | | | 1 | 1 | | 1 | 1 | | | | | | |
| SP1182 | 1 | | | | | | | 1 | 1 | | 1 | 1 | | | | 1 | | |
| SP1185 | 1 | | | | | | | 1 | 1 | | 1 | 1 | | | | 1 | | |
| SP1214 | 1 | | | | | | | 1 | 1 | | 1 | 1 | | | | | | |
| SP1227 | | 1 | | | | | | | | | | 1 | | | | | | |
| SP1238 | 1 | | | | | | | 1 | 1 | | 1 | 1 | | | | 1 | | |
| SP1245 | 1 | | | | | | | 1 | 1 | | 1 | 1 | | | | | | |
| SP1263 | 1 | | | | | | | 1 | 1 | | 1 | 1 | | | | | | |
| SP1268 | 1 | | | | | | | 1 | 1 | | 1 | 1 | | | | | | |
| SP1277 | 1 | | | | | | | 1 | 1 | | 1 | 1 | | | | | | |
| SP1282 | 1 | | | | | | | 1 | 1 | | 1 | 1 | | | | | | |
| SP1285 | 1 | | | | | | | 1 | 1 | | 1 | 1 | | | | | | |
| SP1288 | 1 | | | | | | | 1 | 1 | | 1 | 1 | | | | 1 | | |
| SP1290 | 1 | | | | | | | 1 | 1 | | 1 | 1 | | | | | | |
| SP1293 | 1 | | | | | | | 1 | 1 | | 1 | 1 | | | | | | |
| SP1296 | 1 | | | | | | | 1 | 1 | | 1 | 1 | | | | | | |
| SP1299 | | | | 1 | | | | 1 | 1 | 2 | 1 | 1 | | | | | | |
| SP1305 | 1 | | | | | | | 1 | 1 | | 1 | 1 | | | | | | |
| SP1310 | 1 | | | | | | | 1 | 1 | | 1 | 1 | | | | | | |
| SP1316 | 1 | | | | | | | 1 | 1 | | 1 | 1 | | | 1 | ND | | |
| SP1321 | 1 | | | | | | | 1 | 1 | | 1 | 1 | | | | | | |
| SP1324 | 1 | | | | | | | 1 | 1 | | 1 | 1 | | | | | | |
| SP1327 | 1 | | | | | | | 1 | 1 | | 1 | 1 | | | | | | |
| SP1330 | 1 | | | | | | | 1 | 1 | | 1 | 1 | | | | | | |

annexe 8

| Quimper 16 rue de la Troménie, sépultures à incinération (n=140) | | | | | | | | | | | | | | | | | | | | |
|--|--------------------|----------------------|-------------------------------|--|-------------------------------------|--------------------------------------|--------------|--------|----|--------|---------------------------|---------------|----|---|-------|-----|-------------------------------|---------------|--------------|--|
| Fait | sépulture simple | | sépulture complexe | | | | sépulture ND | n vase | | | couvricle données terrain | | | couvricle avec scan | | | enveloppe périssable (tissu?) | | scan+terrain | |
| | vase ossuaire seul | contenant périssable | vase ossuaire + coffrage bois | vase ossuaire + vase accompagnement+ coffrage bois | vase ossuaire + vase accompagnement | contenant périssable + coffrage bois | | Vacc | VO | n Vase | céram | pro- probable | ND | pro- probable | ceram | Non | ND | pro- probable | ceram | |
| SP1333 | | | 1 | | | | | 1 | 1 | | | 1 | | | | | | | | |
| SP1336 | 1 | | | | | | | 1 | 1 | | | 1 | | | | | | | | |
| SP1346 | 1 | | | | | | | 1 | 1 | | | 1 | | | | | | | | |
| SP1354 | 1 | | | | | | | 1 | 1 | | | 1 | | | | | | | | |
| SP1377 | 1 | | | | | | | 1 | 1 | | | 1 | | | | | | | | |
| SP1380 | 1 | | | | | | | 1 | 1 | | | 1 | | | | | | | | |
| SP1385 | | | 1 | | | | | 1 | 1 | 1 | | | 1 | ond de ceram sur dépôt osseux sup | | | | | 1 | |
| SP1388 | 1 | | | | | | | 1 | 1 | | | 1 | | | | | | | 1 | |
| SP1393 | 1 | | | | | | | 1 | 1 | | | 1 | | | | | | | 1 | |
| SP1404 | 1 | | | | | | | 1 | 1 | | | 1 | | | | | | | | |
| SP1409 | 1 | | | | | | | 1 | 1 | | | 1 | | | | | | | | |
| SP1412 | 1 | | | | | | | 1 | 1 | | | 1 | | | | | | | 1 | |
| SP1415 | 1 | | | | | | | 1 | 1 | | | 1 | | | | | | | | |
| SP1418 | 1 | | | | | | | 1 | 1 | | | 1 | | | | | | | 1 | |
| SP1423 | 1 | | | | | | | 1 | 1 | | | 1 | | ceram de cou- verture repose sur dépôt os | | | | | 1 | |
| SP1433 | | | | 1 | | | | 1 | 1 | 2 | | 1 | | | | | | | 1 | |
| SP1435 | | | | 1 | | | | 1 | 1 | 2 | | 1 | | | | | | | 1 | |
| SP1441 | 1 | | | | | | | 1 | 1 | 1 | | 1 | | | | | | | | |
| SP1444 | 1 | | | | | | | 1 | 1 | 1 | | 1 | | | | | | | | |
| SP1447 | 1 | | | | | | | 1 | 1 | 1 | | 1 | | | | | | | | |

annexe 8

| Quimper 16 rue de la Troménié, sépultures à incinération (n= 140) | | | | | | | | | | | | | | | | | | | |
|---|--------------------|----------------------|-------------------------------|---|-------------------------------------|--------------------------------------|--------------|--------|----|------|----------------------------|-----------|----|----------------------|-------|-----|-------------------------------|--------------|----------|
| Fait | sépulture simple | | sépulture complexe | | | | sépulture ND | n vase | | | couverture données terrain | | | couverture avec scan | | | enveloppe périssable (tissu?) | scan+terrain | |
| | vase ossuaire seul | contenant périssable | vase ossuaire + coffrage bois | vase ossuaire + accompagnement+ coffrage bois | vase ossuaire + vase accompagnement | contenant périssable + coffrage bois | | Vacc | VO | Vase | céram | pro-bable | ND | pro-bable | ceram | Non | | ND | probable |
| SP1450 | | | 1 | | | | | 1 | 1 | | 1 | 1 | | | | | 1 | 1 | |
| SP1452 | | | 1 | | | | | 1 | 1 | | 1 | | | | | | | 1 | |
| SP1454 | 1 | | | | | | | 1 | 1 | | | 1 | | | | | | | |
| SP1457 | 1 | | | | | | | 1 | 1 | | | 1 | | | | | | | |
| SP146 | 1 | | | | | | | 1 | 0 | | | 1 | | | | | | 1 | |
| SP1462 | 1 | | | | | | | 1 | 1 | | | 1 | | | | | | | |
| SP1465 | 1 | | | | | | | 1 | 1 | | | 1 | | | | | | | |
| SP1471 | 1 | | | | | | | 1 | 1 | | | 1 | | | | | 0 | 1 | |
| SP1473 | 1 | | | | | | | 1 | 1 | | | 1 | | | | | | | |
| SP1476 | 1 | | | | | | | 1 | 1 | | | 1 | | | | | 0 | 1 | |
| SP1478 | 1 | | | | | | | 1 | 1 | | | 1 | | | | | | | |
| SP1481 | 1 | | | | | | | 1 | 1 | | | 1 | | | | | | | |
| SP1484 | | | 1 | | | | | 1 | 1 | | | 1 | | | | | | | |
| SP1486 | 1 | | | | | | | 1 | 1 | | | 1 | | | | | | | |
| SP1491 | 1 | | | | | | | 1 | 1 | | | 1 | | | | | | | |
| SP1494 | 1 | | | | | | | 1 | 1 | | | 1 | | | | | | | |
| SP1497 | 1 | | | | | | | 1 | 1 | | | 1 | | | | | | | |
| SP1499 | 1 | | | | | | | 1 | 1 | | | 1 | | | | | | | |
| SP1520 | 1 | | | | | | | 1 | 1 | | | 1 | | | | | 0 | 1 | |
| SP1523 | 1 | | | | | | | 1 | 1 | | | 1 | | | | | | | |
| SP1526 | 1 | | | | | | | 1 | 1 | | | 1 | | | | | | | |
| SP1529 | 1 | | | | | | | 1 | 1 | | | 1 | | | | 1 | ND | 1 | |
| SP1534 | 1 | | | | | | | 1 | 1 | | | 1 | | | | | | | |
| SP1547 | | | | | | | 1 | | | | | 1 | | | | | | | |
| SP1554 | 1 | | | | | | | 1 | 1 | | | 1 | | | | | | | |
| SP1558 | | | | | | | 1 | | | | | 1 | | | | | | | |

annexe 8

| Quimper 16 rue de la Troménie, sépultures à incinération (n=140) | | | | | | | | | | | | | | | | | | | |
|--|--------------------|----------------------|-------------------------------|---|-------------------------------------|--------------------------------------|--------------|--------|----|--------|---------------------------|-----------|----|---------------------|-------|-----|---------------|-------------------------------|--------------|
| Fait | sépulture simple | | sépulture complexe | | | | sépulture ND | n vase | | | couvricle données terrain | | | couvricle avec scan | | | environnement | | |
| | vase ossuaire seul | contenant périssable | vase ossuaire + coffrage bois | vase ossuaire + vase accompagnement coffrage bois | vase ossuaire + vase accompagnement | contenant périssable + coffrage bois | | Vacc | VO | n Vase | céram | pro-bable | ND | pro-bable | ceram | Non | ND | enveloppe périssable (tissu?) | scan+terrain |
| SP1560 | | 1 | | | | | | | | | | | | | | | | | |
| SP1580 | | | | | | | 1 | | | | | | | | | | | | |
| SP1588 | 1 | | | | | | | 1 | 1 | | | | | | | | | | |
| SP1609 | | | | | 1 | | | 3 | 1 | 4 | | | | | | | | | |
| SP1651 | | | 1 | | | | | 1 | 1 | 1 | | | | | | | 0 | | 1 |
| SP1661 | 1 | | | | | | | 1 | 1 | 1 | | | | | | | 0 | | 1 |
| SP1671 | | 1 | | | | | | | | | | | | | | | | | |
| SP1674 | 1 | | | | | | | 1 | 1 | 1 | | | | | | | | | |
| SP1691 | 1 | | | | | | | | 1 | 1 | | | 1 | | | | ND | | 1 |
| SP1723 | 1 | | | | | | | | 1 | 1 | | | | 1 | | | ND | | 1 |
| SP1752 | 1 | | | | | | | | 1 | 1 | | | | | | | | | |
| SP1755 | | | | 1 | | | | | 1 | 1 | 2 | | | | | 1 | 0 | | |
| SP1767 | | | | | | 1 | | | | | | | | | | | | | |
| SP1774 | 1 | | | | | | | | 1 | 1 | | | | | | | | | |
| SP1783 | | | | | | | 1 | | | | | | | | | | | | |

Un élément dur en partie sup du vase : CE ou cail- lou? Cor- res- pondant à cou- verture de vase

annexe 8

| Quimper 16 rue de la Troménié, sépultures à incinération (n= 140) | | | | | | | | | | | | | | | | | | | | |
|---|--------------------|----------------------|--|-------------------------------------|--------------------------------------|----------|--------------|------------|------------|----------|---------------------------|------------|-----------|---|----------|----------|-------------------------------|-----------|--------------|--|
| Fait | sépulture simple | | sépulture complexe | | | | sépulture ND | n vase | | | couverture domées terrain | | | couverture avec scan | | | enveloppe périssable (tissu?) | | scan+terrain | |
| | vase ossuaire seul | contenant périssable | vase ossuaire + vase accompagnement+ coffrage bois | vase ossuaire + vase accompagnement | contenant périssable + coffrage bois | | | Vacc | VO | n Vase | céram | pro-bable | ND | pro-bable | ceram | Non | ND | probable | céram | |
| SP1800 | 1 | | | | | | 1 | 1 | | | 1 | | | cou- vercle ceram et argile rubéfié en sur- face | | | 0 | | 1 | |
| SP1805 | 1 | | | | | | 1 | 1 | | | 1 | | | | | | 0 | | 1 | |
| SP1811 | 1 | | | | | | 1 | 1 | | | 1 | | | | | | | | | |
| SP1871 | 1 | | | | | | 1 | 1 | | | 1 | | | | | | | | | |
| SP1885 | 1 | | | | | | 1 | 1 | | | 1 | | | | | | 0 | | 1 | |
| SP1895 | 1 | | | | | | 1 | 1 | | | 1 | | | | | | | | | |
| SP1899 | | | | | | | | | | | 1 | | | | | | | | | |
| SP1901 | | | | | | | | | | | | | | ceram au fond pro- bale- ment cou- verture vase | | | 0 | | 1 | |
| 140 | 112 | 6 | 9 | 3 | 1 | 6 | 8 | 129 | 137 | 4 | 7 | 129 | 38 | 6 | 2 | 7 | 5 | 33 | 8 | |

annexe 9

Quimper 16 rue de la Troménie, sépulture à incinération forme et dimension des fosses (n=140)

| Fact | Etat de conservation (cépôt osseux/vase) | sépulture simple | | sépulture complexe | | | forme fosse | | | | fond fosse | | | | bord fosse | | | dimensions fosse en m | | | | | | |
|--------|--|---------------------|-----------------------|--------------------------------|--|--|---------------------------------------|---------------|----------------|----------|-------------|----|-----------|---------|-------------|----|--------------|-----------------------|----|------|---------|----------------|------|------|
| | | vase os-suaire seul | contenant périclésthe | vase os-suaire + coffrage bois | vase os-suaire + accompagnement+ coffrage bois | vase os-suaire + vase ac-compagne-ment | contenant périclésthe + coffrage bois | rectangulaire | sub-circulaire | oblongue | irrégulière | ND | fond plat | cuvette | irrégulière | ND | bords droits | bords évasés | ND | Long | Largeur | Diamètre moyen | Prof | |
| SP1072 | 1 | 1 | | | | | | 1 | | | | 1 | | | | | 1 | | | | 0,66 | | | 0,2 |
| SP1074 | 1 | 1 | | | | | | 1 | | | | 1 | | | | | 1 | | | | 0,55 | | | 0,12 |
| SP1079 | 0 | 1 | | | | | | 1 | | | | 1 | | | | | 1 | | | | 0,26 | | | 0,04 |
| SP1084 | 1 | 1 | | | | | | 1 | | | | 1 | | | | 1 | | | | | 0,39 | | | 0,16 |
| SP1087 | 0 | 1 | | | | | | 1 | | | | 1 | | | | 1 | | | | | 0,33 | | | 0,11 |
| SP1091 | 0 | 1 | | | | | | 1 | | | | 1 | | | | 1 | | | | | 0,35 | | | 0,12 |
| SP1094 | 0 | 1 | | | | | | 1 | | | | 1 | | | | 1 | | | | | 0,4 | | | 0,08 |
| SP1099 | 0 | 1 | | | | | | 1 | | | | 1 | | | | 1 | | | | | 0,45 | | | 0,16 |
| SP1102 | 0 | 1 | | | | | | 1 | | | | 1 | | | | 1 | | | | | 0,4 | | | 0,06 |
| SP1105 | 0 | | 1 | | | | | 1 | | | | 1 | | | | 1 | | | | | 0,4 | | | 0,17 |
| SP1107 | 0 | 1 | | | | | | 1 | | | | 1 | | | | 1 | | | | | 0,4 | | | 0,14 |
| SP1110 | 0 | 1 | | | | | | 1 | | | | 1 | | | | 1 | | | | | 0,3 | | | 0,11 |
| SP1113 | 0 | 1 | | | | | | 1 | | | | 1 | | | | 1 | | | | | 0,3 | | | 0,08 |
| SP1116 | 0 | 1 | | | | | | 1 | | | | 1 | | | | 1 | | | | | 0,4 | | | 0,14 |
| SP1119 | 1 | | | 1 | | | | 1 | | | | 1 | | | | 1 | | | | | 0,6 | | | 0,2 |
| SP1124 | 1 | 1 | | | | | | | | 1 | | | | | 1 | | | | | | 0,5 | | | 0,26 |
| SP1127 | 0 | 1 | | | | | | | 1 | | | 1 | | | | 1 | | | | | 0,4 | | | 0,09 |
| SP1130 | 1 | | | 1 | | | | | | 1 | | | | | 1 | | | | | | 0,5 | | | 0,18 |
| SP1136 | 0 | | 1 | | | | | | | 1 | | | | | 1 | | | | | | 0,4 | | | 0,09 |
| SP1139 | 0 | | | | | | | | 1 | | | 1 | | | | 1 | | | | | 0,45 | | | 0,18 |
| SP1149 | 0 | | 1 | | | | | | | 1 | | | | | 1 | | | | | | 0,35 | | | 0,1 |

annexe 9

| Quimper, 16 rue de la Troménie, sépulture à incinération forme et dimension des fosses (n=140) | | | | | | | | | | | | | | | | | | | | | | |
|--|------------------|-----------------------|---|-----------------------------------|---|----------------|----------------|----------|------------|------------|-----------|---------|------------|------------|--------------|-----------------------|----|------|------|----------------|------|------|
| Etat de conservation (dépot osseux/vase) | sépulture simple | | sépulture complexe | | | forme fosse | | | | fond fosse | | | | bord fosse | | dimensions fosse en m | | | | | | |
| | vase osseux seul | contenant peris-sable | vase osseux + vase accompagnement+coffrage bois | vase osseux + vase accompagnement | vase osseux + vase accompagnement+coffrage bois | rec-tangulaire | sub-circulaire | oblongue | irrégulier | ND | fond plat | cuvette | irrégulier | ND | bords droits | bords évasés | ND | Long | Larg | Diamètre moyen | Prof | |
| SP1305 | 0 | 1 | | | | | 1 | | | | | | 1 | | | 1 | | | | 0,4 | | 0,1 |
| SP1310 | 0 | 1 | | | | | 1 | | | | | 1 | | | | 1 | | | | 0,32 | | 0,1 |
| SP1316 | 1 | 1 | | | | | 1 | | | | | 1 | | | | 1 | | | | 0,55 | | 0,22 |
| SP1321 | 0 | 1 | | | | | 1 | | | | | 1 | | | | 1 | | | | 0,4 | | 0,09 |
| SP1324 | 0 | 1 | | | | | 1 | | | 1 | | | | | | 1 | | | | 0,44 | | 0,22 |
| SP1327 | 0 | 1 | | | | | 1 | | | | | 1 | | | | 1 | | | | 0,44 | | 0,11 |
| SP1330 | 0 | 1 | | | | | 1 | | | | | 1 | | | | 1 | | | | 0,46 | | 0,1 |
| SP1333 | 0 | | | | | 1 | | | | | | 1 | | | | 1 | | | | 0,4 | | 0,1 |
| SP1336 | 0 | 1 | | | | | 1 | | | | | 1 | | | | 1 | | | | 0,36 | | 0,06 |
| SP1346 | 0 | 1 | | | | | 1 | | | | | 1 | | | | 1 | | | | 0,46 | | 0,17 |
| SP1354 | 0 | 1 | | | | | | | | | | | | 1 | | | 1 | | | | 1 | 0,07 |
| SP1377 | 0 | 1 | | | | | | | | | | | | 1 | | | 1 | | | | 1 | 0,18 |
| SP1380 | 0 | 1 | | | | | | | | | | | | 1 | | | 1 | | | | 1 | 0,05 |
| SP1385 | 1 | | | | | 1 | | | | | | 1 | | | | 1 | | | | 0,65 | | 0,17 |
| SP1388 | 1 | 1 | | | | | 1 | | | | | 1 | | | | 1 | | | | 0,63 | | 0,13 |
| SP1393 | 0 | 1 | | | | | | | | | | | | 1 | | | 1 | | | | 1 | |
| SP1404 | 0 | 1 | | | | | | | | | | | | 1 | | | 1 | | | | 1 | 0,15 |
| SP1409 | 0 | 1 | | | | | | | | | | 1 | | | | 1 | | | | 0,45 | | 0,13 |
| SP1412 | 1 | 1 | | | | | 1 | | | | | 1 | | | | 1 | | | | 0,46 | | 0,15 |
| SP1415 | 0 | 1 | | | | | | | | | | | | 1 | | | 1 | 0,48 | 0,3 | | | 0,13 |
| SP1418 | 1 | 1 | | | | | | | | | | 1 | | | | 1 | | | | 0,52 | | 0,17 |
| SP1423 | 1 | 1 | | | | | | | | | | 1 | | | | 1 | | | | 0,68 | | 0,3 |
| SP1433 | 1 | | | | | | | | | | | | | | | 1 | | | | 0,60 | | 0,25 |

annexe 9

| Quimper 16 rue de la Troménie, sépulture à incinération forme et dimension des fosses (n=140) | | | | | | | | | | | | | | | | | | | | | | | | | |
|---|--|-------------------|----------------------|--|--|--|--------------------------------------|--------------|---------------|---------------|------------|------------|----|------------|---------|------------|-----------------------|--------------|--------------|----|------|------|----------------|------|------|
| Fait | Etat de conservation (dépôt osseux/vase) | sépulture simple | | sépulture complexe | | | forme fosse | | | | fond fosse | | | bord fosse | | | dimensions fosse en m | | | | | | | | |
| | | vase osuaire seul | contenant périssable | vase osuaire + vase accompagnement+coffrage bois | vase osuaire + vase accompagnement+coffrage bois | vase osuaire + vase accompagnement+coffrage bois | contenant périssable + coffrage bois | sépulture ND | rectangulaire | subcirculaire | oblongue | irrégulier | ND | fond plat | cuvette | irrégulier | ND | bords droits | bords évasés | ND | Long | Larg | Diamètre moyen | Prof | |
| SP1435 | 0 | | | | | | | | 1 | | | | | 1 | | | | | 1 | | | | 0,55 | | 0,26 |
| SP1441 | 0 | 1 | | | | | | | 1 | | | | | 1 | | | | | 1 | | | | 0,37 | | 0,1 |
| SP1444 | 0 | 1 | | | | | | | 1 | | | | | 1 | | | | | 1 | | | | 0,36 | | 0,16 |
| SP1447 | 0 | 1 | | | | | | | 1 | | | | | 1 | | | | | 1 | | | | 0,45 | | 0,11 |
| SP1450 | 1 | | | | | | | | 1 | | | | | 1 | | | | | 1 | | | | 0,85 | | 0,18 |
| SP1452 | 1 | | | | | | | | 1 | | | | | 1 | | | | | 1 | | | 0,82 | 0,68 | | 0,21 |
| SP1454 | 0 | 1 | | | | | | | 1 | | | | | 1 | | | | | 1 | | | 0,7 | 0,5 | | 0,11 |
| SP1457 | 0 | 1 | | | | | | | 1 | | | | | 1 | | | | | 1 | | | | 0,4 | | 0,08 |
| SP1460 | 1 | 1 | | | | | | | 1 | | | | | 1 | | | | | 1 | | | | 0,62 | | 0,17 |
| SP1462 | 0 | 1 | | | | | | | 1 | | | | | 1 | | | | | 1 | | | | 0,47 | | 0,24 |
| SP1465 | 0 | 1 | | | | | | | 1 | | | | | 1 | | | | | 1 | | | | 0,40 | | 0,09 |
| SP1471 | 1 | 1 | | | | | | | 1 | | | | | 1 | | | | | 1 | | | | 0,55 | | 0,28 |
| SP1473 | 0 | 1 | | | | | | | 1 | | | | | 1 | | | | | 1 | | | | 0,48 | | 0,14 |
| SP1476 | 1 | 1 | | | | | | | 1 | | | | | 1 | | | | | 1 | | | 0,6 | 0,35 | | 0,4 |
| SP1478 | 0 | 1 | | | | | | | 1 | | | | | 1 | | | | | 1 | | | | 0,5 | | 0,24 |
| SP1481 | 0 | 1 | | | | | | | 1 | | | | | 1 | | | | | 1 | | | | 0,45 | | 0,1 |
| SP1484 | 0 | | | | | | | | 1 | | | | | 1 | | | | | 1 | | | 1,46 | 1,04 | | 0,2 |
| SP1486 | 0 | 1 | | | | | | | 1 | | | | | 1 | | | | | 1 | | | | 0,22 | | 0,09 |
| SP1491 | 0 | 1 | | | | | | | 1 | | | | | 1 | | | | | 1 | | | | 0,41 | | 0,19 |
| SP1494 | 0 | 1 | | | | | | | 1 | | | | | 1 | | | | | 1 | | | | 0,43 | | 0,15 |
| SP1497 | 1 | 1 | | | | | | | 1 | | | | | 1 | | | | 1 | | | | | 0,45 | | 0,19 |
| SP1499 | 0 | 1 | | | | | | | 1 | | | | | 1 | | | | | 1 | | | | 0,39 | | 0,11 |
| SP1520 | 0 | 1 | | | | | | | 1 | | | | | 1 | | | | | 1 | | | 0,56 | 0,41 | | 0,14 |

annexe 9

| Quimper 16 rue de la Troménie, sépulture à incinération forme et dimension des fosses (n=140) | | | | | | | | | | | | | | | | | | | | | | | | |
|---|---|-------------------|----------------------|------------------------------|--|------------------------------------|--------------------------------------|--------------|---------------|---------------|------------|------------|----|------------|---------|------------|-----------------------|--------------|----|------|------|----------------|------|------|
| Fait | Etat de conservation (dépôt osseux/ vase) | sépulture simple | | sépulture complexe | | | forme fosse | | | | fond fosse | | | bord fosse | | | dimensions fosse en m | | | | | | | |
| | | vase osuaire seul | contenant périssable | vase osuaire + coffrage bois | vase osuaire + accompagnement+ coffrage bois | vase osuaire + vase accompagnement | contenant périssable + coffrage bois | sépulture ND | rectangulaire | subcirculaire | oblongue | irrégulier | ND | fond plat | cuvette | irrégulier | bords droits | bords évasés | ND | Long | Larg | Diamètre moyen | Prof | |
| SP1523 | 0 | 1 | | | | | | | | | | | 1 | 1 | | | | | 1 | 0,5 | 0,35 | | | 0,18 |
| SP1526 | 0 | 1 | | | | | | 1 | | | | | | 1 | | | | 1 | | | | 0,59 | | 0,11 |
| SP1529 | 1 | 1 | | | | | | | | 1 | | | | 1 | | | | 1 | | 1,15 | 0,64 | | | 0,12 |
| SP1534 | 0 | 1 | | | | | | | | 1 | | | | 1 | | | | 1 | | 0,75 | 0,32 | | | 0,16 |
| SP1547 | 0 | | | | | | 1 | | | | | | | 1 | | | | 1 | | 0,47 | 0,23 | | | 0,08 |
| SP1554 | 0 | 1 | | | | | | | | | | | | 1 | | | | 1 | | 0,7 | 0,7 | | | 0,14 |
| SP1558 | 0 | | | | | | 1 | | | | | | | | | | | | 1 | 0,69 | 0,45 | | | 0,05 |
| SP1560 | 0 | | 1 | | | | | | | | | | | | | | | | 1 | 0,5 | 0,48 | | | 0,32 |
| SP1580 | 0 | | | | | | 1 | | | | | | | | | | | | | 0,5 | 0,34 | | | 0,14 |
| SP1588 | 0 | 1 | | | | | | 1 | | | | | | | | | | | | 0,26 | 0,24 | | | 0,15 |
| SP1609 | 0 | | | | | | | | | | | | | | | | | | | 0,94 | 0,66 | | | 0,24 |
| SP1651 | 1 | | | 1 | | | | | | | | | | | | | | | | 0,68 | 0,52 | | | 0,22 |
| SP1661 | 1 | 1 | | | | | | | 1 | | | | | 1 | | | | | | | | 0,41 | | 0,2 |
| SP1671 | 0 | | 1 | | | | | | | | | | | | | | | | | 0,6 | 0,38 | | | 0,09 |
| SP1674 | 0 | 1 | | | | | | | | | | | | 1 | | | | | | 0,6 | 0,4 | | | 0,22 |
| SP1691 | 1 | 1 | | | | | | | | | | | | | | | | | | | | | 1 | 0,11 |
| SP1723 | 1 | 1 | | | | | | | | | | | | | | | | | | 0,8 | 0,55 | | | 0,2 |
| SP1752 | 0 | 1 | | | | | | | 1 | | | | | | | | | | | | | 0,34 | | 0,07 |
| SP1755 | 1 | | | | | | 1 | | | | | | | | | | | | | 0,58 | 0,52 | | | 0,21 |
| SP1767 | 1 | | | | | | | | | | | | | | | | | | | 1 | 0,8 | | | 0,28 |
| SP1774 | 0 | 1 | | | | | | | | 1 | | | | | | | | | | | | 0,53 | | 0,18 |
| SP1783 | 0 | | | | | | 1 | | | | | | | | | | | | | 0,3 | | | | 0,1 |
| SP1800 | 1 | 1 | | | | | | | | | | | | | | | | | | | | 0,26 | | 0,08 |

Annexe 10. Sépultures à incinération, apport du scanner (n=48)

| Quimper 16 rue de la Troménie, données du scanner (n=48) | | | | | | | | | | | | | | | | | | | | |
|--|--|--------------------|-------------------------------|--|-------------------------------------|--------------|----------------------|-----|----|---|-------------|----------------------------|------------------|-----|----|------------|---------|-------|----|---|
| Fait | Etat de conservation (dépôt osseux/vase) | Données terrain | | | | Scan | | | | | | | | | | | | | | |
| | | sépulture simple | sépulture complexe | | | sépulture ND | couverture avec scan | | | contenant périssable (tissu?) (1/0/ND) | métal (1/0) | sédiment intrusif (1/0/ND) | hauteur os/ vase | | | pendage os | | | | |
| | | vase ossuaire seul | vase ossuaire + coffrage bois | vase ossuaire + vase accompagnement+ coffrage bois | vase ossuaire + vase accompagnement | ND | probable | Non | ND | commentaire | | 1/3 | 1/2 | 2/3 | ND | a plat | oblique | mixte | ND | |
| DIAG SP1043 | 1 | 1 | | | | | | | 1 | | 0 | 1 | 1 | | | | | | 1 | |
| SP1004 | 1 | 1 | | | | | | | 1 | | 0 | 1 | 1 | | | | | | 1 | |
| SP1010 | 1 | 1 | | | | | | | 1 | | 0 | 1 | 1 | | | | | | 1 | |
| SP1013 | 0 | 1 | | | | | | | 1 | | 0 | 1 | 1 | | | | | | 1 | |
| SP1022 | 1 | 1 | | | | | 1 | | | | 0 | 1 | 1 | | | | | | 1 | |
| SP1024 | 1 | 1 | | | | | 1 | | | | ND | 1 | 1 | | | 1 | | | | |
| SP1030 | 1 | 1 | | | | | 1 | | | | ND | 1 | 1 | | | | | | 1 | |
| SP1033 | 1 | 1 | | | | | 1 | | | | 0 | 1 | 1 | | | | | | 1 | |
| SP1038 | 0 | 1 | | | | | | | 1 | | 0 | 1 | 1 | | | | | | 1 | |
| SP1041 | 1 | 1 | | | | | | 1 | | | 1 | 1 | 0 | | | | | | 1 | |
| SP1063 | 0 | 1 | | | | | | | | | ND | 1 | 1 | | | | | | 1 | |
| SP1072 | 1 | 1 | | | | | 1 | | | | 0 | 1 | 1 | | | | | | 1 | |
| SP1084 | 1 | 1 | | | | | 1 | | | coupelle à l'intérieur, couvercle en sigillée | 0 | 1 | 1 | | | | | | | 1 |
| SP1119 | 1 | | 1 | | | | 1 | | | os concentrés au fond et des «vides» dans le sédiment | 0 | 1 | 1 | | | | | | 1 | |
| SP1124 | 1 | 1 | | | | | 1 | | | os dans 2/3 inf du vase | 0 | 1 | 1 | | | | | | 1 | |
| SP1130 | 1 | | 1 | | | | 1 | | | os concentrés au centre et des «vides» dans le sédiment | 1 | 1 | 1 | | | | | | 1 | |

annexe 10

| Quimper 16 rue de la Troménie, données du scanner (n=48) | | | | | | | | | | | | | | | | | | | | |
|--|--|------------------|---|-------------------------------------|--------------|----------------------|-----|----|---|-------------|----------------------------|------------------|-----|-----|-------------|--------|---------|-------|----|--|
| Scan | | | | | | | | | | | | | | | | | | | | |
| Fait | Etat de conservation (dépot osseux/vase) | Données terrain | | | Scan | | | | | | | | | | | | | | | |
| | | sépulture simple | sépulture complexe | | sépulture ND | couverture avec scan | | | contenant périssable (tissu?) (1/0/ND) | métal (1/0) | sediment intrusif (1/0/ND) | hauteur os/ vase | | | perchage os | | | | | |
| | | | vase ossuaire + vase accompagnement + coffrage bois | vase ossuaire + vase accompagnement | ND | probable | Non | ND | commentaire | | | 1/3 | 1/2 | 2/3 | ND | a plat | oblique | mixte | ND | |
| SP1388 | 1 | 1 | | | | 1 | | | «vides» et concentration os 2/3 inf | 0 | 1 | | | 1 | | | | | 1 | |
| SP1393 | 0 | 1 | | | | 1 | | | «vides» et concentration os 2/3 inf | 0 | 0 | | | 1 | | | | 1 | | |
| SP1412 | 1 | 1 | | | | 1 | | | os en surface du cbit du vase. Vase écrasé sur lui-même. Espace vide | 0 | 1 | | | 1 | | | | | 1 | |
| SP1418 | 1 | 1 | | | | 1 | | | «vides» et os 1/3 fond | 0 | 1 | | | 1 | | | | | 1 | |
| SP1423 | 1 | 1 | | | | 1 | | | «vides» os dans 2/3 fond et ceram de couverture repose sur dépôt os | 0 | 1 | | | 1 | | | | | 1 | |
| SP1433 | 1 | | 1 | | | 1 | | | «vides» os dans 2/3 fond et vase en dépôt à l'intérieur sur le dépôt osseux. Autour et dessus sédiment intrusif. Metal dans vase beuway | 0 | 1 | | | 1 | | | | | 1 | |

annexe 10

| Quimper 16 rue de la Troménie, données du scamer (n=48) | | | | | | | | | | | | | | | | | | | | |
|---|---|--------------------|--|--|-----------|----------------------|----------|----------|---|-------------|----------------------------|------------------|-----------|-----------|------------|----------|----------|-----------|----------|--|
| Fait | Etat de conservation (dépot osseux/ vase) | Données terrain | | | Scan | | | | | | | | | | | | | | | |
| | | sépulture simple | sépulture complexe | | sépulture | couverture avec scan | | | contenant périssable (tissu?) (1/0/ND) | métal (1/0) | sédiment intrusif (1/0/ND) | hauteur os/ vase | | | pendage os | | | | | |
| | | vase ossuaire seul | vase ossuaire + vase accompagnement+ coffrage bois | vase ossuaire + vase accompagnement+ coffrage bois | ND | probable | Non | ND | commentaire | (1/0/ND) | (1/0/ND) | 1/3 | 1/2 | 2/3 | ND | a plat | oblique | mixte | ND | |
| SP1723 | 1 | 1 | | | | 1 | | | | ND | 1 | 1 | 1 | | | | | | 1 | |
| SP1755 | 1 | | 1 | | | 1 | 1 | | «vides» | 0 | 1 | | | 1 | | | | | 1 | |
| SP1800 | 1 | 1 | | | | 1 | | | 1/3 sup du vase vide protégé par couvercle ceram et argile rubefie en surface | 0 | 0 | 1 | | | | | | | 1 | |
| SP1805 | 1 | 1 | | | | 1 | | | «vides» et os dans 2/3 fond vase | 0 | 1 | | 1 | | | | | | 1 | |
| SP1885 | 1 | 1 | | | | 1 | | | «vides» et os dans 2/3 fond vase | 0 | 1 | | | 1 | | | | | 1 | |
| SP1901 | 1 | | 1 | | | 1 | | | os dans 2/3 inf du vase et ceram au fond probablement couverture vase | 0 | 1 | | 1 | | | | | | 1 | |
| Total | 48 | 37 | 6 | 3 | 1 | 38 | 2 | 7 | 32 | 4 | 45 | 10 | 14 | 21 | 3 | 6 | 1 | 37 | 3 | |

Annexe 11. Sépultures à incinération, poids bruts des CB et ossements brûlés (humain et faune) issus du tamisage des sédiments et vases ossuaires (VO) des sépultures non étudiées (n=112)

| Quimper 16 rue de la Troménie, poids os et CB SEP non étudiés (en g.) | | |
|---|----|---------------|
| N° sep | CB | HUMAIN/FAUNE? |
| DIAG SP1043 | ND | ND |
| SP1007 | | 492 |
| SP1010 | | 240 |
| SP1013 | | 95 |
| SP1019 | | 322 |
| SP1022 | 22 | 730 |
| SP1024 | 1 | 238 |
| SP1027 | 4 | 388 |
| SP1030 | 37 | 170 |
| SP1038 | 59 | 405 |
| SP1041 | 1 | 406 |
| SP1044 | 12 | 128 |
| SP1057 | 28 | 964 |
| SP1060 | | 84 |
| SP1063 | 6 | 61 |
| SP1067 | | 18 |
| SP1072 | 33 | 315 |
| SP1074 | 6 | 1160 |
| SP1079 | 1 | 37 |
| SP1087 | 4 | 139 |
| SP1091 | 3 | 102 |
| SP1094 | | 198 |
| SP1099 | | 283 |
| SP1102 | | 46 |
| SP1105 | 4 | 11 |
| SP1107 | 1 | 395 |
| SP1110 | 2 | 145 |
| SP1113 | | 24 |
| SP1116 | 1 | 190 |
| SP1127 | 26 | 455 |
| SP1136 | 5 | 78 |
| SP1139 | 22 | 282 |
| SP1149 | 17 | 26 |
| SP1151 | | 440 |
| SP1156 | 2 | 200 |
| SP1160 | 1 | 213 |
| SP1169 | 24 | 720 |
| SP1179 | 5 | 140 |
| SP1185 | 4 | 930 |
| SP1214 | | 35 |
| SP1238 | 2 | 410 |

annexe 11

| Quimper 16 rue de la Troménie, poids os et CB SEP non étudiés (en g.) | | |
|---|-----|---------------|
| N° sep | CB | HUMAIN/FAUNE? |
| SP1245 | 4 | 308 |
| SP1263 | | |
| SP1268 | 15 | 460 |
| SP1277 | 2 | 240 |
| SP1282 | | 34 |
| SP1285 | | 50 |
| SP1290 | 1 | 200 |
| SP1293 | 1 | 65 |
| SP1296 | | 30 |
| SP1299 | 7 | 50 |
| SP1305 | 4 | 30 |
| SP1310 | 2 | 290 |
| SP1319 | 4 | |
| SP1321 | 4 | 61 |
| SP1324 | 13 | 90 |
| SP1327 | | 135 |
| SP1330 | 15 | 70 |
| SP1333 | 2 | 160 |
| SP1336 | | |
| SP1346 | 7 | 865 |
| SP1354 | | 20 |
| SP1377 | 4 | 335 |
| SP1380 | | 25 |
| SP1404 | 4 | 40 |
| SP1409 | 6 | 275 |
| SP1412 | 3 | 60 |
| SP1415 | 8 | 14 |
| SP1418 | 5 | 115 |
| SP1423 | 22 | 230 |
| SP1433 | 63 | 405 |
| SP1441 | 3 | 55 |
| SP1444 | 5 | 355 |
| SP1447 | 2 | 45 |
| SP1450 | 22 | 222 |
| SP1452 | 79 | 130 |
| SP1454 | 32 | 2 |
| SP1457 | 11 | 95 |
| SP1460 | 19 | 153 |
| SP1462 | 9 | 720 |
| SP1465 | | 190 |
| SP1473 | 7 | 395 |
| SP1476 | 329 | 895 |
| SP1478 | 127 | 420 |

annexe 11

| Quimper 16 rue de la Troménie, poids os et CB SEP non étudiés (en g.) | | |
|---|-------------|---------------|
| N° sep | CB | HUMAIN/FAUNE? |
| SP1481 | | 49 |
| SP1484 | 31 | 115 |
| SP1486 | 1 | 37 |
| SP1494 | 13 | 139 |
| SP1497 | 266 | 110 |
| SP1499 | 1 | 50 |
| SP1523 | | 405 |
| SP1526 | 23 | 190 |
| SP1529 | | 30 |
| SP1534 | 7 | 370 |
| SP1547 | 24 | 30 |
| SP1554 | 3 | 170 |
| SP1558 | 5 | 45 |
| SP1560 | 10 | 150 |
| SP1580 | 1 | 215 |
| SP1588 | 1 | 380 |
| SP1609 | 8 | 15 |
| SP1661 | | 400 |
| SP1671 | 2 | 2 |
| SP1674 | 3 | 20 |
| SP1691 | | 9 |
| SP1752 | 3 | 375 |
| SP1767 | 6 | 655 |
| SP1774 | 8 | 68 |
| SP1783 | 1 | 1 |
| SP1811 | 9 | 6 |
| SP1895 | | 75 |
| SP1899 | 1 | 38 |
| 112 | 85 | 109 |
| Poids total | 1601 | 24198 |
| Poids min | 1 | 1 |
| Poids max | 329 | 1160 |
| Poids moy | 19 | 224 |

Annexe 12. Sépultures à incinération, poids os, coloration et aspect pour les sépultures étudiées (n=28)

| Quimper 16 rue de la Troménie, poids os, coloration et aspect pour les sépultures étudiées (n=28) | | | | | | | | | | | | | | | | | | |
|---|--|--------------------|----------------------|-------------------------------|--|-------------------------------------|--------------------------------------|---------------------|------------|----------------|------------|------------|-----------|------------------|----------|---------|-------|---|
| fait | Etat de conservation (dépot osseux/vase) | sépulture simple | | sépulture complexe | | | | poids os humain (g) | classe age | os faune brûlé | Coloration | | | | aspect | | | |
| | | vase ossuaire seul | contenant périssable | vase ossuaire + coffrage bois | vase ossuaire + vase accompagnement+ coffrage bois | vase ossuaire + vase accompagnement | contenant périssable + coffrage bois | | | | Blanc | Gris clair | Gris bleu | noir char-bomeux | jaunâtre | rugueux | roulé | |
| SP1004 | 1 | 1 | | | | | | 230,7 | [15-19] | | | 1 | | | | | 1 | |
| SP1033 | 1 | 1 | | | | | | 1066,1 | [25-29] | 54,4 | | 1 | 1 | | 1 | | 1 | |
| SP1084 | 1 | 1 | | | | | | 12,6 | [0-4] | | | 1 | | | | | 1 | |
| SP1119 | 1 | | | 1 | | | | 112,8 | [Ad?] | | | 1 | | | | | 1 | |
| SP1124 | 1 | 1 | | | | | | 439,1 | [Ad] | 1,6 | | 1 | | | | | 1 | |
| SP1130 | 1 | | | 1 | | | | 511,2 | [Ad] | 6,53 | | 1 | | | | | 1 | |
| SP1154 | 1 | 1 | | | | | | 769,1 | [Ad] | 5,99 | | 1 | 1 | | | | 1 | |
| SP1163 | 1 | 1 | | | | | | 780,3 | [Ad] | 1,86 | | 1 | 1 | | | | 1 | |
| SP1182 | 1 | 1 | | | | | | 155,3 | [Ad] | | | 1 | | | | | 1 | |
| SP1227 | 0 | | | 1 | | | | 35,2 | [Ad?] | 14,24 | | 1 | | | | | 1 | |
| SP1288 | 1 | 1 | | | | | | 247,7 | [Ad] | 59,76 | | 1 | | | | | 1 | |
| SP1316 | 1 | 1 | | | | | | 5,5 | [[MM>5] | | | 1 | | | | | 1 | 1 |
| SP1385 | 1 | | | 1 | | | | 270,7 | [Ad?] | 5,88 | | 1 | | | | | 1 | |
| SP1388 | 1 | 1 | | | | | | 888,09 | [15-19] | | | 1 | | | | | 1 | |
| SP1393 | 0 | 1 | | | | | | 177,3 | [Ad?] | 3,26 | | 1 | | | | | 1 | |
| SP1435 | 0 | | | | | | 1 | 769,7 | [Ad] | 35,9 | | 1 | 1 | | | | 1 | |
| SP1471 | 1 | 1 | | | | | | 516,2 | [Ad] | 11,65 | | 1 | | | | | 1 | 1 |
| SP1491 | 0 | 1 | | | | | | 650,6 | [Ad] | | | 1 | 1 | | | | 1 | |
| SP1520 | 0 | 1 | | | | | | 310,87 | [Ad] | 2,2 | | 1 | | | | | 1 | |
| SP1651 | 1 | | | 1 | | | | 678,2 | [Ad] | 103,66 | | 1 | 1 | 1 | | | 1 | |
| SP1723 | 1 | 1 | | | | | | 85 | [[MM>7] | | | 1 | | | | | 1 | |
| SP1755 | 1 | | | | | | 1 | 839 | [Ad] | | | 1 | | | | | 1 | |
| SP1800 | 1 | 1 | | | | | | 109,7 | [1-4] | 5,2 | | 1 | | | | | 1 | |
| SP1805 | 1 | 1 | | | | | | 181,1 | [Ad] | 0,56 | | 1 | | 1 | | | 1 | |
| SP1871 | 0 | 1 | | | | | | 44,9 | [Ad] | 152 | | 1 | | | | | 1 | |
| SP1885 | 1 | 1 | | | | | | 386,9 | [Ad] | 17,7 | | 1 | 1 | 1 | | | 1 | |
| SP1901 | 1 | | | 1 | | | | 54,1 | [0] | | | 1 | | | | | 1 | |
| DIAG SP3003 | 1 | 1 | | | | | | 1216,3 | [Ad] | | | 1 | | | | 1 | | |

Annexe 13. Sépultures à incinération étudiées, poids moyens par segment anatomique pour les adultes (n=21)

| Quimper 16 rue de la Trométrie, poids moyen par segment anatomique pour les adultes (n=21) | | | | | | | | | | | | | | | |
|--|--|--------------------|----------------------|-------------------------------|---|-------------------------------------|--------------------------------------|---------------------|------------|-----------------------------|-------------|--------------------|--------------------|----------------------|-------------|
| Fait | Etat de conservation (dépôt osseux/vase) | sépulture simple | | sépulture complexe | | | | poids os humain (g) | classe age | poids moyen/fragment (en g) | | | | | |
| | | vase ossuaire seul | contenant périssable | vase ossuaire + coffrage bois | vase ossuaire+ vase accompagnement+ coffrage bois | vase ossuaire + vase accompagnement | contenant périssable + coffrage bois | | | Tête | Tronc | Membres supérieurs | Membres inférieurs | Membres indéterminés | Total |
| SP1033 | 1 | 1 | | | | | | 1066,1 | [25-29] | 0,80 | 0,72 | 1,08 | 2,65 | 0,35 | 0,86 |
| SP1119 | 1 | | | 1 | | | | 112,8 | [Ad?] | 0,16 | 0,11 | 0,72 | 1,42 | 0,19 | 0,24 |
| SP1227 | 0 | | 1 | | | | | 35,2 | [Ad?] | 0,16 | 0,23 | 0,29 | 0,44 | 0,13 | 0,18 |
| SP1385 | 1 | | | 1 | | | | 270,7 | [Ad?] | 0,33 | 0,31 | 1,46 | 1,79 | 0,28 | 0,34 |
| SP1393 | 0 | 1 | | | | | | 177,3 | [Ad?] | 0,43 | 0,18 | 0,38 | 0,95 | 0,17 | 0,27 |
| SP1124 | 1 | 1 | | | | | | 439,1 | [Ad] | 0,36 | 1,03 | 0,88 | 2,39 | 0,27 | 0,65 |
| SP1130 | 1 | | | 1 | | | | 511,2 | [Ad] | 0,49 | 0,23 | 0,55 | 1,05 | 0,30 | 0,41 |
| SP1154 | 1 | 1 | | | | | | 769,1 | [Ad] | 0,53 | 0,64 | 0,67 | 1,88 | 0,43 | 0,76 |
| SP1163 | 1 | 1 | | | | | | 780,3 | [Ad] | 0,52 | 0,28 | 0,79 | 1,16 | 0,31 | 0,45 |
| SP1182 | 1 | 1 | | | | | | 155,3 | [Ad] | 0,35 | 0,25 | 0,49 | 1,49 | 0,20 | 0,34 |
| SP1288 | 1 | 1 | | | | | | 247,7 | [Ad] | 0,46 | 0,63 | 0,83 | 2,14 | 0,27 | 0,60 |
| SP1435 | 0 | | | | 1 | | | 769,7 | [Ad] | 0,60 | 0,23 | 1,05 | 1,38 | 0,29 | 0,45 |
| SP1471 | 1 | 1 | | | | | | 516,2 | [Ad] | 0,71 | 0,64 | 0,99 | 1,63 | 0,35 | 0,59 |
| SP1491 | 0 | 1 | | | | | | 650,6 | [Ad] | 0,71 | 0,38 | 2,19 | 2,18 | 0,39 | 0,62 |
| SP1520 | 0 | 1 | | | | | | 310,87 | [Ad] | 0,47 | 0,23 | 1,25 | 2,03 | 0,30 | 0,40 |
| SP1651 | 1 | | | 1 | | | | 678,2 | [Ad] | 0,59 | 0,88 | 1,77 | 2,61 | 0,49 | 0,97 |
| SP1755 | 1 | | | | | | | 839 | [Ad] | 0,55 | 0,75 | 0,86 | 2,54 | 0,36 | 0,59 |
| SP1805 | 1 | 1 | | | | | | 181,1 | [Ad] | 0,41 | 0,46 | 1,04 | 0,96 | 0,14 | 0,29 |
| SP1871 | 0 | 1 | | | | | | 44,9 | [Ad] | 0,20 | 0,29 | 0,53 | 0,55 | 0,19 | 0,28 |
| SP1885 | 1 | 1 | | | | | | 386,9 | [Ad] | 0,67 | 0,72 | 1,19 | 2,35 | 0,43 | 0,80 |
| DIAG SP3003 | 1 | 1 | | | | | | 1216,3 | [Ad] | | | | | | |
| Total | | | | | | | | | | 20 | 20 | 20 | 20 | 20 | 20 |
| min | | | | | 1 | | | 35,2 | | 0,16 | 0,11 | 0,29 | 0,44 | 0,13 | 0,18 |
| max | 21 | 14 | | | | 4 | 2 | 1216,3 | | 0,80 | 1,03 | 2,19 | 2,65 | 0,49 | 0,97 |
| moyenne | | | | | | | | 483,741 | | 0,48 | 0,46 | 0,95 | 1,68 | 0,29 | 0,51 |

Annexe 14. Sépultures à incinération étudiées, poids moyens par segment anatomique pour les immatures (n=7)

| Quimper 16 rue de la Troménie, poids moyen par segment anatomique pour les immatures (n=7) | | | | | | | | | | | | | | | |
|--|--|--------------------|----------------------|--|-------------------------------------|--------------------------------------|----------|---------------------|------------|-----------------------------|--------------------|--------------------|----------------------|-------------|-------------|
| Fait | Etat de conservation (dépôt osseux/vase) | sépulture simple | | sépulture complexe | | | | poids os humain (g) | classe age | poids moyen/fragment (en g) | | | | | |
| | | vase ossuaire seul | contenant périssable | vase ossuaire + vase accompagnement+ coffrage bois | vase ossuaire + vase accompagnement | contenant périssable + coffrage bois | Tête | | | Tronc | Membres supérieurs | Membres inférieurs | Membres indéterminés | Total | |
| SP1901 | 1 | | | 1 | | | | 54,1 | [0] | 0,12 | 0,07 | 0,30 | 0,60 | 0,12 | 0,11 |
| SP1084 | 1 | 1 | | | | | | 12,6 | [0-4] | 0,13 | | 0,08 | | | 0,12 |
| SP1800 | 1 | 1 | | | | | | 109,7 | [1-4] | 0,52 | 0,28 | 0,79 | 1,16 | 0,31 | 0,45 |
| SP1004 | 1 | 1 | | | | | | 230,7 | [15-19] | 0,49 | 0,19 | 0,52 | 0,73 | 0,13 | 0,28 |
| SP1388 | 1 | 1 | | | | | | 888,09 | [15-19] | 0,46 | 0,63 | 0,83 | 2,14 | 0,27 | 0,60 |
| SP1316 | 1 | 1 | | | | | | 5,5 | [IMM>5] | 0,13 | | | | 0,19 | 0,18 |
| SP1723 | 1 | 1 | | | | | | 85 | [IMM>7] | 0,28 | 0,19 | 0,70 | | 0,36 | 0,37 |
| Total | | | | | | | | 1385,69 | | 7 | 5 | 6 | 4 | 6 | 7 |
| min | 7 | 6 | 0 | 1 | 0 | 0 | 0 | 5,5 | 7 | 0,12 | 0,07 | 0,08 | 0,60 | 0,12 | 0,11 |
| max | | | | | | | | 888,09 | | 0,52 | 0,63 | 0,83 | 2,14 | 0,36 | 0,60 |
| moyenne | | | | | | | | 197,96 | | 0,31 | 0,27 | 0,54 | 1,16 | 0,23 | 0,30 |

Annexe 16. Sépultures à incinération étudiées, classes d'âge pour tous les sujets étudiés (n=28)

| Quimper 16 rue de la Troménie, classes d'âge pour les sépultures étudiées (n=28) | | | | | | | | | | |
|--|--|----------------------------|--------------------|----------------------|-------------------------------|---|-------------------------------------|--------------------------------------|---------------------|------------|
| Fait | Etat de conservation (dépôt osseux/vase) | sépulture simple | | | sépulture complexe | | | | poids os humain (g) | classe age |
| | | intact (1) Perturbé (0) | vase ossuaire seul | contenant périssable | vase ossuaire + coffrage bois | vase ossuaire + vase accompagnement + coffrage bois | vase ossuaire + vase accompagnement | contenant périssable + coffrage bois | | |
| Immatures (n=7) | SP1901 | 1 | | | 1 | | | | 54,1 | [0] |
| | SP1084 | 1 | 1 | | | | | | 12,6 | [0-4] |
| | SP1800 | 1 | 1 | | | | | | 109,7 | [1-4] |
| | SP1004 | 1 | 1 | | | | | | 230,7 | [15-19] |
| | SP1388 | 1 | 1 | | | | | | 888,09 | [15-19] |
| | SP1316 | 1 | 1 | | | | | | 5,5 | [IMM>5] |
| | SP1723 | 1 | 1 | | | | | | 85 | [IMM>7] |
| Adultes (n=21) | SP1033 | 1 | 1 | | | | | | 1066,1 | [25-29] |
| | SP1119 | 1 | | | 1 | | | | 112,8 | [Ad?] |
| | SP1227 | 0 | | 1 | | | | | 35,2 | [Ad?] |
| | SP1385 | 1 | | | 1 | | | | 270,7 | [Ad?] |
| | SP1393 | 0 | 1 | | | | | | 177,3 | [Ad?] |
| | SP1124 | 1 | 1 | | | | | | 439,1 | [Ad] |
| | SP1130 | 1 | | | 1 | | | | 511,2 | [Ad] |
| | SP1154 | 1 | 1 | | | | | | 769,1 | [Ad] |
| | SP1163 | 1 | 1 | | | | | | 780,3 | [Ad] |
| | SP1182 | 1 | 1 | | | | | | 155,3 | [Ad] |
| | SP1288 | 1 | 1 | | | | | | 247,7 | [Ad] |
| | SP1435 | 0 | | | | 1 | | | 769,7 | [Ad] |
| | SP1471 | 1 | 1 | | | | | | 516,2 | [Ad] |
| | SP1491 | 0 | 1 | | | | | | 650,6 | [Ad] |
| | SP1520 | 0 | 1 | | | | | | 310,87 | [Ad] |
| | SP1651 | 1 | | | 1 | | | | 678,2 | [Ad] |
| | SP1755 | 1 | | | | 1 | | | 839 | [Ad] |
| | SP1805 | 1 | 1 | | | | | | 181,1 | [Ad] |
| | SP1871 | 0 | 1 | | | | | | 44,9 | [Ad] |
| | SP1885 | 1 | 1 | | | | | | 386,9 | [Ad] |
| DIAG SP3003 | 1 | 1 | | | | | | 1216,3 | [Ad] | |
| nbval | | | | | | | | | 28 | |
| somme | | | | | | | | | 11544,26 | |
| min | 28 | 28 | 20 | 1 | 5 | 2 | 0 | 0 | 5,5 | 28 |
| max | | | | | | | | | 1216,3 | |
| moyenne | | | | | | | | | 412,3 | |

Annexe 17. Sépultures à incinération étudiées, min, max, moyenne des indices pondéraux et taux de détermination pour tous les sujets étudiés (n=28)

| Quimper 16 rue de la Troménie, indices pondéraux et taux de détermination pour les sépultures étudiées (n=28) | | | | | | | | | | | | | | |
|---|--|----------------------------|--------------------|----------------------|-------------------------------|--|---------------------|------------|------------------------|--------------|--------------------|--------------------|----------------------|-----------------------|
| Fait | Etat de conservation (dépôt osseux/vase) | sépulture simple | | | sépulture complexe | | poids os humain (g) | classe age | Indices pondéraux en % | | | | | |
| | | intact (1) Perturbé (0) | vase ossuaire seul | contenant périssable | vase ossuaire + coffrage bois | vase ossuaire + vase accompagnement+ coffrage bois | | | Tête | Tronc | Membres supérieurs | Membres inférieurs | Membres indéterminés | Taux de détermination |
| Immatu- res (n=7) | SP1901 | 1 | | | 1 | | 54,1 | [0] | 37,2% | 16,3% | 0,6% | 3,3% | 24,2% | 57,3% |
| | SP1084 | 1 | 1 | | | | 12,6 | [04] | 53,2% | 0,0% | 4,8% | 0,0% | 0,0% | 57,9% |
| | SP1800 | 1 | 1 | | | | 109,7 | [1-4] | 4,8% | 7,2% | 11,7% | 15,5% | 24,4% | 39,2% |
| | SP1004 | 1 | 1 | | | | 230,7 | [15-19] | 11,2% | 7,5% | 18,2% | 17,5% | 18,1% | 54,3% |
| | SP1388 | 1 | 1 | | | | 888,09 | [15-19] | 3,7% | 13,6% | 11,7% | 21,9% | 14,6% | 50,9% |
| | SP1316 | 1 | 1 | | | | 5,5 | [IMM>5] | 14,6% | 0,0% | 0,0% | 0,0% | 61,9% | 14,6% |
| | SP1723 | 1 | 1 | | | | 85 | [IMM>7] | 11,7% | 0,7% | 9,0% | 0,0% | 38,0% | 21,3% |
| Adultes (n=21) | SP1033 | 1 | 1 | | | | 1066,1 | [25-29] | 10,6% | 14,6% | 14,2% | 31,0% | 13,6% | 70,3% |
| | SP1119 | 1 | | | 1 | | 112,8 | [Ad?] | 4,2% | 3,7% | 10,9% | 17,6% | 50,6% | 36,4% |
| | SP1227 | 0 | | 1 | | | 35,2 | [Ad?] | 2,3% | 1,3% | 17,1% | 18,7% | 44,2% | 39,4% |
| | SP1385 | 1 | | | 1 | | 270,7 | [Ad?] | 4,8% | 3,6% | 3,2% | 10,6% | 50,7% | 22,2% |
| | SP1393 | 0 | 1 | | | | 177,3 | [Ad?] | 15,7% | 5,3% | 11,3% | 17,7% | 31,0% | 49,9% |
| | SP1124 | 1 | 1 | | | | 439,1 | [Ad] | 9,5% | 44,6% | 7,0% | 13,6% | 14,2% | 74,7% |
| | SP1130 | 1 | | | 1 | | 511,2 | [Ad] | 12,3% | 3,8% | 12,3% | 9,9% | 24,1% | 38,2% |
| | SP1154 | 1 | 1 | | | | 769,1 | [Ad] | 4,8% | 14,4% | 12,5% | 25,1% | 11,4% | 56,9% |
| | SP1163 | 1 | 1 | | | | 780,3 | [Ad] | 4,8% | 7,2% | 11,7% | 15,5% | 24,4% | 39,2% |
| | SP1182 | 1 | 1 | | | | 155,3 | [Ad] | 4,3% | 10,2% | 35,7% | 11,5% | 20,5% | 61,8% |
| | SP1288 | 1 | 1 | | | | 247,7 | [Ad] | 3,7% | 13,6% | 11,7% | 21,9% | 14,6% | 50,9% |
| | SP1435 | 0 | | | | 1 | 769,7 | [Ad] | 9,9% | 8,0% | 12,3% | 18,2% | 25,2% | 48,5% |
| | SP1471 | 1 | 1 | | | | 516,2 | [Ad] | 15,1% | 15,3% | 11,2% | 13,0% | 23,2% | 54,6% |
| | SP1491 | 0 | 1 | | | | 650,6 | [Ad] | 21,6% | 16,2% | 10,1% | 17,4% | 19,3% | 65,3% |
| | SP1520 | 0 | 1 | | | | 310,87 | [Ad] | 13,9% | 8,8% | 14,0% | 10,4% | 40,5% | 47,2% |
| | SP1651 | 1 | | | 1 | | 678,2 | [Ad] | 6,6% | 7,2% | 16,5% | 28,5% | 21,3% | 58,8% |
| | SP1755 | 1 | | | | 1 | 839 | [Ad] | 9,1% | 6,6% | 3,5% | 17,2% | 22,6% | 36,4% |
| | SP1805 | 1 | 1 | | | | 181,1 | [Ad] | 5,2% | 6,5% | 9,2% | 17,0% | 21,2% | 38,0% |
| | SP1871 | 0 | 1 | | | | 44,9 | [Ad] | 1,3% | 29,4% | 20,0% | 7,3% | 29,8% | 58,1% |
| | SP1885 | 1 | 1 | | | | 386,9 | [Ad] | 9,2% | 16,0% | 21,3% | 26,7% | 25,5% | 73,2% |
| | DIAG SP3003 | 1 | 1 | | | | 1216,3 | [Ad] | 7,0% | 8,4% | 14,8% | 48,6% | 19,3% | 78,8% |
| Total | | | | | | | | | 28 | 28 | 28 | 28 | 28 | 28 |
| min | | | | | | | 5,5 | | 28 | 1,3% | 0,0% | 0,0% | 0,0% | 0,0% |
| max | | 28 | 20 | 1 | 5 | 2 | 1216,3 | | | 53,2% | 35,7% | 48,6% | 61,9% | |
| moyenne | | | | | | | 412,3 | | | 11,2% | | 12,0% | 16,3% | 26,0% |

Annexe 18. Sépultures à incinération étudiées, présence de faune dans le dépôt funéraire (n=17)

| Quimper 16 rue de la Troménie, Faune identifiée dans les tombes étudiées (n=17) | | | | | | | | | | | |
|---|--|----------------------------|--------------------|----------------------|-------------------------------|--|-------------------------------------|--------------|---------------------|------------|--------------------|
| Fait | Etat de conservation (dépôt osseux/vase) | sépulture simple | | sépulture complexe | | | | sépulture ND | poids os humain (g) | classe age | os faune brûlé (g) |
| | | intact (1) Perturbé (0) | vase ossuaire seul | contenant périssable | vase ossuaire + coffrage bois | vase ossuaire + vase accompagnement+ coffrage bois | vase ossuaire + vase accompagnement | | | | |
| SP1805 | 1 | 1 | | | | | | | 181,1 | [Ad] | 0,56 |
| SP1124 | 1 | 1 | | | | | | | 439,1 | [Ad] | 1,6 |
| SP1163 | 1 | 1 | | | | | | | 780,3 | [Ad] | 1,86 |
| SP1520 | 0 | 1 | | | | | | | 310,87 | [Ad] | 2,2 |
| SP1393 | 0 | 1 | | | | | | | 177,3 | [Ad?] | 3,26 |
| SP1800 | 1 | 1 | | | | | | | 109,7 | [1-4] | 5,2 |
| SP1385 | 1 | | | 1 | | | | | 270,7 | [Ad?] | 5,88 |
| SP1154 | 1 | 1 | | | | | | | 769,1 | [Ad] | 5,99 |
| SP1130 | 1 | | | 1 | | | | | 511,2 | [Ad] | 6,53 |
| SP1471 | 1 | 1 | | | | | | | 516,2 | [Ad] | 11,65 |
| SP1227 | 0 | | 1 | | | | | | 35,2 | [Ad?] | 14,24 |
| SP1885 | 1 | 1 | | | | | | | 386,9 | [Ad] | 17,7 |
| SP1435 | 0 | | | | 1 | | | | 769,7 | [Ad] | 35,9 |
| SP1033 | 1 | 1 | | | | | | | 1066,1 | [25-29] | 54,4 |
| SP1288 | 1 | 1 | | | | | | | 247,7 | [Ad] | 59,76 |
| SP1651 | 1 | | | 1 | | | | | 678,2 | [Ad] | 103,66 |
| SP1871 | 0 | 1 | | | | | | | 44,9 | [Ad] | 152 |
| somme | | | | | | | | | | | 482,39 |
| min | | | | | | | | | 35,2 | | 0,6 |
| max | 17 | 12 | 1 | 3 | 1 | 0 | 0 | 0 | 1066,1 | 17 | 152,0 |
| moyenne | | | | | | | | | 429,1 | | 28,4 |

Annexe 19. Sépultures à incinération en fosse sub circulaire (n=86)

| Quimper 16 rue de la Troménie, sépulture à incinération fosse subcirculaire (n=86) | | | | | | | | | | | | | | |
|--|--|--------------------|----------------------|-------------------------------|--|------------|---------|------------|----|--------------|--------------|----|------------------------|------|
| Fait | Etat de conservation (dépôt osseux/vase) | sépulture simple | | sépulture complexe | | fond fosse | | | | bord fosse | | | dimensions fosse en m | |
| | intact (1) Perturbé (0) | vase ossuaire seul | contenant périssable | vase ossuaire + coffrage bois | vase ossuaire + vase accompagnement+ coffrage bois | fond plat | cuvette | irrégulier | ND | bords droits | bords évasés | ND | Dia- mètre moyen | Prof |
| DIAG SP1043 | 1 | 1 | | | | | 1 | | | | 1 | | 0,43 | 0,15 |
| DIAG SP3003 | 1 | 1 | | | | | 1 | | | | 1 | | 0,48 | 0,15 |
| SP1004 | 1 | 1 | | | | | 1 | | | | 1 | | 0,54 | 0,2 |
| SP1007 | 0 | 1 | | | | | | 1 | | | 1 | | 0,56 | 0,18 |
| SP1010 | 1 | 1 | | | | 1 | | | | | 1 | | 0,5 | 0,18 |
| SP1022 | 1 | 1 | | | | 1 | | | | | 1 | | 0,35 | 0,2 |
| SP1027 | 0 | 1 | | | | | 1 | | | | 1 | | 0,33 | 0,08 |
| SP1030 | 1 | 1 | | | | | 1 | | | | 1 | | 0,53 | 0,16 |
| SP1033 | 1 | 1 | | | | 1 | | | | | 1 | | 0,55 | 0,32 |
| SP1044 | 0 | 1 | | | | 1 | | | | 1 | | | 0,5 | 0,15 |
| SP1057 | 1 | 1 | | | | | 1 | | | | 1 | | 0,45 | 0,3 |
| SP1060 | 0 | 1 | | | | | 1 | | | | 1 | | 0,24 | 0,07 |
| SP1067 | 0 | 1 | | | | | 1 | | | | 1 | | 0,26 | 0,1 |
| SP1072 | 1 | 1 | | | | | 1 | | | | 1 | | 0,66 | 0,2 |
| SP1074 | 1 | 1 | | | | 1 | | | | | 1 | | 0,55 | 0,12 |
| SP1079 | 0 | 1 | | | | 1 | | | | | 1 | | 0,26 | 0,04 |
| SP1084 | 1 | 1 | | | | 1 | | | | 1 | | | 0,39 | 0,16 |
| SP1087 | 0 | 1 | | | | 1 | | | | 1 | | | 0,33 | 0,11 |
| SP1091 | 0 | 1 | | | | 1 | | | | | 1 | | 0,35 | 0,12 |
| SP1094 | 0 | 1 | | | | 1 | | | | | 1 | | 0,4 | 0,08 |
| SP1099 | 0 | 1 | | | | | 1 | | | | 1 | | 0,45 | 0,16 |
| SP1102 | 0 | 1 | | | | | 1 | | | | 1 | | 0,4 | 0,06 |
| SP1105 | 0 | | 1 | | | | 1 | | | | 1 | | 0,4 | 0,17 |
| SP1107 | 0 | 1 | | | | 1 | | | | | 1 | | 0,4 | 0,14 |
| SP1110 | 0 | 1 | | | | | 1 | | | | 1 | | 0,3 | 0,11 |
| SP1113 | 0 | 1 | | | | | 1 | | | | 1 | | 0,3 | 0,08 |
| SP1116 | 0 | 1 | | | | 1 | | | | | 1 | | 0,4 | 0,14 |
| SP1119 | 1 | | | 1 | | | | 1 | | | 1 | | 0,6 | 0,2 |
| SP1160 | 0 | 1 | | | | 1 | | | | | 1 | | 0,55 | 0,22 |
| SP1163 | 1 | 1 | | | | 1 | | | | 1 | | | 0,5 | 0,21 |
| SP1169 | 1 | 1 | | | | | 1 | | | | 1 | | 0,48 | 0,2 |
| SP1179 | 0 | 1 | | | | | 1 | | | | 1 | | 0,35 | 0,11 |
| SP1182 | 1 | 1 | | | | | 1 | | | | 1 | | 0,35 | 0,19 |
| SP1185 | 1 | 1 | | | | 1 | | | | | 1 | | 0,45 | 0,26 |
| SP1214 | 0 | 1 | | | | | 1 | | | | | 1 | 0,3 | 0,05 |
| SP1227 | 0 | | 1 | | | 1 | | | | 1 | | | 0,31 | 0,13 |

annexe 19

| Quimper 16 rue de la Troménie, sépulture à incinération fosse subcirculaire (n=86) | | | | | | | | | | | | | | |
|--|--|--------------------|----------------------|-------------------------------|--|------------|---------|------------|----|--------------|--------------|----|------------------------|------|
| Fait | Etat de conservation (dépôt osseux/vase) | sépulture simple | | sépulture complexe | | fond fosse | | | | bord fosse | | | dimensions fosse en m | |
| | intact (1) Perturbé (0) | vase ossuaire seul | contenant périssable | vase ossuaire + coffrage bois | vase ossuaire + vase accompagnement+ coffrage bois | fond plat | cuvette | irrégulier | ND | bords droits | bords évasés | ND | Dia- mètre moyen | Prof |
| SP1238 | 1 | 1 | | | | | 1 | | | | 1 | | 0,37 | 0,15 |
| SP1245 | 0 | 1 | | | | | 1 | | | | 1 | | 0,4 | 0,19 |
| SP1263 | 0 | 1 | | | | | 1 | | | | | 1 | 0,26 | 0,04 |
| SP1268 | 0 | 1 | | | | 1 | | | | 1 | | | 0,42 | 0,14 |
| SP1282 | 0 | 1 | | | | | 1 | | | | 1 | | 0,45 | 0,15 |
| SP1285 | 0 | 1 | | | | | | 1 | | | 1 | | 0,4 | 0,13 |
| SP1288 | 1 | 1 | | | | 1 | | | | 1 | | | 0,38 | 0,2 |
| SP1290 | 0 | 1 | | | | | | 1 | | | 1 | | 0,35 | 0,17 |
| SP1293 | 0 | 1 | | | | | | 1 | | | 1 | | 0,35 | 0,16 |
| SP1305 | 0 | 1 | | | | | | 1 | | | 1 | | 0,4 | 0,1 |
| SP1310 | 0 | 1 | | | | | 1 | | | | 1 | | 0,32 | 0,1 |
| SP1316 | 1 | 1 | | | | | 1 | | | | 1 | | 0,55 | 0,22 |
| SP1321 | 0 | 1 | | | | | 1 | | | | 1 | | 0,4 | 0,09 |
| SP1324 | 0 | 1 | | | | 1 | | | | | 1 | | 0,44 | 0,22 |
| SP1327 | 0 | 1 | | | | | 1 | | | | 1 | | 0,44 | 0,11 |
| SP1330 | 0 | 1 | | | | | 1 | | | | 1 | | 0,46 | 0,1 |
| SP1333 | 0 | | | 1 | | | 1 | | | | 1 | | 0,4 | 0,1 |
| SP1336 | 0 | 1 | | | | | 1 | | | | 1 | | 0,36 | 0,06 |
| SP1346 | 0 | 1 | | | | | 1 | | | | 1 | | 0,46 | 0,17 |
| SP1385 | 1 | | | 1 | | | 1 | | | | 1 | | 0,65 | 0,17 |
| SP1388 | 1 | 1 | | | | | 1 | | | | 1 | | 0,63 | 0,13 |
| SP1409 | 0 | 1 | | | | | 1 | | | | 1 | | 0,45 | 0,13 |
| SP1412 | 1 | 1 | | | | | 1 | | | | 1 | | 0,46 | 0,15 |
| SP1418 | 1 | 1 | | | | | 1 | | | | 1 | | 0,52 | 0,17 |
| SP1423 | 1 | 1 | | | | | 1 | | | | 1 | | 0,68 | 0,3 |
| SP1433 | 1 | | | | 1 | 1 | | | | | 1 | | 0,60 | 0,25 |
| SP1435 | 0 | | | | 1 | 1 | | | | | 1 | | 0,55 | 0,26 |
| SP1441 | 0 | 1 | | | | | 1 | | | | 1 | | 0,37 | 0,1 |
| SP1444 | 0 | 1 | | | | 1 | | | | | 1 | | 0,36 | 0,16 |
| SP1447 | 0 | 1 | | | | 1 | | | | | 1 | | 0,45 | 0,11 |
| SP1450 | 1 | | | 1 | | 1 | | | | | 1 | | 0,85 | 0,18 |
| SP1457 | 0 | 1 | | | | 1 | | | | | 1 | | 0,4 | 0,08 |
| SP1460 | 1 | 1 | | | | 1 | | | | | 1 | | 0,62 | 0,17 |
| SP1462 | 0 | 1 | | | | | 1 | | | | 1 | | 0,47 | 0,24 |
| SP1465 | 0 | 1 | | | | | 1 | | | | 1 | | 0,40 | 0,09 |
| SP1471 | 1 | 1 | | | | | 1 | | | | 1 | | 0,55 | 0,28 |
| SP1473 | 0 | 1 | | | | | 1 | | | | 1 | | 0,48 | 0,14 |

annexe 19

| Quimper 16 rue de la Troménie, sépulture à incinération fosse subcirculaire (n=86) | | | | | | | | | | | | | | |
|--|--|--------------------|----------------------|-------------------------------|--|------------|-----------|------------|----------|--------------|--------------|----------|------------------------|-------------|
| Fait | Etat de conservation (dépôt osseux/vase) | sépulture simple | | sépulture complexe | | fond fosse | | | | bord fosse | | | dimensions fosse en m | |
| | intact (1) Perturbé (0) | vase ossuaire seul | contenant périssable | vase ossuaire + coffrage bois | vase ossuaire + vase accompagnement+ coffrage bois | fond plat | cuvette | irrégulier | ND | bords droits | bords évasés | ND | Dia- mètre moyen | Prof |
| SP1478 | 0 | 1 | | | | 1 | | | | | 1 | | 0,5 | 0,24 |
| SP1486 | 0 | 1 | | | | | 1 | | | | 1 | | 0,22 | 0,09 |
| SP1491 | 0 | 1 | | | | 1 | | | | | 1 | | 0,41 | 0,19 |
| SP1494 | 0 | 1 | | | | | 1 | | | | 1 | | 0,43 | 0,15 |
| SP1497 | 1 | 1 | | | | 1 | | | | 1 | | | 0,45 | 0,19 |
| SP1499 | 0 | 1 | | | | | | | 1 | | | 1 | 0,39 | 0,11 |
| SP1526 | 0 | 1 | | | | | 1 | | | | 1 | | 0,59 | 0,11 |
| SP1661 | 1 | 1 | | | | | 1 | | | 1 | | | 0,41 | 0,2 |
| SP1752 | 0 | 1 | | | | | 1 | | | | 1 | | 0,34 | 0,07 |
| SP1774 | 0 | 1 | | | | | | 1 | | | 1 | | 0,53 | 0,18 |
| SP1800 | 1 | 1 | | | | | 1 | | | | 1 | | 0,26 | 0,08 |
| SP1805 | 1 | 1 | | | | | 1 | | | | 1 | | 0,48 | 0,22 |
| SP1871 | 0 | 1 | | | | 1 | | | | | 1 | | 0,48 | 0,18 |
| Total | | | | | | | | | | | | | 86 | 86 |
| min | | | | | | | | | | | | | 0,22 | 0,04 |
| max | 86 | 78 | 2 | 4 | 2 | 30 | 48 | 7 | 1 | 9 | 74 | 3 | 0,85 | 0,3 |
| moyenne | | | | | | | | | | | | | 0,44 | 0,2 |

Annexe 20. Sépultures à incinération en fosse rectangulaire et oblong (n=26)

| Fait | Etat de conservation (dépôt osseux/vase) | | sépulture simple | | sépulture complexe | | | sépulture ND | forme fosse | | fond fosse | | | bord fosse | | | dimensions fosse en m | | |
|--------|--|------------------|----------------------|-----------------------------|-----------------------------------|--------------------------------------|----|--------------|---------------|--------|------------|---------|------------|------------|--------------|--------------|-----------------------|------|------|
| | intact (1) / Perturbé (0) | vase osseux seul | contenant périssable | vase osseux + coffrage bois | vase osseux + vase accompagnement | contenant périssable + coffrage bois | ND | | rectangulaire | oblong | fond plat | cuvette | irrégulier | ND | bords droits | bords évasés | ND | Long | Larg |
| SP1019 | 0 | 1 | | | | | | | 1 | | 1 | | | | 1 | | 0,5 | 0,7 | 0,2 |
| SP1024 | 1 | 1 | | | | | | | | 1 | | | | | 1 | | 0,72 | 0,5 | 0,14 |
| SP1063 | 0 | | | | | | | 1 | | | 1 | | | | 1 | | 0,71 | 0,49 | 0,14 |
| SP1127 | 0 | 1 | | | | | | | | 1 | | | | | 1 | | 0,6 | 0,4 | 0,09 |
| SP1136 | 0 | | 1 | | | | | | | 1 | | | | | 1 | | 0,56 | 0,4 | 0,09 |
| SP1139 | 0 | | | | 1 | | | | | 1 | | | | | 1 | | 0,8 | 0,45 | 0,18 |
| SP1149 | 0 | | 1 | | | | | | | 1 | | | | | 1 | | 0,5 | 0,35 | 0,1 |
| SP1277 | 0 | 1 | | | | | | | | 1 | | | | | 1 | | 0,6 | 0,5 | 0,11 |
| SP1296 | 0 | 1 | | | | | | | | 1 | | 1 | | | | 1 | 0,58 | 0,4 | 0,07 |
| SP1299 | 0 | | | | | | | | | 1 | | 1 | | | 1 | | 0,68 | 0,5 | 0,09 |
| SP1415 | 0 | 1 | | | | | | | | 1 | | | | | 1 | | 0,48 | 0,3 | 0,13 |
| SP1452 | 1 | | | | | 1 | | | | 1 | | | | | 1 | | 0,82 | 0,68 | 0,21 |
| SP1454 | 0 | 1 | | | | | | | | 1 | | | | | 1 | | 0,7 | 0,5 | 0,11 |
| SP1476 | 1 | 1 | | | | | | | | 1 | | | | | 1 | | 0,6 | 0,35 | 0,4 |
| SP1484 | 0 | | | | | | 1 | | | 1 | | | | | 1 | | 1,46 | 1,04 | 0,2 |
| SP1529 | 1 | 1 | | | | | | | | 1 | | | | | 1 | | 1,15 | 0,64 | 0,12 |
| SP1534 | 0 | 1 | | | | | | | | 1 | | | | | 1 | | 0,75 | 0,32 | 0,16 |
| SP1558 | 0 | | | | | | | 1 | | 1 | | | 1 | | | 1 | 0,69 | 0,45 | 0,05 |
| SP1580 | 0 | | | | | | | 1 | | 1 | | | | | 1 | | 0,5 | 0,34 | 0,14 |
| SP1588 | 0 | 1 | | | | | | | 1 | | | | | | 1 | | 0,26 | 0,24 | 0,15 |
| SP1609 | 0 | | | | | | | 1 | | 1 | | | | | 1 | | 0,94 | 0,66 | 0,24 |
| SP1651 | 1 | | | | | 1 | | | | 1 | | | 1 | | | | 0,68 | 0,52 | 0,22 |
| SP1671 | 0 | | 1 | | | | | | | 1 | | | | | 1 | | 0,6 | 0,38 | 0,09 |
| SP1723 | 1 | 1 | | | | | | | | 1 | | | | | 1 | | 0,8 | 0,55 | 0,2 |
| SP1767 | 1 | | | | | | | | 1 | | | | | | 1 | | 1 | 0,8 | 0,28 |

annexe 20

| Quimper 16 rue de la Troménie, sépulture à incinération fosse rectangulaire et oblongue (n=26) | | | | | | | | | | | | | | | | | | | |
|--|--|--------------------|----------------------|-------------------------------|-------------------------------------|--------------------------------------|----------|--------------|-------------|---------------|------------|----------|------------|------------|--------------|-----------------------|-------------|-------------|-------------|
| Fait | Etat de conservation (dépôt osseux/vase) | sépulture simple | | | sépulture complexe | | | sépulture ND | forme fosse | | fond fosse | | | bord fosse | | dimensions fosse en m | | | |
| | | vase ossuaire seul | contenant périssable | vase ossuaire + coffrage bois | vase ossuaire + vase accompagnement | contenant périssable + coffrage bois | ND | | oblong | rectangulaire | fond plat | cuvette | irrégulier | ND | bords droits | bords évasés | ND | Long | Larg |
| SPI885 | 1 | 1 | | | | | | | 1 | | 1 | | | 1 | | | 0,8 | 0,5 | 0,26 |
| Total | | | | | | | | | | | | | | | | | 26 | 26 | 26 |
| min | 26 | 13 | 3 | 3 | 3 | 1 | 3 | 3 | 24 | 13 | 10 | 2 | 1 | 1 | 23 | 2 | 0,26 | 0,24 | 0,05 |
| max | | | | | | | | | | | | | | | | | 1,46 | 1,04 | 0,4 |
| moyenne | | | | | | | | | | | | | | | | | 0,71 | 0,50 | 0,2 |

Annexe 21. Compte-rendu de visite de chantier n°1



Mme convenu lors de notre dernière entrevue
 PREFECTURE DE LA REGION BRETAGNE

Direction régionale
 des affaires culturelles
 de Bretagne

Affaire suivie par
 Jean-Charles Arramond

jean-charles.arramond@culture.gouv.fr

Téléphone Rennes : 02 99 84 59 00
 Téléphone Brest : 02 29 61 22 85

Brest, le 30/08/2019

Compte-rendu de visite n°1
 Suivi de travaux
 Quimper – 16 rue de la Troménie (29)

Maître d'ouvrage :

Opération :

Arrêté de prescription de fouille archéologique

Surface :

Autorisation :

Date de la visite :

SA Socobret
 Quimper – 16 rue de la Troménie
 n°2018-340
 1 625 m²
 n°2019-084 - INRAP – RO Nicolas Menez
 29 août 2019

| | Représenté par | Présent | Convoqué à la prochaine réunion | Diffusion |
|--|---|---------|---------------------------------|-----------|
| INRAP | M. Nicolas MENEZ M. Michel BAILLIEU | X X | | X X |
| DRAC-Service Régional de l'Archéologie | M. Jean-Charles ARRAMOND | X | | X |
| SA Socobret | Mme. Marion LE GURUN M. Patrick CADIOU | | | X X |

NOTA : Les parties prenantes constatant des erreurs ou omissions ou en désaccord sur le contenu de compte-rendu sont priées de faire connaître les points litigieux dans un délai de 8 jours. Passé ce délai, le compte-rendu est considéré comme accepté.

L'opération a commencé le 23 juillet 2019 par le décapage général du terrain jusqu'au niveau d'apparition supérieur des premiers vestiges, hors l'espace situé à l'est, complètement perturbé par la présence de structures souterraines modernes, et qui a été dévolu aux installations de chantier (cf plan joint).

A l'issue de ce dernier, il a été constaté que toute la partie nord-est inscrite sous le bâtiment démolé a subi un arasement plus conséquent que le reste de la parcelle, ce qui fait que les vestiges renfermés à cet endroit, ont soit disparu, soit pour ceux d'entre eux encrés plus profondément, subi un fort écrêtage (seules les parties inférieures des urnes et fosses associées sont conservées).

Les différences de niveaux déjà constatées lors du diagnostic ont montré la nécessité d'un double décapage à certains endroits, ce qui a été réalisé après la fouille des structures conservées juste sous le niveau initial du terrain.

Ce sont donc à ce jour environ 150 sépultures qui ont été identifiées, dont les deux tiers traités, ainsi que quelques fosses, 3 enclos et deux structures linéaires dont une, formant angle droit, est moderne.

Chaque sépulture, qu'elle soit multiple ou non, a fait l'objet d'une fouille manuelle minutieuse complétée entre autre par un prélèvement systématique sans fouille de chaque contenant et de son remplissage périphérique, comblant toute ou partie de la fosse d'implantation.

Les enclos et la structure linéaire antique ont fait l'objet de coupes, d'analyses stratigraphiques et spatiales, afin de mieux comprendre l'évolution du développement de la nécropole : 4 phases au moins ont d'ores et déjà été identifiées. Outre les dépôts en urnes, quelques fosses pourraient souligner un mode de sépulture différent (inhumation).

Il faut noter également, outre ces deux modes de sépultures, que certaines d'entre elles sont inscrites dans des monuments funéraires (enclos, mausolée?). Ces monuments, ainsi que la structure linéaire d'orientation nord-sud, sont toutes situées dans le tiers ouest de l'emprise de fouille : cette répartition spatiale sera analysée afin d'en déduire, après la fouille des urnes et de leurs dépôts associés les plus représentatives, une éventuelle partition catégorielle des défunts.

Enfin, la présence des deux monuments maçonnés en limite sud (rond et carré), près d'une voie supposée, peut être un marqueur ostentatoire de cette partie de nécropole. Le monument vraisemblablement carré d'environ 5 m de côtés a été détruit dans son angle nord-est par une fosse (FS1369) médiévale.

Il est évident qu'outre l'achèvement de la fouille et des prélèvements de sépultures restantes, le temps restant sera consacré à l'étude de ces deux monuments et des structures qu'ils renferment et/ou qui les précèdent.

Un décapage complémentaire sera donc réalisé jusqu'en limite de parcelle au droit de ces bâtiments après enlèvement du panneau de chantier prévu, après une première demande écrite le 9 août, le 3 septembre. Il est impératif que cette opération soit réalisée ce jour-là. En effet, tout retard entraînerait ipso facto un report de la date de la fin de la phase de terrain prévue le 13 septembre, avec toutes les conséquences inhérentes à ce type de prolongation.

Jean-Charles Arramond



Annexe 22. Compte-rendu de visite de chantier n°2



Mme convenu lors de notre dernière entrevue
 PREFECTURE DE LA REGION BRETAGNE

Brest, le 6/09/2019

Direction régionale
 des affaires culturelles
 de Bretagne

Affaire suivie par
 Jean-Charles Arramond

jean-charles.aramond@culture.gouv.fr

Téléphone Rennes : 02 99 84 59 00
 Téléphone Brest : 02 29 61 22 85

Compte-rendu de visite n°2
 Suivi de travaux
 Quimper – 16 rue de la Troménie (29)

Maître d'ouvrage :

Opération :

Arrêté de prescription de fouille archéologique

Surface :

Autorisation :

Date de la visite :

SA Socobret

Quimper – 16 rue de la Troménie

n°2018-340

1 625 m²

n°2019-084 - INRAP – RO Nicolas Menez

5 septembre 2019

| | Représenté par | Présent | Convoqué à la prochaine réunion | Diffusion |
|--|---|---------|---------------------------------|-----------|
| INRAP | M. Nicolas MENEZ M. Michel BAILLIEU | X | | X X |
| DRAC-Service Régional de l'Archéologie | M. Jean-Charles ARRAMOND | X | | X |
| SA Socobret | Mme. Marion LE GURUN M. Patrick CADIOU | | | X X |

NOTA : Les parties prenantes constatant des erreurs ou omissions ou en désaccord sur le contenu de compte-rendu sont priées de faire connaître les points litigieux dans un délai de 8 jours. Passé ce délai, le compte-rendu est considéré comme accepté.

Sur les 150 sépultures environ identifiées, il en reste au maximum une trentaine à fouiller, dans le secteur où les urnes sont archéologiquement complètes, ce qui sera réalisé dans les temps impartis.

Les deux monuments maçonnés en limite sud (rond et carré) ont fait l'objet du décapage complémentaire demandé lors de notre précédente visite, après dépose du panneau de chantier par l'aménageur : le monument circulaire qui succède à un enclos carré ayant coupé une fosse antérieure, est lui-même recoupé par une fosse rectangulaire plus récente : ce sont donc au moins quatre phases d'occupations qui sont présentes dans ce secteur. Le monument sur fondations empierrée a lui aussi fait l'objet d'un décapage complémentaire, sans que sa limite sud n'ait été trouvée. Une coupe est-ouest sera réalisée après la fouille de l'incinération axiale, puis un décapage complémentaire sera entrepris en fin de chantier afin si possible de localiser le retour du bâtiment manquant.

Une dernière visite est prévue le 12 septembre prochain, veille de la fin de la phase de terrain.

Jean-Charles Arramond

Annexe 23. Compte-rendu de visite de chantier n°3



Mme convenu lors de notre dernière entrevue
 PREFECTURE DE LA REGION BRETAGNE

Brest, le 13/09/2019

Direction régionale
 des affaires culturelles
 de Bretagne

Affaire suivie par
 Jean-Charles Arramond

jean-charles.arramond@culture.gouv.fr

Téléphone Rennes : 02 99 84 59 00
 Téléphone Brest : 02 29 61 22 85

Compte-rendu de visite n°3
 Suivi de travaux
 Quimper – 16 rue de la Troménie (29)

Maître d'ouvrage :

Opération :

Arrêté de prescription de fouille archéologique

Surface :

Autorisation :

Date de la visite :

SA Socobret

Quimper – 16 rue de la Troménie

n°2018-340

1 625 m²

n°2019-084 - INRAP – RO Nicolas Menez

12 septembre 2019

| | Représenté par | Présent | Convoqué à la prochaine réunion | Diffusion |
|--|---|---------|---------------------------------|-----------|
| INRAP | M. Nicolas MENEZ M. Michel BAILLIEU | X | | X X |
| DRAC-Service Régional de l'Archéologie | M. Jean-Charles ARRAMOND | X | | X |
| SA Socobret | Mme. Marion LE GURUN M. Patrick CADIOU | | | X X |

NOTA : Les parties prenantes constatant des erreurs ou omissions ou en désaccord sur le contenu de compte-rendu sont priées de faire connaître les points litigieux dans un délai de 8 jours. Passé ce délai, le compte-rendu est considéré comme accepté.

Toutes les sépultures, que ce soient les crémations ou les quelques inhumations, ont été fouillées et prélevées. Les trois enclos et demi ont également été intégralement fouillés manuellement et leurs relevés réalisés.

Les deux monuments maçonnés en limite sud (rond et carré) ont également été traités. Le circulaire présente une interruption dans la tranchée de fondation indiquant une ouverture à l'ouest. Le côté sud du bâtiment carré a pu être appréhendé par le biais d'une extension du décapage au niveau du portail d'accès au site. Il présente la même structuration en fondation que celle des murs nord et est. Seules les fondations conservées du mur ouest présentent des modules de pierres nettement plus conséquents, pouvant indiquer soit une ouverture originelle comblée, soit une reprise totale de la maçonnerie depuis sa base.

L'ensemble des données renfermées dans l'aire de fouille a été traité et, en conséquence, la phase de terrain s'achèvera ce jour.

Jean-Charles Arramond

Annexe 24. Compte-rendu de réunion de post-fouille n°1.



Mme convenu lors de notre dernière entrevue
PREFECTURE DE LA REGION BRETAGNE

Direction régionale
des affaires culturelles
de Bretagne

Affaire suivie par
Jean-Charles Arramond

jean-charles.arramond@culture.gouv.fr

Téléphone Rennes : 02 99 84 59 00
Téléphone Brest : 02 29 61 22 85

Brest, le 6/03/2020

Compte-rendu de réunion post-fouille n°1
Choix méthodologiques
Quimper – 16 rue de la Troménie (29)

Maître d'ouvrage :

Opération :

Arrêté de prescription de fouille archéologique

Surface :

Autorisation :

Date de la réunion :

SA Socobret

Quimper – 16 rue de la Troménie

n°2018-340

1 625 m²

n°2019-084 - INRAP – RO Nicolas Menez

25 février 2020

| | Représenté par | Présent | Convoqué à la prochaine réunion | Diffusion |
|--|---|-------------|---------------------------------|-------------|
| INRAP | M. Nicolas MENEZ Mme Elodie CABOT M. Michel BAILLIEU | X X X | | X X X |
| DRAC-Service Régional de l'Archéologie | M. Yves MENEZ Mme Anne VILLARD-LE TIEC M. Jean-Charles ARRAMOND | X X X | | X X X |
| SA Socobret | Mme. Marion LE GURUN M. Patrick CADIOU | | | |

NOTA : Les parties prenantes constatant des erreurs ou omissions ou en désaccord sur le contenu de compte-rendu sont priées de faire connaître les points litigieux dans un délai de 8 jours. Passé ce délai, le compte-rendu est considéré comme accepté.

La réunion a été fixée à l'issue d'un certain nombre de traitements primaires, auxquels ont été consacrés 50 jours/hommes (inventaire, plan, DAO...).

125 urnes ont été mises au jour dont 27 intactes, 45 dans un bon état de conservation même partiel, et 53 en mauvais état de conservation et fragmentées. A cet inventaire il faut rajouter une urne issue de l'opération de diagnostic de 2018.

Ce sont 49 urnes, celles qui semblaient receler le plus d'éléments, qui ont été scannées, pour un coût de 6000 €.

L'analyse de ces scanners permet de bien cerner les dépôts, rendant la fouille « classique » des urnes par passes successives inutile. En conséquence, il a été acté que le contenu de la totalité des vases serait tamisé par le CERAPAR (cette opération a déjà été engagée pour les urnes les moins bien conservées). L'ensemble du mobilier issu des urnes (os, métal, petit mobilier, refus de tamis...) ainsi que les urnes elles-mêmes seront remises à l'Inrap en début d'été 2020. (L'action du CERAPAR sera évoquée dans le volet « méthodologie » du RFO en précisant leur implication dans des activités non prévues dans la prescription de fouille et dans le devis en découlant).

Pour information, si 4 inhumations ont été relevées lors de la fouille, seule une d'entre elles renfermait un dépôt associé (vase).

La phase de post-fouille était initialement prévue sur 192 jours. Ce volume est maintenu, bien que la phase de terrain ait nécessité un dépassement des moyens alloués.

Ce sont donc 140 jours/hommes qui restent disponibles à ce jour, et seront répartis, après les arbitrages suivants :

- 25 incinérations sont sélectionnées en fonction des contextes particuliers mis au jour sur le site (bâtiments et enclos), et des questionnements scientifiques (localisation spatiale, type de vases, dépôts complexes - coffre, vases d'accompagnement - etc..). Ce choix, réalisé par le RO et l'anthropologue, est présenté dans le document joint. Ces 25 incinérations seront étudiées de manière exhaustive par Elodie Cabot dans le cadre du RFO (matériel osseux issu des urnes et des fosses sépulcrales). Le matériel osseux issu des sépultures à crémation restantes, pesé, sera présenté sous forme de tableur dans le RFO.

- La reprise des données et mobiliers issus de fouilles anciennes, mentionnée dans le cahier des charges scientifique de l'opération, ne sera pas à traiter dans le cadre du RFO. En effet, la quantité des éléments nouveaux à traiter entraîne *ipso facto* le report de cet aspect de l'étude.

- Le mobilier métallique, quantitativement important, devra faire dans un premier temps l'objet de radiographies exhaustives. C'est dans le tri sélectif qui en résultera que sera, dans un second temps, définie l'étude à intégrer dans le RFO.

La répartition des 140 jours/hommes est donc définie comme suit :

-40 j/h pour le RO (rédaction, coordination, DAO...)

-40 j/h pour l'anthropologue (tri et étude des os issus des 25 urnes sélectionnées et leurs fosses sépulcrales, plus pesage du mobilier ostéo issu des 101 urnes restantes et leurs fosses sépulcrales.

-20 j/h pour le céramologue.

-30 j/h pour la DAO/PAO

-10 j/h à répartir ultérieurement (spécialistes).

L'étude du matériel osseux issu des sépultures à crémation non étudiées par Elodie Cabot dans le cadre du RFO ainsi que la reprise des données et des mobiliers issus des fouilles anciennes, quantifiés, seront intégrés dans le cadre d'une publication scientifique financée toute ou partie par le SRA, à l'instar de ce qui se fait actuellement pour la publication de la nécropole de Vannes.

Des points réguliers d'information sur l'avancement des travaux seront faits par le RO.

Jean-Charles Arramond

Annexe 25. Sépulture étudiée SP1004 : poids (en grammes) et nombre de fragments par os

| Quimper 16 rue de la Troménie. Sépulture étudiée SP1004: poids (en grammes) et nombre de fragments par os | | | | | | | | | | |
|---|---------------------------------|------------------------------------|-----------------------|--------------|---------------------|-------------|---------------------|---------------------------|-------------|-------------|
| Segments anatomiques/os | | poids (en grammes) | | | nombre de fragments | | | | | |
| | | 1006cblt | 1005VO | Poids total | 1006cblt | 1005VO | Nombre de fragments | Poids moyen d'un fragment | | |
| Poids en grammes | Os déterminés | Tête | Crâne | 7,4 | 18,6 | 25,9 | 30 | 23 | 53 | 0,49 |
| | | | Mandibule | | | 0,0 | | | 0 | |
| | | | Dents supérieures | | | 0,0 | | | 0 | |
| | | | Dents inférieures | | | 0,0 | | | 0 | |
| | | | Dents indéterminées | | | 0,0 | | | 0 | |
| | | | Os hyoïde | | | 0,0 | | | 0 | |
| | | | Osselets de l'oreille | | | 0,0 | | | 0 | |
| | | | Cartilage calcifié | | | 0,0 | | | 0 | |
| | | | Total tête | 7,4 | 18,6 | 25,9 | 30 | 23 | 53 | 0,49 |
| | Tronc | Atlas | | | 0,0 | | | 0 | | |
| | | Axis | | | 0,0 | | | 0 | | |
| | | Vertèbres (C3 à C7) | | | 0,0 | | | 0 | | |
| | | Vertèbres thoraciques | | | 0,0 | | | 0 | | |
| | | Vertèbres lombaires | | | 0,0 | | | 0 | | |
| | | Vertèbres indéterminées | 4,7 | 3,3 | 8,0 | 17 | 14 | 31 | 0,26 | |
| | | Sacrum | | | 0,0 | | | 0 | | |
| | | Coccyx | | | 0,0 | | | 0 | | |
| | | Côtes | 3,8 | 5,5 | 9,2 | 31 | 27 | 58 | 0,16 | |
| | | Sternum | | | 0,0 | | | 0 | | |
| | | Total tronc | 8,5 | 8,7 | 17,2 | 48 | 41 | 89 | 0,19 | |
| | | Membres supérieurs | Clavicule | | | 0,0 | | | 0 | |
| | Scapula | | | 9,5 | 9,5 | | 2 | 2 | 4,75 | |
| | Humérus | | | 4,6 | 4,6 | | 1 | 1 | 4,61 | |
| | Radius | | | | 0,0 | | | 0 | | |
| | Ulna | | | | 0,0 | | | 0 | | |
| | Carpe | | | | 0,0 | | | 0 | | |
| | Métacarpe | | | | 0,0 | | | 0 | | |
| | Phalanges des mains | | | | 0,0 | | | 0 | | |
| | Membres supérieurs indéterminés | | 13,2 | 14,6 | 27,8 | 32 | 45 | 77 | 0,36 | |
| | Total membres supérieurs | | 13,2 | 28,7 | 41,9 | 32 | 48 | 80 | 0,52 | |
| | Membres inférieurs | | Coxal | | 4,2 | 4,2 | | 3 | 3 | 1,41 |
| | | Fémur | | 11,2 | 11,2 | | 16 | 16 | 0,70 | |
| | | Patella | | | 0,0 | | | 0 | | |
| Tibia | | | 7,2 | 7,2 | | 9 | 9 | 0,79 | | |
| Fibula | | | | 0,0 | | | 0 | | | |
| Tarse | | | | 0,0 | | | 0 | | | |
| Métatarse | | | | 0,0 | | | 0 | | | |
| Phalanges des pieds | | | | 0,0 | | | 0 | | | |
| Sésamoïdes | | | | 0,0 | | | 0 | | | |
| Membres inférieurs indéterminés | | 17,7 | | 17,7 | 27 | | 27 | 0,66 | | |
| Total membres inférieurs | 17,7 | 22,5 | 40,3 | 27 | 28 | 55 | 0,73 | | | |
| Total fragments ou os déterminés | | 46,8 | 78,5 | 125,3 | 137 | 140 | 277 | 0,45 | | |
| Os indéterminés | Membres indéterm. | MTC, MTT, Phalanges mains ou pieds | | 2,6 | 2,6 | | 8 | 8 | 0,33 | |
| | | Os plats | 3,0 | 8,4 | 11,4 | 7 | 26 | 33 | 0,35 | |
| | | Os courts ou extrémités | 3,9 | 8,8 | 12,7 | 21 | 62 | 83 | 0,15 | |
| | | Diaphyses indéterminées | 15,0 | 13,85 | 15,0 | 85 | 101 | 186 | 0,08 | |
| | | Total membres indéterminés | 21,9 | 19,9 | 41,7 | 113 | 197 | 310 | 0,13 | |
| | Esquilles | 37,9 | 25,7 | 63,6 | | | 0 | | | |
| Total fragments ou os indéterminés | | 59,8 | 45,6 | 105,3 | 113 | 197 | 310 | | | |
| Poids total | | 106,6 | 124,1 | 230,7 | 250 | 337 | 587 | 0,28 | | |

Annexe 26. Sépulture étudiée SP1033 : poids (en grammes) et nombre de fragments par os

| Quimper 16 rue de la Troménie. Sépulture étudiée SP1033: poids (en grammes) et nombre de fragments par os | | | | | | | | | | |
|---|-----------------------------------|------------------------------------|-----------------------|--------------|--------------|---------------------|-------------|---------------------|---------------------------|-------------|
| Segments anatomiques/os | | | poids (en grammes) | | | nombre de fragments | | | | |
| | | | 1034VO | 1035CbIt | Poids total | 1034VO | 1035CbIt | Nombre de fragments | Poids moyen d'un fragment | |
| Poids en grammes | Os déterminés | Tête | Crâne | 98,1 | 2,7 | 100,8 | 122 | 6 | 128 | 0,79 |
| | | | Mandibule | 10,9 | | 10,9 | 8 | | 8 | 1,37 |
| | | | Dents supérieures | | | 0,0 | | | 0 | |
| | | | Dents inférieures | | | 0,0 | | | 0 | |
| | | | Dents indéterminées | 1,0 | | 1,0 | 5 | | 5 | 0,19 |
| | | | Os hyoïde | | | 0,0 | | | 0 | |
| | | | Osselets de l'oreille | | | 0,0 | | | 0 | |
| | | | Cartilage calcifié | | | 0,0 | | | 0 | |
| | | | Total tête | 110,0 | 2,7 | 112,7 | 135 | 6 | 141 | 0,80 |
| | | Tronc | Atlas | 1,9 | | 1,9 | 1 | | 1 | 1,87 |
| | Axis | | | | 0,0 | | | 0 | | |
| | Vertèbres (C3 à C7) | | 6,5 | | 6,5 | 4 | | 4 | 1,62 | |
| | Vertèbres thoraciques | | 26,1 | | 26,1 | 13 | | 13 | 2,01 | |
| | Vertèbres lombaires | | 8,8 | | 8,8 | 7 | | 7 | 1,26 | |
| | Vertèbres indéterminées | | 43,6 | 0,4 | 44,0 | 56 | 3 | 59 | 0,75 | |
| | Sacrum | | 0,9 | | 0,9 | 1 | | 1 | 0,94 | |
| | Coccyx | | | | 0,0 | | | 0 | | |
| | Côtes | | 62,7 | 1,4 | 64,1 | 124 | 4 | 128 | 0,50 | |
| | Sternum | | 3,0 | | 3,0 | 3 | | 3 | 1,00 | |
| | Total tronc | 153,5 | 1,8 | 155,2 | 209 | 7 | 216 | 0,72 | | |
| | Membres supérieurs | Clavicule | 1,6 | | 1,6 | 1 | | 1 | 1,60 | |
| | | Scapula | 9,9 | | 9,9 | 9 | | 9 | 1,10 | |
| | | Humérus | 38,5 | | 38,5 | 13 | | 13 | 2,96 | |
| | | Radius | 8,6 | | 8,6 | 3 | | 3 | 2,87 | |
| | | Ulna | 6,6 | | 6,6 | 4 | | 4 | 1,65 | |
| | | Carpe | | | 0,0 | | | 0 | | |
| | | Métacarpe | 5,7 | | 5,7 | 5 | | 5 | 1,14 | |
| | | Phalanges des mains | 0,9 | | 0,9 | 3 | | 3 | 0,31 | |
| | | Membres supérieurs indéterminés | 70,2 | 9,3 | 79,5 | 93 | 9 | 102 | 0,78 | |
| | | Total membres supérieurs | 141,9 | 9,3 | 151,3 | 131 | 9 | 140 | 1,08 | |
| Membres inférieurs | Coxal | 45,0 | | 45,0 | 17 | | 17 | 2,65 | | |
| | Fémur | 134,9 | | 134,9 | 47 | | 47 | 2,87 | | |
| | Patella | 10,0 | | 10,0 | 2 | | 2 | 4,98 | | |
| | Tibia | 88,8 | | 88,8 | 25 | | 25 | 3,55 | | |
| | Fibula | 6,1 | | 6,1 | 4 | | 4 | 1,54 | | |
| | Tarse | 17,1 | | 17,1 | 12 | | 12 | 1,43 | | |
| | Métatarse | 2,9 | | 2,9 | 1 | | 1 | 2,94 | | |
| | Phalanges des pieds | | | 0,0 | | | 0 | | | |
| | Sésamoïdes | | | 0,0 | | | 0 | | | |
| | Membres inférieurs indéterminés | 25,9 | | 25,9 | 17 | | 17 | 1,52 | | |
| Total membres inférieurs | 330,7 | 0,0 | 330,7 | 125 | 0 | 125 | 2,65 | | | |
| Total fragments ou os déterminés | 736,1 | 13,8 | 749,9 | 600 | 22 | 622 | 1,21 | | | |
| Os indéterminés | Membres indéterm. | MTC, MTT, Phalanges mains ou pieds | 8,8 | 2,1 | 10,9 | 25 | 9 | 34 | 0,32 | |
| | | Os plats | 11,5 | 0,5 | 12,1 | 42 | 2 | 44 | 0,27 | |
| | | Os courts ou extrémités | 58,8 | | 58,8 | 220 | | 220 | 0,27 | |
| | | Diaphyses indéterminées | 63,2 | | 63,2 | 116 | | 116 | 0,54 | |
| | Total membres indéterminés | 142,3 | 2,6 | 144,9 | 403 | 11 | 414 | 0,35 | | |
| Esquilles | 168,1 | 3,2 | 171,3 | | | 0 | | | | |
| Total fragments ou os indéterminés | 310,4 | 5,8 | 316,2 | 403 | 11 | 414 | | | | |
| Poids total | 1046,5 | 19,6 | 1066,1 | 1003 | 33 | 1036 | 0,86 | | | |

Annexe 27. Sépulture étudiée SP1084 : poids (en grammes) et nombre de fragments par os

| Quimper 16 rue de la Troménie. Sépulture étudiée SP1084: poids (en grammes) et nombre de fragments par os | | | | | | | | | |
|---|---------------------------------|------------------------------------|-----------------------|-------------|---------------------|------------|---------------------|---------------------------|-------------|
| Segments anatomiques/os | | poids (en grammes) | | | nombre de fragments | | | | |
| | | 1086 cblt | 1085 VO | Poids total | 1086 cblt | 1085 VO | Nombre de fragments | Poids moyen d'un fragment | |
| Poids en grammes | Os déterminés | Tête | Crâne | 6,7 | 6,7 | | 51 | 51 | 0,13 |
| | | | Mandibule | | 0,0 | | | | |
| | | | Dents supérieures | | 0,0 | | | | |
| | | | Dents inférieures | | 0,0 | | | | |
| | | | Dents indéterminées | | 0,0 | | | 0 | |
| | | | Os hyoïde | | 0,0 | | | 0 | |
| | | | Osselets de l'oreille | | 0,0 | | | 0 | |
| | | | Cartilage calcifié | | 0,0 | | | 0 | |
| | | | Total tête | 0,0 | 6,7 | 6,7 | 0 | 51 | 51 |
| | Tronc | Atlas | | 0,0 | | | | | |
| | | Axis | | 0,0 | | | | | |
| | | Vertèbres (C3 à C7) | | 0,0 | | | | | |
| | | Vertèbres thoraciques | | 0,0 | | | 0 | | |
| | | Vertèbres lombaires | | 0,0 | | | | | |
| | | Vertèbres indéterminées | | 0,0 | | | 0 | | |
| | | Sacrum | | 0,0 | | | | | |
| | | Coccyx | | 0,0 | | | | | |
| | | Côtes | | 0,0 | | | 0 | | |
| | | Sternum | | 0,0 | | | | | |
| | | Total tronc | 0,0 | 0,0 | 0,0 | 0 | 0 | 0 | |
| | | Membres supérieurs | Clavicule | | 0,0 | | | | |
| | Scapula | | | 0,0 | | | 0 | | |
| | Humérus | | | 0,0 | | | 0 | | |
| | Radius | | | 0,0 | | | 0 | | |
| | Ulna | | | 0,0 | | | 0 | | |
| | Carpe | | | 0,0 | | | | | |
| | Métacarpe | | | 0,0 | | | 0 | | |
| | Phalanges des mains | | | 0,0 | | | 0 | | |
| | Membres supérieurs indéterminés | | | 0,6 | 0,6 | | 8 | 8 | 0,08 |
| | Total membres supérieurs | | 0,0 | 0,6 | 0,6 | 0 | 8 | 8 | 0,08 |
| | Membres inférieurs | | Coxal | | 0,0 | | | 0 | |
| | | Fémur | | 0,0 | | | 0 | | |
| | | Patella | | 0,0 | | | 0 | | |
| Tibia | | | 0,0 | | | 0 | | | |
| Fibula | | | 0,0 | | | 0 | | | |
| Tarse | | | 0,0 | | | 0 | | | |
| Métatarse | | | 0,0 | | | 0 | | | |
| Phalanges des pieds | | | 0,0 | | | | | | |
| Sésamoïdes | | | 0,0 | | | | | | |
| Membres inférieurs indéterminés | | | 0,0 | | | 0 | | | |
| Total membres inférieurs | 0,0 | 0,0 | 0,0 | 0 | 0 | 0 | | | |
| Total fragments ou os déterminés | | 0,0 | 7,3 | 7,3 | 0 | 59 | 59 | 0,12 | |
| Os indéterminés | Membres indéterm. | MTC, MTT, Phalanges mains ou pieds | | 0,0 | | | 0 | | |
| | | Os plats | | 0,0 | | | 0 | | |
| | | Os courts ou extrémités | | 0,0 | | | 0 | | |
| | | Diaphyses indéterminées | | 0,0 | | | 0 | | |
| | | Total membres indéterminés | 0,0 | 0,0 | 0,0 | 0 | 0 | 0 | |
| Esquilles | | 0,3 | 5,0 | 5,3 | | | 0 | | |
| Total fragments ou os indéterminés | | 0,3 | 5,0 | 5,3 | 0 | 0 | 0 | | |
| Poids total | | 0,3 | 12,3 | 12,6 | 0 | 59 | 59 | 0,12 | |

Annexe 28. Sépulture étudiée SP1119 : poids (en grammes) et nombre de fragments par os

| Quimper 16 rue de la Troménie. Sépulture étudiée SP1119: poids (en grammes) et nombre de fragments par os | | | | | | | | | | |
|---|-------------------------|------------------------------------|-----------------------|-------------|---------------------|------------|---------------------|---------------------------|-------------|------|
| Segments anatomiques/os | | poids (en grammes) | | | nombre de fragments | | | | | |
| | | 1121cblt | 1120VO | Poids total | 1121cblt | 1120VO | Nombre de fragments | Poids moyen d'un fragment | | |
| Poids en grammes | Os déterminés | Tête | Crâne | 0,8 | 3,9 | 4,7 | 5 | 24 | 29 | 0,16 |
| | | | Mandibule | | | 0,0 | | | | |
| | | | Dents supérieures | | | 0,0 | | | | |
| | | | Dents inférieures | | | 0,0 | | | | |
| | | | Dents indéterminées | | | 0,0 | | | 0 | |
| | | | Os hyoïde | | | 0,0 | | | 0 | |
| | | | Osselets de l'oreille | | | 0,0 | | | 0 | |
| | | | Cartilage calcifié | | | 0,0 | | | 0 | |
| | | Total tête | 0,8 | 3,9 | 4,7 | 5 | 24 | 29 | 0,16 | |
| | | Tronc | Atlas | | | 0,0 | | | | |
| | | | Axis | | | 0,0 | | | | |
| | Vertèbres (C3 à C7) | | | | 0,0 | | | | | |
| | Vertèbres thoraciques | | | | 0,0 | | | 0 | | |
| | Vertèbres lombaires | | | | 0,0 | | | | | |
| | Vertèbres indéterminées | | | 0,4 | 0,4 | | 3 | 3 | 0,13 | |
| | Sacrum | | | | 0,0 | | | | | |
| | Coccyx | | | | 0,0 | | | | | |
| | Côtes | | | 3,8 | 3,8 | | 35 | 35 | 0,11 | |
| | Sternum | | | | 0,0 | | | | | |
| | Total tronc | 0,0 | 4,2 | 4,2 | 0 | 38 | 38 | 0,11 | | |
| | Membres supérieurs | Clavicule | | | 0,0 | | | | | |
| | | Scapula | | | 0,0 | | | 0 | | |
| | | Humérus | | | 0,0 | | | 0 | | |
| | | Radius | | | 0,0 | | | 0 | | |
| | | Ulna | | | 0,0 | | | 0 | | |
| | | Carpe | | | 0,0 | | | | | |
| | | Métacarpe | | | 0,0 | | | 0 | | |
| | | Phalanges des mains | | | 0,0 | | | 0 | | |
| | | Membres supérieurs indéterminés | | 12,3 | 12,3 | | 17 | 17 | 0,72 | |
| | | Total membres supérieurs | 0,0 | 12,3 | 12,3 | 0 | 17 | 17 | 0,72 | |
| | Membres inférieurs | Coxal | | | 0,0 | | | 0 | | |
| | | Fémur | | 7,3 | 7,3 | | 7 | 7 | 1,04 | |
| | | Patella | | | 0,0 | | | 0 | | |
| | | Tibia | | 5,5 | 5,5 | | 3 | 3 | 1,83 | |
| | | Fibula | | | 0,0 | | | 0 | | |
| | | Tarse | | | 0,0 | | | 0 | | |
| | | Métatarse | | | 0,0 | | | 0 | | |
| | | Phalanges des pieds | | | 0,0 | | | | | |
| | | Sésamoïdes | | | 0,0 | | | | | |
| Membres inférieurs indéterminés | | | 7,0 | 7,0 | | 4 | 4 | 1,76 | | |
| Total membres inférieurs | 0,0 | 19,8 | 19,8 | 0 | 14 | 14 | 1,42 | | | |
| Total fragments ou os déterminés | 0,8 | 40,3 | 41,0 | 5 | 93 | 98 | 0,42 | | | |
| Os indéterminés | Membres indéterm. | MTC, MTT, Phalanges mains ou pieds | | 0,8 | 0,8 | | 3 | 3 | 0,27 | |
| | | Os plats | | 0,7 | 0,7 | | 2 | 2 | 0,35 | |
| | | Os courts ou extrémités | | 7,4 | 7,4 | | 57 | 57 | 0,13 | |
| | | Diaphyses indéterminées | 3,2 | 44,9 | 48,1 | 19 | 222 | 241 | 0,20 | |
| | | Total membres indéterminés | 3,2 | 53,8 | 57,0 | 19 | 284 | 303 | 0,19 | |
| | Esquilles | 3,1 | 11,7 | 14,7 | | | 0 | | | |
| Total fragments ou os indéterminés | 6,3 | 65,5 | 71,7 | 19 | 284 | 303 | | | | |
| Poids total | 7,1 | 105,7 | 112,8 | 24 | 377 | 401 | 0,24 | | | |

Annexe 29. Sépulture étudiée SP1124 : poids (en grammes) et nombre de fragments par os

| Quimper 16 rue de la Troménie. Sépulture étudiée SP1124: poids (en grammes) et nombre de fragments par os | | | | | | | | | | |
|---|--------------------|------------------------------------|-----------------------|--------------|---------------------|-------------|---------------------|---------------------------|-------------|-------------|
| Segments anatomiques/os | | poids (en grammes) | | | nombre de fragments | | | | | |
| | | 1126 cblt | 1125 VO | Poids total | 1126 cblt | 1125 VO | Nombre de fragments | Poids moyen d'un fragment | | |
| Poids en grammes | Os déterminés | Tête | Crâne | 41,0 | 41,0 | | 111 | 111 | 0,37 | |
| | | | Mandibule | 0,4 | 0,4 | | 1 | 1 | 0,40 | |
| | | | Dents supérieures | | 0,0 | | | 0 | | |
| | | | Dents inférieures | | 0,0 | | | 0 | | |
| | | | Dents indéterminées | | 0,3 | 0,3 | | 3 | 3 | 0,10 |
| | | | Os hyoïde | | | 0,0 | | | 0 | |
| | | | Osselets de l'oreille | | | 0,0 | | | 0 | |
| | | | Cartilage calcifié | | | 0,0 | | | 0 | |
| | | | Total tête | 0,0 | 41,7 | 41,7 | 0 | 115 | 115 | 0,36 |
| | Tronc | Atlas | | | 0,0 | | | 0 | | |
| | | Axis | | | 0,0 | | | 0 | | |
| | | Vertèbres (C3 à C7) | | | 0,0 | | | 0 | | |
| | | Vertèbres thoraciques | | | 0,0 | | | 0 | | |
| | | Vertèbres lombaires | | | 0,0 | | | 0 | | |
| | | Vertèbres indéterminées | | 167,0 | 167,0 | | 40 | 40 | 4,18 | |
| | | Sacrum | | | 0,0 | | | 0 | | |
| | | Coccyx | | | 0,0 | | | 0 | | |
| | | Côtes | | 29,0 | 29,0 | | 150 | 150 | 0,19 | |
| | | Sternum | | | 0,0 | | | 0 | | |
| | | Total tronc | 0,0 | 196,0 | 196,0 | 0 | 190 | 190 | 1,03 | |
| | Membres supérieurs | Clavicule | | | 0,0 | | | 0 | | |
| | | Scapula | | | 0,0 | | | 0 | | |
| | | Humérus | | 1,8 | 1,8 | | 1 | 1 | 1,80 | |
| | | Radius | | 0,5 | 0,5 | | 1 | 1 | 0,50 | |
| | | Ulna | | | 0,0 | | | 0 | | |
| | | Carpe | | | 0,0 | | | 0 | | |
| | | Métacarpe | | | 0,0 | | | 0 | | |
| | | Phalanges des mains | 0,5 | | 0,5 | 3 | | 3 | 0,17 | |
| | | Membres supérieurs indéterminés | | 28,0 | 28,0 | | 30 | 30 | 0,93 | |
| | | Total membres supérieurs | 0,5 | 30,3 | 30,8 | 3 | 32 | 35 | 0,88 | |
| | Membres inférieurs | Coxal | | | 0,0 | | | 0 | | |
| | | Fémur | | 24,3 | 24,3 | | 10 | 10 | 2,43 | |
| | | Patella | | | 0,0 | | | 0 | | |
| Tibia | | | 35,4 | 35,4 | | 15 | 15 | 2,36 | | |
| Fibula | | | | 0,0 | | | 0 | | | |
| Tarse | | | | 0,0 | | | 0 | | | |
| Métatarse | | | | 0,0 | | | 0 | | | |
| Phalanges des pieds | | | | 0,0 | | | 0 | | | |
| Sésamoïdes | | | | 0,0 | | | 0 | | | |
| Membres inférieurs indéterminés | | | | 0,0 | | | 0 | | | |
| Total membres inférieurs | | 0,0 | 59,7 | 59,7 | 0 | 25 | 25 | 2,39 | | |
| Total fragments ou os déterminés | 0,5 | 327,7 | 328,2 | 3 | 362 | 365 | 0,90 | | | |
| Os indéterminés | Membres indéterm. | MTC, MTT, Phalanges mains ou pieds | | 0,3 | 0,3 | | 3 | 3 | 0,10 | |
| | | Os plats | | 4,5 | 4,5 | | 29 | 29 | 0,16 | |
| | | Os courts ou extrémités | | 12,4 | 12,4 | | 75 | 75 | 0,17 | |
| | | Diaphyses indéterminées | | 45,0 | 45,0 | | 126 | 126 | 0,36 | |
| | | Total membres indéterminés | 0,0 | 62,2 | 62,2 | 0 | 233 | 233 | 0,27 | |
| | Esquilles | 0,4 | 48,3 | 48,7 | | | 0 | | | |
| Total fragments ou os indéterminés | 0,4 | 110,5 | 110,9 | 0 | 233 | 233 | | | | |
| Poids total | 0,9 | 438,2 | 439,1 | 3 | 595 | 598 | 0,65 | | | |

Annexe 30. Sépulture étudiée SP1130 : poids (en grammes) et nombre de fragments par os

| Quimper 16 rue de la Troménie. Sépulture étudiée SP1130: poids (en grammes) et nombre de fragments par os | | | | | | | | | |
|---|---------------------------------|------------------------------------|--------------|---------------------|--------------|---------------------|---------------------------|-------------|-------------|
| Segments anatomiques/os | poids (en grammes) | | | nombre de fragments | | | | | |
| | 1132 cblt | 1131 VO | Poids total | 1132 cblt | 1131 VO | Nombre de fragments | Poids moyen d'un fragment | | |
| Os déterminés | Tête | Crâne | 44,9 | 17,5 | 62,5 | 114 | 12 | 126 | 0,50 |
| | | Mandibule | | | 0,0 | | | 0 | |
| | | Dents supérieures | | | 0,0 | | | 0 | |
| | | Dents inférieures | | | 0,0 | | | 0 | |
| | | Dents indéterminées | 0,6 | | 0,6 | 3 | | 3 | 0,19 |
| | | Os hyoïde | | | 0,0 | | | 0 | |
| | | Osselets de l'oreille | | | 0,0 | | | 0 | |
| | | Cartilage calcifié | | | 0,0 | | | 0 | |
| | | Total tête | 45,5 | 17,5 | 63,0 | 117 | 12 | 129 | 0,49 |
| | Tronc | Atlas | | | 0,0 | | | 0 | |
| | | Axis | | 3,5 | 3,5 | | 2 | 2 | 1,77 |
| | | Vertèbres (C3 à C7) | | 1,7 | 1,7 | | 2 | 2 | 0,86 |
| | | Vertèbres thoraciques | | | 0,0 | | | 0 | |
| | | Vertèbres lombaires | | | 0,0 | | | 0 | |
| | | Vertèbres indéterminées | 1,9 | 0,6 | 2,5 | 6 | 1 | 7 | 0,36 |
| | | Sacrum | | | 0,0 | | | 0 | |
| | | Coccyx | | | 0,0 | | | 0 | |
| | | Côtes | 7,0 | 4,4 | 11,4 | 58 | 14 | 72 | 0,16 |
| | | Sternum | | | 0,0 | | | 0 | |
| | Total tronc | 9,0 | 10,2 | 19,2 | 64 | 19 | 83 | 0,23 | |
| | Membres supérieurs | Clavicule | | | 0,0 | | | 0 | |
| | | Scapula | | | 0,0 | | | 0 | |
| | | Humérus | 4,5 | 3,3 | 7,8 | 4 | 3 | 7 | 1,11 |
| | | Radius | 2,2 | 4,4 | 6,6 | 2 | 2 | 4 | 1,66 |
| | | Ulna | | 3,1 | 3,1 | | 6 | 6 | 0,52 |
| | | Carpe | | | 0,0 | | | 0 | |
| | | Métacarpe | | | 0,0 | | | 0 | |
| Phalanges des mains | | | | 0,0 | | | 0 | | |
| Membres supérieurs indéterminés | | 23,8 | 21,4 | 45,2 | 61 | 36 | 97 | 0,47 | |
| Total membres supérieurs | | 30,5 | 32,2 | 62,7 | 67 | 47 | 114 | 0,55 | |
| Membres inférieurs | Coxal | | 1,4 | 1,4 | | 1 | 1 | 1,41 | |
| | Fémur | | 19,1 | 19,1 | | 13 | 13 | 1,47 | |
| | Patella | | | 0,0 | | | 0 | | |
| | Tibia | | 8,0 | 8,0 | | 6 | 6 | 1,34 | |
| | Fibula | | | 0,0 | | | 0 | | |
| | Tarse | | | 0,0 | | | 0 | | |
| | Métatarse | | | 0,0 | | | 0 | | |
| | Phalanges des pieds | | | 0,0 | | | 0 | | |
| | Sésamoïdes | | | 0,0 | | | 0 | | |
| | Membres inférieurs indéterminés | 13,4 | 8,5 | 21,9 | 20 | 8 | 28 | 0,78 | |
| Total membres inférieurs | 13,4 | 37,1 | 50,5 | 20 | 28 | 48 | 1,05 | | |
| Total fragments ou os déterminés | 98,4 | 97,0 | 195,4 | 268 | 106 | 374 | 0,52 | | |
| Os indéterminés | Membres indéterm. | MTC, MTT, Phalanges mains ou pieds | 5,2 | | 5,2 | 33 | | 33 | 0,16 |
| | | Os plats | 13,9 | 18,0 | 31,8 | 67 | 27 | 94 | 0,34 |
| | | Os courts ou extrémités | 11,5 | 29,1 | 40,6 | 60 | 68 | 128 | 0,32 |
| | | Diaphyses indéterminées | 23,4 | 22,3 | 45,7 | 109 | 48 | 157 | 0,29 |
| | | Total membres indéterminés | 53,9 | 69,5 | 123,3 | 269 | 143 | 412 | 0,30 |
| | Esquilles | 78,3 | 114,2 | 192,5 | | | 0 | | |
| Total fragments ou os indéterminés | 132,2 | 183,7 | 315,8 | 269 | 143 | 412 | | | |
| Poids total | 230,5 | 280,7 | 511,2 | 537 | 249 | 786 | 0,41 | | |

Annexe 31. Sépulture étudiée SP1154 : poids (en grammes) et nombre de fragments par os

| Quimper 16 rue de la Troménie. Sépulture étudiée SP1154: poids (en grammes) et nombre de fragments par os | | | | | | | | | |
|---|-----------------------------------|------------------------------------|--------------|---------------------|--------------|---------------------|---------------------------|-------------|-------------|
| Segments anatomiques/os | poids (en grammes) | | | nombre de fragments | | | | | |
| | 1155 cbt | 1822 VO | Poids total | 1155 cbt | 1822 VO | Nombre de fragments | Poids moyen d'un fragment | | |
| Os déterminés | Tête | Crâne | 16,8 | 15,4 | 32,2 | 46 | 16 | 62 | 0,52 |
| | | Mandibule | 2,1 | 2,4 | 4,5 | 2 | 1 | 3 | 1,50 |
| | | Dents supérieures | | | 0,0 | | 2 | 2 | 0,00 |
| | | Dents inférieures | | | 0,0 | | | 0 | |
| | | Dents indéterminées | 0,1 | 0,1 | 0,2 | 2 | 1 | 3 | 0,07 |
| | | Os hyoïde | | | 0,0 | | | 0 | |
| | | Osselets de l'oreille | | | 0,0 | | | 0 | |
| | | Cartilage calcifié | | | 0,0 | | | 0 | |
| | | Total tête | 19,0 | 17,9 | 36,9 | 50 | 20 | 70 | 0,53 |
| | Tronc | Atlas | 0,7 | | 0,7 | 1 | | 1 | 0,70 |
| | | Axis | | | 0,0 | | | 0 | |
| | | Vertèbres (C3 à C7) | 1,1 | 5,1 | 6,2 | 1 | 4 | 5 | 1,24 |
| | | Vertèbres thoraciques | | 8,1 | 8,1 | | 4 | 4 | 2,03 |
| | | Vertèbres lombaires | | 34,8 | 34,8 | | 5 | 5 | 6,96 |
| | | Vertèbres indéterminées | 8,3 | 33,4 | 41,7 | 25 | 52 | 77 | 0,54 |
| | | Sacrum | | | 0,0 | | | 0 | |
| | | Coccyx | | | 0,0 | | | 0 | |
| | | Côtes | 7,8 | 11,6 | 19,4 | 61 | 21 | 82 | 0,24 |
| | | Sternum | | | 0,0 | | | 0 | |
| | | Total tronc | 17,9 | 93,0 | 110,9 | 88 | 86 | 174 | 0,64 |
| | Membres supérieurs | Clavicule | | | 0,0 | | | 0 | |
| | | Scapula | | 2,1 | 2,1 | | 1 | 1 | 2,10 |
| | | Humérus | | 18,8 | 18,8 | | 9 | 9 | 2,09 |
| | | Radius | | 3,8 | 3,8 | | 3 | 3 | 1,27 |
| | | Ulna | | | 0,0 | | | 0 | |
| | | Carpe | | | 0,0 | | | 0 | |
| | | Métacarpe | | 1,2 | 1,2 | | 2 | 2 | 0,58 |
| | | Phalanges des mains | 3,0 | 0,3 | 3,3 | 10 | 3 | 13 | 0,25 |
| | | Membres supérieurs indéterminés | 26,0 | 41,2 | 67,2 | 74 | 41 | 115 | 0,58 |
| | | Total membres supérieurs | 29,0 | 67,4 | 96,4 | 84 | 59 | 143 | 0,67 |
| | Membres inférieurs | Coxal | | 15,9 | 15,9 | | 7 | 7 | 2,27 |
| | | Fémur | | 85,3 | 85,3 | | 56 | 56 | 1,52 |
| | | Patella | | | 0,0 | | | 0 | |
| Tibia | | | 58,1 | 58,1 | | 12 | 12 | 4,84 | |
| Fibula | | | 3,3 | 3,3 | | 1 | 1 | 3,30 | |
| Tarse | | | 8,6 | 8,6 | | 2 | 2 | 4,30 | |
| Métatarse | | | 1,4 | 1,4 | | 2 | 2 | 0,70 | |
| Phalanges des pieds | | | | 0,0 | | | 0 | | |
| Sésamoïdes | | | | 0,0 | | | 0 | | |
| Membres inférieurs indéterminés | | 20,7 | | 20,7 | 23 | | 23 | 0,90 | |
| Total membres inférieurs | 20,7 | 172,6 | 193,3 | 23 | 80 | 103 | 1,88 | | |
| Total fragments ou os déterminés | 86,6 | 350,9 | 437,5 | 245 | 245 | 490 | 0,89 | | |
| Os indéterminés | Membres indéterm. | MTC, MTT, Phalanges mains ou pieds | | 4,8 | 4,8 | | 10 | 10 | 0,48 |
| | | Os plats | 3,6 | 3,8 | 7,4 | 2 | 6 | 8 | 0,93 |
| | | Os courts ou extrémités | 3,8 | 30,8 | 34,6 | 17 | 63 | 80 | 0,43 |
| | | Diaphyses indéterminées | 4,9 | 36,1 | 41,0 | 44 | 63 | 107 | 0,38 |
| | Total membres indéterminés | 12,3 | 75,5 | 87,8 | 63 | 142 | 205 | 0,43 | |
| Esquilles | 25,8 | 218,0 | 243,8 | | | 0 | | | |
| Total fragments ou os indéterminés | 38,1 | 293,5 | 331,6 | 63 | 142 | 205 | | | |
| Poids total | 124,7 | 644,4 | 769,1 | 308 | 387 | 695 | 0,76 | | |

Annexe 32. Sépulture étudiée SP1163 : poids (en grammes) et nombre de fragments par os

| Quimper 16 rue de la Troménie. Sépulture étudiée SP1163: poids (en grammes) et nombre de fragments par os | | | | | | | | | | |
|---|---------------------------------|------------------------------------|-----------------------|--------------|---------------------|-------------|---------------------|---------------------------|-------------|-------------|
| Segments anatomique/os | | poids (en grammes) | | | nombre de fragments | | | | | |
| | | 1164 cblt | 1853 VO | Poids total | 1164 cblt | 1853 VO | Nombre de fragments | Poids moyen d'un fragment | | |
| Poids en grammes | Os déterminés | Tête | Crâne | 2,1 | 29,4 | 31,5 | 11 | 43 | 54 | 0,58 |
| | | | Mandibule | | 3,2 | 3,2 | | 3 | 3 | 1,08 |
| | | | Dents supérieures | | | 0,0 | | | 0 | |
| | | | Dents inférieures | | | 0,0 | | | 0 | |
| | | | Dents indéterminées | 0,8 | 1,7 | 2,5 | 6 | 8 | 14 | 0,18 |
| | | | Os hyoïde | | | 0,0 | | | 0 | |
| | | | Osselets de l'oreille | | | 0,0 | | | 0 | |
| | | | Cartilage calcifié | | | 0,0 | | | 0 | |
| | | | Total tête | 2,9 | 34,4 | 37,2 | 17 | 54 | 71 | 0,52 |
| | Tronc | Atlas | | | 0,0 | | | 0 | | |
| | | Axis | | 0,7 | 0,7 | | 1 | 1 | 0,70 | |
| | | Vertèbres (C3 à C7) | 0,6 | 2,8 | 3,5 | 1 | 3 | 4 | 0,86 | |
| | | Vertèbres thoraciques | | | 0,0 | | | 0 | | |
| | | Vertèbres lombaires | | 3,9 | 3,9 | | 1 | 1 | 3,93 | |
| | | Vertèbres indéterminées | 4,0 | 15,9 | 19,9 | 12 | 39 | 51 | 0,39 | |
| | | Sacrum | | | 0,0 | | | 0 | | |
| | | Coccyx | | | 0,0 | | | 0 | | |
| | | Côtes | 9,9 | 18,6 | 28,5 | 69 | 73 | 142 | 0,20 | |
| | | Sternum | | | 0,0 | | | 0 | | |
| | | Total tronc | 14,5 | 42,0 | 56,5 | 82 | 117 | 199 | 0,28 | |
| | | Membres supérieurs | Clavicule | | | 0,0 | | | 0 | |
| | Scapula | | 0,9 | 1,6 | 2,5 | 1 | 1 | 2 | 1,23 | |
| | Humérus | | 12,5 | 16,3 | 28,8 | 10 | 5 | 15 | 1,92 | |
| | Radius | | | 0,8 | 0,8 | | 2 | 2 | 0,38 | |
| | Ulna | | | 2,2 | 2,2 | | 2 | 2 | 1,10 | |
| | Carpe | | | | 0,0 | | | 0 | | |
| | Métacarpe | | 3,1 | | 3,1 | 6 | | 6 | 0,52 | |
| | Phalanges des mains | | 1,6 | 0,1 | 1,7 | 7 | 1 | 8 | 0,21 | |
| | Membres supérieurs indéterminés | | 30,4 | 21,8 | 52,2 | 55 | 25 | 80 | 0,65 | |
| | Total membres supérieurs | | 48,4 | 42,7 | 91,1 | 79 | 36 | 115 | 0,79 | |
| | Membres inférieurs | | Coxal | 18,2 | 23,6 | 41,8 | 16 | 15 | 31 | 1,35 |
| | | Fémur | 33,9 | 2,2 | 36,1 | 22 | 1 | 23 | 1,57 | |
| | | Patella | | | 0,0 | | | 0 | | |
| Tibia | | 28,9 | 0,6 | 29,4 | 32 | 1 | 33 | 0,89 | | |
| Fibula | | 4,0 | | 4,0 | 2 | | 2 | 1,98 | | |
| Tarse | | | 0,5 | 0,5 | | 1 | 1 | 0,45 | | |
| Métatarse | | 1,3 | 0,9 | 2,2 | 3 | 1 | 4 | 0,55 | | |
| Phalanges des pieds | | | | 0,0 | | | 0 | | | |
| Sésamoïdes | | 0,6 | | 0,6 | 2 | | 2 | 0,29 | | |
| Membres inférieurs indéterminés | | | 6,2 | 6,2 | | 8 | 8 | 0,78 | | |
| Total membres inférieurs | | 86,9 | 33,9 | 120,8 | 77 | 27 | 104 | 1,16 | | |
| Total fragments ou os déterminés | 152,7 | 152,9 | 305,6 | 255 | 234 | 489 | 0,62 | | | |
| Os indéterminés | Membres indéterm. | MTC, MTT, Phalanges mains ou pieds | 8,5 | 1,6 | 10,1 | 45 | 4 | 49 | 0,21 | |
| | | Os plats | 14,9 | 25,4 | 40,3 | 70 | 53 | 123 | 0,33 | |
| | | Os courts ou extrémités | 19,3 | 40,6 | 59,9 | 71 | 97 | 168 | 0,36 | |
| | | Diaphyses indéterminées | 56,1 | 24,4 | 80,5 | 206 | 70 | 276 | 0,29 | |
| | | Total membres indéterminés | 98,7 | 92,0 | 190,8 | 392 | 224 | 616 | 0,31 | |
| | | Esquilles | 79,6 | 204,3 | 283,9 | | | 0 | | |
| Total fragments ou os indéterminés | 178,4 | 296,4 | 474,7 | 392 | 224 | 616 | | | | |
| Poids total | 331,0 | 449,3 | 780,3 | 647 | 458 | 1105 | 0,45 | | | |

Annexe 33. Sépulture étudiée SP1182 : poids (en grammes) et nombre de fragments par os

| Quimper 16 rue de la Troménie. Sépulture étudiée SP1182: poids (en grammes) et nombre de fragments par os | | | | | | | | | | |
|---|---------------------------------|------------------------------------|-----------------------|--------------|---------------------|------------|---------------------|---------------------------|-------------|-------------|
| Segments anatomique/os | | poids (en grammes) | | | nombre de fragments | | | | | |
| | | 1184 cblt | 1183 VO | Poids total | 1184 cblt | 1183 VO | Nombre de fragments | Poids moyen d'un fragment | | |
| Poids en grammes | Os déterminés | Tête | Crâne | 0,1 | 6,5 | 6,6 | 1 | 17 | 18 | 0,37 |
| | | | Mandibule | | | 0,0 | | | | |
| | | | Dents supérieures | 0,1 | | 0,1 | 1 | | | |
| | | | Dents inférieures | | | 0,0 | | | | |
| | | | Dents indéterminées | | | 0,0 | | | 0 | |
| | | | Os hyoïde | | | 0,0 | | | 0 | |
| | | | Osselets de l'oreille | | | 0,0 | | | 0 | |
| | | | Cartilage calcifié | | | 0,0 | | | 0 | |
| | | | Total tête | 0,2 | 6,5 | 6,7 | 2 | 17 | 19 | 0,35 |
| | Tronc | Atlas | | | 0,0 | | | | | |
| | | Axis | | | 0,0 | | | | | |
| | | Vertèbres (C3 à C7) | | | 0,0 | | | | | |
| | | Vertèbres thoraciques | | | 0,0 | | | 0 | | |
| | | Vertèbres lombaires | | | 0,0 | | | | | |
| | | Vertèbres indéterminées | 5,4 | 5,4 | 10,8 | 21 | 19 | 40 | 0,27 | |
| | | Sacrum | | | 0,0 | | | | | |
| | | Coccyx | | | 0,0 | | | | | |
| | | Côtes | 3,7 | 1,4 | 5,1 | 15 | 9 | 24 | 0,21 | |
| | | Sternum | | | 0,0 | | | | | |
| | | Total tronc | 9,1 | 6,8 | 15,9 | 36 | 28 | 64 | 0,25 | |
| | | Membres supérieurs | Clavicule | | | 0,0 | | | | |
| | Scapula | | | | 0,0 | | | 0 | | |
| | Humérus | | 0,9 | | 0,9 | 1 | | 1 | 0,90 | |
| | Radius | | | | 0,0 | | | 0 | | |
| | Ulna | | | | 0,0 | | | 0 | | |
| | Carpe | | | | 0,0 | | | | | |
| | Métacarpe | | | | 0,0 | | | 0 | | |
| Phalanges des mains | | | 0,8 | 0,8 | | 4 | 4 | 0,20 | | |
| Membres supérieurs indéterminés | 26,4 | | 27,4 | 53,8 | 60 | 49 | 109 | 0,49 | | |
| Total membres supérieurs | 27,3 | | 28,2 | 55,5 | 61 | 53 | 114 | 0,49 | | |
| Membres inférieurs | Coxal | | | 0,0 | | | 0 | | | |
| | Fémur | | | 0,0 | | | 0 | | | |
| | Patella | 1,5 | | 1,5 | 1 | | 1 | 1,50 | | |
| | Tibia | | | 0,0 | | | 0 | | | |
| | Fibula | | | 0,0 | | | 0 | | | |
| | Tarse | | | 0,0 | | | 0 | | | |
| | Métatarse | | | 0,0 | | | 0 | | | |
| | Phalanges des pieds | | | 0,0 | | | | | | |
| | Sésamoïdes | | | 0,0 | | | | | | |
| | Membres inférieurs indéterminés | 6,8 | 9,6 | 16,4 | 8 | 3 | 11 | 1,49 | | |
| Total membres inférieurs | 8,3 | 9,6 | 17,9 | 9 | 3 | 12 | 1,49 | | | |
| Total fragments ou os déterminés | | 44,9 | 51,1 | 96,0 | 108 | 101 | 209 | 0,46 | | |
| Os indéterminés | Membres indéterm. | MTC, MTT, Phalanges mains ou pieds | 1,8 | | 1,8 | 10 | | 10 | 0,18 | |
| | | Os plats | 1,4 | 5,3 | 6,7 | 13 | 24 | 37 | 0,18 | |
| | | Os courts ou extrémités | 7,2 | 6,7 | 13,9 | 23 | 21 | 44 | 0,32 | |
| | | Diaphyses indéterminées | 9,4 | | 9,4 | 71 | | 71 | 0,13 | |
| | | Total membres indéterminés | 19,8 | 12,0 | 31,8 | 117 | 45 | 162 | 0,20 | |
| | Esquilles | 1,1 | 26,4 | 27,5 | | | 0 | | | |
| Total fragments ou os indéterminés | | 20,9 | 38,4 | 59,3 | 117 | 45 | 162 | | | |
| Poids total | | 65,8 | 89,5 | 155,3 | 225 | 146 | 371 | 0,34 | | |

Annexe 34. Sépulture étudiée SP1227 : poids (en grammes) et nombre de fragments par os

| Quimper 16 rue de la Troménie. Sépulture étudiée SP1227: poids (en grammes) et nombre de fragments par os | | | | | | | | |
|---|--------------------|------------------------------------|-----------------------|---------------------------|---------------------|---------------------------|-------------|-------------|
| Segments anatomiques/os | | poids (en grammes) | | nombre de fragments | | | | |
| | | 1228 contenant périssable | Poids total | 1228 contenant périssable | Nombre de fragments | Poids moyen d'un fragment | | |
| Poids en grammes | Os déterminés | Tête | Crâne | 0,8 | 0,8 | 5 | 5 | 0,16 |
| | | | Mandibule | | | | 0 | |
| | | | Dents supérieures | | | | 0 | |
| | | | Dents inférieures | | | | 0 | |
| | | | Dents indéterminées | | | | 0 | |
| | | | Os hyoïde | | | | 0 | |
| | | | Osselets de l'oreille | | | | 0 | |
| | | | Cartilage calcifié | | | | 0 | |
| | | | Total tête | 0,8 | 0,8 | 5 | 5 | 0,16 |
| | Tronc | Atlas | | | | 0 | | |
| | | Axis | | | | 0 | | |
| | | Vertèbres (C3 à C7) | | | | 0 | | |
| | | Vertèbres thoraciques | | | | 0 | | |
| | | Vertèbres lombaires | | | | 0 | | |
| | | Vertèbres indéterminées | 0,5 | 0,5 | 2 | 2 | 0,23 | |
| | | Sacrum | | | | 0 | | |
| | | Coccyx | | | | 0 | | |
| | | Côtes | | | | 0 | | |
| | | Sternum | | | | 0 | | |
| | Total tronc | 0,5 | 0,5 | 2 | 2 | 0,23 | | |
| | Membres supérieurs | Clavicule | | | | 0 | | |
| | | Scapula | | | | 0 | | |
| | | Humérus | | | | 0 | | |
| | | Radius | | | | 0 | | |
| | | Ulna | | | | 0 | | |
| | | Carpe | | | | 0 | | |
| | | Métacarpe | | | | 0 | | |
| | | Phalanges des mains | | | | 0 | | |
| | | Membres supérieurs indéterminés | 6,0 | 6,0 | 21 | 21 | 0,29 | |
| | | Total membres supérieurs | 6,0 | 6,0 | 21 | 21 | 0,29 | |
| | Membres inférieurs | Coxal | 0,7 | 0,7 | 1 | 1 | 0,70 | |
| | | Fémur | | | | 0 | | |
| | | Patella | | | | 0 | | |
| Tibia | | | | | 0 | | | |
| Fibula | | | | | 0 | | | |
| Tarse | | | | | 0 | | | |
| Métatarse | | | | | 0 | | | |
| Phalanges des pieds | | | | | 0 | | | |
| Sésamoïdes | | | | | 0 | | | |
| Membres inférieurs indéterminés | | 5,9 | 5,9 | 14 | 14 | 0,42 | | |
| Total membres inférieurs | 6,6 | 6,6 | 15 | 15 | 0,44 | | | |
| Total fragments ou os déterminés | 13,9 | 13,9 | 43 | 43 | 0,32 | | | |
| Os indéterminés | Membres indét. | MTC, MTT, Phalanges mains ou pieds | | | | 0 | | |
| | | Os plats | 1,7 | 1,7 | 11 | 11 | 0,15 | |
| | | Os courts ou extrémités | 7,4 | 7,4 | 57 | 57 | 0,13 | |
| | | Diaphyses indéterminées | 6,5 | 6,5 | 56 | 56 | 0,12 | |
| | | Total membres indéterminés | 15,6 | 15,6 | 124 | 124 | 0,13 | |
| Esquilles | 5,8 | 5,8 | | 0 | | | | |
| Total fragments ou os indéterminés | 21,3 | 21,3 | 124 | 124 | | | | |
| Poids total | | | 35,2 | 35,2 | 167 | 167 | 0,18 | |

Annexe 35. Sépulture étudiée SP1288 : poids (en grammes) et nombre de fragments par os

| Quimper 16 rue de la Troménie. Sépulture étudiée SP1288: poids (en grammes) et nombre de fragments par os | | | | | | | | | | |
|---|---------------------------------|------------------------------------|-----------------------|--------------|---------------------|-------------|---------------------|---------------------------|-------------|-------------|
| Segments anatomiques/os | | poids (en grammes) | | | nombre de fragments | | | | | |
| | | 1289 cblt | 1738 VO | Poids total | 1289 cblt | 1738 VO | Nombre de fragments | Poids moyen d'un fragment | | |
| Poids en grammes | Os déterminés | Tête | Crâne | 7,7 | 16,7 | 24,4 | 28 | 23 | 51 | 0,48 |
| | | | Mandibule | | | 0,0 | | | | |
| | | | Dents supérieures | | | 0,0 | | | | |
| | | | Dents inférieures | | | 0,0 | | | | |
| | | | Dents indéterminées | | | 0,0 | | | 0 | |
| | | | Os hyoïde | | | 0,0 | | | 0 | |
| | | | Osselets de l'oreille | | | 0,0 | | | 0 | |
| | | | Cartilage calcifié | | | 0,0 | | | 0 | |
| | | | Total tête | 7,7 | 16,7 | 24,4 | 28 | 23 | 51 | 0,48 |
| | Tronc | Atlas | | | 0,0 | | | | | |
| | | Axis | | | 0,0 | | | | | |
| | | Vertèbres (C3 à C7) | | | 0,0 | | | | | |
| | | Vertèbres thoraciques | | | 0,0 | | | 0 | | |
| | | Vertèbres lombaires | | | 0,0 | | | | | |
| | | Vertèbres indéterminées | | 2,9 | 2,9 | | 7 | 7 | 0,41 | |
| | | Sacrum | | | 0,0 | | | | | |
| | | Coccyx | | | 0,0 | | | | | |
| | | Côtes | 0,5 | 3,6 | 4,1 | 2 | 15 | 17 | 0,24 | |
| | | Sternum | | | 0,0 | | | | | |
| | | Total tronc | 0,5 | 6,5 | 7,0 | 2 | 22 | 24 | 0,29 | |
| | Membres supérieurs | Clavicule | | | 0,0 | | | | | |
| | | Scapula | | 1,3 | 1,3 | | 1 | 1 | 1,34 | |
| | | Humérus | | | 0,0 | | | 0 | | |
| | | Radius | | | 0,0 | | | 0 | | |
| | | Ulna | | | 0,0 | | | 0 | | |
| | | Carpe | | | 0,0 | | | | | |
| | | Métacarpe | | | 0,0 | | | 0 | | |
| Phalanges des mains | | | | 0,0 | | | 0 | | | |
| Membres supérieurs indéterminés | | | 17,7 | 17,7 | | 21 | 21 | 0,84 | | |
| Total membres supérieurs | | 0,0 | 19,0 | 19,0 | 0 | 22 | 22 | 0,86 | | |
| Membres inférieurs | | Coxal | | 1,6 | 1,6 | | 2 | 2 | 0,79 | |
| | Fémur | | 28,2 | 28,2 | | 14 | 14 | 2,02 | | |
| | Patella | | | 0,0 | | | 0 | | | |
| | Tibia | | 3,3 | 3,3 | | 4 | 4 | 0,83 | | |
| | Fibula | | | 0,0 | | | 0 | | | |
| | Tarse | | 4,1 | 4,1 | | 1 | 1 | 4,11 | | |
| | Métatarse | | | 0,0 | | | 0 | | | |
| | Phalanges des pieds | | | 0,0 | | | | | | |
| | Sésamoïdes | | | 0,0 | | | | | | |
| | Membres inférieurs indéterminés | | 6,7 | 6,7 | | 6 | 6 | 1,12 | | |
| | Total membres inférieurs | 0,0 | 44,0 | 44,0 | 0 | 27 | 27 | 1,63 | | |
| Total fragments ou os déterminés | 8,2 | 86,1 | 94,3 | 30 | 94 | 124 | 0,76 | | | |
| Os indéterminés | Mbres indét. | MTC, MTT, Phalanges mains ou pieds | | 1,7 | 1,7 | | 4 | 4 | 0,42 | |
| | | Os plats | 4,3 | 9,7 | 13,9 | 26 | 24 | 50 | 0,28 | |
| | | Os courts ou extrémités | 1,0 | 24,6 | 25,6 | 8 | 176 | 184 | 0,14 | |
| | | Diaphyses indéterminées | 0,3 | 30,8 | 31,1 | 1 | 73 | 74 | 0,42 | |
| | | Total membres indéterminés | 5,5 | 66,7 | 72,2 | 35 | 277 | 312 | 0,23 | |
| | Esquilles | 27,4 | 53,8 | 81,2 | | | 0 | | | |
| Total fragments ou os indéterminés | 33,0 | 120,5 | 153,4 | 35 | 277 | 312 | | | | |
| Poids total | | | 41.1 | 206.6 | 247.8 | 65 | 371 | 436 | 0.38 | |

Annexe 36. Sépulture étudiée SP1316 : poids (en grammes) et nombre de fragments par os

| Quimper 16 rue de la Troménie. Sépulture étudiée SP1316: poids (en grammes) et nombre de fragments par os | | | | | | | | | | |
|---|-------------------------|------------------------------------|-----------------------|-------------|---------------------|------------|---------------------|---------------------------|-------------|-------------|
| Segments anatomiques/os | | poids (en grammes) | | | nombre de fragments | | | | | |
| | | 1318 cblt | 1317 VO | Poids total | 1318 cblt | 1317 VO | Nombre de fragments | Poids moyen d'un fragment | | |
| Poids en grammes | Os déterminés | Tête | Crâne | 0,3 | 0,5 | 0,8 | 2 | 4 | 6 | 0,13 |
| | | | Mandibule | | | 0,0 | | | | |
| | | | Dents supérieures | | | 0,0 | | | | |
| | | | Dents inférieures | | | 0,0 | | | | |
| | | | Dents indéterminées | | | 0,0 | | | 0 | |
| | | | Os hyoïde | | | 0,0 | | | 0 | |
| | | | Osselets de l'oreille | | | 0,0 | | | 0 | |
| | | | Cartilage calcifié | | | 0,0 | | | 0 | |
| | | | Total tête | 0,3 | 0,5 | 0,8 | 2 | 4 | 6 | 0,13 |
| | | | Tronc | Atlas | | | 0,0 | | | |
| | Axis | | | | 0,0 | | | | | |
| | Vertèbres (C3 à C7) | | | | 0,0 | | | | | |
| | Vertèbres thoraciques | | | | 0,0 | | | 0 | | |
| | Vertèbres lombaires | | | | 0,0 | | | | | |
| | Vertèbres indéterminées | | | | 0,0 | | | 0 | | |
| | Sacrum | | | | 0,0 | | | | | |
| | Coccyx | | | | 0,0 | | | | | |
| | Côtes | | | | 0,0 | | | 0 | | |
| | Sternum | | | | 0,0 | | | | | |
| | Total tronc | 0,0 | 0,0 | 0,0 | 0 | 0 | 0 | | | |
| | Membres supérieurs | Clavicule | | | 0,0 | | | | | |
| | | Scapula | | | 0,0 | | | 0 | | |
| | | Humérus | | | 0,0 | | | 0 | | |
| | | Radius | | | 0,0 | | | 0 | | |
| | | Ulna | | | 0,0 | | | 0 | | |
| | | Carpe | | | 0,0 | | | | | |
| | | Métacarpe | | | 0,0 | | | 0 | | |
| | | Phalanges des mains | | | 0,0 | | | 0 | | |
| | | Membres supérieurs indéterminés | | | 0,0 | | | 0 | | |
| | | Total membres supérieurs | 0,0 | 0,0 | 0,0 | 0 | 0 | 0 | | |
| | Membres inférieurs | Coxal | | | 0,0 | | | 0 | | |
| | | Fémur | | | 0,0 | | | 0 | | |
| | | Patella | | | 0,0 | | | 0 | | |
| Tibia | | | | 0,0 | | | 0 | | | |
| Fibula | | | | 0,0 | | | 0 | | | |
| Tarse | | | | 0,0 | | | 0 | | | |
| Métatarse | | | | 0,0 | | | 0 | | | |
| Phalanges des pieds | | | | 0,0 | | | | | | |
| Sésamoïdes | | | | 0,0 | | | | | | |
| Membres inférieurs indéterminés | | | | 0,0 | | | 0 | | | |
| Total membres inférieurs | 0,0 | 0,0 | 0,0 | 0 | 0 | 0 | | | | |
| Total fragments ou os déterminés | | 0,3 | 0,5 | 0,8 | 2 | 4 | 6 | 0,13 | | |
| Os indéterminés | Membres indéterm. | MTC, MTT, Phalanges mains ou pieds | | | 0,0 | | | 0 | | |
| | | Os plats | | | 0,0 | | | 0 | | |
| | | Os courts ou extrémités | | | 0,0 | | | 0 | | |
| | | Diaphyses indéterminées | 1,2 | 2,2 | 3,4 | 8 | 10 | 18 | 0,19 | |
| | | Total membres indéterminés | 1,2 | 2,2 | 3,4 | 8 | 10 | 18 | 0,19 | |
| Esquilles | | 1,1 | 0,2 | 1,3 | | | 0 | | | |
| Total fragments ou os indéterminés | | 2,3 | 2,4 | 4,7 | 8 | 10 | 18 | | | |
| Poids total | | 2,6 | 2,9 | 5,5 | 10 | 14 | 24 | 0,18 | | |

Annexe 37. Sépulture étudiée SP1385 : poids (en grammes) et nombre de fragments par os

| Quimper 16 rue de la Troménie. Sépulture étudiée SP1385: poids (en grammes) et nombre de fragments par os | | | | | | | | | | |
|---|-----------------------------------|------------------------------------|-----------------------|--------------|---------------------------|-------------|---------------------|---------------------------|-------------|-------------|
| Segments anatomiques/os | | poids (en grammes) | | | nombre de fragments | | | | | |
| | | 1318 cbt et 1701 coffrage | 1386 VO | Poids total | 1318 cbt et 1701 coffrage | 1386 VO | Nombre de fragments | Poids moyen d'un fragment | | |
| Poids en grammes | Os déterminés | Tête | Crâne | 1,0 | 11,7 | 12,7 | 11 | 19 | 30 | 0,42 |
| | | | Mandibule | 0,0 | | 0,0 | 0 | | 0 | |
| | | | Dents supérieures | 0,0 | | 0,0 | 0 | | 0 | |
| | | | Dents inférieures | 0,0 | | 0,0 | 0 | | 0 | |
| | | | Dents indéterminées | 0,3 | | 0,3 | 10 | | 10 | 0,03 |
| | | | Os hyoïde | 0,0 | | 0,0 | 0 | | 0 | |
| | | | Osselets de l'oreille | 0,0 | | 0,0 | 0 | | 0 | |
| | | | Cartilage calcifié | 0,0 | | 0,0 | 0 | | 0 | |
| | | | Total tête | 1,3 | 11,7 | 13,0 | 21 | 19 | 40 | 0,33 |
| | | | Tronc | Atlas | 0,0 | | 0,0 | 0 | | 0 |
| | Axis | 0,0 | | | 0,0 | 0 | | 0 | | |
| | Vertèbres (C3 à C7) | 0,0 | | | 0,0 | 0 | | 0 | | |
| | Vertèbres thoraciques | 0,0 | | | 0,0 | 0 | | 0 | | |
| | Vertèbres lombaires | 0,0 | | | 0,0 | 0 | | 0 | | |
| | Vertèbres indéterminées | 1,4 | | 4,2 | 5,6 | 7 | 6 | 13 | 0,43 | |
| | Sacrum | 0,0 | | | 0,0 | 0 | | 0 | | |
| | Coccyx | 0,0 | | | 0,0 | 0 | | 0 | | |
| | Côtes | 0,3 | | 3,8 | 4,1 | 3 | 15 | 18 | 0,23 | |
| | Sternum | 0,0 | | | 0,0 | 0 | | 0 | | |
| | Total tronc | 1,7 | | 8,0 | 9,7 | 10 | 21 | 31 | 0,31 | |
| | Membres supérieurs | Clavicule | | 0,0 | | 0,0 | 0 | | 0 | |
| | | Scapula | 0,0 | | 0,0 | 0 | | 0 | | |
| | | Humérus | 0,0 | | 0,0 | 0 | | 0 | | |
| | | Radius | 0,0 | | 0,0 | 0 | | 0 | | |
| | | Ulna | 0,0 | | 0,0 | 0 | | 0 | | |
| | | Carpe | 0,0 | | 0,0 | 0 | | 0 | | |
| | | Métacarpe | 0,0 | | 0,0 | 0 | | 0 | | |
| | | Phalanges des mains | 0,0 | | 0,0 | 0 | | 0 | | |
| | | Membres supérieurs indéterminés | 0,0 | 8,7 | 8,7 | 0 | 6 | 6 | 1,46 | |
| | | Total membres supérieurs | 0,0 | 8,7 | 8,7 | 0 | 6 | 6 | 1,46 | |
| | Membres inférieurs | Coxal | 0,0 | 9,1 | 9,1 | 0 | 5 | 5 | 1,81 | |
| | | Fémur | 0,0 | | 0,0 | 0 | | 0 | | |
| | | Patella | 0,0 | | 0,0 | 0 | | 0 | | |
| Tibia | | 0,0 | | 0,0 | 0 | | 0 | | | |
| Fibula | | 0,0 | | 0,0 | 0 | | 0 | | | |
| Tarse | | 0,0 | | 0,0 | 0 | | 0 | | | |
| Métatarse | | 0,0 | | 0,0 | 0 | | 0 | | | |
| Phalanges des pieds | | 0,0 | | 0,0 | 0 | | 0 | | | |
| Sésamoïdes | | 0,0 | | 0,0 | 0 | | 0 | | | |
| Membres inférieurs indéterminés | | 0,0 | 19,5 | 19,5 | 0 | 11 | 11 | 1,78 | | |
| Total membres inférieurs | 0,0 | 28,6 | 28,6 | 0 | 16 | 16 | 1,79 | | | |
| Total fragments ou os déterminés | | 3,0 | 57,0 | 60,0 | 31 | 62 | 93 | 0,65 | | |
| Os indéterminés | Membres indéterm. | MTC, MTT, Phalanges mains ou pieds | 0,0 | | 0,0 | 0 | | 0 | | |
| | | Os plats | 1,0 | 5,2 | 6,2 | 8 | 11 | 19 | 0,33 | |
| | | Os courts ou extrémités | 1,1 | 35,5 | 36,5 | 9 | 180 | 189 | 0,19 | |
| | | Diaphyses indéterminées | 40,7 | 53,9 | 94,6 | 168 | 115 | 283 | 0,33 | |
| | Total membres indéterminés | 42,7 | 94,6 | 137,3 | 185 | 306 | 491 | 0,28 | | |
| Esquilles | 21,1 | 52,3 | 73,3 | 0 | | 0 | | | | |
| Total fragments ou os indéterminés | | 63,8 | 146,9 | 210,6 | 185 | 306 | 491 | | | |
| Poids total | | 66,7 | 203,9 | 270,6 | 216 | 368 | 584 | 0,34 | | |

Annexe 38. Sépulture étudiée SP1388 : poids (en grammes) et nombre de fragments par os

| Quimper 16 rue de la Troménie. Sépulture étudiée SP1388: poids (en grammes) et nombre de fragments par os | | | | | | | | | | |
|---|-----------------------------------|------------------------------------|-----------------------|--------------|---------------------|-------------|---------------------|---------------------------|-------------|-------------|
| Segments anatomiques/os | | poids (en grammes) | | | nombre de fragments | | | | | |
| | | 1390 cblt | 1389 VO | Poids total | 1390 cblt | 1389 VO | Nombre de fragments | Poids moyen d'un fragment | | |
| Poids en grammes | Os déterminés | Tête | Crâne | 29,5 | 3,0 | 32,5 | 62 | 6 | 68 | 0,48 |
| | | | Mandibule | 0,0 | | 0,0 | | | | |
| | | | Dents supérieures | 0,0 | | 0,0 | | | | |
| | | | Dents inférieures | 0,0 | | 0,0 | | | | |
| | | | Dents indéterminées | 0,2 | 0,2 | 0,4 | 3 | 1 | 4 | 0,11 |
| | | | Os hyoïde | 0,0 | | 0,0 | 0 | | 0 | |
| | | | Osselets de l'oreille | 0,0 | | 0,0 | 0 | | 0 | |
| | | | Cartilage calcifié | 0,0 | | 0,0 | 0 | | 0 | |
| | | | Total tête | 29,7 | 3,2 | 32,9 | 65 | 7 | 72 | 0,46 |
| | Tronc | Atlas | 0,0 | | 0,0 | 0 | | 0 | | |
| | | Axis | 0,0 | | 0,0 | 0 | | 0 | | |
| | | Vertèbres (C3 à C7) | 2,4 | 1,0 | 3,4 | 3 | 1 | 4 | 0,84 | |
| | | Vertèbres thoraciques | 14,8 | | 14,8 | 8 | | 8 | 1,85 | |
| | | Vertèbres lombaires | 0,5 | 15,2 | 15,7 | 1 | 2 | 3 | 5,24 | |
| | | Vertèbres indéterminées | 36,9 | 4,5 | 41,4 | 77 | 6 | 83 | 0,50 | |
| | | Sacrum | 10,7 | | 10,7 | 5 | | 5 | 2,13 | |
| | | Coccyx | 0,0 | | 0,0 | 0 | | 0 | | |
| | | Côtes | 24,3 | 10,4 | 34,7 | 68 | 19 | 87 | 0,40 | |
| | | Sternum | 0,0 | | 0,0 | 0 | | 0 | | |
| | | Total tronc | 89,5 | 31,0 | 120,5 | 162 | 28 | 190 | 0,63 | |
| | | Membres supérieurs | Clavicule | 0,0 | 0,9 | 0,9 | 0 | 1 | 1 | 0,92 |
| | Scapula | | 4,3 | 5,2 | 9,4 | 5 | 3 | 8 | 1,18 | |
| | Humérus | | 0,5 | 20,7 | 21,2 | 1 | 7 | 8 | 2,65 | |
| | Radius | | 0,0 | | 0,0 | 0 | | 0 | | |
| | Ulna | | 0,0 | | 0,0 | 0 | | 0 | | |
| | Carpe | | 0,5 | | 0,5 | 1 | | 1 | 0,46 | |
| | Métacarpe | | 2,5 | | 2,5 | 9 | | 9 | 0,28 | |
| | Phalanges des mains | | 1,3 | | 1,3 | 5 | | 5 | 0,26 | |
| | Membres supérieurs indéterminés | | 47,5 | 20,8 | 68,3 | 68 | 26 | 94 | 0,73 | |
| | Total membres supérieurs | | 56,5 | 47,6 | 104,1 | 89 | 37 | 126 | 0,83 | |
| | Membres inférieurs | Coxal | 28,0 | 53,6 | 81,6 | 20 | 15 | 35 | 2,33 | |
| | | Fémur | 27,0 | 35,5 | 62,5 | 9 | 21 | 30 | 2,08 | |
| | | Patella | 0,0 | 4,9 | 4,9 | 0 | 1 | 1 | 4,92 | |
| Tibia | | 32,7 | 6,2 | 38,9 | 11 | 3 | 14 | 2,78 | | |
| Fibula | | 0,0 | | 0,0 | 0 | | 0 | | | |
| Tarse | | 0,0 | | 0,0 | 0 | | 0 | | | |
| Métatarse | | 0,0 | | 0,0 | 0 | | 0 | | | |
| Phalanges des pieds | | 0,0 | | 0,0 | 0 | | 0 | | | |
| Sésamoïdes | | 0,0 | | 0,0 | 0 | | 0 | | | |
| Membres inférieurs indéterminés | | 6,6 | | 6,6 | 11 | | 11 | 0,60 | | |
| Total membres inférieurs | | 94,3 | 100,1 | 194,5 | 51 | 40 | 91 | 2,14 | | |
| Total fragments ou os déterminés | 270,1 | 181,9 | 452,1 | 367 | 112 | 479 | 0,94 | | | |
| Os indéterminés | Membres indéterm. | MTC, MTT, Phalanges mains ou pieds | 2,0 | 1,7 | 3,7 | 10 | 6 | 16 | 0,23 | |
| | | Os plats | 2,3 | 15,6 | 17,9 | 7 | 29 | 36 | 0,50 | |
| | | Os courts ou extrémités | 19,0 | 20,4 | 39,4 | 115 | 150 | 265 | 0,15 | |
| | | Diaphyses indéterminées | 49,4 | 19,6 | 69,0 | 121 | 46 | 167 | 0,41 | |
| | Total membres indéterminés | 72,7 | 57,3 | 130,0 | 253 | 231 | 484 | 0,27 | | |
| Esquilles | 248,6 | 57,4 | 306,0 | 0 | | 0 | | | | |
| Total fragments ou os indéterminés | 321,4 | 114,6 | 436,0 | 253 | 231 | 484 | | | | |
| Poids total | 591,5 | 296,6 | 888,1 | 620 | 343 | 963 | 0,60 | | | |

Annexe 39. Sépulture étudiée SP1393 : poids (en grammes) et nombre de fragments par os

| Quimper 16 rue de la Troménie. Sépulture étudiée SP1393: poids (en grammes) et nombre de fragments par os | | | | | | | | | |
|---|-----------------------------------|------------------------------------|-----------------------|--------------|---------------------|-------------|---------------------|---------------------------|-------------|
| Segments anatomiques/os | | poids (en grammes) | | | nombre de fragments | | | | |
| | | 1395 cblt | 1394 VO | Poids total | 1395 cblt | 1394 VO | Nombre de fragments | Poids moyen d'un fragment | |
| Poids en grammes | Os déterminés | Tête | Crâne | 27,8 | 27,8 | | 64 | 64 | 0,43 |
| | | | Mandibule | | 0,0 | | | | |
| | | | Dents supérieures | | 0,0 | | | | |
| | | | Dents inférieures | | 0,0 | | | | |
| | | | Dents indéterminées | | 0,0 | | | 0 | |
| | | | Os hyoïde | | 0,0 | | | 0 | |
| | | | Osselets de l'oreille | | 0,0 | | | 0 | |
| | | | Cartilage calcifié | | 0,0 | | | 0 | |
| | | | Total tête | 0,0 | 27,8 | 27,8 | 0 | 64 | 64 |
| | Tronc | Atlas | | 0,0 | | | | | |
| | | Axis | | 0,0 | | | | | |
| | | Vertèbres (C3 à C7) | | 0,0 | | | | | |
| | | Vertèbres thoraciques | | 0,0 | | | 0 | | |
| | | Vertèbres lombaires | | 0,0 | | | | | |
| | | Vertèbres indéterminées | | 5,1 | 5,1 | | 23 | 23 | 0,22 |
| | | Sacrum | | 0,0 | | | | | |
| | | Coccyx | | 0,0 | | | | | |
| | | Côtes | | 4,3 | 4,3 | | 29 | 29 | 0,15 |
| | | Sternum | | 0,0 | | | | | |
| | | Total tronc | 0,0 | 9,5 | 9,5 | 0 | 52 | 52 | 0,18 |
| | Membres supérieurs | Clavicule | | 0,0 | | | | | |
| | | Scapula | | 0,0 | | | 0 | | |
| | | Humérus | | 0,0 | | | 0 | | |
| | | Radius | | 0,0 | | | 0 | | |
| | | Ulna | | 0,0 | | | 0 | | |
| | | Carpe | | 0,0 | | | | | |
| | | Métacarpe | | 0,0 | | | 0 | | |
| Phalanges des mains | | | 0,0 | | | 0 | | | |
| Membres supérieurs indéterminés | | | 20,0 | 20,0 | | 52 | 52 | 0,38 | |
| Total membres supérieurs | | 0,0 | 20,0 | 20,0 | 0 | 52 | 52 | 0,38 | |
| Membres inférieurs | Coxal | | 0,0 | | | 0 | | | |
| | Fémur | | 14,2 | 14,2 | | 13 | 13 | 1,09 | |
| | Patella | | 0,0 | | | 0 | | | |
| | Tibia | | 7,0 | 7,0 | | 4 | 4 | 1,74 | |
| | Fibula | | 0,0 | | | 0 | | | |
| | Tarse | | 0,0 | | | 0 | | | |
| | Métatarse | | 0,0 | | | 0 | | | |
| | Phalanges des pieds | | 0,0 | | | | | | |
| | Sésamoïdes | | 0,0 | | | | | | |
| Membres inférieurs indéterminés | | 10,2 | 10,2 | | 16 | 16 | 0,63 | | |
| Total membres inférieurs | 0,0 | 31,3 | 31,3 | 0 | 33 | 33 | 0,95 | | |
| Total fragments ou os déterminés | | 0,0 | 88,5 | 88,5 | 0 | 201 | 201 | 0,44 | |
| Os indéterminés | Mbrs indéterm. | MTC, MTT, Phalanges mains ou pieds | 2,2 | 2,2 | | 6 | 6 | 0,36 | |
| | | Os plats | 13,2 | 13,2 | | 49 | 49 | 0,27 | |
| | | Os courts ou extrémités | 12,7 | 12,7 | | 92 | 92 | 0,14 | |
| | | Diaphyses indéterminées | 27,0 | 27,0 | | 175 | 175 | 0,15 | |
| | Total membres indéterminés | 0,0 | 55,0 | 55,0 | 0 | 322 | 322 | 0,17 | |
| Esquilles | | 0,4 | 33,3 | 33,7 | | 0 | | | |
| Total fragments ou os indéterminés | | 0,4 | 88,4 | 88,8 | | 322 | 322 | | |
| Poids total | | 0,4 | 176,9 | 177,3 | 0 | 523 | 523 | 0,27 | |

Annexe 40. Sépulture étudiée SP1435 : poids (en grammes) et nombre de fragments par os

| Quimper 16 rue de la Troménie. Sépulture étudiée SP1435: poids (en grammes) et nombre de fragments par os | | | | | | | | | | | | | |
|---|-----------------------------------|------------------------------------|-----------------------|--------------|--------------|---------------------|-------------|------------|---------------------|---------------------------|------------|-------------|---|
| Segments anatomiques/os | | poids (en grammes) | | | | nombre de fragments | | | | | | | |
| | | 1715VO | 1717VAcc | 1436cblt | Poids total | 1715VO | 1717VAcc | 1436cblt | Nombre de fragments | Poids moyen d'un fragment | | | |
| Poids en grammes | Os déterminés | Tête | Crâne | 46,5 | 3,6 | 22,9 | 72,9 | 48 | 14 | 56 | 118 | 0,62 | |
| | | | Mandibule | 1,1 | | | 1,1 | 1 | | | 1 | 1,12 | |
| | | | Dents supérieures | | | | 0,0 | | | | | 0 | |
| | | | Dents inférieures | | | | 0,0 | | | | | 0 | |
| | | | Dents indéterminées | 0,5 | 0,9 | 0,6 | 2,0 | 2 | 3 | 3 | 8 | 0,25 | |
| | | | Os hyoïde | | | | 0,0 | | | | | 0 | |
| | | | Osselets de l'oreille | | | | 0,0 | | | | | 0 | |
| | | | Cartilage calcifié | | | | 0,0 | | | | | 0 | |
| | | | Total tête | 48,1 | 4,5 | 23,4 | 76,0 | 51 | 17 | 59 | 127 | 0,60 | |
| | | | Tronc | Atlas | | | | 0,0 | | | | | 0 |
| | Axis | | | | | 0,0 | | | | | 0 | | |
| | Vertèbres (C3 à C7) | 3,2 | | | | 3,2 | 4 | | | 4 | 0,79 | | |
| | Vertèbres thoraciques | 2,5 | | | | 2,5 | 7 | | | 7 | 0,35 | | |
| | Vertèbres lombaires | 1,6 | | | | 1,6 | 3 | | | 3 | 0,53 | | |
| | Vertèbres indéterminées | 12,4 | | 0,6 | 8,7 | 21,7 | 33 | 5 | 45 | 83 | 0,26 | | |
| | Sacrum | | | | | 0,0 | | | | | 0 | | |
| | Coccyx | | | | | 0,0 | | | | | 0 | | |
| | Côtes | 19,1 | | 3,0 | 11,0 | 33,0 | 46 | 27 | 97 | 170 | 0,19 | | |
| | Sternum | | | | | 0,0 | | | | | 0 | | |
| | Total tronc | 38,7 | 3,6 | 19,6 | 61,9 | 93 | 32 | 142 | 267 | 0,23 | | | |
| | Membres supérieurs | Clavicule | | | | 0,0 | | | | | 0 | | |
| | | Scapula | 1,3 | | | 1,3 | 2 | | | 2 | 0,63 | | |
| | | Humérus | 9,5 | | 17,7 | 27,1 | 6 | | 6 | 12 | 2,26 | | |
| | | Radius | | | 1,9 | 1,9 | | | 1 | 1 | 1,93 | | |
| | | Ulna | 14,5 | | | 14,5 | 3 | | | 3 | 4,82 | | |
| | | Carpe | | | 0,4 | 0,4 | | | 1 | 1 | 0,36 | | |
| | | Métacarpe | | | | 0,0 | | | | | 0 | | |
| | | Phalanges des mains | | | 1,5 | 1,5 | | | 3 | 3 | 0,49 | | |
| | | Membres supérieurs indéterminés | 20,7 | | 27,6 | 48,3 | 22 | | 46 | 68 | 0,71 | | |
| Total membres supérieurs | | 45,9 | 0,0 | 49,0 | 94,9 | 33 | 0 | 57 | 90 | 1,05 | | | |
| Membres inférieurs | Coxal | 28,3 | | | 28,3 | 19 | | | 19 | 1,49 | | | |
| | Fémur | 59,6 | 1,1 | | 60,7 | 30 | 1 | | 31 | 1,96 | | | |
| | Patella | | 1,5 | | 1,5 | | 1 | | 1 | 1,51 | | | |
| | Tibia | 17,4 | | | 17,4 | 9 | | | 9 | 1,93 | | | |
| | Fibula | | | | 0,0 | | | | | 0 | | | |
| | Tarse | 2,6 | | | 2,6 | 1 | | | 1 | 2,62 | | | |
| | Métatarse | | | | 0,0 | | | | | 0 | | | |
| | Phalanges des pieds | | | | 0,0 | | | | | 0 | | | |
| | Sésamoïdes | | | | 0,0 | | | | | 0 | | | |
| | Membres inférieurs indéterminés | 10,1 | 2,0 | 17,8 | 29,9 | 8 | 3 | 30 | 41 | 0,73 | | | |
| Total membres inférieurs | 118,0 | 4,6 | 17,8 | 140,4 | 67 | 5 | 30 | 102 | 1,38 | | | | |
| Total fragments ou os déterminés | | 250,7 | 12,7 | 109,9 | 373,3 | 244 | 54 | 288 | 586 | 0,64 | | | |
| Os indéterminés | Membres indéterm. | MTC, MTT, Phalanges mains ou pieds | 1,2 | 0,9 | 2,5 | 4,6 | 3 | 4 | 19 | 26 | 0,18 | | |
| | | Os plats | 17,0 | 3,4 | 8,3 | 28,7 | 38 | 10 | 39 | 87 | 0,33 | | |
| | | Os courts ou extrémités | 31,6 | 5,5 | 5,5 | 42,5 | 144 | 21 | 42 | 207 | 0,21 | | |
| | | Diaphyses indéterminées | 77,1 | 4,2 | 37,0 | 118,4 | 161 | 18 | 164 | 343 | 0,35 | | |
| | Total membres indéterminés | 126,9 | 14,0 | 53,3 | 194,1 | 346 | 53 | 264 | 663 | 0,29 | | | |
| Esquilles | 129,3 | 4,6 | 68,3 | 202,2 | | | | 0 | | | | | |
| Total fragments ou os indéterminés | | 256,2 | 18,6 | 121,6 | 396,4 | 346 | 53 | 264 | 663 | | | | |
| Poids total | | 506,9 | 31,3 | 231,5 | 769,6 | 590 | 107 | 552 | 1249 | 0,45 | | | |

Annexe 41. Sépulture étudiée SP1471 : poids (en grammes) et nombre de fragments par os

| Quimper 16 rue de la Troménie. Sépulture étudiée SP1471: poids (en grammes) et nombre de fragments par os | | | | | | | | | | |
|---|-----------------------------------|------------------------------------|-----------------------|--------------|---------------------|-------------|---------------------|---------------------------|-------------|-------------|
| Segments anatomiques/os | | poids (en grammes) | | | nombre de fragments | | | | | |
| | | 1472 cblt | 1644 VO | Poids total | 1472 cblt | 1644 VO | Nombre de fragments | Poids moyen d'un fragment | | |
| Poids en grammes | Os déterminés | Tête | Crâne | 4,4 | 70,0 | 74,4 | 20 | 76 | 96 | 0,78 |
| | | | Mandibule | | 5,3 | 5,3 | | 5 | 5 | 1,06 |
| | | | Dents supérieures | | | 0,0 | | | 0 | |
| | | | Dents inférieures | | | 0,0 | | | 0 | |
| | | | Dents indéterminées | | 1,7 | 1,7 | | 14 | 14 | 0,12 |
| | | | Os hyoïde | | | 0,0 | | | 0 | |
| | | | Osselets de l'oreille | | | 0,0 | | | 0 | |
| | | | Cartilage calcifié | | | 0,0 | | | 0 | |
| | | | Total tête | 4,4 | 77,0 | 81,4 | 20 | 95 | 115 | 0,71 |
| | Tronc | Atlas | | | 0,0 | | | 0 | | |
| | | Axis | 2,2 | | 2,2 | 2 | | 2 | 1,09 | |
| | | Vertèbres (C3 à C7) | | 3,5 | 3,5 | | 4 | 4 | 0,88 | |
| | | Vertèbres thoraciques | | 10,2 | 10,2 | | 11 | 11 | 0,93 | |
| | | Vertèbres lombaires | | 8,1 | 8,1 | | 2 | 2 | 4,04 | |
| | | Vertèbres indéterminées | 0,6 | 19,1 | 19,6 | 1 | 31 | 32 | 0,61 | |
| | | Sacrum | | 6,0 | 6,0 | | 2 | 2 | 3,02 | |
| | | Coccyx | | | 0,0 | | | 0 | | |
| | | Côtes | | 32,7 | 32,7 | | 76 | 76 | 0,43 | |
| | | Sternum | | | 0,0 | | | 0 | | |
| | | Total tronc | 2,7 | 79,6 | 82,4 | 3 | 126 | 129 | 0,64 | |
| | | Membres supérieurs | Clavicule | | 1,8 | 1,8 | | 2 | 2 | 0,90 |
| | Scapula | | | 6,9 | 6,9 | | 4 | 4 | 1,73 | |
| | Humérus | | | 11,9 | 11,9 | | 4 | 4 | 2,96 | |
| | Radius | | | 0,3 | 0,3 | | 1 | 1 | 0,25 | |
| | Ulna | | | 0,9 | 0,9 | | 1 | 1 | 0,85 | |
| | Carpe | | | 0,2 | 0,2 | | 1 | 1 | 0,22 | |
| | Métacarpe | | | | 0,0 | | | 0 | | |
| | Phalanges des mains | | | 1,2 | 1,2 | | 2 | 2 | 0,62 | |
| | Membres supérieurs indéterminés | | 3,3 | 34,0 | 37,3 | 3 | 43 | 46 | 0,81 | |
| | Total membres supérieurs | | 3,3 | 57,1 | 60,4 | 3 | 58 | 61 | 0,99 | |
| | Membres inférieurs | Coxal | | 31,1 | 31,1 | | 14 | 14 | 2,22 | |
| | | Fémur | | 17,5 | 17,5 | | 11 | 11 | 1,59 | |
| | | Patella | | | 0,0 | | | 0 | | |
| Tibia | | | 6,6 | 6,6 | | 4 | 4 | 1,65 | | |
| Fibula | | | | 0,0 | | | 0 | | | |
| Tarse | | | 1,0 | 1,0 | | 1 | 1 | 1,01 | | |
| Métatarse | | | 1,0 | 1,0 | | 1 | 1 | 0,99 | | |
| Phalanges des pieds | | | | 0,0 | | | 0 | | | |
| Sésamoïdes | | | | 0,0 | | | 0 | | | |
| Membres inférieurs indéterminés | | | 12,9 | 12,9 | | 12 | 12 | 1,08 | | |
| Total membres inférieurs | 0,0 | 70,1 | 70,1 | 0 | 43 | 43 | 1,63 | | | |
| Total fragments ou os déterminés | | 10,4 | 283,9 | 294,3 | 26 | 322 | 348 | 0,85 | | |
| Os indéterminés | Membres indéterm. | MTC, MTT, Phalanges mains ou pieds | | 3,6 | 3,6 | | 10 | 10 | 0,36 | |
| | | Os plats | 2,1 | 35,8 | 38,0 | 3 | 102 | 105 | 0,36 | |
| | | Os courts ou extrémités | 1,7 | 36,0 | 37,7 | 13 | 124 | 137 | 0,27 | |
| | | Diaphyses indéterminées | 3,7 | 41,9 | 45,6 | 12 | 97 | 109 | 0,42 | |
| | Total membres indéterminés | 7,5 | 117,3 | 124,8 | 28 | 333 | 361 | 0,35 | | |
| Esquilles | 4,6 | 115,1 | 119,7 | | | 0 | | | | |
| Total fragments ou os indéterminés | | 12,1 | 232,4 | 244,5 | 28 | 333 | 361 | | | |
| Poids total | | 22,6 | 516,2 | 538,8 | 54 | 655 | 709 | 0,59 | | |

Annexe 42. Sépulture étudiée SP1491 : poids (en grammes) et nombre de fragments par os

| Quimper 16 rue de la Troménie. Sépulture étudiée SP1491: poids (en grammes) et nombre de fragments par os | | | | | | | | | | |
|---|-----------------------------------|------------------------------------|-----------------------|--------------|---------------------|--------------|---------------------|---------------------------|-------------|-------------|
| Segments anatomiques/os | | poids (en grammes) | | | nombre de fragments | | | | | |
| | | 1493 cblt | 1492 VO | Poids total | 1493 cblt | 1492 VO | Nombre de fragments | Poids moyen d'un fragment | | |
| Poids en grammes | Os déterminés | Tête | Crâne | 22,8 | 117,6 | 140,4 | 58 | 139 | 197 | 0,71 |
| | | | Mandibule | | | 0,0 | | | | |
| | | | Dents supérieures | | | 0,0 | | | | |
| | | | Dents inférieures | | | 0,0 | | | | |
| | | | Dents indéterminées | | | 0,0 | | | 0 | |
| | | | Os hyoïde | | | 0,0 | | | 0 | |
| | | | Osselets de l'oreille | | | 0,0 | | | 0 | |
| | | | Cartilage calcifié | | | 0,0 | | | 0 | |
| | | | Total tête | 22,8 | 117,6 | 140,4 | 58 | 139 | 197 | 0,71 |
| | Tronc | Atlas | | | 0,0 | | | 0 | | |
| | | Axis | | | 0,0 | | | 0 | | |
| | | Vertèbres (C3 à C7) | | 3,3 | 3,3 | | 1 | 1 | 3,25 | |
| | | Vertèbres thoraciques | | 7,8 | 7,8 | | 4 | 4 | 1,95 | |
| | | Vertèbres lombaires | | | 0,0 | | | 0 | | |
| | | Vertèbres indéterminées | | 33,9 | 33,9 | | 78 | 78 | 0,43 | |
| | | Sacrum | | | 0,0 | | | 0 | | |
| | | Coccyx | | | 0,0 | | | 0 | | |
| | | Côtes | | 60,5 | 60,5 | | 198 | 198 | 0,31 | |
| | | Sternum | | | 0,0 | | | 0 | | |
| | | Total tronc | 0,0 | 105,4 | 105,4 | 0 | 281 | 281 | 0,38 | |
| | Membres supérieurs | Clavicule | | 1,3 | 1,3 | | 1 | 1 | 1,29 | |
| | | Scapula | | 8,6 | 8,6 | | 6 | 6 | 1,43 | |
| | | Humérus | | 53,3 | 53,3 | | 21 | 21 | 2,54 | |
| | | Radius | | 1,5 | 1,5 | | 1 | 1 | 1,49 | |
| | | Ulna | | | 0,0 | | | 0 | | |
| | | Carpe | | | 0,0 | | | 0 | | |
| | | Métacarpe | | 1,1 | 1,1 | | 1 | 1 | 1,08 | |
| | | Phalanges des mains | | | 0,0 | | | 0 | | |
| | | Membres supérieurs indéterminés | | | 0,0 | | | 0 | | |
| Total membres supérieurs | | 0,0 | 65,7 | 65,7 | 0 | 30 | 30 | 2,19 | | |
| Membres inférieurs | Coxal | | 0,6 | 0,6 | | 1 | 1 | 0,60 | | |
| | Fémur | | 48,4 | 48,4 | | 23 | 23 | 2,10 | | |
| | Patella | | | 0,0 | | | 0 | | | |
| | Tibia | | 47,9 | 47,9 | | 22 | 22 | 2,18 | | |
| | Fibula | | 13,8 | 13,8 | | 4 | 4 | 3,46 | | |
| | Tarse | | | 0,0 | | | 0 | | | |
| | Métatarse | | 2,3 | 2,3 | | 1 | 1 | 2,33 | | |
| | Phalanges des pieds | | 0,2 | 0,2 | | 1 | 1 | 0,18 | | |
| | Sésamoïdes | | | 0,0 | | | 0 | | | |
| | Membres inférieurs indéterminés | | | 0,0 | | | 0 | | | |
| Total membres inférieurs | 0,0 | 113,2 | 113,2 | 0 | 52 | 52 | 2,18 | | | |
| Total fragments ou os déterminés | 22,8 | 401,9 | 424,7 | 58 | 502 | 560 | 0,76 | | | |
| Os indéterminés | Mbrs indét. | MTC, MTT, Phalanges mains ou pieds | | 15,9 | 15,9 | | 33 | 33 | 0,48 | |
| | | Os plats | | 14,6 | 14,6 | | 42 | 42 | 0,35 | |
| | | Os courts ou extrémités | | 22,1 | 22,1 | | 81 | 81 | 0,27 | |
| | | Diaphyses indéterminées | 5,7 | 67,3 | 73,0 | 20 | 145 | 165 | 0,44 | |
| | Total membres indéterminés | 5,7 | 119,9 | 125,6 | 20 | 301 | 321 | 0,39 | | |
| Esquilles | | 10,2 | 90,1 | 100,3 | | | 0 | | | |
| Total fragments ou os indéterminés | 15,9 | 210,0 | 225,9 | 20 | 301 | 321 | | | | |
| Poids total | 38,7 | 611,9 | 650,6 | 78 | 803 | 881 | 0,62 | | | |

Annexe 43. Sépulture étudiée SP1520 : poids (en grammes) et nombre de fragments par os

| Quimper 16 rue de la Troménie. Sépulture étudiée SP1520: poids (en grammes) et nombre de fragments par os | | | | | | | | | | |
|---|-----------------------------------|------------------------------------|-----------------------|--------------|---------------------|-------------|---------------------|---------------------------|-------------|-------------|
| Segments anatomiques/os | | poids (en grammes) | | | nombre de fragments | | | | | |
| | | 1522 cb1t | 1657 VO | Poids total | 1522 cb1t | 1657 VO | Nombre de fragments | Poids moyen d'un fragment | | |
| Poids en grammes | Os déterminés | Tête | Crâne | 22,4 | 21,0 | 43,4 | 64 | 28 | 92 | 0,47 |
| | | | Mandibule | 0,0 | | 0,0 | 0 | | 0 | |
| | | | Dents supérieures | 0,0 | | 0,0 | 0 | | 0 | |
| | | | Dents inférieures | 0,0 | | 0,0 | 0 | | 0 | |
| | | | Dents indéterminées | 0,0 | | 0,0 | 0 | | 0 | |
| | | | Os hyoïde | 0,0 | | 0,0 | 0 | | 0 | |
| | | | Osselets de l'oreille | 0,0 | | 0,0 | 0 | | 0 | |
| | | | Cartilage calcifié | 0,0 | | 0,0 | 0 | | 0 | |
| | | | Total tête | 22,4 | 21,0 | 43,4 | 64 | 28 | 92 | 0,47 |
| | Tronc | Atlas | 0,0 | | 0,0 | 0 | | 0 | | |
| | | Axis | 0,0 | | 0,0 | 0 | | 0 | | |
| | | Vertèbres (C3 à C7) | 0,0 | 1,9 | 1,9 | 0 | 2 | 2 | 0,93 | |
| | | Vertèbres thoraciques | 0,0 | | 0,0 | 0 | | 0 | | |
| | | Vertèbres lombaires | 0,0 | | 0,0 | 0 | | 0 | | |
| | | Vertèbres indéterminées | 4,1 | 3,3 | 7,3 | 10 | 9 | 19 | 0,39 | |
| | | Sacrum | 0,0 | | 0,0 | 0 | | 0 | | |
| | | Coccyx | 0,0 | | 0,0 | 0 | | 0 | | |
| | | Côtes | 13,2 | 4,9 | 18,0 | 80 | 19 | 99 | 0,18 | |
| | | Sternum | 0,0 | | 0,0 | 0 | | 0 | | |
| | | Total tronc | 17,2 | 10,0 | 27,2 | 90 | 30 | 120 | 0,23 | |
| | | Membres supérieurs | Clavicule | 0,0 | | 0,0 | 0 | | 0 | |
| | Scapula | | 0,0 | 2,3 | 2,3 | 0 | 2 | 2 | 1,16 | |
| | Humérus | | 24,2 | 2,4 | 26,6 | 17 | 2 | 19 | 1,40 | |
| | Radius | | 0,0 | | 0,0 | 0 | | 0 | | |
| | Ulna | | 0,0 | | 0,0 | 0 | | 0 | | |
| | Carpe | | 0,0 | | 0,0 | 0 | | 0 | | |
| | Métacarpe | | 0,0 | | 0,0 | 0 | | 0 | | |
| | Phalanges des mains | | 0,0 | | 0,0 | 0 | | 0 | | |
| | Membres supérieurs indéterminés | | 14,7 | | 14,7 | 14 | | 14 | 1,05 | |
| Total membres supérieurs | 38,9 | | 4,7 | 43,6 | 31 | 4 | 35 | 1,25 | | |
| Membres inférieurs | Coxal | | 0,0 | | 0,0 | 0 | | 0 | | |
| | Fémur | 0,0 | 8,6 | 8,6 | 0 | 3 | 3 | 2,85 | | |
| | Patella | 0,0 | | 0,0 | 0 | | 0 | | | |
| | Tibia | 0,0 | 3,6 | 3,6 | 0 | 2 | 2 | 1,78 | | |
| | Fibula | 0,0 | | 0,0 | 0 | | 0 | | | |
| | Tarse | 0,0 | 3,0 | 3,0 | 0 | 2 | 2 | 1,50 | | |
| | Métatarse | 0,0 | | 0,0 | 0 | | 0 | | | |
| | Phalanges des pieds | 0,0 | | 0,0 | 0 | | 0 | | | |
| | Sésamoïdes | 0,0 | | 0,0 | 0 | | 0 | | | |
| | Membres inférieurs indéterminés | 7,9 | 9,4 | 17,3 | 3 | 6 | 9 | 1,92 | | |
| Total membres inférieurs | 7,9 | 24,5 | 32,4 | 3 | 13 | 16 | 2,03 | | | |
| Total fragments ou os déterminés | | 86,5 | 60,1 | 146,6 | 188 | 75 | 263 | 0,56 | | |
| Os indéterminés | Membres indéterm. | MTC, MTT, Phalanges mains ou pieds | 10,0 | | 10,0 | 18 | | 18 | 0,56 | |
| | | Os plats | 9,3 | 8,8 | 18,1 | 36 | 16 | 52 | 0,35 | |
| | | Os courts ou extrémités | 6,9 | 16,3 | 23,2 | 22 | 70 | 92 | 0,25 | |
| | | Diaphyses indéterminées | 68,7 | 5,9 | 74,6 | 239 | 14 | 253 | 0,29 | |
| | Total membres indéterminés | 94,9 | 31,0 | 125,9 | 315 | 100 | 415 | 0,30 | | |
| Esquilles | 44,7 | 1,7 | 46,3 | 0 | | 0 | | | | |
| Total fragments ou os indéterminés | | 131,5 | 32,7 | 164,2 | 315 | 100 | 415 | | | |
| Poids total | | 218,0 | 92,9 | 310,9 | 503 | 175 | 678 | 0,40 | | |

Annexe 44. Sépulture étudiée SP1651 : poids (en grammes) et nombre de fragments par os

| Quimper 16 rue de la Troménie. Sépulture étudiée SP1651: poids (en grammes) et nombre de fragments par os | | | | | | | | | | |
|---|---------------------------------|------------------------------------|-----------------------|--------------|---------------------|-------------|---------------------|---------------------------|-------------|-------------|
| Segments anatomiques/os | | poids (en grammes) | | | nombre de fragments | | | | | |
| | | 1653 cbt | 1652 VO | Poids total | 1653 cbt | 1652 VO | Nombre de fragments | Poids moyen d'un fragment | | |
| Poids en grammes | Os déterminés | Tête | Crâne | 12,3 | 29,6 | 41,9 | 45 | 19 | 64 | 0,65 |
| | | | Mandibule | 0,6 | | 0,6 | 1 | | 1 | 0,64 |
| | | | Dents supérieures | 0,0 | | 0,0 | 0 | | 0 | |
| | | | Dents inférieures | 0,0 | | 0,0 | 0 | | 0 | |
| | | | Dents indéterminées | 1,6 | 0,5 | 2,2 | 10 | 1 | 11 | 0,20 |
| | | | Os hyoïde | 0,0 | | 0,0 | 0 | | 0 | |
| | | | Osselets de l'oreille | 0,0 | | 0,0 | 0 | | 0 | |
| | | | Cartilage calcifié | 0,0 | | 0,0 | 0 | | 0 | |
| | | | Total tête | 14,6 | 30,1 | 44,7 | 56 | 20 | 76 | 0,59 |
| | Tronc | Atlas | 0,0 | | 0,0 | 0 | | 0 | | |
| | | Axis | 0,0 | | 0,0 | 0 | | 0 | | |
| | | Vertèbres (C3 à C7) | 1,3 | 0,5 | 1,8 | 1 | 1 | 2 | 0,88 | |
| | | Vertèbres thoraciques | 0,0 | 2,1 | 2,1 | 0 | 2 | 2 | 1,06 | |
| | | Vertèbres lombaires | 0,0 | 8,3 | 8,3 | 0 | 3 | 3 | 2,76 | |
| | | Vertèbres indéterminées | 3,3 | 15,5 | 18,8 | 4 | 27 | 31 | 0,61 | |
| | | Sacrum | 0,0 | 10,5 | 10,5 | 0 | 5 | 5 | 2,09 | |
| | | Coccyx | 0,0 | | 0,0 | 0 | | 0 | | |
| | | Côtes | 0,0 | 6,9 | 6,9 | 0 | 12 | 12 | 0,58 | |
| | | Sternum | 0,0 | 0,8 | 0,8 | 0 | 1 | 1 | 0,82 | |
| | | Total tronc | 4,6 | 44,5 | 49,1 | 5 | 51 | 56 | 0,88 | |
| | | Membres supérieurs | Clavicule | 0,0 | | 0,0 | 0 | | 0 | |
| | | | Scapula | 0,0 | 8,6 | 8,6 | 0 | 7 | 7 | 1,23 |
| | Humérus | | 0,7 | 37,0 | 37,7 | 1 | 8 | 9 | 4,19 | |
| | Radius | | 0,0 | 23,1 | 23,1 | 0 | 10 | 10 | 2,31 | |
| | Ulna | | 0,0 | 17,0 | 17,0 | 0 | 3 | 3 | 5,66 | |
| | Carpe | | 0,9 | | 0,9 | 1 | | 1 | 0,91 | |
| | Métacarpe | | 0,0 | | 0,0 | 0 | | 0 | | |
| Phalanges des mains | 1,4 | | 0,2 | 1,6 | 6 | 1 | 7 | 0,23 | | |
| Membres supérieurs indéterminés | 22,9 | | | 22,9 | 26 | | 26 | 0,88 | | |
| Total membres supérieurs | 25,9 | | 85,9 | 111,8 | 34 | 29 | 63 | 1,77 | | |
| Membres inférieurs | Coxal | 0,0 | 15,8 | 15,8 | 0 | 11 | 11 | 1,43 | | |
| | Fémur | 12,7 | 137,1 | 149,8 | 14 | 26 | 40 | 3,75 | | |
| | Patella | 0,0 | | 0,0 | 0 | | 0 | | | |
| | Tibia | 0,0 | 18,9 | 18,9 | 0 | 11 | 11 | 1,71 | | |
| | Fibula | 0,0 | 1,2 | 1,2 | 0 | 1 | 1 | 1,24 | | |
| | Tarse | 0,0 | | 0,0 | 0 | | 0 | | | |
| | Métatarse | 0,0 | | 0,0 | 0 | | 0 | | | |
| | Phalanges des pieds | 0,0 | | 0,0 | 0 | | 0 | | | |
| | Sésamoïdes | 0,0 | | 0,0 | 0 | | 0 | | | |
| | Membres inférieurs indéterminés | 7,6 | | 7,6 | 11 | | 11 | 0,69 | | |
| Total membres inférieurs | 20,3 | 173,0 | 193,3 | 25 | 49 | 74 | 2,61 | | | |
| Total fragments ou os déterminés | | 65,4 | 333,5 | 398,9 | 120 | 149 | 269 | 1,48 | | |
| Os indéterminés | Membres indéterm. | MTC, MTT, Phalanges mains ou pieds | 2,4 | 5,0 | 7,4 | 8 | 5 | 13 | 0,57 | |
| | | Os plats | 3,2 | 13,0 | 16,2 | 13 | 11 | 24 | 0,68 | |
| | | Os courts ou extrémités | 1,2 | 31,3 | 32,5 | 6 | 58 | 64 | 0,51 | |
| | | Diaphyses indéterminées | 38,5 | 49,6 | 88,1 | 137 | 55 | 192 | 0,46 | |
| | | Total membres indéterminés | 45,3 | 98,9 | 144,2 | 164 | 129 | 293 | 0,49 | |
| Esquilles | | 52,5 | 82,3 | 134,9 | 0 | | 0 | | | |
| Total fragments ou os indéterminés | | 97,9 | 181,2 | 279,1 | 164 | 129 | 293 | | | |
| Poids total | | 163,3 | 514,7 | 678,0 | 284 | 278 | 562 | 0,97 | | |

Annexe 45. Sépulture étudiée SP1723 : poids (en grammes) et nombre de fragments par os

| Quimper 16 rue de la Troménie. Sépulture étudiée SP1723: poids (en grammes) et nombre de fragments par os | | | | | | | | | | |
|---|-----------------------------------|------------------------------------|-----------------------|-------------|---------------------|------------|---------------------|---------------------------|-------------|-------------|
| Segments anatomiques/os | | poids (en grammes) | | | nombre de fragments | | | | | |
| | | 1725 cblt | 1724 VO | Poids total | 1725 cblt | 1724 VO | Nombre de fragments | Poids moyen d'un fragment | | |
| Poids en grammes | Os déterminés | Tête | Crâne | 9,2 | 9,2 | 26 | 26 | 0,35 | | |
| | | | Mandibule | | 0,0 | | 0 | | | |
| | | | Dents supérieures | | 0,0 | | 0 | | | |
| | | | Dents inférieures | | 0,0 | | 0 | | | |
| | | | Dents indéterminées | 0,4 | 0,3 | 0,8 | 8 | 1 | 9 | 0,09 |
| | | | Os hyoïde | | | 0,0 | | | 0 | |
| | | | Osselets de l'oreille | | | 0,0 | | | 0 | |
| | | | Cartilage calcifié | | | 0,0 | | | 0 | |
| | | | Total tête | 9,6 | 0,3 | 9,9 | 34 | 1 | 35 | 0,28 |
| | Tronc | Atlas | | | 0,0 | | | 0 | | |
| | | Axis | | | 0,0 | | | 0 | | |
| | | Vertèbres (C3 à C7) | | | 0,0 | | | 0 | | |
| | | Vertèbres thoraciques | | | 0,0 | | | 0 | | |
| | | Vertèbres lombaires | | | 0,0 | | | 0 | | |
| | | Vertèbres indéterminées | | 0,6 | 0,6 | | 3 | 3 | 0,19 | |
| | | Sacrum | | | 0,0 | | | 0 | | |
| | | Coccyx | | | 0,0 | | | 0 | | |
| | | Côtes | | | 0,0 | | | 0 | | |
| | | Sternum | | | 0,0 | | | 0 | | |
| | | Total tronc | 0,0 | 0,6 | 0,6 | 0 | 3 | 3 | 0,19 | |
| | Membres supérieurs | Clavicule | | | 0,0 | | | 0 | | |
| | | Scapula | | | 0,0 | | | 0 | | |
| | | Humérus | | | 0,0 | | | 0 | | |
| | | Radius | | | 0,0 | | | 0 | | |
| | | Ulna | | | 0,0 | | | 0 | | |
| | | Carpe | | | 0,0 | | | 0 | | |
| | | Métacarpe | | | 0,0 | | | 0 | | |
| | | Phalanges des mains | 0,2 | | 0,2 | 1 | | 1 | 0,18 | |
| | | Membres supérieurs indéterminés | 7,5 | | 7,5 | 10 | | 10 | 0,75 | |
| | | Total membres supérieurs | 7,7 | 0,0 | 7,7 | 11 | 0 | 11 | 0,70 | |
| | Membres inférieurs | Coxal | | | 0,0 | | | 0 | | |
| | | Fémur | | | 0,0 | | | 0 | | |
| | | Patella | | | 0,0 | | | 0 | | |
| | | Tibia | | | 0,0 | | | 0 | | |
| | | Fibula | | | 0,0 | | | 0 | | |
| Tarse | | | | 0,0 | | | 0 | | | |
| Métatarse | | | | 0,0 | | | 0 | | | |
| Phalanges des pieds | | | | 0,0 | | | 0 | | | |
| Sésamoïdes | | | | 0,0 | | | 0 | | | |
| Membres inférieurs indéterminés | | | | 0,0 | | | 0 | | | |
| Total membres inférieurs | | 0,0 | 0,0 | 0,0 | 0 | 0 | 0 | | | |
| Total fragments ou os déterminés | 17,3 | 0,9 | 18,1 | 45 | 4 | 49 | 0,37 | | | |
| Os indéterminés | Membres indéterm. | MTC, MTT, Phalanges mains ou pieds | | | 0,0 | | | 0 | | |
| | | Os plats | 3,1 | 0,2 | 3,3 | 14 | 1 | 15 | 0,22 | |
| | | Os courts ou extrémités | 3,8 | 0,9 | 4,7 | 12 | 2 | 14 | 0,34 | |
| | | Diaphyses indéterminées | 24,3 | | 24,3 | 60 | | 60 | 0,41 | |
| | Total membres indéterminés | 31,2 | 1,1 | 32,3 | 86 | 3 | 89 | 0,36 | | |
| Esquilles | 34,6 | | 34,6 | | | 0 | | | | |
| Total fragments ou os indéterminés | 65,7 | 1,1 | 66,8 | 86 | 3 | 89 | | | | |
| Poids total | 83,0 | 2,0 | 85,0 | 131 | 7 | 138 | 0,37 | | | |

Annexe 46. Sépulture étudiée SP1755 : poids (en grammes) et nombre de fragments par os

| Quimper 16 rue de la Troménie. Sépulture étudiée SP1755: poids (en grammes) et nombre de fragments par os | | | | | | | | | | |
|---|-----------------------------------|------------------------------------|-----------------------|--------------|---------------------|-------------|---------------------|---------------------------|-------------|-------------|
| Segments anatomiques/os | | poids (en grammes) | | | nombre de fragments | | | | | |
| | | 1746 cblt | 1743 VO | Poids total | 1746 cblt | 1743 VO | Nombre de fragments | Poids moyen d'un fragment | | |
| Poids en grammes | Os déterminés | Tête | Crâne | 27,6 | 45,3 | 72,9 | 82 | 52 | 134 | 0,54 |
| | | | Mandibule | | 2,9 | 2,9 | | 2 | 2 | 1,45 |
| | | | Dents supérieures | | | 0,0 | | | 0 | |
| | | | Dents inférieures | | | 0,0 | | | 0 | |
| | | | Dents indéterminées | 0,5 | | 0,5 | 4 | | 4 | 0,13 |
| | | | Os hyoïde | | | 0,0 | | | 0 | |
| | | | Osselets de l'oreille | | | 0,0 | | | 0 | |
| | | | Cartilage calcifié | | | 0,0 | | | 0 | |
| | | | Total tête | 28,1 | 48,2 | 76,3 | 86 | 54 | 140 | 0,55 |
| | | | Tronc | Atlas | | | 0,0 | | | 0 |
| | Axis | | | | 0,0 | | | 0 | | |
| | Vertèbres (C3 à C7) | 5,5 | | | 5,5 | 4 | | 4 | 1,38 | |
| | Vertèbres thoraciques | | | | 0,0 | | | 0 | | |
| | Vertèbres lombaires | | | | 0,0 | | | 0 | | |
| | Vertèbres indéterminées | 7,7 | | 26,8 | 34,5 | 9 | 28 | 37 | 0,93 | |
| | Sacrum | | | | 0,0 | | | 0 | | |
| | Coccyx | | | | 0,0 | | | 0 | | |
| | Côtes | 5,8 | | 9,5 | 15,3 | 20 | 13 | 33 | 0,46 | |
| | Sternum | | | | 0,0 | | | 0 | | |
| | Total tronc | 19,0 | 36,3 | 55,3 | 33 | 41 | 74 | 0,75 | | |
| | Membres supérieurs | Clavicule | | 2,4 | 2,4 | | 1 | 1 | 2,38 | |
| | | Scapula | | 6,9 | 6,9 | | 3 | 3 | 2,30 | |
| | | Humérus | | | 0,0 | | | 0 | | |
| | | Radius | | | 0,0 | | | 0 | | |
| | | Ulna | | | 0,0 | | | 0 | | |
| | | Carpe | | | 0,0 | | | 0 | | |
| | | Métacarpe | | | 0,0 | | | 0 | | |
| | | Phalanges des mains | 1,8 | | 1,8 | 6 | | 6 | 0,29 | |
| | | Membres supérieurs indéterminés | 5,8 | 12,3 | 18,0 | 8 | 16 | 24 | 0,75 | |
| | | Total membres supérieurs | 7,5 | 21,6 | 29,1 | 14 | 20 | 34 | 0,86 | |
| | Membres inférieurs | Coxal | | 52,8 | 52,8 | | 12 | 12 | 4,40 | |
| | | Fémur | | 75,2 | 75,2 | | 36 | 36 | 2,09 | |
| | | Patella | | 7,5 | 7,5 | | 1 | 1 | 7,53 | |
| Tibia | | | 4,8 | 4,8 | | 2 | 2 | 2,40 | | |
| Fibula | | | | 0,0 | | | 0 | | | |
| Tarse | | | | 0,0 | | | 0 | | | |
| Métatarses | | | | 0,0 | | | 0 | | | |
| Phalanges des pieds | | | | 0,0 | | | 0 | | | |
| Sésamoïdes | | | | 0,0 | | | 0 | | | |
| Membres inférieurs indéterminés | | 4,2 | | 4,2 | 6 | | 6 | 0,70 | | |
| Total membres inférieurs | 4,2 | 140,3 | 144,5 | 6 | 51 | 57 | 2,54 | | | |
| Total fragments ou os déterminés | | 58,9 | 246,3 | 305,2 | 139 | 166 | 305 | 1,00 | | |
| Os indéterminés | Mbrs indét. | MTC, MTT, Phalanges mains ou pieds | 4,1 | 1,6 | 5,7 | 11 | 2 | 13 | 0,44 | |
| | | Os plats | 6,9 | 16,2 | 23,1 | 25 | 22 | 47 | 0,49 | |
| | | Os courts ou extrémités | 6,0 | 36,1 | 42,1 | 37 | 108 | 145 | 0,29 | |
| | | Diaphyses indéterminées | 43,6 | 75,0 | 118,5 | 171 | 152 | 323 | 0,37 | |
| | Total membres indéterminés | 60,6 | 128,9 | 189,4 | 244 | 284 | 528 | 0,36 | | |
| Esquilles | 116,6 | 227,9 | 344,4 | | | 0 | | | | |
| Total fragments ou os indéterminés | | 177,1 | 356,7 | 533,9 | 244 | 284 | 528 | | | |
| Poids total | | 236,0 | 603,0 | 839,1 | 383 | 450 | 833 | 0,59 | | |

Annexe 47. Sépulture étudiée SP1800 : poids (en grammes) et nombre de fragments par os

| Quimper 16 rue de la Troménie. Sépulture étudiée SP1800: poids (en grammes) et nombre de fragments par os | | | | | | | | |
|---|---------------------------------|------------------------------------|--------------|---------------------|------------|---------------------|---------------------------|-------------|
| Segments anatomiques/os | poids (en grammes) | | | nombre de fragments | | | | |
| | 1873 cblt | 1872 VO | Poids total | 1873 cblt | 1872 VO | Nombre de fragments | Poids moyen d'un fragment | |
| Tête | Crâne | 51,7 | 51,7 | 98 | | 98 | 0,53 | |
| | Mandibule | | 0,0 | | | 0 | | |
| | Dents supérieures | | 0,0 | | | 0 | | |
| | Dents inférieures | | 0,0 | | | 0 | | |
| | Dents indéterminées | | 0,0 | | | 0 | | |
| | Os hyoïde | | 0,0 | | | 0 | | |
| | Osselets de l'oreille | | 0,0 | | | 0 | | |
| | Cartilage calcifié | | 0,0 | | | 0 | | |
| | Total tête | 51,7 | 0,0 | 51,7 | 98 | 0 | 98 | 0,53 |
| | Tronc | Atlas | | 0,0 | | | 0 | |
| Axis | | | 0,0 | | | 0 | | |
| Vertèbres (C3 à C7) | | | 0,0 | | | 0 | | |
| Vertèbres thoraciques | | | 0,0 | | | 0 | | |
| Vertèbres lombaires | | | 0,0 | | | 0 | | |
| Vertèbres indéterminées | | 2,7 | 2,7 | 20 | | 20 | 0,14 | |
| Sacrum | | | 0,0 | | | 0 | | |
| Coccyx | | | 0,0 | | | 0 | | |
| Côtes | | 7,5 | 7,5 | 80 | | 80 | 0,09 | |
| Sternum | | | 0,0 | | | 0 | | |
| Total tronc | 10,2 | 0,0 | 10,2 | 100 | 0 | 100 | 0,10 | |
| Membres supérieurs | Clavicule | | 0,0 | | | 0 | | |
| | Scapula | | 0,0 | | | 0 | | |
| | Humérus | 3,6 | 3,6 | 4 | | 4 | 0,90 | |
| | Radius | | 0,0 | | | 0 | | |
| | Ulna | | 0,0 | | | 0 | | |
| | Carpe | | 0,0 | | | 0 | | |
| | Métacarpe | | 0,0 | | | 0 | | |
| | Phalanges des mains | | 0,0 | | | 0 | | |
| | Membres supérieurs indéterminés | 13,1 | 13,1 | 35 | | 35 | 0,37 | |
| | Total membres supérieurs | 16,7 | 0,0 | 16,7 | 39 | 0 | 39 | 0,43 |
| Membres inférieurs | Coxal | 1,7 | 1,7 | 2 | | 2 | 0,85 | |
| | Fémur | 14,5 | 14,5 | 6 | | 6 | 2,42 | |
| | Patella | | 0,0 | | | 0 | | |
| | Tibia | | 0,0 | | | 0 | | |
| | Fibula | | 0,0 | | | 0 | | |
| | Tarse | | 0,0 | | | 0 | | |
| | Métatarse | | 0,0 | | | 0 | | |
| | Phalanges des pieds | | 0,0 | | | 0 | | |
| | Sésamoïdes | | 0,0 | | | 0 | | |
| | Membres inférieurs indéterminés | | 0,0 | | | 0 | | |
| Total membres inférieurs | 16,2 | 0,0 | 16,2 | 8 | 0 | 8 | 2,03 | |
| Total fragments ou os déterminés | 94,8 | 0,0 | 94,8 | 245 | 0 | 245 | 0,39 | |
| Os indéterminés | Mbrs indéterm. | MTC, MTT, Phalanges mains ou pieds | | 0,0 | | | 0 | |
| | | Os plats | | 0,0 | | | 0 | |
| | | Os courts ou extrémités | 2,0 | 2,0 | 17 | | 17 | 0,12 |
| | | Diaphyses indéterminées | 7,4 | 7,4 | 21 | | 21 | 0,35 |
| | | Total membres indéterminés | 9,4 | 0,0 | 9,4 | 38 | 0 | 38 |
| Esquilles | 5,5 | | 5,5 | | | 0 | | |
| Total fragments ou os indéterminés | 14,9 | 0,0 | 14,9 | 38 | 0 | 38 | | |
| Poids total | 109,7 | 0,0 | 109,7 | 283 | 0 | 283 | 0,37 | |

Annexe 48. Sépulture étudiée SP1805 : poids (en grammes) et nombre de fragments par os

| Quimper 16 rue de la Troménie. Sépulture étudiée SP1805: poids (en grammes) et nombre de fragments par os | | | | | | | | | |
|---|-----------------------------------|------------------------------------|--------------------|--------------|-------------|---------------------|-------------|---------------------|---------------------------|
| Segments anatomiques/os | | | poids (en grammes) | | | nombre de fragments | | | |
| | | | 1806 cblt | 1821 VO | Poids total | 1806 cblt | 1821 VO | Nombre de fragments | Poids moyen d'un fragment |
| Tête | Crâne | 2,3 | 7,2 | 9,5 | 12 | 11 | 23 | 0,41 | |
| | Mandibule | | | 0,0 | | | 0 | | |
| | Dents supérieures | | | 0,0 | | | 0 | | |
| | Dents inférieures | | | 0,0 | | | 0 | | |
| | Dents indéterminées | | | 0,0 | | | 0 | | |
| | Os hyoïde | | | 0,0 | | | 0 | | |
| | Osselets de l'oreille | | | 0,0 | | | 0 | | |
| | Cartilage calcifié | | | 0,0 | | | 0 | | |
| | Total tête | 2,3 | 7,2 | 9,5 | 12 | 11 | 23 | 0,41 | |
| | Tronc | Atlas | | | 0,0 | | | 0 | |
| Axis | | | | 0,0 | | | 0 | | |
| Vertèbres (C3 à C7) | | | | 0,0 | | | 0 | | |
| Vertèbres thoraciques | | | | 0,0 | | | 0 | | |
| Vertèbres lombaires | | | | 0,0 | | | 0 | | |
| Vertèbres indéterminées | | 0,2 | 1,8 | 2,0 | 1 | 6 | 7 | 0,28 | |
| Sacrum | | | 6,3 | 6,3 | | 1 | 1 | 6,26 | |
| Coccyx | | | | 0,0 | | | 0 | | |
| Côtes | | 0,3 | 3,4 | 3,6 | 3 | 15 | 18 | 0,20 | |
| Sternum | | | | 0,0 | | | 0 | | |
| Total tronc | | 0,4 | 11,4 | 11,8 | 4 | 22 | 26 | 0,46 | |
| Membres supérieurs | Clavicule | | | 0,0 | | | 0 | | |
| | Scapula | | 0,6 | 0,6 | | 1 | 1 | 0,60 | |
| | Humérus | | | 0,0 | | | 0 | | |
| | Radius | | 0,6 | 0,6 | | 2 | 2 | 0,32 | |
| | Ulna | | | 0,0 | | | 0 | | |
| | Carpe | | | 0,0 | | | 0 | | |
| | Métacarpe | | | 0,0 | | | 0 | | |
| | Phalanges des mains | | 0,3 | 0,3 | | 1 | 1 | 0,26 | |
| | Membres supérieurs indéterminés | | 15,1 | 15,1 | | 12 | 12 | 1,26 | |
| | Total membres supérieurs | 0,0 | 16,6 | 16,6 | 0 | 16 | 16 | 1,04 | |
| Membres inférieurs | Coxal | | 4,3 | 4,3 | | 1 | 1 | 4,32 | |
| | Fémur | | 10,5 | 10,5 | | 12 | 12 | 0,88 | |
| | Patella | | | 0,0 | | | 0 | | |
| | Tibia | | 4,5 | 4,5 | | 6 | 6 | 0,74 | |
| | Fibula | | | 0,0 | | | 0 | | |
| | Tarse | | | 0,0 | | | 0 | | |
| | Métatarse | | | 0,0 | | | 0 | | |
| | Phalanges des pieds | | | 0,0 | | | 0 | | |
| | Sésamoïdes | | | 0,0 | | | 0 | | |
| | Membres inférieurs indéterminés | 1,1 | 10,4 | 11,6 | 3 | 10 | 13 | 0,89 | |
| Total membres inférieurs | 1,1 | 29,7 | 30,9 | 3 | 29 | 32 | 0,96 | | |
| Total fragments ou os déterminés | 3,9 | 64,9 | 68,8 | 19 | 78 | 97 | 0,71 | | |
| Os indéterminés | Mbrs indét. | MTC, MTT, Phalanges mains ou pieds | 0,9 | 1,4 | 2,3 | 8 | 6 | 14 | 0,16 |
| | | Os plats | 2,8 | 4,1 | 6,9 | 16 | 8 | 24 | 0,29 |
| | | Os courts ou extrémités | 0,8 | 14,5 | 15,2 | 8 | 133 | 141 | 0,11 |
| | | Diaphyses indéterminées | 3,4 | | 3,4 | 18 | 78 | 96 | 0,04 |
| | Total membres indéterminés | 7,8 | 30,5 | 38,4 | 50 | 225 | 275 | 0,14 | |
| Esquilles | 6,7 | 67,2 | 73,9 | | | 0 | | | |
| Total fragments ou os indéterminés | 14,5 | 97,8 | 112,3 | 50 | 225 | 275 | | | |
| Poids total | | 18,4 | 162,7 | 181,1 | 69 | 303 | 372 | 0,29 | |

Annexe 49. Sépulture étudiée SP1871 : poids (en grammes) et nombre de fragments par os

| Quimper 16 rue de la Troménie. Sépulture étudiée SP1871: poids (en grammes) et nombre de fragments par os | | | | | | | | |
|---|-----------------------------------|------------------------------------|-------------|---------------------|------------|---------------------|---------------------------|-------------|
| Segments anatomiques/os | poids (en grammes) | | | nombre de fragments | | | | |
| | 1873 cbll | 1872 VO | Poids total | 1873 cbll | 1872 VO | Nombre de fragments | Poids moyen d'un fragment | |
| Tête | Crâne | 0,6 | 0,6 | | 3 | 3 | 0,20 | |
| | Mandibule | | | | | 0 | | |
| | Dents supérieures | | | | | 0 | | |
| | Dents inférieures | | | | | 0 | | |
| | Dents indéterminées | | | | | 0 | | |
| | Os hyoïde | | | | | 0 | | |
| | Osselets de l'oreille | | | | | 0 | | |
| | Cartilage calcifié | | | | | 0 | | |
| | Total tête | 0,0 | 0,6 | 0,6 | 0 | 3 | 3 | 0,20 |
| Tronc | Atlas | | | | | 0 | | |
| | Axis | | | | | 0 | | |
| | Vertèbres (C3 à C7) | | | | | 0 | | |
| | Vertèbres thoraciques | | | | | 0 | | |
| | Vertèbres lombaires | | | | | 0 | | |
| | Vertèbres indéterminées | | 11,3 | 11,3 | | 28 | 28 | 0,40 |
| | Sacrum | | | | | 0 | | |
| | Coccyx | | | | | 0 | | |
| | Côtes | | 1,9 | 1,9 | | 18 | 18 | 0,11 |
| Sternum | | | | | 0 | | | |
| Total tronc | 0,0 | 13,2 | 13,2 | 0 | 46 | 46 | 0,29 | |
| Membres supérieurs | Clavicule | | | | | 0 | | |
| | Scapula | | | | | 0 | | |
| | Humérus | | | | | 0 | | |
| | Radius | | | | | 0 | | |
| | Ulna | | | | | 0 | | |
| | Carpe | | | | | 0 | | |
| | Métacarpe | | | | | 0 | | |
| | Phalanges des mains | | | | | 0 | | |
| | Membres supérieurs indéterminés | | 9,0 | 9,0 | | 17 | 17 | 0,53 |
| | Total membres supérieurs | 0,0 | 9,0 | 9,0 | 0 | 17 | 17 | 0,53 |
| Membres inférieurs | Coxal | | | | | 0 | | |
| | Fémur | | | | | 0 | | |
| | Patella | | | | | 0 | | |
| | Tibia | | | | | 0 | | |
| | Fibula | | | | | 0 | | |
| | Tarse | | | | | 0 | | |
| | Métatarse | | | | | 0 | | |
| | Phalanges des pieds | | | | | 0 | | |
| | Sésamoïdes | | | | | 0 | | |
| | Membres inférieurs indéterminés | | 3,3 | 3,3 | | 6 | 6 | 0,55 |
| Total membres inférieurs | 0,0 | 3,3 | 3,3 | 0 | 6 | 6 | 0,55 | |
| Total fragments ou os déterminés | 0,0 | 26,1 | 26,1 | 0 | 72 | 72 | 0,36 | |
| Os indéterminés | Mbres indéterm. | MTC, MTT, Phalanges mains ou pieds | 0,2 | 0,2 | | 1 | 1 | 0,20 |
| | | Os plats | 0,2 | 0,2 | | 1 | 1 | 0,20 |
| | | Os courts ou extrémités | 4,3 | 4,3 | | 42 | 42 | 0,10 |
| | | Diaphyses indéterminées | 8,7 | 8,7 | | 27 | 27 | 0,32 |
| | Total membres indéterminés | 0,0 | 13,4 | 13,4 | 0 | 71 | 71 | 0,19 |
| Esquilles | | 5,4 | 5,40 | | | 0 | | |
| Total fragments ou os indéterminés | 0,0 | 18,8 | 18,8 | 0 | 71 | 71 | | |
| Poids total | 0,0 | 44,9 | 44,9 | 0 | 143 | 143 | 0,28 | |

Annexe 50. Sépulture étudiée SP1885 : poids (en grammes) et nombre de fragments par os

| Quimper 16 rue de la Troménie. Sépulture étudiée SP1885: poids (en grammes) et nombre de fragments par os | | | | | | | | | |
|---|-----------------------------------|------------------------------------|-----------------------|-------------|---------------------|------------|---------------------|---------------------------|------|
| Segments anatomiques/os | | poids (en grammes) | | | nombre de fragments | | | | |
| | | 1887 cblt | 1886 VO | Poids total | 1887 cblt | 1886 VO | Nombre de fragments | Poids moyen d'un fragment | |
| Poids en grammes | Os déterminés | Tête | Crâne | 29,4 | 35,7 | | 53 | 53 | 0,67 |
| | | | Mandibule | 3,2 | 0,0 | | | 0 | |
| | | | Dents supérieures | | 0,0 | | | 0 | |
| | | | Dents inférieures | | 0,0 | | | 0 | |
| | | | Dents indéterminées | | 1,7 | 0,0 | | 0 | |
| | | | Os hyoïde | | 0,0 | | | 0 | |
| | | | Osselets de l'oreille | | 0,0 | | | 0 | |
| | | | Cartilage calcifié | | 0,0 | | | 0 | |
| | Total tête | 0,0 | 34,4 | 35,7 | 0 | 53 | 53 | 0,67 | |
| | Tronc | Atlas | | 1,6 | | | 1 | 1 | 1,56 |
| | | Axis | | 0,7 | 0,0 | | | 0 | |
| | | Vertèbres (C3 à C7) | | 2,8 | 8,3 | | 5 | 5 | 1,65 |
| | | Vertèbres thoraciques | | | 5,1 | | 3 | 3 | 1,71 |
| | | Vertèbres lombaires | | 3,9 | 8,4 | | 2 | 2 | 4,19 |
| | | Vertèbres indéterminées | | 15,9 | 15,2 | | 25 | 25 | 0,61 |
| | | Sacrum | | | 12,4 | | 2 | 2 | 6,20 |
| | | Coccyx | | | 0,0 | | | 0 | |
| | | Côtes | | 18,6 | 11,2 | | 48 | 48 | 0,23 |
| | | Sternum | | | 0,0 | | | 0 | |
| | Total tronc | 0,0 | 42,0 | 62,0 | 0 | 86 | 86 | 0,72 | |
| | Membres supérieurs | Clavicule | | | 0,0 | | | 0 | |
| | | Scapula | | 1,6 | 2,0 | | 1 | 1 | 2,00 |
| | | Humérus | | 16,3 | 39,9 | | 22 | 22 | 1,81 |
| | | Radius | | 0,8 | 4,0 | | 4 | 4 | 0,99 |
| | | Ulna | | 2,2 | 5,0 | | 6 | 6 | 0,83 |
| | | Carpe | | | 1,5 | | 2 | 2 | 0,74 |
| | | Métacarpe | | | 1,6 | | 5 | 5 | 0,33 |
| Phalanges des mains | | | 0,1 | 0,7 | | 3 | 3 | 0,22 | |
| Membres supérieurs indéterminés | | | 21,8 | 27,6 | | 26 | 26 | 1,06 | |
| Total membres supérieurs | | 0,0 | 42,7 | 82,2 | 0 | 69 | 69 | 1,19 | |
| Membres inférieurs | Coxal | | 23,6 | 15,9 | | 5 | 5 | 3,18 | |
| | Fémur | | 2,2 | 61,2 | | 27 | 27 | 2,27 | |
| | Patella | | | 0,0 | | | 0 | | |
| | Tibia | | 0,6 | 23,1 | | 10 | 10 | 2,31 | |
| | Fibula | | | 0,0 | | | 0 | | |
| | Tarse | | 0,5 | 0,5 | | 1 | 1 | 0,51 | |
| | Métatarse | | 0,9 | 2,6 | | 1 | 1 | 2,60 | |
| | Phalanges des pieds | | | 0,0 | | | 0 | | |
| | Sésamoïdes | | | 0,0 | | | 0 | | |
| | Membres inférieurs indéterminés | | 6,2 | 0,0 | | | 0 | | |
| Total membres inférieurs | 0,0 | 33,9 | 103,3 | 0 | 44 | 44 | 2,35 | | |
| Total fragments ou os déterminés | 0,0 | 152,9 | 283,2 | 0 | 252 | 252 | 1,12 | | |
| Os indéterminés | Mbres indét. | MTC, MTT, Phalanges mains ou pieds | | 1,6 | 8,8 | | 24 | 24 | 0,37 |
| | | Os plats | | 25,4 | 8,7 | | 24 | 24 | 0,36 |
| | | Os courts ou extrémités | | 40,6 | 22,8 | | 64 | 64 | 0,36 |
| | | Diaphyses indéterminées | | 24,4 | 58,4 | | 116 | 116 | 0,50 |
| | Total membres indéterminés | 0,0 | 92,0 | 98,7 | 0 | 228 | 228 | 0,43 | |
| Esquilles | | 204,3 | 5,02 | | | 0 | | | |
| Total fragments ou os indéterminés | 0,0 | 296,4 | 103,7 | 0 | 228 | 228 | | | |
| Poids total | 0,0 | 449,3 | 386,9 | 0 | 480 | 480 | 0,80 | | |

Annexe 51. Sépulture étudiée SP1901 : poids (en grammes) et nombre de fragments par os

| Quimper 16 rue de la Troménie. Sépulture étudiée SP1901: poids (en grammes) et nombre de fragments par os | | | | | | | | | | |
|---|-----------------------------------|------------------------------------|-----------------------|-------------|---------------------|-------------|---------------------|---------------------------|------------|-------------|
| Segments anatomiques/os | | poids (en grammes) | | | nombre de fragments | | | | | |
| | | 1798cblt | 1818 VO | Poids total | 1798cblt | 1818 VO | Nombre de fragments | Poids moyen d'un fragment | | |
| Poids en grammes | Os déterminés | Tête | Crâne | 1,2 | 17,5 | 18,7 | 19 | 133 | 152 | 0,12 |
| | | | Mandibule | | 0,2 | 0,2 | | 1 | 1 | 0,20 |
| | | | Dents supérieures | | 1,2 | 1,2 | | 18 | 18 | 0,07 |
| | | | Dents inférieures | | | 0,0 | | | 0 | |
| | | | Dents indéterminées | | | 0,0 | | | 0 | |
| | | | Os hyoïde | | | 0,0 | | | 0 | |
| | | | Osselets de l'oreille | | | 0,0 | | | 0 | |
| | | | Cartilage calcifié | | | 0,0 | | | 0 | |
| | | | Total tête | 1,2 | 18,9 | 20,1 | 19 | 152 | 171 | 0,12 |
| | Tronc | Atlas | | | 0,0 | | | 0 | | |
| | | Axis | | 0,3 | 0,3 | | 1 | 1 | 0,30 | |
| | | Vertèbres (C3 à C7) | | | 0,0 | | | 0 | | |
| | | Vertèbres thoraciques | | | 0,0 | | | 0 | | |
| | | Vertèbres lombaires | | | 0,0 | | | 0 | | |
| | | Vertèbres indéterminées | 0,3 | 2,9 | 3,2 | 2 | 35 | 37 | 0,09 | |
| | | Sacrum | | | 0,0 | | | 0 | | |
| | | Coccyx | | | 0,0 | | | 0 | | |
| | | Côtes | | 5,3 | 5,3 | | 87 | 87 | 0,06 | |
| | | Sternum | | | 0,0 | | | 0 | | |
| | Total tronc | 0,3 | 8,5 | 8,8 | 2 | 123 | 125 | 0,07 | | |
| | Membres supérieurs | Clavicule | | 0,3 | 0,3 | | 1 | 1 | 0,30 | |
| | | Scapula | | | 0,0 | | | 0 | | |
| | | Humérus | | | 0,0 | | | 0 | | |
| | | Radius | | | 0,0 | | | 0 | | |
| | | Ulna | | | 0,0 | | | 0 | | |
| | | Carpe | | | 0,0 | | | 0 | | |
| | | Métacarpe | | | 0,0 | | | 0 | | |
| Phalanges des mains | | | | 0,0 | | | 0 | | | |
| Membres supérieurs indéterminés | | | | 0,0 | | | 0 | | | |
| Total membres supérieurs | | 0,0 | 0,3 | 0,3 | 0 | 1 | 1 | 0,30 | | |
| Membres inférieurs | Coxal | | 1,8 | 1,8 | | 3 | 3 | 0,60 | | |
| | Fémur | | | 0,0 | | | 0 | | | |
| | Patella | | | 0,0 | | | 0 | | | |
| | Tibia | | | 0,0 | | | 0 | | | |
| | Fibula | | | 0,0 | | | 0 | | | |
| | Tarse | | | 0,0 | | | 0 | | | |
| | Métatarse | | | 0,0 | | | 0 | | | |
| | Phalanges des pieds | | | 0,0 | | | 0 | | | |
| | Sésamoïdes | | | 0,0 | | | 0 | | | |
| | Membres inférieurs indéterminés | | | 0,0 | | | 0 | | | |
| Total membres inférieurs | 0,0 | 1,8 | 1,8 | 0 | 3 | 3 | 0,60 | | | |
| Total fragments ou os déterminés | 1,5 | 29,5 | 31,0 | 21 | 279 | 300 | 0,10 | | | |
| Os indéterminés | Membres indét. | MTC, MTT, Phalanges mains ou pieds | | | 0,0 | | | 0 | | |
| | | Os plats | | 2,9 | 2,9 | | 31 | 31 | 0,09 | |
| | | Os courts ou extrémités | | 0,6 | 0,6 | | 9 | 9 | 0,07 | |
| | | Diaphyses indéterminées | 0,7 | 8,9 | 9,6 | 9 | 58 | 67 | 0,14 | |
| | Total membres indéterminés | 0,7 | 12,4 | 13,1 | 9 | 98 | 107 | 0,12 | | |
| Esquilles | 1,3 | 8,7 | 10,00 | | | | 0 | | | |
| Total fragments ou os indéterminés | 2,0 | 21,1 | 23,1 | 9 | 98 | 107 | | | | |
| Poids total | 3,5 | 50,6 | 54,13 | 30 | 377 | 407 | 0,11 | | | |

Annexe 52. Sépulture étudiée DIAG SP3003: poids (en grammes) par région anatomique.

| Quimper 16 rue de la Troménie. Sépulture étudiée SP3003: poids (en grammes) des fragments d'os par région anatomique | | | | | | | |
|--|---------------|---|---------------------------------|------------------------------------|----------------|--------------|--------------|
| | | | 3004VO | 3005Cblt | Poids total | | |
| Poids en grammes | Os déterminés | Tête | Crâne | 85,5 | | 85,5 | |
| | | | Mandibule | | | 0,0 | |
| | | | Dents supérieures | | | 0,0 | |
| | | | Dents inférieures | | | 0,0 | |
| | | | Dents indéterminées | | | 0,0 | |
| | | | Os hyoïde | | | 0,0 | |
| | | | Osselets de l'oreille | | | 0,0 | |
| | | | Cartilage calcifié | | | 0,0 | |
| | | | Total tête | 85,5 | 0,0 | 85,5 | |
| | | Tronc | Atlas | | | 0,0 | |
| | | | Axis | 4,88 | | 4,9 | |
| | | | Vertèbres (C3 à C7) | 13,39 | | 13,4 | |
| | | | Vertèbres thoraciques | 9,14 | | 9,1 | |
| | | | Vertèbres lombaires | 16,43 | | 16,4 | |
| | | | Vertèbres indéterminées | 35,14 | | 35,1 | |
| | | | Sacrum | 18,05 | | 18,1 | |
| | | | Coccyx | 0 | | 0,0 | |
| | | | Côtes | 4,85 | | 4,9 | |
| | | | Sternum | | | 0,0 | |
| | | | Total tronc | 101,9 | 0,0 | 101,9 | |
| | | Membres supérieurs | Clavicule | 6,74 | | 6,7 | |
| | | | Scapula | 28,16 | | 28,2 | |
| | | | Humérus | 62,87 | | 62,9 | |
| | | | Radius | 31,31 | | 31,3 | |
| | | | Ulna | 20,87 | | 20,9 | |
| | | | Carpe | 0 | | 0,0 | |
| | | | Métacarpe | 0 | | 0,0 | |
| | | | Phalanges des mains | 1,02 | | 1,0 | |
| | | | Membres supérieurs indéterminés | 28,64 | | 28,6 | |
| | | | Total membres supérieurs | 179,6 | 0,0 | 179,6 | |
| | | Membres inférieurs | Coxal | 34,42 | | 34,4 | |
| | | | Fémur | 78,37 | | 78,4 | |
| | | | Patella | 9,94 | | 9,9 | |
| | | | Tibia | 69,04 | | 69,0 | |
| | | | Fibula | 1,49 | | 1,5 | |
| | | | Tarse | 15,79 | | 15,8 | |
| | | | Métatarse | 0,23 | | 0,2 | |
| | | | Phalanges des pieds | 2,89 | | 2,9 | |
| | | | Sésamoïdes | 0 | | 0,0 | |
| | | | Membres inférieurs indéterminés | 379,05 | | 379,1 | |
| | | Total membres inférieurs | 591,2 | 0,0 | 591,2 | | |
| | | Total fragments ou os déterminés | | | 958,3 | 0,0 | 958,3 |
| | | Os indéterminés | Membres indéterm. | MTC, MTT, Phalanges mains ou pieds | 3,79 | | 3,8 |
| | | | | Os plats | 12,23 | | 12,2 |
| | | | | Os courts ou extrémités | 34,26 | | 34,3 |
| Diaphyses indéterminées | 183,87 | | | | 183,9 | | |
| Total membres indéterminés | 234,2 | | | 0,0 | 234,2 | | |
| Esquilles | 23,9 | | | 23,90 | | | |
| Total fragments ou os indéterminés | | | 258,1 | 0,0 | 258,1 | | |
| Poids total | | | 1216,3 | 0,0 | 1216,30 | | |

III. Inventaires techniques

1a. Inventaire des faits et unités stratigraphiques (description et relations stratigraphiques)

| Fait | Type | Us | Ensemble | N° diag | Catégorie | Description sommaire | Relations stratigraphiques | | | | |
|--------|----------|------|------------|---------------------------------------|------------|---|---------------------------------------|------------------------------|-----------------------------|--------|--------------|
| | | | | | | | Sur | Sous | Egalité | Equiv. | Syn- chro |
| F01000 | Fossé | 1000 | Enclos D | | creusement | Angle sud-est d'un enclos. Profil en cuvette à fond +/- plat. | 1001 | 2000 | | | |
| | | 1001 | Enclos D | | comblement | Limon brun clair piégeant quelques blocs de granit, des CB et des os brûlés | 2001 | 1000 | | | |
| F01002 | Fossé | 1002 | | F01042 | creusement | Creusement nord-ouest/sud-est présentant un tracé à la courbure assez peu prononcée. Profil à bords évasés et à fond plat évoluant parfois vers un profil en cuvette. | 2001; SP1547; F01727; FS1750 | 1003 | | | |
| | | 1003 | | | comblement | Sédiment limono-argileux brun à brun-gris piégeant des blocs de granit, des poches de substrat, des esquilles d'os brûlés non prélevées. | 1002 | F01036; F01256; F01768 | | | |
| F01036 | Fossé | 1036 | | F01039 | creusement | Fossé orienté nord-est/sud-ouest; Profil à bords évasés et fond plat évoluant vers un profil en cuvette | F01002 | 1037 | | | |
| | | 1037 | | | comblement | Limon sablo-argileux brun foncé piégeant quelques cailloux de granit, CB et poches de substrat remanié | 1036 | Décapage; 2001? 2002? | | | |
| F01051 | Fossé | 1051 | | F01061 | creusement | Creusement longitudinal formant une courbe nord-ouest/sud est. Très arasé, il n'a pas été fouillé. Il se poursuit, en direction de l'ouest, sous la berme, tandis que vers le sud, il se confond avec le fossé F01053 (pas de relation visible). Correspond au fossé F01061 du diagnostic | 2001 | 1052 | | | |
| | | 1052 | | | comblement | Limon brun | 1051 | Décapage | | | |
| F01053 | Fossé | 1053 | | F01063 | creusement | Extrémité de fossé de plan quadrangulaire à bords évasés et fond plat. Non testé lors de la fouille car déjà sondé au cours du diagnostic (fossé F01063) | 2001 | 1054 | | | |
| | | 1054 | | | comblement | Limon brun piégeant de rares cailloux et des CB | 1053 | Décapage | | | |
| F01070 | Fossé | 1070 | Enclos E | | creusement | Angle sud-ouest d'un fossé orienté nord-est /sud-ouest et nord-ouest/sud-est; profil en cuvette | 2001 | 1071 | | | |
| | | 1071 | Enclos E | | comblement | Limon sablo-argileux brun-orangé mêlé à du substrat remanié et piégeant de nombreux CB | 1070 | Décapage | | | |
| F01219 | Fossé | 1219 | Enclos C | | creusement | Creusement longitudinal formant un rectangle aux angles arrondis orienté E/O correspondant à l'enclos C; profil en V affadi à fond en cuvette évoluant vers un profil à bords évasés et fond en cuvette. Présence de légers décrochements dans la partie orientale de sa façade sud et de la partie septentrionale de sa façade est | 2001 | 1831 | | | |
| | | 1220 | Enclos C | | comblement | Limon brun piégeant des nodules de substrat remanié | 1830 | Décapage | 1226 (FS1225?); 1843? | | |
| | | 1830 | Enclos C | | comblement | Substrat remanié mêlé à du limon brun | 1831 | 1220 | | | |
| | | 1831 | Enclos C | | comblement | Limon brun clair | 1219 | 1830 | 1844? | | |
| | | 1843 | Enclos C | | comblement | Limon brun piégeant des nodules de substrat remanié | 1844 | Décapage | 1226 (FS1225?); 1220? | | |
| | | 1844 | Enclos C | | comblement | Limon brun | 1845 | 1843 | 1831? | | |
| 1845 | Enclos C | | comblement | Substrat remanié mêlé à du limon brun | 1219 | 1844 | | | | | |

| Fait | Type | Us | Ensemble | N° diag | Catégorie | Description sommaire | Relations stratigraphiques | | | | |
|--------|-------|------|----------|---------|------------|--|----------------------------|----------------|---------|--------|--------------|
| | | | | | | | Sur | Sous | Egalité | Equiv. | Syn- chro |
| F01256 | Fossé | 1256 | | | creusement | Creusement orienté sud-ouest/nord-ouest formant une courbe en direction du nord-ouest. Profil en cuvette, Bords irréguliers en surface: haie? Strictement parallèle au fossé F01837. | 2001, F01837, FS1601 | 1257, 1708 | 1545 | | |
| | | 1257 | | | comblement | Limon brun; 2e séquence de fonctionnement du fossé | 1256, 1708 | Décapage | 1546 | | |
| | | 1708 | | | comblement | Limon argileux gris foncé; 1ere séquence de fonctionnement du fossé | 1256 | 1257, Décapage | 1839? | | |
| | | 1839 | | | comblement | Limon brun | 1256 | 1257, Décapage | 1708? | | |
| F01260 | Fossé | 1260 | Enclos B | | creusement | Creusement longitudinal formant un rectangle aux angles arrondis orienté E/O correspondant à l'enclos C; profil à bords évasés et à fond plat évoluant vers un profil en cuvette | 2001 | 1700-1726 | | | |
| | | 1261 | Enclos B | | comblement | Limon brun piégeant quelques petits blocs de granit et CB. Présence d'une urne (Us 1722) | 1700-1726 | 1722, Décapage | | | |
| | | 1700 | Enclos B | | comblement | Limon argileux brun-gris | 1261 | 1260 | 1726 | | |
| | | 1722 | Enclos B | | mobilier | | 1261 | Décapage | | | |
| | | 1726 | Enclos B | | comblement | Limon argileux brun-gris | 1261 | 1260 | 1700 | | |
| F01541 | Fossé | 1541 | | | creusement | Creusement longitudinal orienté est-ouest; profil en V affadi. Véritable fossé ou simple fosse? | 2001 | 1620 | | | |
| | | 1542 | | | comblement | Limon argileux brun-clair piégeant des fragments d'amphore | 1618 | Décapage | 1618 | | |
| | | 1618 | | | comblement | Limon argileux brun clair | 1619 | 1542 | 1542 | | |
| | | 1619 | | | comblement | Limon argileux brun | 1620 | 1618 | | | |
| | | 1620 | | | comblement | Substrat remanié | 1541 | 1619 | | | |
| F01545 | Fossé | 1545 | | | creusement | | | | =F01256 | | |
| | | 1546 | | | comblement | | | | =F01256 | | |
| F01568 | Fossé | 1568 | Enclos A | | creusement | Recreusement du fossé F01567; bords évasés et fond en cuvette évoluant parfois vers un profil en cuvette au fond irrégulier (Sd.1568.3). Légèrement surcreusé au-dessus de la fosse FS1574 (Sd.1568.7) | F01002, F01727 | 1569 | | | |
| | | 1569 | Enclos A | | comblement | Limon argileux arénacé brun clair piégeant des CB | 1568 | 1735, 1858 | | | |
| | | 1735 | Enclos A | | comblement | Limon argileux arénacé brun foncé piégeant des CB | 1569 | SP1554 | | | |
| | | 1858 | Enclos A | | comblement | Argile limoneuse beige | 1569 | SP1554 | | | |

| Fait | Type | Us | Ensemble | N° diag | Catégorie | Description sommaire | Relations stratigraphiques | | | | |
|--------|----------|------|------------|--|-----------------------|---|----------------------------|-----------------|------------------|------------|--------------|
| | | | | | | | Sur | Sous | Egalité | Equiv. | Syn- chro |
| F01727 | Fossé | 1719 | Enclos A | | comblement | Mélange de limon argileux brun et de limon arénacé jaune piégeant des CB (utilisation) | 1734 | | 1721 | 1733 | |
| | | 1720 | Enclos A | | comblement | Limon argileux très arénacé jaune-beige (abandon) | 1721 | F01002 | | 1728 | |
| | | 1721 | Enclos A | | comblement | Mélange de limon argileux brun et de limon arénacé jaune piégeant des CB (utilisation) | 1734 | | 1719 | 1733 | |
| | | 1727 | | | creusement | Bords évasés à la pente plus ou moins marquée selon les sondages, fond en cuvette | 2001 | | 1819 | | |
| | | 1728 | Enclos A | | comblement | Limon très argileux arénacé gris piégeant des CB (abandon) | 1733 | F01002 | | 1720 | |
| | | 1733 | Enclos A | | comblement | Limon argileux très arénacé beige (utilisation) | 1734, 1736 | 1728 | | 1719, 1721 | |
| | | 1734 | Enclos A | | comblement | Arène limoneuse jaune, légèrement litée (érosion des bords du fossé + utilisation) | 1819 | | 1719, 1721, 1733 | | |
| | | 1736 | Enclos A | | comblement | Limon argileux légèrement arénacé beige | 1734 | 1728 | | 1733 | |
| | | 1819 | Enclos A | | comblement | Limon brun à brun foncé piégeant des nodules de substrat | 1727 | 1734 | | | |
| | | 1820 | Enclos A | | comblement | Us annulée | | | | | |
| 1854 | Enclos A | | comblement | Sable limoneux brun-gris à brun-orangé | 1727 | | F01568, P01729 | | | | |
| F01794 | Fossé | 1794 | | | creusement | Fossé simplement observé en coupe à l'intérieur du bâtiment 2; profil à bords évasés et fond plat | 1891 (paléosol) | 1795 | | | |
| | | 1795 | | | comblement | Limon brun | 1794 | 1890 (enclos 2) | | | |
| F01837 | Fossé | 1837 | | | creusement | Creusement linéaire parallèle au fossé F01256 localisé sur son flanc nord. Bords évasés et fond plat évoluant vers un fond en cuvette. | 2001 | 1838 | | | |
| | | 1838 | | | comblement | Limon brun | 1837 | F01256 | | | |
| F01848 | Fossé | 1848 | | | creusement | Creusement longitudinal orienté nord-ouest/sud-est dont seule l'extrémité nord-ouest a été observée; cette extrémité affiche un plan rectiligne, très anguleux. Profil de l'extrémité évasé; profil du creusement: bords évasés et fond plat (observé dans coupe transversale). | 1849 | 2001 | | | |
| | | 1849 | | | comblement | Limon arénacé argileux brun-clair; la partie occidentale est marquée par un aspect lité | 1848 | FY1362 | | | |
| | | 1850 | | | | Us annulée | | | | | |
| FS1134 | Fosse | 1134 | | | creusement | Creusement ovoïde à bords évasés et fond plat (avant-trou de poteau) | 2001 | 1134, 1865 | | | |
| | | 1135 | | | comblement | Limon sableux jaunâtre (substrat remanié) | 1134, 1865 | Décapage | | | |
| | | 1865 | | | creusement-comblement | Négatif de poteau constitué de limon sableux brun; bords évasées, fond plat | 1134 | 1135 | | | |
| FS1165 | Fosse | 1165 | | | creusement | Creusement partiel de plan ovale, profil en cuvette | 2001 | 1166 | | | |
| | | 1166 | | | comblement | Limon sableux beige-gris | 1165 | SP1163 | | | |

| Fait | Type | Us | Ensemble | N° diag | Catégorie | Description sommaire | Relations stratigraphiques | | | | |
|--------|-------|------|----------|---------|------------|---|----------------------------|----------|---------|---------|--------------|
| | | | | | | | Sur | Sous | Egalité | Equiv. | Syn- chro |
| FS1225 | Fosse | 1225 | | | creusement | Possible creusement de plan ovale en partie confondu avec le creusement du fossé FO1219 (Enclos C); la relation stratigraphique entre ces deux entités n'a pu être précisée; profil partiel en cuvette; possible bioturbation | 2001 | 1226 | | | |
| | | 1226 | | | comblement | Limon brun piégeant des nodules de substrat remanié | 1225 | Décapage | | | |
| FS1241 | Fosse | 1241 | | | creusement | Creusement ovale observé partiellement; bords évasés et fond plat | 2001; SP1899; FO1219 | 1242 | | | |
| | | 1242 | | | comblement | Limon sablo-argileux gris (stagnation d'eau) | 1241 | SP1238 | | | |
| FS1308 | Fosse | 1308 | | | creusement | Creusement polylobé dont le bord nord et le fond n'ont pas été atteints; profil irrégulier | 2001 | 1309.9 | | | |
| | | | | | comblement | Limon sableux piégeant des petits blocs présents au fond de l'Us, quelques CB, des restes de faune et des fragments de coquillages | 1309.2 | Décapage | | | |
| | | | | | comblement | Sédiment argileux jaune-orangé piégeant des inclusions de limon brun et de rares CB | 1309.4 | 1309.1 | | | |
| | | | | | comblement | Limon argilo-sableux brun piégeant des inclusions de substrat et quelques fragments d'ardoises | 1309.7 | 1309.4 | | | |
| | | | | | comblement | Limon brun foncé piégeant quelques blocs, des fragments de terres cuites architecturales et de coquillages | 1309.3 | 1309.2 | | | |
| | | | | | comblement | Limon brun foncé piégeant de nombreuses inclusions de substrat et de rares CB | 1309.9 | 1309.6 | | | |
| | | | | | comblement | Substrat remanié piégeant de petites poches de limon brun | 1309.5 | 1309.8 | | | |
| | | | | | comblement | Limon brun clair piégeant des fragments de terres cuites architecturales et de rares cailloux | 1309.8 | 1309.3 | | | |
| FS1313 | Fosse | 1313 | | | creusement | Creusement ovale à bords subverticaux et fond plat | 2001 | 1315 | | | |
| | | 1315 | | | comblement | Limon sableux piégeant des CB | 1313 | Décapage | | | |
| FS1319 | Fosse | 1319 | | | creusement | Creusement partiel de plan ovale, profil en cuvette. En partie détruit par un plot béton (partie sud) et par un niveau de décapage plus bas (partie ouest) | 2001 | 1320 | | | |
| | | 1320 | | | comblement | Limon brun mêlé à des zones carbonneuses (rejet de bûcher?) | 1319 | Décapage | | | |
| FS1344 | Fosse | 1344 | | | creusement | | | | | =FS1578 | |
| | | 1345 | | | comblement | | | | | =FS1578 | |
| FS1352 | Fosse | 1352 | | | creusement | | | | | =FS1761 | |
| | | 1353 | | | comblement | | | | | =FS1761 | |
| FS1360 | Fosse | 1360 | | | creusement | Creusement très arasé de plan circulaire, profil à bords évasés et fond plat | 2001 | 1361 | | | |
| | | 1361 | | | comblement | Limon argileux brun-jaune piégeant des inclusions de substrat | 1360 | Décapage | | | |

| Fait | Type | Us | Ensemble | N° diag | Catégorie | Description sommaire | Relations stratigraphiques | | | | |
|--------|-------|------|----------|---------|-----------------------|--|--------------------------------------|------------|---------|--------|--------------|
| | | | | | | | Sur | Sous | Egalité | Equiv. | Syn- chro |
| FS1369 | Fosse | 1369 | FS3010 | | creusement | Creusement ovale, profil en cuvette. Possible surcreusement dans la partie centrale. FS3010 du diagnostic | 2001, MR1371, MR1790, SP1373, SP1783 | 1749 | | | |
| | | | | | comblement | Couche cendreuse piégeant de nombreux CB qui recouvre la totalité de la surface indurée au centre de la fosse (occupation) | 1748 | 1737 | | 1737 | |
| | | | | | foyer | Foyer de plan carré constitué de blocs de granit disposés de chant. Sa base est composée de fragments de TCA et d'un bloc de granit. Le tout est lié à l'argile jaune et blanche qui recouvre également sa base sur une épaisseur d'environ 0,05 m. La partie interne de cet aménagement est recouverte par une fine couche charbonneuse (non numérotée) | 1370 | Décapage | | | |
| | | | | | niveau de sol? | Couche indurée constituée de limon argileux gris-jaune | 1749 | 1370 | | | |
| | | | | | comblement | Limon argileux brun piégeant des inclusions de substrat, quelques cailloux et fragments de TCA. Phénomènes de litages observés; plus argileux dans le fond de la structure | 1369 | 1748, 1754 | | | |
| | | | | | amas | Amas semi-circulaire composé de fragments de céramique et d'esquilles osseuses brûlées qui vient buter contre la paroi occidentale de la fosse. Probable incinération détruite par la fosse | 1749 | 1748 | | | |
| FS1400 | Fosse | 1400 | | | creusement | Creusement circulaire, profil en cuvette | 2001 | 1401 | | | |
| | | | | | comblement | Limon brun induré en surface et piégeant des CB et un bloc brûlé | 1400 | 1684 | | | |
| | | | | | foyer | Fragments de céramique onctueuse disposés à plat réutilisés en tant que sole ou plaque foyère | 1401 | Décapage | | | |
| FS1426 | Fosse | 1426 | | | creusement | Creusement partiel de plan ovale recoupé par un drain récent sur son côté sud; profil à bord évasé et fond en cuvette | 2001 | 1427 | | | |
| | | | | | comblement | Limon brun piégeant de nombreux CB. Présence de nombreux tessons correspondant peut-être aux vestiges d'une urne cinéraire | 1426 | 1714 | | | |
| | | | | | perturbation | Limon sableux brun-jaune | 1427 | Décapage | | | |
| FS1439 | Fosse | 1439 | | | creusement | Creusement partiel de plan semi-circulaire coupé par une structure récente sur son flanc ouest; profil à bords évasés et fond plat | SP1674 | 1440 | | | |
| | | | | | comblement | Limon argileux brun clair | 1439 | 1678 | | | |
| | | | | | creusement-comblement | Sédiment charbonneux disposé de manière verticale et correspondant à une empreinte de poteau | 1640 | Décapage | | | |
| FS1518 | Fosse | 1518 | | | creusement | Creusement circulaire, profil en cuvette; sondé par moitié à la pelle mécanique | 2001 | 1842 | | | |
| | | | | | comblement | Limon brun piégeant quelques gravillons | 1842 | Décapage | | | |
| | | | | | comblement | Alétrite de granite (substrat) localisé dans le fond de la fosse; probablement phénomène naturel (effondrement de parois) | 1518 | 1519 | | | |

| Fait | Type | Us | Ensemble | N° diag | Catégorie | Description sommaire | Relations stratigraphiques | | | | |
|--------|-------|------|----------|---------|------------|---|----------------------------|----------|------------|--------|--------------|
| | | | | | | | Sur | Sous | Egalité | Equiv. | Syn- chro |
| FS1537 | Fosse | 1537 | | | creusement | Creusement circulaire, profil en cuvette | 2001 | 1538 | | | |
| | | 1538 | | | comblement | Limon brun piégeant quelques nodules de substrat et de rares CB | 1537 | Décapage | | | |
| FS1539 | Fosse | 1539 | | | creusement | Creusement ovale très douteux et très arasé; profil en cuvette | 2001 | 1540 | | | |
| | | 1540 | | | comblement | Limon brun, nombreuses racines | 1539 | Décapage | | | |
| FS1543 | Fosse | 1543 | | | creusement | Creusement subcirculaire, profil en cuvette très arasé (véritable structure?) | 2001 | 1544 | | | |
| | | 1544 | | | comblement | Limon brun piégeant des nodules de substrat remanié | 1543 | Décapage | | | |
| FS1574 | Fosse | 1574 | | | creusement | Creusement ovale; profil à bords verticaux, sauf le bord nord-est qui présente un rebord ou emmarchement. Fosse ayant fonctionné couverte. | 2001 | 1851 | | | |
| | | 1575 | | | comblement | Mélange d'argile grise, d'arène jaune et de limon brun (remblai) | 1827 | F01727 | 1824, 1826 | | |
| | | 1823 | | | | Us annulée | | | | | |
| | | 1824 | | | comblement | Poche d'argile grise | 1827 | F01727 | 1575, 1826 | | |
| | | 1825 | | | creusement | | | | | | |
| | | 1826 | | | comblement | Poche d'argile grise | 1827 | F01727 | 1575, 1824 | | |
| | | 1827 | | | comblement | Succession de 3 niveaux d'argile: argile blanche puis argile grise puis argile blanche. Comblement naturel et progressif de la fosse abandonnée et restée ouverte | 1841 | 1827 | | | |
| | | 1841 | | | comblement | Niveau de remblai constitué de «paquets» d'arène jaune, de limon arénacé et de limon brun foncé. Pourrait correspondre à des rejets issus du creusement d'une autre structure (brun = TV; jaune = substrat). L'Us 1841b monte un peu plus sur les bords et correspond probablement à un effondrement des parois au moment du comblement de la fosse | 1852 | 1827 | | | 1901 |
| | | 1851 | | | comblement | Substrat remanié correspondant à l'effondrement des parois de la fosse au cours de son utilisation. | 1574 | 1852 | | | |
| | | 1852 | | | comblement | Argile grise présente dans le fond de la fosse; correspond à un niveau de piétinement (utilisation) | 1574, 1851 | 1841 | | | |
| FS1578 | Fosse | 1578 | | | creusement | Creusement oblong orienté N/S; sondé mécaniquement mais non relevé. Fosse récente recoupée par canalisation | 2001 | 1579 | FS1344 | | |
| | | 1579 | | | comblement | Limon brun piégeant des blocs de granit, des fragments d'ardoise et de mortier | 1578 | Décapage | FS1344 | | |
| FS1584 | Fosse | 1584 | | | creusement | Creusement ovale, profil en cuvette | 2001 | 1585 | | | |
| | | 1585 | | | comblement | Limon brun piégeant quelques nodules de substrat | 1584 | Décapage | | | |
| FS1586 | Fosse | 1586 | | | creusement | Creusement ovale, profil en cuvette. Structure douteuse. | 2001 | 1587 | | | |
| | | 1587 | | | comblement | Limon brun, nombreuses racines | 1586 | Décapage | | | |

| Fait | Type | Us | Ensemble | N° diag | Catégorie | Description sommaire | Relations stratigraphiques | | | | |
|--------|-------|------|----------|---------|------------|--|----------------------------|----------|---------|--------|--------------|
| | | | | | | | Sur | Sous | Egalité | Equiv. | Syn- chro |
| FS1593 | Fosse | 1593 | | | creusement | Creusement circulaire, profil en cuvette. Bioturbation contre son flanc sud. | 2001 | 1594 | | | |
| | | 1594 | | | comblement | Limon brun piégeant quelques nodules de substrat | 1593 | Décapage | | | |
| FS1597 | Fosse | 1597 | | | creusement | Creusement subcirculaire, profil en cuvette | 2001 | 1598 | | | |
| | | 1598 | | | comblement | Limon brun piégeant quelques nodules de substrat | 1597 | Décapage | | | |
| FS1601 | Fosse | 1601 | | | creusement | Creusement ovale dont la partie orientale est recoupée par le fossé FO1256; profil en cuvette à fond plat | 2001 | 1602 | | | |
| | | 1602 | | | comblement | Limon brun clair | 1601 | FO1256 | | | |
| FS1605 | Fosse | 1605 | | | creusement | Creusement oblong à bords évasés et fond plat | 2001 | 1606 | | | |
| | | 1606 | | | comblement | Limon brun piégeant des nodules de substrat | 1605 | Décapage | | | |
| FS1612 | Fosse | 1612 | | | creusement | Creusement subcirculaire, bords évasés et fond plat | SP1497 | 1613 | | | |
| | | 1613 | | | comblement | Limon brun | 1612 | Décapage | | | |
| FS1614 | Fosse | 1614 | | | creusement | Creusement subcirculaire, bords subverticaux et fond plat | 2001 | 1615 | | | |
| | | 1615 | | | comblement | Limon sableux brun clair | 1614 | Décapage | | | |
| FS1636 | Fosse | 1636 | | SP3017 | creusement | Creusement circulaire, profil en cuvette | 2001 | 1637 | | | |
| | | 1637 | | | comblement | Limon brun clair | 1636 | Décapage | | | |
| FS1739 | Fosse | 1739 | | | creusement | Creusement quadrangulaire, profil en cuvette | 1740 | 2001 | | | |
| | | 1740 | | | comblement | Limon brun piégeant de rares CB et nodules de substrat | 1739 | Décapage | | | |
| FS1750 | Fosse | 1750 | | | creusement | Creusement oblong, bords évasés et fond plat | 1751 | | | | |
| | | 1751 | | | comblement | Limon argileux très arénacé piégeant de gros blocs de granit et/ou de gneiss ainsi que des clous. Cette fosse pourrait correspondre à une inhumation | 1750 | FO1002 | | | |
| FS1761 | Fosse | 1761 | | | creusement | Creusement subcirculaire à bords évasés et fond irrégulier | 2001 | 1762 | 1352 | | |
| | | 1762 | | | comblement | Limon brun clair | 1751 | 2001 | 1353 | | |
| FS1765 | Fosse | 1765 | | | creusement | Creusement circulaire, bords subverticaux et fond plat | 2001 | 1766 | | | |
| | | 1766 | | | comblement | Limon brun clair piégeant quelques gravillons | 1765 | 2001 | | | |
| FS1769 | Fosse | 1769 | | | creusement | Creusement subcirculaire; bords évasés et fond en cuvette | 2001 | 1834 | | | |
| | | 1770 | | | comblement | Limon brun piégeant quelques gravillons et rares CB | 1834 | 2001 | | | |
| | | 1834 | | | comblement | Substrat remanié mêlé à du limon brun | 1769 | 1770 | | | |
| FS1772 | Fosse | 1772 | | | creusement | Creusement subcirculaire; bords évasés et fond plat | 2001 | 1773 | | | |
| | | 1773 | | | comblement | Limon brun piégeant des blocs de granit qui semblent organisés dans sa partie centrale (calage de poteau?) ainsi que quelques graviers. | 1772 | 2000 | | | |

| Fait | Type | Us | Ensemble | N° diag | Catégorie | Description sommaire | Relations stratigraphiques | | | | |
|--------|----------|------|----------|--|------------|--|----------------------------|----------|---------|---------------|---------------------------------|
| | | | | | | | Sur | Sous | Egalité | Equiv. | Syn- chro |
| FS1866 | Fosse | 1866 | | | creusement | Creusement de plan irrégulier; profil en cuvette | MR1564 enclos 1) | 1867 | | | |
| | | 1867 | | | comblement | Limon brun foncé piégeant des blocs | 1866 | Décapage | | | |
| FS1874 | Fosse | 1874 | | | creusement | Creusement subcirculaire; bord sud subvertical; bord nord évasé; fond plat. Le fond semble par ailleurs être impacté par un léger surcreusement circulaire (0,10 m de diamètre) | MR1364 | 1875 | | | |
| | | 1875 | | | comblement | Limon brun foncé piégeant des nodules d'argile. La partie supérieure de ce comblement s'apparente à des blocs de granit similaires à ceux de MR1364; le fond de cette Us correspond à une couche d'argile grise (non numérotée) qui tapisse également les bords du creusement. Les blocs précédemment cités viennent recouvrir le MR1364. | 1874 | Décapage | | | |
| FY1362 | Foyer | 1362 | | | foyer | Aménagement de plan circulaire constitué de mortier jaune-blanc | F01848 | 1363 | | | |
| | | 1363 | | | foyer | Fragments de céramique onctueuse disposés à plat (partie interne) et de chant (partie externe) réutilisés en tant que sole ou plaque foyère | 1362 | Décapage | | | |
| MR1371 | Mur | 1371 | Enclos 2 | | mur | Tranchée de fondation longitudinale orientée NO/SE | 2001 | 1832 | | | 1790, 1860, 1892 |
| | | 1372 | Enclos 2 | | mur | Limon argileux brun à brun-gris piégeant quelques blocs | 1889 | FS1369 | | | 1833, 1864 |
| | | 1832 | Enclos 2 | | comblement | Niveau argileux gris clair tapissant le fond et les parois de la tranchée Us 1371 | 1371 | 1888 | | | 1903, 1905 |
| | | 1888 | Enclos 2 | | mur | Partie nord de ce radier en grande partie récupérée (cf. sondage Sd1371-1. Partie sud bien conservée. La partie inférieure de ce radier est constituée de blocs de granit de moyen module liés par du sable jaune-orangé et repose sur un lit d'argile grise (Us 1832). Sa partie supérieure, seulement observée à son extrémité sud, d'installe sur le radier inférieur et est constituée de blocs de taille plus importante liés par un sable brun-gris. Il forme par ailleurs un angle droit avec MR1892. | 1832 | 1889 | | | 1791, 1861, 1862, 1893 |
| 1889 | Enclos 2 | | mur | Creusement longitudinal recoupant le radier Us 1888 sur son flanc ouest. | 1888 | 1372 | | | | 1863, 1904 | |

| Fait | Type | Us | Ensemble | N° diag | Catégorie | Description sommaire | Relations stratigraphiques | | | | | |
|--------|------|------|----------|---------|-----------------------|--|----------------------------|------|------------------------------|--------|------------------------|------------------------|
| | | | | | | | Sur | Sous | Egalité | Equiv. | Syn- chro | |
| MR1564 | Mur | 1564 | Enclos 1 | | mur | Tranchée de fondation de plan circulaire creusée dans le substrat. Son flanc ouest est marqué par une interruption d'1 m de large correspondant probablement à une entrée, dans la mesure où la tranchée est interrompue de manière très nette et selon des extrémités arrondies. Côté nord, cette tranchée semble également être interrompue, mais ce phénomène est très vraisemblablement dû au fait qu'elle est recoupée par le fossé FO1545-FO1256. | 2001 | 1565 | | | | |
| | | 1565 | Enclos 1 | | mur | Radier constitué de blocs de granit et de gneiss (roches locales) non usés dont les dimensions varient de 0,10 à 0,50 m et disposés pêle-mêle au sein de la tranchée Us 1564; présence de limon brun clair intersticiel au sein duquel sont piégés quelques tessons de céramique (enregistrés sous la dénomination «Us 1565» ou «nettoyage radier»). La partie sud de ce radier, fouillée plus finement malgré son état de conservation assez moyen (elle est recoupée par la fosse FS1866), dévoile que sa partie supérieure semble être liée par une matrice argileuse grise ressemblant à celle observée pour le Bâtiment 2. La partie sud-ouest de ce radier semble pour sa part se résumer à des empreintes de blocs. | 1564 | | F01256- F01545, FS1866 | | | |
| MR1621 | Mur | 1621 | | | tranchée de fondation | Creusement longitudinal orientée NO/SE; non sondé dans le cadre de la fouille; se prolonge au-delà des limites de prescription | 2001 | 1718 | | | | |
| | | 1718 | | | mur | Radier continué de blocs de granit de divers modules disposés pêle-mêle au sein de la tranchée Us 1621 | 1621 | | Décapage | | | |
| MR1790 | Mur | 1790 | Enclos 2 | | mur | Tranchée de fondation longitudinale orientée NE/SO | 2001 | 1903 | | | 1371, 1860, 1892 | |
| | | 1791 | Enclos 2 | | mur | Petits et moyen blocs de granit disposés pêle-mêle dans la tranchée Us 1790 | 1903 | 1904 | | | | |
| | | 1833 | Enclos 2 | F03026 | comblement | Limon argileux brun piégeant quelques cailloux | 1904 | | FS1369 | | | 1372, 1833, 1864 |
| | | 1903 | Enclos 2 | | comblement | Niveau argileux gris clair tapissant le fond et les parois de la tranchée Us 1790 | 1790 | 1791 | | | | 1832, 1905 |
| | | 1904 | Enclos 2 | | comblement | Creusement longitudinal venant détruire en partie le radier Us 1791 sur son flanc sud; ce phénomène n'a été observé que dans la partie orientale de ce dernier, au niveau de l'angle formé avec MR1371 | 1791 | 1833 | | | | 1372, 1833, 1864 |

| Fait | Type | Us | Ensemble | N° diag | Catégorie | Description sommaire | Relations stratigraphiques | | | | |
|--------|-----------------------|------|----------|---------|-----------------|---|----------------------------|----------|---------|--------|--------------|
| | | | | | | | Sur | Sous | Egalité | Equiv. | Syn- chro |
| SB1771 | Structure bâtie | 1771 | | | structure bâtie | Ensemble de blocs de granit qui paraît former une structure quadrangulaire aux bords rectilignes mais dont il manquerait quelques éléments (base? fondation? plot?). Sa partie centrale semble vide mais il est possible que des éléments aient disparus. Sur son flanc sud, on note la présence d'une plaque métallique (Us 1840). Pas de tranchée d'installation visible. Les blocs sont pour partie taillés. | 2001 | 1771 | | | |
| | | 1840 | | | mobilier | Plaque métallique mise au jour contre le flanc interne méridional de la structure bâtie SB1771 | 1771 | Décapage | | | |
| SP1004 | Sépulture à crémation | 1004 | | | creusement | Creusement subcirculaire à profil en cuvette | 2000 | 1005 | | | |
| | | 1005 | | | vase en place | Vase | 1004 | 1006 | | | |
| | | 1006 | | | comblement | Limon sablo-argileux brun piégeant de nombreux CB | 1005 | Décapage | | | |
| SP1007 | Sépulture à crémation | 1007 | | | creusement | Creusement plutôt circulaire, bords évasés, fond irrégulier (perturbations) | 2000 | Décapage | | | |
| | | 1008 | | | vase en place | Vase conservé partiellement (bord ouest); mauvais état général | 1009 | 1007 | | | |
| | | 1009 | | | comblement | Limon sablo-argileux brun-orangé, quelques poches charbonneuses, nombreuses esquilles (dont certaines de dimensions importantes dans la partie sud-ouest). | | | | | |
| SP1010 | Sépulture à crémation | 1010 | | | creusement | Creusement subcirculaire à bords évasés et fond plat | 2000 | 1011 | | | |
| | | 1011 | FS1011 | | vase en place | Vase très bien conservé | 1010 | 1012 | | | |
| | | 1012 | | | comblement | Limon sablo-argileux brun mêlé à du substrat remanié et piégeant des CB | 1011 | Décapage | | | |
| SP1013 | Sépulture à crémation | 1013 | | | creusement | Creusement subcirculaire à profil en cuvette | 2000 | 1014 | | | |
| | | 1014 | FS1014 | | vase | Vase mal conservé | 1013 | 1015 | | | |
| | | 1015 | | | comblement | Limon sablo-argileux brun-orangé piégeant quelques CB | 1015 | Décapage | | | |
| SP1016 | Sépulture à crémation | 1016 | | | creusement | Creusement au plan non caractérisable car très arasé | 2000 | 1017 | | | |
| | | 1017 | FS1017 | | vase | Vase très mal conservé | 1018 | 1016 | | | |
| | | 1018 | | | comblement | Limon sablo-argileux brun-orangé, rares CB, nb racines | Décapage | 1017 | | | |
| SP1019 | Sépulture à crémation | 1019 | | | creusement | Creusement ovale à bords évasés et fond en cuvette; assez mal perçu en fouille car collé à la SP1022 | 1020 | 2000 | | | |
| | | 1020 | FS1026 | | vase | Vase incomplet | 1021 | 1020 | | | |
| | | 1021 | | | comblement | Limon sablo-argileux brun-orangé, rares CB, substrat remanié. Comblement proche de celui de la SP1022. | 1020 | Décapage | | | |
| SP1022 | Sépulture à crémation | 1022 | | | creusement | Creusement subcirculaire à bords évasés et à fond plat | 2000 | 1868 | | | |
| | | 1023 | | | comblement | Limon sablo-argileux brun-orangé piégeant des CB | 1868 | Décapage | | | |
| | | 1868 | | | vase | Vase complet | 1022 | 1023 | | | |
| SP1024 | Sépulture à crémation | 1024 | | | creusement | Creusement ovale à bords évasés et fond plat. | 2000 | 1025 | | | |
| | | 1025 | FS1035 | | vase | Vase | 1024 | 1026 | | | |
| | | 1026 | | | comblement | Limon argilo-sableux brun piégeant quelques CB | 1025 | Décapage | | | |

| Fait | Type | Us | Ensemble | N° diag | Catégorie | Description sommaire | Relations stratigraphiques | | | | |
|--------|-----------------------|------|----------|------------|--|----------------------|----------------------------|------|---------|--------|--------------|
| | | | | | | | Sur | Sous | Egalité | Equiv. | Syn- chro |
| SP1027 | Sépulture à crémation | 1027 | FS1020 | creusement | Creusement ovale à profil en cuvette. | 2000 | 1028 | | | | |
| | | 1028 | | vase | Céramique assez fine à pâte noire finement décorée | 1027 | 1029 | | | | |
| | | 1029 | | comblement | Limon brun avec CB. | 1028 | Décapage | | | | |
| SP1030 | Sépulture à crémation | 1030 | FS1032 | creusement | Creusement subcirculaire à bords évasés et fond en cuvette | 2000 | 1031 | | | | |
| | | 1031 | | Vase | Vase écrasé ayant basculé en direction du nord-ouest | 1030 | 1032 | | | | |
| | | 1032 | | comblement | Limon argileux brun | 1031 | Décapage | | | | |
| SP1033 | Sépulture à crémation | 1033 | FS1029 | creusement | Creusement subcirculaire, bords évasés et fond plat; partie supérieure seulement observée dans la berme ouest mais non relevée | 2001 | 1034 | | | | |
| | | 1034 | | vase | Vase de type cruche localisé au centre du creusement | 1033 | 1035 | | | | |
| | | 1035 | | comblement | Limon brun piégeant des CB | 1034 | Décapage | | | | |
| SP1038 | Sépulture à crémation | 1038 | FS1046 | creusement | Creusement très arasé de plan irrégulier; bords évasés et fond irréguliers | 2000 | 1039 | | | | |
| | | 1039 | | vase | Vase | 1038 | 1040 | | | | |
| | | 1040 | | comblement | Limon sablo-argileux brun piégeant des nodules de substrat ainsi que des CB | 1039 | SP1885 | | | | |
| SP1041 | Sépulture à crémation | 1041 | FS1055 | creusement | Creusement ovale à bords évasés (assez mal perçus) et fond plat | 2000 | 1042 | | | | |
| | | 1042 | | vase | Vase quasiment complet | 1041 | 1043 | | | | |
| | | 1043 | | comblement | Limon sablo-argileux piégeant de rares CB | 1042 | SP1895 | | | | |
| SP1044 | Sépulture à crémation | 1044 | FS1049 | creusement | Creusement circulaire à bords droits et fond plat | 2000 | 1045 | | | | |
| | | 1045 | | vase | Vase arasé dont ne subsiste que le tiers inférieur | 1044 | 1046 | | | | |
| | | 1046 | | comblement | Partie centrale (dessus et dessous le vase) composée exclusivement de résidus de bûcher (CB, cendres, rares esquilles). La couronne périphérique est principalement composée de substrat remanié avec CB et rares esquilles. Contenant périssable en plus? | 1045 | Décapage | | | | |
| SP1057 | Sépulture à crémation | 1057 | FS1052 | creusement | Creusement ovale à bords évasés et fond en cuvette | 2001 | 1059 | | | | |
| | | 1058 | | vase | | 1057 | 1059 | | | | |
| | | 1059 | | comblement | Limon très charbonneux | 1057 | Décapage | | | | |
| SP1060 | Sépulture à crémation | 1060 | | creusement | Creusement circulaire à profil en cuvette | 1061 | 2000 | | | | |
| | | 1061 | | vase | Céramique assez épaisse à pâte grise très abîmée | 1060 | 1062 | | | | |
| | | 1062 | | comblement | Limon brun | 1061 | Décapage | | | | |
| SP1063 | Sépulture à crémation | 1063 | | creusement | Creusement ovale aux bords évasés et au fond en cuvette; perturbé par un terrier | 2000 | 1064, 1065 | | | | |
| | | 1064 | | vase | Vase gris clair déposé dans la partie nord-ouest de la fosse | 1063 | 1066 | | 1065 | | |
| | | 1065 | | vase | Vase gris-bleu déposé dans la partie sud-est de la fosse | 1063 | 1066 | | | 1064 | |
| | | 1066 | | comblement | Limon sablo-argileux brun-orangé mêlé à du substrat remanié et piégeant de rares CB et graviers | 1064, 1065 | Décapage | | | | |

| Fait | Type | Us | Ensemble | N° diag | Catégorie | Description sommaire | Relations stratigraphiques | | | | |
|--------|-----------------------|------|----------|---------|------------|---|----------------------------|----------|---------|--------|--------------|
| | | | | | | | Sur | Sous | Egalité | Equiv. | Syn- chro |
| SP1067 | Sépulture à crémation | 1067 | | | creusement | Creusement subcirculaire à profil en cuvette; très arasé | 2000 | 1068 | | | |
| | | 1068 | | | vase | Vase très mal conservé | 1067 | 1069 | | | |
| | | 1069 | | | comblement | Limon argilo-sableux brun-orangé piégeant des poches de substrat remanié et de rares CB | 1068 | Décapage | | | |
| SP1072 | Sépulture à crémation | 1072 | | | creusement | Creusement subcirculaire à profil en cuvette | 2000 | 1804 | | | |
| | | 1073 | | | comblement | Limon brun piégeant des CB | 1804 | Décapage | | | |
| | | 1804 | | | vase | Vase archéologiquement complet; quelques tessons à part | 1072 | 1073 | | | |
| SP1074 | Sépulture à crémation | 1074 | | | creusement | Creusement subcirculaire à bords évasés et fond plat | 2000 | 1075 | | | |
| | | 1075 | | | vase | Vase mal conservé; légèrement penché | 1074 | 1076 | | | 1799 |
| | | 1076 | | | comblement | Limon brun piégeant de rares CB | 1075 | Décapage | | | |
| | | 1799 | | | monnaie | Monnaie ou fragment de tôle en alliage cuivreux mis au jour au nord du vase Us 1075, plutôt sur le fond | 1076 | 1076 | | | |
| SP1077 | | 1077 | | | Us annulée | | | | | | |
| | | 1078 | | | Us annulée | | | | | | |
| SP1079 | Sépulture à crémation | 1079 | | | creusement | Creusement subcirculaire très arasé; profil en cuvette; fond plat | 2000 | 1080 | | | |
| | | 1080 | | | vase | Vase très abîmé dont ne subsiste que le fond | 1079 | 1081 | | | |
| | | 1081 | | | comblement | Limon brun | 1080 | Décapage | | | |
| SP1084 | Sépulture à crémation | 1084 | | | creusement | Creusement subcirculaire à bords subverticaux et fond plat | 2000 | 1085 | | | |
| | | 1085 | | | vase | Vase assez mal conservé; tessons à part | 1084 | 1086 | | | |
| | | 1086 | | | comblement | Limon brun piégeant des CB | 1085 | Décapage | | | |
| SP1087 | Sépulture à crémation | 1087 | | | creusement | Creusement subcirculaire à bords droits et fond plat | 2000 | 1088 | | | |
| | | 1088 | | | vase | Vase | 1087 | 1090 | | | |
| | | 1090 | | | comblement | Limon brun piégeant des CB | 1088 | Décapage | | | |
| SP1091 | Sépulture à crémation | 1091 | | | creusement | Creusement subcirculaire à bords évasés et fond plat | 2000 | 1092 | | | |
| | | 1092 | | | vase | Vase très abîmé déposé au milieu de la fosse | 1091 | 1093 | | | |
| | | 1093 | | | comblement | Limon brun piégeant de nombreux CB | 1092 | Décapage | | | |
| SP1094 | Sépulture à crémation | 1094 | | | creusement | Creusement circulaire à bords évasés et fond plat | 2000 | 1095 | | | |
| | | 1095 | | | vase | Vase posé à plat au milieu de la fosse | 1094 | 1096 | | | |
| | | 1096 | | | comblement | Limon brun clair | 1095 | Décapage | | | |
| SP1099 | Sépulture à crémation | 1099 | | | creusement | Creusement subcirculaire, profil en cuvette | 2000 | 1100 | | | |
| | | 1100 | | | vase | Vase posé à plat au milieu de la fosse | 1099 | 1101 | | | |
| | | 1101 | | | comblement | Limon argileux brun ocre | 1100 | Décapage | | | |

| Fait | Type | Us | Ensemble | N° diag | Catégorie | Description sommaire | Relations stratigraphiques | | | | |
|--------|-----------------------|-------|----------|---------|------------|--|----------------------------|------------------------------|---------|--------|--|
| | | | | | | | Sur | Sous | Egalité | Equiv. | Syn- chro |
| SP1102 | Sépulture à crémation | 1102 | | | creusement | Creusement circulaire, profil en cuvette | 2000 | 1103 | | | |
| | | 1103 | | | vase | Vase reposant sur le fond du creusement | 1102 | 1104 | | | |
| | | 1104 | | | comblement | Limon brun ocre | 1103 | Décapage | | | |
| SP1105 | Sépulture à crémation | 1105 | | | creusement | Creusement subcirculaire, profil en cuvette | 2000 | 1106 | | | |
| | | 1106 | | | comblement | Limon brun piégeant des CB | 1105 | Décapage | | | |
| SP1107 | Sépulture à crémation | 1107 | | | creusement | Creusement partiel de plan semi-circulaire coupé par une structure récente; profil à bords évasés et fond plat | 2000 | 1108 | | | |
| | | 1108 | | | vase | Vase | 1107 | 1109 | | | |
| | | 1109 | | | comblement | Limon brun-gris | 1107 | Structure récente + décapage | | | |
| SP1110 | Sépulture à crémation | 1110 | | | creusement | Creusement circulaire, profil en cuvette | 2000 | 1111 | | | |
| | | 1111 | | | vase | Vase reposant sur le fond du creusement | 1110 | 1112 | | | |
| | | 1112 | | | comblement | Limon brun-orangé | 1111 | Décapage | | | |
| SP1113 | Sépulture à crémation | 1113 | | | creusement | Creusement circulaire, profil en cuvette | 2000 | 1114 | | | |
| | | 1114 | | | vase | Vase reposant sur le fond du creusement | 1113 | 1115 | | | |
| | | 1115 | | | comblement | Limon brun-orangé | 1114 | Décapage | | | |
| SP1116 | Sépulture à crémation | 1116 | | | creusement | Creusement circulaire, bords évasés et fond plat | 2000 | 1758 | | | |
| | | 1117 | | | vase | Vase reposant sur le fond du creusement | 1758 | 1118 | | | |
| | | 1118 | | | comblement | Limon brun | 1117 | Décapage | | | |
| | | 1758 | | | mobilier | 4 clous en place (topographiés) | 1116 | 1117 | | | |
| SP1119 | Sépulture à crémation | 1119 | | | creusement | Creusement subcirculaire à bords évasés et fond irrégulier; léger surcreusement quadrangulaire | 2000 | 1120 | | | |
| | | 1120 | | | vase | Vase | 1119 | 1121 | | | |
| | | 1121 | | | comblement | Limon brun piégeant quelques CB | 1120 | Décapage | | | |
| SP1124 | Sépulture à crémation | 1124 | | | creusement | Creusement irrégulier à bords évasés et fond irrégulier | 2000 | 1126A | | | |
| | | 1125 | | | vase | Vase | 1126A | 1126 B | | | 1786, 1796, 1797, 1798, 1818 |
| | | 1126A | | | comblement | Limon argileux brun | 1124 | 1125, 1796, 1797, 1818 | | | |
| | | 1126B | | | comblement | Limon argileux brun | 1125, 1785, 1786, 1798 | Décapage | | | |
| SP1127 | Sépulture à crémation | 1127 | | | creusement | Creusement oblong orienté nord-est/sud-ouest; profil à bords évasés et fond plat | 2000 | 1128 | | | |
| | | 1128 | | | vase | Vase | 1127 | 1129 | | | |
| | | 1129 | | | comblement | Limon argileux brun-gris piégeant des CB | 1128 | Décapage | | | |

| Fait | Type | Us | Ensemble | N° diag | Catégorie | Description sommaire | Relations stratigraphiques | | | | |
|--------|-----------------------|------|----------|---------|-----------------|---|----------------------------|------------------|---------|--------|--------------|
| | | | | | | | Sur | Sous | Egalité | Equiv. | Syn- chro |
| SP1130 | Sépulture à crémation | 1130 | | | creusement | Creusement irrégulier à bords évasés et à fond plat; surcreusement de plan rectangulaire dans la partie nord-est de la fosse et destiné à accueillir le vase Us 1131 (forme de coffre mais aucune empreinte ni clous) | 2000 | 1131 | | | |
| | | 1131 | | | vase | Vase | 1130 | 1132 | | | |
| | | 1132 | | | comblement | Limon argileux brun-gris | 1131 | Décapage | | | |
| SP1136 | Sépulture à crémation | 1136 | | | creusement | Creusement oblong, bords évasés et fond plat présentant un léger surcreusement | 2000 | 1137 | | | |
| | | 1137 | | | vase | reste de vase quasi inexistant conservé sous la forme de quelques tessons entourant le reste de l'incinération | 1136 | 1138 | | | |
| | | 1138 | | | comblement | Limon sableux brun-jaune piégeant des CB dans sa partie occidentale | 1137 | Décapage | | | |
| SP1139 | Sépulture à crémation | 1139 | | | creusement | Creusement ovale à bords évasés et à fond plat | 2000 | 1140, 1846 | | | |
| | | 1140 | | | vase | Vase déposé dans la partie sud de la fosse, dans sa partie moins creusée | 1139 | 1141 | | | 1846 |
| | | 1141 | | | comblement | Limon brun (plus cendreau à proximité du vase Us 1140) | 1140, 1846 | Décapage | | | |
| | | 1846 | | | vase | Vase couché | 1139 | 1141 | | | 1140 |
| | | 1847 | | | mobilier | Clous localisés au nord du dépôt; numérotés de A à F | 1141 | 1141 | | | |
| SP1149 | Sépulture à crémation | 1149 | | | creusement | Creusement ovoïde à bords évasés et fond plat | 2000 | 1150 | | | |
| | | 1150 | | | comblement | Limon brun-gris | 1149 | Décapage | | | |
| SP1151 | Sépulture à crémation | 1151 | | | creusement | Creusement fictif dû à l'aménagement du mur récent SB1148 | 2000 | 1152 | | | |
| | | 1152 | | | vase | Urne basculée vers l'ouest | 1151 | 1153 | | | |
| | | 1153 | | | comblement | Limon sableux correspondant en partie aux vestiges du mur récent SB1148, qui piège des charbons de bois. | 1152 | SB1148, décapage | | | |
| SP1154 | Sépulture à crémation | 1154 | | | creusement | Creusement irrégulier à bords évasés et à fond plat | 2000 | 1822 | | | |
| | | 1155 | | | comblement | Limon brun piégeant des CB; présence de petit blocs de granit disposés contre le flanc nord-ouest du creusement et servant probablement de calage au vase Us 1822 | 1822 | Décapage | | | |
| | | 1822 | | | vase | Vase complet légèrement incliné en direction du sud | 1154 | 1155 | | | |
| SP1156 | Sépulture à crémation | 1156 | | | creusement | Creusement partiel de plan subcirculaire, profil partiel en cuvette | 2000 | 1157 | | | |
| | | 1157 | | | vase | vase | 1156 | 1159 | | | |
| | | 1158 | Iso 1 | | objet en bronze | Monnaie | 1159 | Décapage | | | |
| | | 1159 | | | comblement | Limon brun-gris | 1157, 1158 | SP1160 | | | |
| SP1160 | Sépulture à crémation | 1160 | | | creusement | Creusement subcirculaire, profil à bords évasés et fond plat | SP1156 | 1161 | | | |
| | | 1161 | | | vase | vase | 1160 | 1162 | | | |
| | | 1162 | | | comblement | Limon brun-gris identique au comblement de SP1156; seul le creusement de celle-ci permet d'observer une chronologie relative | 1161 | Décapage | | | |

| Fait | Type | Us | Ensemble | N° diag | Catégorie | Description sommaire | Relations stratigraphiques | | | | |
|--------|------------------------|------|----------|---------|------------|---|----------------------------|------------|---------|--------|--------------|
| | | | | | | | Sur | Sous | Egalité | Equiv. | Syn- chro |
| SP1163 | Sépulture à crémation | 1163 | | | creusement | Creusement subcirculaire à bords subverticaux et à fond plat | FS1165 | 1853 | | | |
| | | 1164 | | | comblement | Limon brun piégeant des CB | 1853 | Décapage | | | |
| | | 1853 | | | vase | Vase | 1163 | 1164 | | | |
| SP1169 | Sépulture à crémation | 1169 | | | creusement | Creusement subcirculaire à profil en cuvette | 2000 | 1170 | | | |
| | | 1170 | | | vase | Vase | 1169 | 1171 | | | |
| | | 1171 | | | comblement | Limon brun piégeant de nombreux CB et esquilles osseuses brûlées concentrés autour du vase Us 1170 | 1170, 1857 | Décapage | | | |
| | | 1857 | | | mobilier | Clous numérotés de A à C; pas d'organisation particulière | 1171 | 1171 | | | |
| SP1179 | Sépulture à crémation | 1179 | | | creusement | Creusement circulaire, profil en cuvette | 2000 | 1180 | | | |
| | | 1180 | | | vase | | 1179 | 1181 | | | |
| | | 1181 | | | comblement | Limon arénacé jaune mêlé à de nombreux CB | 1180 | Décapage | | | |
| SP1182 | Sépulture à crémation | 1182 | | | creusement | Creusement subcirculaire à bords subverticaux et fond en cuvette | 2000 | 1183 | | | |
| | | 1183 | | | vase | Vase | 1182 | 1184 | | | |
| | | 1184 | | | comblement | Limon arénacé brun piégeant des CB | 1183 | Décapage | | | |
| SP1185 | Sépulture à crémation | 1185 | | | creusement | Creusement subcirculaire à bords évasés et à fond plat | 2000 | 1186 | | | |
| | | 1186 | | | vase | Vase moyennement conservé | 1185 | 1187 | | | |
| | | 1187 | | | comblement | Limon brun mêlé à du substrat piégeant quelques CB | 1186, 1859 | Décapage | | | |
| | | 1859 | | | clou | Clou localisé au sud du vase Us 1186 (numéroté sous la dénomination 1859A) | 1187 | 1187 | | | |
| SP1196 | | 1196 | | | Us annulée | | | | | | |
| | | 1197 | | | Us annulée | | | | | | |
| SP1208 | Sépulture à inhumation | 1208 | | | creusement | Creusement rectangulaire aux angles arrondis orienté est/ouest à bords évasés et fond plat. | 2000 | 1209 | | | |
| | | 1209 | | | comblement | Sédiment mêlant limon brun clair et substrat remanié | 1208, 1881, 1894 | Décapage | | | |
| | | 1881 | | | mobilier | Clous formant un coffre quadrangulaire d'1 m de long sur 0,50 m de large; les clous du fond de ce coffre, ne reposent pas directement sur le substrat; clous numérotés de A à S | 1894 | 1209 | | | |
| | | 1894 | | | comblement | Limon sableux brun clair | 1208 | 1209, 1881 | | | |
| SP1214 | Sépulture à crémation | 1214 | | | creusement | Creusement circulaire, profil en cuvette; très arasé | 2000 | 1215 | | | |
| | | 1215 | | | vase | Fond de vase | 1214 | 1216 | | | |
| | | 1216 | | | comblement | Limon arénacé brun piégeant de rares CB et nodules de terre cuite | 1215 | Décapage | | | |
| SP1227 | Sépulture à crémation | 1227 | | | creusement | Creusement subcirculaire; profils à bords subverticaux et fond plat. Cette structure correspond à la seule structure avérée localisée au sein de l'Enclos C et située en son centre | 2000 | 1228 | | | |
| | | 1228 | | | comblement | Limon brun | 1227 | Décapage | | | |

| Fait | Type | Us | Ensemble | N° diag | Catégorie | Description sommaire | Relations stratigraphiques | | | | |
|--------|-----------------------|------|----------|---------|------------|--|----------------------------|----------|---------|--------|--------------|
| | | | | | | | Sur | Sous | Egalité | Equiv. | Syn- chro |
| SP1238 | Sépulture à crémation | 1238 | | | creusement | Creusement subcirculaire, profil en cuvette | F01219, FS1241 | 1239 | | | |
| | | 1239 | | | vase | Vase bien conservé | 1238 | 1240 | | | |
| | | 1240 | | | comblement | Limon argileux brun-jaune | 1239 | Décapage | | | |
| SP1245 | Sépulture à crémation | 1245 | | | creusement | Creusement ovale, parois évasées et fond en cuvette | 2000 | 1246 | | | |
| | | 1246 | | | vase | vase | 1245 | 1247 | | | |
| | | 1247 | | | comblement | Limon brun-gris clair à jaunâtre | 1246 | Décapage | | | |
| SP1263 | Sépulture à crémation | 1263 | | | creusement | Creusement subcirculaire très arasé; profil en cuvette | 2000 | 1264 | | | |
| | | 1264 | | | vase | Fond de vase | 1263 | 1265 | | | |
| | | 1265 | | | comblement | Limon brun | 1264 | Décapage | | | |
| SP1268 | Sépulture à crémation | 1268 | | | creusement | Creusement circulaire, bords subverticaux et fond plat | 2000 | 1269 | | | |
| | | 1269 | | | vase | Nombreux tessons découverts à proximité du fond d'urne appartenant probablement au même individu | 1268 | 1270 | | | |
| | | 1270 | | | comblement | Limon sableux brun piégeant des CB | 1269 | Décapage | | | |
| SP1277 | Sépulture à crémation | 1277 | | | creusement | Creusement ovale; bords évasés et fond plat | 2000 | 1278 | | | |
| | | 1278 | | | vase | Vase décentré | 1277 | 1279 | | | |
| | | 1279 | | | comblement | Limon brun | 1278 | Décapage | | | |
| SP1282 | Sépulture à crémation | 1282 | | | creusement | Creusement circulaire; profil en cuvette | 2000 | 1283 | | | |
| | | 1283 | | | vase | Vase | 1282 | 1284 | | | |
| | | 1284 | | | comblement | Limon brun | 1283 | Décapage | | | |
| SP1285 | Sépulture à crémation | 1285 | | | creusement | Creusement circulaire, bords évasés et fond irrégulier | 2000 | 1286 | | | |
| | | 1286 | | | vase | Fond de vase | 1285 | 1287 | | | |
| | | 1287 | | | comblement | Limon brun | 1286 | Décapage | | | |
| SP1288 | Sépulture à crémation | 1288 | | | creusement | Creusement subcirculaire à bords subverticaux et fond plat | 2000 | 1738 | | | |
| | | 1289 | | | comblement | Limon brun piégeant de nombreux CB | 1738 | Décapage | | | |
| | | 1738 | | | vase | Vase archéologiquement complet, nombreux tessons à part | 1288 | 1289 | | | |
| SP1290 | Sépulture à crémation | 1290 | | | creusement | Creusement circulaire, bords évasés et fond irrégulier | 2000 | 1291 | | | |
| | | 1291 | | | vase | vase | 1290 | 1292 | | | |
| | | 1292 | | | comblement | Limon arénacé brun piégeant de rares CB | 1291 | Décapage | | | |
| SP1293 | Sépulture à crémation | 1293 | | | creusement | Creusement partiel de plan circulaire, bords évasés et fond irrégulier (racines) | 2000 | 1294 | | | |
| | | 1294 | | | vase | Fond de vase | 1293 | 1295 | | | |
| | | 1295 | | | comblement | Limon argileux arénacé brun à brun-gris | 1294 | Décapage | | | |
| SP1296 | Sépulture à crémation | 1296 | | | creusement | Creusement ovale au profil irrégulier (racines) | 2000 | 1297 | | | |
| | | 1297 | | | vase | Fond de vase | 1296 | 1298 | | | |
| | | 1298 | | | comblement | Limon sableux brun piégeant quelques CB et cailloux de granit | 1297 | Décapage | | | |

| Fait | Type | Us | Ensemble | N° diag | Catégorie | Description sommaire | Relations stratigraphiques | | | | |
|--------|-----------------------|------|----------|---------|------------|---|----------------------------|------------|---------|--------|--------------|
| | | | | | | | Sur | Sous | Egalité | Equiv. | Syn- chro |
| SP1299 | Sépulture à crémation | 1299 | | | creusement | Creusement subcirculaire fortement perturbé (racines); profil à bords évasés et à fond irrégulier | 2000 | 1300, 1301 | | | |
| | | 1300 | | | vase | Fond de vase localisé au sud de la fosse | 1299 | 1302 | | | |
| | | 1301 | | | vase | Fond de vase localisé au nord de la fosse | 1299 | 1302 | | | |
| | | 1302 | | | comblement | Limon brun piégeant quelques CB, nodules de substrat et cailloux de granit | 1300, 1301 | Décapage | | | |
| SP1305 | Sépulture à crémation | 1305 | | | creusement | Creusement ovale fortement perturbé (racines); bords évasés et fond irrégulier | 2000 | 1306 | | | |
| | | 1306 | | | vase | Fond de vase | 1305 | 1307 | | | |
| | | 1307 | | | comblement | Limon argileux brun-gris piégeant quelques cailloux de granit et de rares CB | 1306 | Décapage | | | |
| SP1310 | Sépulture à crémation | 1310 | | | creusement | Creusement subcirculaire à profil en cuvette | 2000 | 1311 | | | |
| | | 1311 | | | vase | Fond de vase | 1310 | 1312 | | | |
| | | 1312 | | | comblement | Limon sableux brun | 1311 | Décapage | | | |
| SP1316 | Sépulture à crémation | 1316 | | | creusement | Creusement subcirculaire à profil en cuvette | 2001 | 1317 | | | |
| | | 1317 | | | vase | Vase posé sur le côté | 1316 | 1318 | | | |
| | | 1318 | | | comblement | Limon brun piégeant des CB et quelques clous situés dans la partie sud-est de la fosse | 1317 | Décapage | | | |
| SP1321 | Sépulture à crémation | 1321 | | | creusement | Creusement partiel de plan circulaire, profil en cuvette | 2001 | 1322 | | | |
| | | 1322 | | | vase | vase | 1321 | 1323 | | | |
| | | 1323 | | | comblement | Limon argileux brun piégeant quelques CB | 1322 | Décapage | | | |
| SP1324 | Sépulture à crémation | 1324 | | | creusement | Creusement circulaire à bords évasés et fond plat | SP1609 | 1325 | | | |
| | | 1325 | | | vase | Vase couché archéologiquement complet | 1324 | 1326 | | | |
| | | 1326 | | | comblement | Limon brun piégeant des CB | 1325 | Décapage | | | |
| SP1327 | Sépulture à crémation | 1327 | | | creusement | Creusement ovale, profil en cuvette | 2001 | 1329 | | | |
| | | 1328 | | | vase | Vase déposé debout | 1327 | 1329 | | | |
| | | 1329 | | | comblement | Limon argileux brun | 1327 | Décapage | | | |
| | | 1669 | | | mobilier | 2 objets métalliques indéterminés | 1328 | 1328 | | | |
| SP1330 | Sépulture à crémation | 1330 | | | creusement | Creusement circulaire, profil en cuvette | 2001 | 1331 | | | |
| | | 1331 | | | vase | Vase incomplet | 1330 | 1332 | | | |
| | | 1332 | | | comblement | Limon brun argileux piégeant de nombreux CB | 1331 | Décapage | | | |
| SP1333 | Sépulture à crémation | 1333 | | | creusement | Creusement circulaire, profil en cuvette | 2001 | 1334 | | | |
| | | 1334 | | | vase | Vase incomplet | 1333 | 1335 | | | |
| | | 1335 | | | comblement | Limon brun piégeant de nombreux CB | 1334 | Décapage | | | |
| | | 1640 | | | mobilier | 4 clous en place correspondant à un reste d'aménagement (coffre?); numérotés de A à D | 1333 | 1335 | | | |
| | | 1641 | | | mobilier | Céramique piégée dans l'Us 1335 | 1335 | 1335 | | | |

| Fait | Type | Us | Ensemble | N° diag | Catégorie | Description sommaire | Relations stratigraphiques | | | | |
|--------|------------------------|------|------------|---------------------------------|------------------|---|----------------------------|------------|---------|--------|--------------|
| | | | | | | | Sur | Sous | Egalité | Equiv. | Syn- chro |
| SP1336 | Sépulture à crémation | 1336 | | | creusement | Creusement partiel semi-circulaire, profil en cuvette; en partie détruit par tranchée récente | 2001 | 1337 | | | |
| | | 1337 | | | vase | Fond de vase | 1336 | 1338 | | | |
| | | 1338 | | | comblement | Limon brun argileux piégeant de nombreux CB | 1337 | Décapage | | | |
| SP1346 | Sépulture à crémation | 1346 | | | creusement | Creusement circulaire, profil en cuvette | 2001 | 1347 | | | |
| | | 1347 | | | vase | | 1346 | 1348 | | | |
| | | 1348 | | | comblement | Limon brun piégeant quelques CB | 1347 | Décapage | | | |
| SP1354 | Sépulture à crémation | 1354 | | | creusement | Creusement fictif car non vu à la fouille | 2001 | 1355 | | | |
| | | 1355 | | | vase | Fond de vase | 1354 | 1356 | | | |
| | | 1356 | | | comblement | Limon brun; pas de différence avec Us 2001 (encaissant) | 1355 | Décapage | | | |
| SP1373 | Sépulture à inhumation | 1373 | | | creusement | Creusement rectangulaire aux angles arrondis orienté nord-est/sud-ouest à bords évasés et fond plat. | 2000 | 1374 | | | |
| | | 1374 | | | comblement | Limon argilo-sableux brun-clair piégeant des CB, des fragments de terre cuite et quelques cailloux. | 1373 | FS1369 | | | |
| | | 1835 | | FS3015 | mobilier | Eléments métalliques localisés aux deux extrémités du creusement et témoignant de la présence d'un (fond de) coffrage dont les dimensions restituées sont de 0,40 m de large à l'ouest, 0,20 m de large à l'est et 0,80 m de long. | 1374 | 1374 | | | |
| | | 1836 | | | mobilier | Fond de balsamaire | 1374 | 1374 | | | |
| SP1377 | Sépulture à crémation | 1377 | | | creusement | Creusement fictif car non vu à la fouille | 2001 | 1378 | | | |
| | | 1378 | | | vase | Vase | 1377 | 1379 | | | |
| | | 1379 | | | comblement | Limon brun piégeant quelques CB | 1378 | Décapage | | | |
| SP1380 | Sépulture à crémation | 1380 | | | creusement | Creusement fictif car non vu à la fouille | 2001 | 1381 | | | |
| | | 1381 | | | vase | Fond de vase | 1380 | 1382 | | | |
| | | 1382 | | | comblement | Limon brun | 1381 | Décapage | | | |
| SP1385 | Sépulture à crémation | 1385 | | | creusement | Creusement subcirculaire, bords évasés et fond en cuvette peu prononcée | 2001 | 1386 | | | |
| | | 1386 | | | vase | Vase archéologiquement complet; présence d'un fragment de fond déposé au niveau de son col | 1385 | 1694, 1701 | | | |
| | | 1387 | | | comblement | Limon brun piégeant des CB | 1694, 1699, 1701 | Décapage | 1702 | | |
| | | 1694 | | | mobilier | Ensemble d'objets métalliques essentiellement composé de clous pouvant matérialiser un coffre autour du vase Us 1386. Objets numérotés de A à W | 1386 | 1387, 1702 | | | 1701 |
| | | 1699 | | | mobilier | Clou | 1387, 1702 | 1387, 1702 | | | |
| | | 1701 | | | comblement | Limon brun piégeant de nombreux CB et formant une empreinte rectangulaire à bords droits correspondant à l'empreinte d'un coffre en bois. Présences d'esquilles osseuses brûlées | 1386 | 1387, 1702 | | | 1694 |
| | | | comblement | Limon argilo-sableux brun clair | 1694, 1699, 1701 | Décapage | 1387 | | | | |

| Fait | Type | Us | Ensemble | N° diag | Catégorie | Description sommaire | Relations stratigraphiques | | | | |
|--------|-----------------------|------|----------|---------|------------|--|----------------------------|----------|---------|--------|--------------|
| | | | | | | | Sur | Sous | Egalité | Equiv. | Syn- chro |
| SP1388 | Sépulture à crémation | 1388 | | | creusement | Creusement subcirculaire à profil en cuvette | 2001 | 1389 | | | |
| | | 1389 | | | vase | vase | 1388 | 1390 | | | |
| | | 1390 | | | comblement | Limon brun piégeant de nombreux CB; présence d'esquilles osseuses brûlées localisées pour partie dans la moitié occidentale | 1389 | Décapage | | | |
| SP1393 | Sépulture à crémation | 1393 | | | creusement | Creusement fictif car pas de creusement visible lors de la fouille. Il est probable que ce dernier n'était pas beaucoup plus large que le vase Us 1394. La forme représentée sur le plan masse correspond au vase Us 1394. | 2001 | 1394 | | | |
| | | 1394 | | | vase | Vase ayant basculé vers l'ouest | 1393 | 1395 | | | |
| | | 1395 | | | comblement | Limon brun impossible à différencier de l'Us 2001 dans lequel est creusée la fosse; probable que le vase Us 1394 ait été installé en pleine terre | 1394 | Décapage | | 2001? | |
| SP1404 | Sépulture à crémation | 1404 | | | creusement | Creusement fictif car non vu à la fouille; recoupé par tranchée récente au sud | 2001 | 1405 | | | |
| | | 1405 | | | vase | Vase basculé sur la panse | 1404 | 1406 | | | |
| | | 1406 | | | comblement | Limon brun | 1405 | Décapage | | | |
| SP1409 | Sépulture à crémation | 1409 | | | creusement | Creusement subcirculaire, profil en cuvette | 2001 | 1410 | | | |
| | | 1410 | | | vase | Fond de vase légèrement en biais, très fragmenté | 1409 | 1411 | | | |
| | | 1411 | | | comblement | Limon argileux brun-orangé piégeant des CB | 1410 | Décapage | | | |
| SP1412 | Sépulture à crémation | 1412 | | | creusement | Creusement subcirculaire au profil en cuvette | 2001 | 1413 | | | |
| | | 1413 | | | vase | Vase très fragmenté | 1412 | 1414 | | | |
| | | 1414 | | | comblement | Limon brun piégeant de rares CB | 1413 | Décapage | | | |
| SP1415 | Sépulture à crémation | 1415 | | | creusement | Creusement partiel de plan ovale recoupé par tranchée récente sur son côté nord; profil partiel en cuvette | 2001 | 1416 | | | |
| | | 1416 | | | vase | vase | 1415 | 1417 | | | |
| | | 1417 | | | comblement | Limon brun piégeant de rares CB | 1416, 1660 | Décapage | | | |
| | | 1660 | | | mobilier | 3 objets métalliques indéterminés | 1415 | 1417 | | | |
| SP1418 | Sépulture à crémation | 1418 | | | creusement | Creusement subcirculaire à bords évasés et fond en cuvette | 2001 | 1419 | | | |
| | | 1419 | | | vase | vase | 1418 | 1420 | | | |
| | | 1420 | | | comblement | Limon brun piégeant quelques CB et cailloux de quartz | 1419 | Décapage | | | |
| SP1423 | Sépulture à crémation | 1423 | | | creusement | Creusement ovale à bords évasés sauf son bord oriental subvertical; fond en cuvette | 2001 | 1424 | | | |
| | | 1424 | | | vase | Vase quasiment complet; position debout, concentration d'os sous le fond du vase; présence de petits blocs au fond de la fosse pouvant s'apparenter à un calage de l'urne | 1423 | 1425 | | | |
| | | 1425 | | | comblement | Limon brun piégeant de nombreux CB et esquilles osseuses brûlées localisé au centre de la fosse; sur le pourtour, limon brun moins charbonneux | 1424, 1654 | Décapage | | | |
| | | 1654 | | | mobilier | Monnaie localisée au-dessus du vase Us 1424 | 1425 | 1424 | | | |

| Fait | Type | Us | Ensemble | N° diag | Catégorie | Description sommaire | Relations stratigraphiques | | | | |
|--------|-----------------------|------|----------|---------|-------------------------|---|----------------------------|------------|---------|--------|--------------|
| | | | | | | | Sur | Sous | Egalité | Equiv. | Syn- chro |
| SP1433 | Sépulture à crémation | 1433 | | | creusement | Creusement subcirculaire à bords évasés et à fond plat | 2001 | 1705 | | | |
| | | 1434 | | | comblement | Limon brun piégeant des poches de substrat et de nombreux CB | 1697 | Décapage | | | |
| | | 1697 | | | mobilier | Ensemble de clous pouvant matérialiser un coffre autour du vase Us 1705. Très nombreux clous (environ 70) numérotés de A à BS | 1705 | 1434 | | | |
| | | 1705 | | | vase | Vase complet posé verticalement et légèrement décentré par rapport au centre de la fosse | 1433 | 1697 | | | |
| SP1435 | Sépulture à crémation | 1435 | | | creusement | Creusement subcirculaire à bords évasés et fond plat | 2001 | 1715, 1717 | | | |
| | | 1436 | | | comblement | Limon légèrement sableux brun. Présence d'un objet en bois brûlé | 1716 | Décapage | | | |
| | | 1715 | | | vase | Vase bleu-gris très fragmenté mais complet | 1435 | 1716 | | | 1717 |
| | | 1716 | | | mobilier | Ensemble de clous pouvant matérialiser un coffre autour des vases Us 1715 et Us 1717. Beaucoup moins présents autour du vase Us 1717, il est possible qu'ils aient été bougés lors de l'effondrement de ce dernier. Clous numérotés de A à X | 1715-1717 | 1436 | | | |
| | | 1717 | | | vase | Vase fractionné en deux parties | 1435 | 1716 | | | 1715 |
| SP1441 | Sépulture à crémation | 1441 | | | creusement | Creusement subcirculaire, profil en cuvette | 2000 | 1442 | | | |
| | | 1442 | | | vase | Fond de vase | 1441 | 1443 | | | |
| | | 1443 | | | comblement | Limon argileux brun piégeant quelques CB | 1442 | Décapage | | | |
| SP1444 | Sépulture à crémation | 1444 | | | creusement | Creusement circulaire, profil à bords évasés et fond plat | 2001 | 1445 | | | |
| | | 1445 | | | vase | vase | 1444 | 1446 | | | |
| | | 1446 | | | comblement | Limon argileux brun piégeant des graviers | 1445 | Décapage | | | |
| SP1447 | Sépulture à crémation | 1447 | | | creusement | Creusement partiel ovale coupé par tranchée récente sur son flanc nord; profil à bords évasés et fond plat | 2001 | 1448 | | | |
| | | 1448 | | | vase | vase | 1447 | 1449 | | | |
| | | 1449 | | | comblement | Limon brun piégeant des CB | 1448 | Décapage | | | |
| SP1450 | Sépulture à crémation | 1450 | | | creusement | Creusement subcirculaire à bords évasés et à fond plat | SP1452 | 1698 | | | |
| | | 1451 | | | comblement | Limon brun piégeant des CB | 1698 | Décapage | | | |
| | | 1696 | | | mobilier | Ensemble de clous corrodés mesurant entre 0,02 et 0,04 m de long. Ils semblent circonscrire un espace rectangulaire de 0,40 m de long sur 0,22 m de large qui pourrait s'apparenter à un coffre. Numérotés de A à M. D'autres clous ont été mis au jour lors de la fouille de la sépulture, mais sans organisation apparente. | 1451 | 1451 | | | 1698 |
| | | 1698 | | | vase | Vase quasiment complet; quelques tessons à part | 1450 | 1451 | | | 1696 |
| SP1452 | Sépulture à crémation | 1452 | | | creusement | Creusement partiel de plan subcirculaire; bords évasés et fond plat | 2001 | 1707 | | | |
| | | 1453 | | | comblement | Limon brun piégeant de nombreux CB et des fragments de bois carbonisés | 1707 | SP1450 | | | |
| | | 1706 | | | comblement/affaissement | Limon beige correspondant vraisemblablement à un affaissement suite à l'effondrement du vase Us 1707 après enfouissement | 1707 | SP1450 | | | |
| | | 1707 | | | vase | Vase écrasé en place (déposé vide?) | 1452 | 1453, 1706 | | | |

| Fait | Type | Us | Ensemble | N° diag | Catégorie | Description sommaire | Relations stratigraphiques | | | | |
|--------|-----------------------|------|----------|---------|------------|--|----------------------------|----------|---------|--------|--------------|
| | | | | | | | Sur | Sous | Egalité | Equiv. | Syn- chro |
| SP1454 | Sépulture à crémation | 1454 | | | creusement | Creusement partiel de plan ovale recoupé sur ses flancs nord et sud par des bermes; profil en cuvette | 2001 | 1455 | | | |
| | | 1455 | | | vase | Semble avoir été bougé | 1454 | 1456 | | | |
| | | 1456 | | | comblement | Limon brun | 1455 | Décapage | | | |
| SP1457 | Sépulture à crémation | 1457 | | | creusement | Creusement circulaire, parois évasées et fond plat | 2001 | 1458 | | | |
| | | 1458 | | | vase | Vase érodé par acidité du sol | 1457 | 1459 | | | |
| | | 1459 | | | comblement | Limon argileux gris-brun clair piégeant des CB | 1458 | Décapage | | | |
| SP1460 | Sépulture à crémation | 1460 | | | creusement | Creusement ovale partiellement détruit par le niveau de décapage; bords évasés et fond plat | 2001 | 1647 | | | |
| | | 1461 | | | comblement | Limon argileux brun-gris piégeant des CB. Présence d'une zone beaucoup plus charbonneuse au nord du vase Us 1647 | 1647 | Décapage | | | |
| | | 1647 | | | vase | Vase fragmenté et perturbé par des racines | 1460 | 1461 | | | |
| SP1462 | Sépulture à crémation | 1462 | | | creusement | Creusement subcirculaire, profil en cuvette | SP1661 | 1463 | | | |
| | | 1463 | | | vase | Vase | 1462 | 1464 | | | |
| | | 1464 | | | comblement | Limon argileux brun foncé piégeant des CB | 1463 | Décapage | | | |
| SP1465 | Sépulture à crémation | 1465 | | | creusement | Creusement partiel de plan circulaire, profil en cuvette | 2001 | 1466 | | | |
| | | 1466 | | | vase | Fond de vase | 1465 | 1467 | | | |
| | | 1467 | | | comblement | Limon brun | 1466 | Décapage | | | |
| SP1471 | Sépulture à crémation | 1471 | | | creusement | Creusement subcirculaire, bords évasés et fond en cuvette | 2001 | 1644 | | | |
| | | 1472 | | | comblement | Limon brun piégeant de nombreux CB | 1644 | Décapage | | | |
| | | 1644 | | | vase | Vase complet | 1471 | 1472 | | | |
| SP1473 | Sépulture à crémation | 1473 | | | creusement | Plan subcirculaire, profil en cuvette | 2001 | 1474 | | | |
| | | 1474 | | | vase | Vase | 1475 | 1473 | | | |
| | | 1475 | | | comblement | Limon brun nombreux CB | 1474 | Décapage | | | |
| SP1476 | Sépulture à crémation | 1476 | | | creusement | Creusement ovale; bords évasés; fond en cuvette présentant un léger surcreusement afin d'y installer le vase Us 1477 | SP1478 | 1659 | | | |
| | | 1477 | | | comblement | Limon brun piégeant de nombreux CB | 1659 | Décapage | | | |
| | | 1659 | | | vase | Vase complet | 1476 | 1477 | | | |
| SP1478 | Sépulture à crémation | 1478 | | | creusement | Creusement partiel de plan semi-circulaire, bord oriental évasé, fond plat | 2001 | 1479 | | | |
| | | 1479 | | | vase | Vase très fragmenté | 1478 | 1480 | | | |
| | | 1480 | | | comblement | Limon brun, nombreux CB | 1479 | SP1476 | | | |
| SP1481 | Sépulture à crémation | 1481 | | | creusement | Creusement ovale, profil en cuvette | 2001 | 1482 | | | |
| | | 1482 | | | vase | Fond de vase | 1481 | 1483 | | | |
| | | 1483 | | | comblement | Limon brun | 1482 | Décapage | | | |

| Fait | Type | Us | Ensemble | N° diag | Catégorie | Description sommaire | Relations stratigraphiques | | | | | | |
|--------|-----------------------|--------|-----------------------|---------|------------|---|----------------------------|---|---------|--------|------------------------|--|--|
| | | | | | | | Sur | Sous | Egalité | Equiv. | Syn- chro | | |
| SP1484 | Sépulture à crémation | 1484 | | | creusement | Creusement ovoïde, bords évasés et fond plat | 2001 | 1690 | | | | | |
| | | 1485 | | | comblement | Limon brun piégeant des CB; présence d'une grosse poche de CB et d'esquilles osseuses brûlées à l'ouest de la structure, au même endroit que la concentration de clous Us 1670 | 1690 | Décapage | | | | | |
| | | 1670 | | | coffret? | Ensemble de clous fouillé en 3 passes (passe 1, passe 2 et passe 3). Possible coffret matérialisé par de nombreux clous en fer présentant des alignements. Les clous sont plus ou moins «encroutés», il est donc difficile de donner leurs dimensions, mais la forme de certains est bien reconnaissable. Ils mesurent entre 0,01 et 0,04 m de long. L'alignement des clous semble conservé sur les côtés sud et est. Ils sont espacés de 0,10 à 0,20 m (0,15 m en moyenne), les clous nord et ouest semblent avoir davantage bougés. Il est possible que certains clous aient sauté au nettoyage. Le coffret, de forme rectangulaire, mesurerait 0,30 x 0,40 m de côté. Deux clous, l'un au nord, l'autre au sud, sont un peu à l'écart. | 1485 | 1485 | 1677? | | 1673, 1682, 1683, 1690 | | |
| | | 1673 | | | amas | Petit amas de tessons de céramique. Au départ, il pouvait s'agir d'un vase ne dépôt, mais au final l'ensemble paraît un peu fortuit, d'autant plus qu'il ne se situe pas dans la zone charbonneuse du comblement. | 1485 | 1485 | | | | | |
| | | 1677 | | | coffret? | Ensemble de clous fouillé en deux passes (passe 4 et passe 5). Suite du coffret Us 1670 ou autre coffret imbriqué. Les clous ont été trouvés après une 3e passe de nettoyage et formaient à nouveau des alignements assez nets. Mêmes clous «encroutés» mesurant entre 0,01 et 0,04 m de long. Ils donnent l'impression de former plusieurs alignements. Ils sont par ailleurs assez rapprochés les uns des autres (espacement de 0,01 à 0,04 m). Ce deuxième coffret, également de forme rectangulaire, mesurerait 0,35 x 0,20 m. Tous les clous composant cette Us apparaissent sensiblement à la même altitude. | 1485 | 1485 | 1670? | | 1673, 1682, 1683, 1690 | | |
| | | 1682 | | | vase | Fragment de céramique sigillée mis au jour dans la partie charbonneuse du comblement Us 1485 | 1485 | 1485 | | | 1670, 1677, 1683, 1690 | | |
| | | 1683 | | | mobilier | Amas métallique ou objet métallique mis au jour dans la partie charbonneuse du comblement Us 1485 (partie ouest); pourrait participer de l'Us 1677 | 1485 | 1485 | 1677? | | 1670, 1673, 1682, 1690 | | |
| | | 1690 | | | vase | Vase mal conservé; légèrement penché; nombreux tessons à part | 1484 | 1485 | | | | | |
| | | SP1486 | Sépulture à crémation | 1486 | | | creusement | Creusement partiel de plan subcirculaire, profil en cuvette | 2000 | 1487 | | | |
| | | | | 1487 | | | vase | Fond de vase | 1486 | 1488 | | | |
| 1488 | | | | | comblement | Limon sableux brun clair | 1487 | Décapage | | | | | |
| SP1491 | Sépulture à crémation | 1491 | | | creusement | Creusement subcirculaire, bords évasés et fond plat | 2001 | 1492 | | | | | |
| | | 1492 | | | vase | Vase bien conservé; quelques tessons à part | 1491 | 1493 | | | | | |
| | | 1493 | | | comblement | Limon sableux brun piégeant quelques CB | 1492 | Décapage | | | | | |

| Fait | Type | Us | Ensemble | N° diag | Catégorie | Description sommaire | Relations stratigraphiques | | | | |
|---------------------|-----------------------|------|----------|---------|------------|---|----------------------------|------------|---------|--------|---------------|
| | | | | | | | Sur | Sous | Egalité | Equiv. | Syn- chro |
| SP1494 | Sépulture à crémation | 1494 | | | creusement | Creusement subcirculaire, profil en cuvette | 2001 | 1495 | | | |
| | | 1495 | | | vase | Vase mal conservé; nombreux tessons à part | 1494 | 1496 | | | |
| | | 1496 | | | comblement | Limon sableux brun piégeant quelques nodules de substrat et de rares CB | 1495 | Décapage | | | |
| SP1497 | Sépulture à crémation | 1497 | | | creusement | Creusement circulaire, bords droits et fond plat | 2001 | 1645 | | | |
| | | 1498 | | | comblement | Limon sableux brun piégeant quelques CB | 1902 | 1612 | | | |
| | | 1645 | | | vase | Vase archéologiquement complet; quelques tessons à part | 1497 | 1646 | | | |
| | | 1646 | | | comblement | Limon sableux brun piégeant de nombreux CB | 1902 | 1645 | | | |
| | | 1902 | | | creusement | Creusement rectangulaire aux angles arrondis; bord ouest évasé, fond plat. S'agit-il de la même structure que SP1497 ou bien s'agit-il d'une structure postérieure? | 1646 | FS1612 | | | |
| SP1499 | Sépulture à crémation | 1499 | | | creusement | Fond de structure très arasée dont le plan est très irrégulier en raison de la présence de nombreuses racines | 2000 | 1500 | | | |
| | | 1500 | | | vase | Fond de vase | 1499 | 1501 | | | |
| | | 1501 | | | comblement | Limon brun-gris légèrement argileux piégeant quelques CB | 1500 | Décapage | | | |
| SP1520 (=SP1667) | Sépulture à crémation | 1520 | | | creusement | Creusement fictif qui s'apparente aux limites de l'empreinte d'un coffre quadrangulaire disparu | 1667 | 1656 | | | |
| | | 1521 | | | mobilier | Fond de vase | 1657 | 1522 | | | 1658, 1668 |
| | | 1522 | | | comblement | Limon argilo-sableux brun piégeant de nombreux CB. Amas d'esquilles osseuses brûlées localisé immédiatement au nord-ouest de l'urne Us 1657 | 1521, 1657, 1658, 1668 | 1666 | | | |
| | | 1656 | | | mobilier | Clous numérotés de A à C localisés à l'est du vase Us 1657; reste de coffre? | 1520 | 1657 | | | |
| | | 1657 | | | vase | Vase complet | 1520, 1667 | 1522, 1666 | | | |
| | | 1658 | | | mobilier | Clous numérotés A et B localisés au nord-ouest et au sud-est de l'urne Us 1657 | 1521, 1657 | 1522, 1666 | | | 1521, 1668 |
| | | 1666 | | | comblement | Limon argilo-sableux brun piégeant des CB | 1522 | Décapage | | | |
| | | 1667 | | | creusement | Creusement ovale à profil en cuvette | 2000 | 1520 | | | |
| | | 1668 | | | mobilier | Col de cruche déposé sur le fond du creusement Us 1520 | 1657 | 1522 | | | 1521, 1668 |
| SP1523 | Sépulture à crémation | 1523 | | | creusement | Creusement partiel formant un plan en quart de cerle; profil partiel en cuvette; en grande partie recoupé par une canalisation récente; ne subsiste que son quart sud-ouest | SP1526 | 1524 | | | |
| | | 1524 | | | vase | Vase | 1525 | 1523 | | | |
| | | 1525 | | | comblement | Sédiment sablo-argileux brun clair | 1524 | Décapage | | | |

| Fait | Type | Us | Ensemble | N° diag | Catégorie | Description sommaire | Relations stratigraphiques | | | | |
|--------|-----------------------|------|----------|---------|---------------|---|----------------------------|----------|------------|------------------|--------------|
| | | | | | | | Sur | Sous | Egalité | Equiv. | Syn- chro |
| SP1526 | Sépulture à crémation | 1526 | | | creusement | Creusement subcirculaire, profil en cuvette | 2001 | SP1523 | 1638 | | |
| | | 1527 | | | vase | Vase couché en direction du nord-ouest dans la partie sud-ouest de la fosse | 1526 | 1528 | | | |
| | | 1528 | | | comblement | Limon brun clair piégeant de nombreux CB | 1527, 1642 | Décapage | 1639, 1643 | | |
| | | 1638 | | | creusement | Creusement subcirculaire, profil en cuvette | 2001 | SP1523 | 1526 | | |
| | | 1639 | | | comblement | Limon brun clair piégeant de nombreux CB | 1527, 1642 | Décapage | 1528, 1643 | | |
| | | 1642 | | | mobilier | Fragment de vase | 1528 | 1528 | | | |
| | | 1643 | | | amas | Limon brun clair piégeant de nombreux CB | 1527, 1642 | Décapage | 1528, 1639 | | |
| SP1529 | Sépulture à crémation | 1529 | | | creusement | Creusement partiel ovale recoupé par différence de niveau au décapage; bords évasés et fond en cuvette | 2001 | 1530 | | | |
| | | 1530 | | | vase | Vase dont la partie sommitale a été écrasée | 1529 | 1531 | | | |
| | | 1531 | | | comblement | Limon argileux brun foncé piégeant des poches argileuses jaunâtres et de rares CB | 1530, 1655 | Décapage | | | |
| | | 1655 | | | mobilier | Fragment de céramique localisé contre le flanc sud du vase Us 1530 | 1531 | 1531 | | | |
| SP1534 | Sépulture à crémation | 1534 | | | creusement | Creusement partiel ovale coupé par décapage; profil en cuvette | 2001 | 1535 | | | |
| | | 1535 | | | vase en place | Vase très fragmenté | 1534 | 1536 | | 1648, 1649, 1650 | |
| | | 1536 | | | comblement | Limon argileux brun piégeant quelques inclusions jaunâtres | 1535, 1648, 1649, 1650 | Décapage | | | |
| | | 1648 | | | Mobilier | | 1536 | 1536 | | 1535, 1649, 1650 | |
| | | 1649 | | | Mobilier | | 1536 | 1536 | | 1535, 1648, 1650 | |
| | | 1650 | | | calage | Deux blocs de granit disposés contre le flanc de l'urne Us 1535 | 1536 | 1536 | | 1535, 1648, 1649 | |
| SP1547 | Sépulture à crémation | 1547 | | | creusement | Creusement partiel de plan irrégulier; bords évasés et fond plat | 2000 | 1549 | | | |
| | | 1549 | | | comblement | Limon argileux brun piégeant de nombreux CB | 1547 | F01002 | | | |
| SP1554 | Sépulture à crémation | 1554 | | | creusement | Creusement partiel de plan irrégulier; profil en cuvette | F01568 | 1878 | | | |
| | | 1555 | | | comblement | Limon argileux jaune clair; nombreuses racines | 1878 | Décapage | | | |
| | | 1878 | | | vase en place | Vase contenant les résidus de crémation (ossements brûlés, clous, CB); le vase est détruit mais l'ensemble est concentré dans la partie sud-est de la fosse | 1554 | 1555 | | | |
| SP1558 | Sépulture à crémation | 1558 | | | creusement | Fond de creusement de plan oblong orienté N/S, profil irrégulier | 2000 | 1559 | | | |
| | | 1559 | | | comblement | Limon arénacé brun-gris piégeant des CB | 1558 | Décapage | | | |
| SP1560 | Sépulture à crémation | 1560 | | | creusement | Creusement de plan irrégulier. Le profil relevé ne correspond pas au profil réel qui affiche des bords évasés et un fond en cuvette. | 2000 | 1561 | | | |
| | | 1561 | | | comblement | Limon arénacé gris clair piégeant quelques CB | 1560 | Décapage | | | |

| Fait | Type | Us | Ensemble | N° diag | Catégorie | Description sommaire | Relations stratigraphiques | | | | |
|--------|------------------------|------|----------|---------|---------------|--|----------------------------|------------|---------|--------|--------------|
| | | | | | | | Sur | Sous | Egalité | Equiv. | Syn- chro |
| SP1576 | Sépulture à inhumation | 1576 | | | creusement | Creusement oblong orienté nord-est/sud-ouest; profil à bords évasés, à l'exception du bord oriental qui présente un léger recreusement à l'emplacement du coffrage rectangulaire Us 1576; fond en légère cuvette | 2000 | 1633 | | | |
| | | 1577 | | | comblement | Limon brun piégeant des nodules de substrat. Présence d'une poche d'esquilles osseuses brûlées et de CB (localisée sur clichés) | 1624 | Décapage | | | |
| | | 1624 | | | comblement | Sédiment argileux gris clair pouvant présenter la forme d'un corps (tête à l'est?) | 1633 | 1577 | | | |
| | | 1633 | | | sépulture | Limon argileux brun correspondant à l'empreinte d'une planche présente dans le fond de la fosse; possibles traces de cette empreinte sur la paroi sud. | 1576 | 1624 | | | |
| SP1580 | Sépulture à crémation | 1580 | | | creusement | Creusement ovale à bords évasés et fond plat. Installé datns l'Us 2001 qui masque la SP1767. A moins que SP1580 participe de la SP1767? | SP1767, 2001 | 1581 | | | |
| | | 1581 | | | comblement | Limon brun piégeant des CB | 1580 | Décapage | | | |
| SP1588 | Sépulture à crémation | 1588 | | | creusement | Creusement quadrangulaire, bords évasés et fond plat | 2000 | 1589 | | | |
| | | 1589 | | | vase en place | | 1588 | 1590 | | | |
| | | 1590 | | | comblement | Limon argileux arénacé brun | 1589 | Décapage | | | |
| SP1591 | Sépulture à inhumation | 1591 | | | creusement | Creusement rectangulaire aux angles arrondis; bords subverticaux et fond plat | 2000 | 1880 | | | |
| | | 1592 | | | comblement | Limon argileux et arénacé brun à brun-gris piégeant des poches d'argile et quelques cailloux de granit | 1882, 1883 | Décapage | | | |
| | | 1880 | | | sépulture | Négatif de coffre quadrangulaire dont les bords sont matérialisés par des clous en fer (numérotés de A à P) | 1591 | 1882, 1883 | | | |
| | | 1882 | | | sépulture | Blocs de granit localisés contre le bord oriental de la fosse et servant de calage au coffre en bois Us 1881 | 1880 | 1592 | | | 1883 |
| | | 1883 | | | comblement | Limon argileux gris-brun localisé contre les bords nord, ouest et sud de la fosse servant de calage au coffre en bois Us 1881. Présence de rares CB | 1880 | 1592 | | | 1882 |
| | | 1884 | | | vase en place | Petit vase complet déposé contre le coffre Us 1880, dans la partie sud-ouest de la fosse | 1591 | 1883 | | | |
| SP1609 | Sépulture à crémation | 1609 | | | creusement | Creusement subcirculaire en partie détruit par une différence de niveau de décapage; bords évasés et fond plat | 2001 | 1610 | | | |
| | | 1610 | | | vase en place | Vase mal conservé, incliné vers l'ouest; tessons à part | 1609 | 1611 | | | 1664, 1665 |
| | | 1611 | | | comblement | Limon sableux brun piégeant de nombreux gravillons | 1610, 1664, 1665 | SP1324 | | | |
| | | 1664 | | | vase en place | Fragments d'un vase en dépôt | 1611 | 1611 | | | 1610, 1665 |
| | | 1665 | | | vase en place | Fragments d'un vase en dépôt | 1611 | 1611 | | | 1610, 1664 |

| Fait | Type | Us | Ensemble | N° diag | Catégorie | Description sommaire | Relations stratigraphiques | | | | |
|--------|-----------------------|------|----------|---------|---------------|--|----------------------------|------------------------|---------|------------------|------------------|
| | | | | | | | Sur | Sous | Egalité | Equiv. | Syn- chro |
| SP1651 | Sépulture à crémation | 1651 | | | creusement | Creusement subcirculaire à bords subverticaux et fond plat | 2001 | 1686 | | | |
| | | 1652 | | | vase en place | Vase déposé à l'envers sur le fond du creusement | 1686 | 1689 | | | |
| | | 1653 | | | comblement | Limon brun piégeant de nombreux CB et des nodules de substrat | 1685 | Décapage | | | |
| | | 1679 | | | vase en place | Cruche déposée près du vase Us 1652 | 1689 | 1685 | | | 1680, 1681, 1695 |
| | | 1680 | | | comblement | Col de récipient déposé près du vase Us 1652; destiné à des libations? | 1689 | 1685 | | | 1679, 1681, 1695 |
| | | 1681 | | | comblement | Vase déposé au-dessus du fond de céramique Us 1689 servant lui-même de couvercle au vase Us 1652 | 1689 | 1685 | | | 1679, 1680, 1695 |
| | | 1685 | | | comblement | Limon brun très charbonneux formant un plan quadrangulaire correspondant au négatif d'un coffre dont ne subsistent que les clous Us 1686 | 1679, 1680, 1681, 1695 | 1653 | | | |
| | | 1686 | | | mobilier | Clous et objets en fer numérotés de A à J correspondant aux vestiges d'un coffre en bois. Quelques clous ont par ailleurs été prélevés mais non enregistrés. | 1651 | 1652 | | | |
| | | 1689 | | | céramique | Fond de récipient en céramique déposé sur le fond du vase Us 1652 et faisant office de couvercle à ce dernier | 1652 | 1679, 1680, 1681, 1695 | | | |
| | | 1695 | | | mobilier | Tesson de céramique | 1689 | 1685 | | 1679, 1680, 1681 | |
| SP1661 | Sépulture à crémation | 1661 | | | creusement | Creusement subcirculaire recoupé par la SP1462 sur son flanc nord; bords subverticaux, fond en cuvette | 2001 | 1662 | | | |
| | | 1662 | | | vase en place | Vase | 1661 | 1663 | | | |
| | | 1663 | | | comblement | Limon argileux arénacé brun foncé piégeant des CB | 1662 | SP1462 | | | |
| SP1671 | Sépulture à crémation | 1671 | | | creusement | Creusement ovale, profil en cuvette | 2000 | 1672 | | | |
| | | 1672 | | | comblement | Limon brun | 1671 | Décapage | | | |
| SP1674 | Sépulture à crémation | 1674 | | | creusement | Creusement partiel de plan subcirculaire; recoupé sur son flanc ouest par une structure récente; recoupé sur son flanc nord-ouest par la FS1439; bords évasés, fond en cuvette | 2000 | 1675 | | | |
| | | 1675 | | | vase en place | Vase dont il manque la moitié occidentale | 1674 | 1676 | | | |
| | | 1676 | | | comblement | Limon argileux brun piégeant des CB | 1675 | FS1439 | | | |
| SP1691 | Sépulture à crémation | 1691 | | | creusement | Creusement fictif car aucun creusement observé au cours de la fouille | 2001 | 1692 | | | |
| | | 1692 | | | vase en place | Vase | 1691 | 1693 | | | |
| | | 1693 | | | comblement | Limon brun piégeant quelques cailloux de granit et des fragments de TC | 1692 | Décapage | | | |
| SP1723 | Sépulture à crémation | 1723 | | | creusement | Creusement ovale, bords évasés et fond en cuvette | SP1755 | 1724 | | | |
| | | 1724 | | | vase en place | Vase complet ayant légèrement basculé | 1723 | 1725 | | | |
| | | 1725 | | | comblement | Limon brun-beige piégeant quelques CB | 1724 | Décapage | | | |

| Fait | Type | Us | Ensemble | N° diag | Catégorie | Description sommaire | Relations stratigraphiques | | | | |
|--------|-----------------------|--------|-----------------------|---------|---------------|---|------------------------------|---|---------|--------|------------------------------|
| | | | | | | | Sur | Sous | Egalité | Equiv. | Syn- chro |
| SP1752 | Sépulture à crémation | 1089 | | | vase en place | Vase mal conservé; couché sur le côté; nombreux tessons à part | 1752 | 1753 | | | |
| | | 1752 | | | creusement | Creusement subcirculaire, profil en cuvette; relation avec SP1087 impossible à préciser | 2000 | 1089 | | | |
| | | 1753 | | | comblement | Limon brun piégeant des CB | 1089 | Décapage | | | |
| SP1755 | Sépulture à crémation | 1741 | | | mobilier | Col de cruche | 1743, 1756 | 1746 | | | 1742, 1744, 1745, 1757 |
| | | 1742 | | | mobilier | Fond de vase perforé | 1743, 1756 | 1746 | | | 1741, 1744, 1745, 1757 |
| | | 1743 | | | vase en place | Cruche piriforme déposée sur le fond du creusement Us 1755; probable dépôt primaire | 1755 | 1741, 1742, 1744, 1745, 1757 | | | 1756 |
| | | 1744 | | | mobilier | Fragment de cruche | 1743, 1756 | 1746 | | | 1741, 1742, 1745, 1557 |
| | | 1745 | | FS1065 | mobilier | Tesson de céramique | 1743, 1756 | 1746 | | | 1741, 1742, 1744, 1757 |
| | | 1746 | | | comblement | Sédiment très charbonneux correspondant au comblement du coffre | 1741, 1742, 1744, 1745, 1757 | SP1723 | | | |
| | | 1755 | | | creusement | Creusement ovale à bords subverticaux et fond plat; localisé dans la moitié orientale de la sépulture. Il ne s'agit probablement pas d'un creusement à proprement parler, mais de l'empreinte de coffre ou de contenant périssable | 2000 | 1743, 1756 | | | |
| | | 1756 | | | vase en place | Petite cruche piriforme déposée sur le fond du creusement Us 1755; probable dépôt primaire | 1755 | 1741, 1742, 1744, 1745, 1757 | | | 1743 |
| | | 1757 | | | mobilier | Clou localisé sur le bord sud-ouest du creusement Us 1755 | 1743, 1756 | 1746 | | | 1741, 1742, 1744, 1745, 1757 |
| | | SP1767 | Sépulture à crémation | 1767 | | | creusement | Creusement rectangulaire aux angles arrondis, bords évasés et fond plat | 2000 | 1879 | |
| 1768 | | | | | comblement | Limon brun piégeant de nombreux CB et formant une empreinte rectangulaire à bords droits et fond plat correspondant à l'empreinte d'un coffre en bois. Présences d'esquilles osseuses brûlées dont une bonne partie a été enregistrée (n° de 1 à 86). Présence de clous suggérant un coffre (n° de A à U) | 1879 | Décapage | | | |
| 1855 | | | | | mobilier | Clous numérotés de A à U formant un plan quadrangulaire (coffre) | 1879 | 1879 | | | |
| 1856 | | | | | os brûlés | Esquilles osseuses brûlées piégées dans l'Us 1768; forte concentration dans la partie orientale. Numérotées de 1 à 86 | 1768 | 1768 | | | |
| 1879 | | | | | comblement | Limon argileux arénacé brun correspondant au calage du coffre Us 1768 | 1768 | SP1580 | | | |
| SP1774 | Sépulture à crémation | 1774 | | | creusement | Creusement subcirculaire en partie détruit par un plot en béton récent; bords évasés et fond irrégulier | 2001 | 1775 | | | |
| | | 1775 | | | vase en place | Vase très fragmenté et dispersé | 1774 | 1776 | | | |
| | | 1776 | | | comblement | Limon arénacé brun-gris piégeant de nombreux graviers et cailloux de granit | 1775 | Décapage | | | |

| Fait | Type | Us | Ensemble | N° diag | Catégorie | Description sommaire | Relations stratigraphiques | | | | |
|--------|-----------------------|------|----------|---------|---------------|--|----------------------------|--------------------------------|---------|--------|--------------|
| | | | | | | | Sur | Sous | Egalité | Equiv. | Syn- chro |
| SP1783 | Sépulture à crémation | 1783 | | | creusement | Creusement partiel de plan semi-circulaire; bords évasés et fond plat | 2000 | 1784 | | | |
| | | 1784 | | | comblement | Limon brun piégeant des CB | 1783 | FS1369 | | | |
| SP1800 | Sépulture à crémation | 1800 | | | creusement | Creusement partiel subcirculaire se prolongeant sous la berme occidentale; profil en cuvette | 2000 | 1802 | | | |
| | | 1801 | | | comblement | Limon brun piégeant des CB | 1803 | Décapage | | | |
| | | 1802 | | | vase en place | Vase complet | 1800 | 1803 | | | |
| | | 1803 | | | mobilier | Fond de céramique faisant office de couvercle au vase Us 1802 | 1802 | 1801 | | | |
| SP1805 | Sépulture à crémation | 1805 | | | creusement | Creusement subcirculaire à bords évasés et fond en cuvette | 2000 | 1821 | | | |
| | | 1806 | | | comblement | Limon brun piégeant de nombreux CB | 1821 | Décapage | | | |
| | | 1821 | | | vase en place | vase | 1805 | 1806 | | | |
| SP1811 | Sépulture à crémation | 1811 | | | creusement | Creusement partiel ovale recoupé par canalisation récente sur son flanc nord-ouest; profil en cuvette | 2000 | 1812 | | | |
| | | 1812 | | | vase en place | Vase en partie détruit par canalisation récente | 1811 | 1813 | | | |
| | | 1813 | | | comblement | Sédiment argileux noir-orangé (mélange de l'encaissant, de résidus de crémation et perturbation par la canalisation). Les éléments de bûcher présents (CB, esquilles osseuses brûlées) proviennent probablement de la destruction de l'urne et non d'un dépôt volontaire dans la fosse. | 1812 | Canalisation récente, décapage | | | |
| SP1871 | Sépulture à crémation | 1871 | | | creusement | Creusement observé partiellement en raison d'une perturbation moderne. Plan semi-circulaire dont on peut restituer un diamètre de 0,48 m. Profil à bords évasés et fond plat. Creusement localisé à l'intérieur du bâtiment 2. Il est implanté au sein de l'Us 1890 dans laquelle est également installée la fondation du bâtiment 1. Aucun élément ne permet de préciser s'ils sont contemporains ou non. | 1890 | 1872 | | | |
| | | 1872 | | | vase en place | Vase dont seule la moitié sud est conservée | 1871 | 1873 | | | |
| | | 1873 | | | comblement | Limon brun piégeant quelques gravillons et CB | 1872 | Décapage | | | |
| SP1885 | Sépulture à crémation | 1885 | | | creusement | Creusement ovale à bords évasés et fond en cuvette | SP1038 | 1886 | | | |
| | | 1886 | FS1057 | | vase en place | Vase complet | 1885 | 1887 | | | |
| | | 1887 | | | comblement | Limon sablo-argileux brun piégeant des nodules de substrat, des cailloux et petits blocs de granit ainsi que des CB | 1886 | Décapage | | | |
| SP1895 | Sépulture à crémation | 1895 | | | creusement | Creusement très arasé dont ni le plan ni le profil n'ont pu être caractérisés; creusement en partie dans la berme occidentale | SP1041 | 1896 | | | |
| | | 1896 | | | vase en place | Vase | 1895 | 1897 | | | |
| | | 1897 | | | comblement | Limon sablo-argileux brun mêlé à du substrat remanié et piégeant de rares CB | 1896 | Décapage | | | |

| Fait | Type | Us | Ensemble | N° diag | Catégorie | Description sommaire | Relations stratigraphiques | | | | |
|------|---------------|------|----------|---------|---------------|----------------------|----------------------------|------|---------|--------|--------------|
| | | | | | | | Sur | Sous | Egalité | Equiv. | Syn- chro |
| | | 1146 | | | Us annulée | | | | | | |
| | | 1147 | | | Us annulée | | | | | | |
| | | 1167 | | | Us annulée | | | | | | |
| | | 1168 | | | Us annulée | | | | | | |
| | | 1172 | | | Us annulée | | | | | | |
| | | 1173 | | | Us annulée | | | | | | |
| | | 1174 | | | Us annulée | | | | | | |
| | Mobi- lier | 1175 | | | Mobilier | Monnaie | | | | | |
| | | 1176 | | | Us annulée | | | | | | |
| | | 1177 | | | Us annulée | | | | | | |
| | | 1178 | | | Us annulée | | | | | | |
| | | 1188 | | | Us annulée | | | | | | |
| | | 1189 | | | Us annulée | | | | | | |
| | | 1190 | | | Us annulée | | | | | | |
| | | 1191 | | | Us annulée | | | | | | |
| | | 1192 | | | Us annulée | | | | | | |
| | | 1193 | | | Us annulée | | | | | | |
| | | 1194 | | | Us annulée | | | | | | |
| | | 1195 | | | Us annulée | | | | | | |
| | | 1198 | | | Us annulée | | | | | | |
| | | 1199 | | | Us annulée | | | | | | |
| | | 1200 | | | Us annulée | | | | | | |
| | | 1201 | | | Us annulée | | | | | | |
| | | 1202 | | | Us annulée | | | | | | |
| | | 1203 | | | Us annulée | | | | | | |
| | | 1204 | | | Us annulée | | | | | | |
| | | 1205 | | | Us annulée | | | | | | |
| | | 1206 | | | Us annulée | | | | | | |
| | | 1207 | | | Us annulée | | | | | | |
| | | 1210 | | | Us annulée | | | | | | |

| Fait | Type | Us | Ensemble | N° diag | Catégorie | Description sommaire | Relations stratigraphiques | | | | |
|------|----------------------|------|----------|---------|-------------------|---|----------------------------|----------|---------|--------|--------------|
| | | | | | | | Sur | Sous | Egalité | Equiv. | Syn- chro |
| | | 1211 | | | Us annulée | | | | | | |
| | | 1212 | | | Us annulée | | | | | | |
| | | 1213 | | | Us annulée | | | | | | |
| | | 1217 | | | Us annulée | | | | | | |
| | | 1218 | | | Us annulée | | | | | | |
| | | 1221 | | | Us annulée | | | | | | |
| | | 1222 | | | Us annulée | | | | | | |
| | | 1223 | | | Us annulée | | | | | | |
| | | 1224 | | | Us annulée | | | | | | |
| | | 1229 | | | Us annulée | | | | | | |
| | | 1230 | | | Us annulée | | | | | | |
| | | 1231 | | | Us annulée | | | | | | |
| | | 1232 | | | Us annulée | | | | | | |
| | | 1233 | | | Us annulée | | | | | | |
| | | 1234 | | | Us annulée | | | | | | |
| | Us tech- nique | 1235 | | | Us tech- nique | Us technique de ramassage de céra- mique localisée à l'emplacement de la structure annulée SP1235 | 2000 | Décapage | | | |
| | | 1236 | | | Us annulée | | | | | | |
| | | 1237 | | | Us annulée | | | | | | |
| | | 1243 | | | Us annulée | | | | | | |
| | | 1244 | | | Us annulée | | | | | | |
| | | 1248 | | | Us annulée | | | | | | |
| | | 1249 | | | Us annulée | | | | | | |
| | | 1250 | | | Us annulée | | | | | | |
| | | 1251 | | | Us annulée | | | | | | |
| | | 1252 | | | Us annulée | | | | | | |
| | | 1253 | | | Us annulée | | | | | | |
| | | 1254 | | | Us annulée | | | | | | |
| | | 1255 | | | Us annulée | | | | | | |
| | | 1258 | | | Us annulée | | | | | | |
| | | 1259 | | | Us annulée | | | | | | |

| Fait | Type | Us | Ensemble | N° diag | Catégorie | Description sommaire | Relations stratigraphiques | | | | |
|------|----------------|------|----------|---------|--------------------|---|----------------------------|----------|---------|--------|--------------|
| | | | | | | | Sur | Sous | Egalité | Equiv. | Syn- chro |
| | Maçonnerie | 1262 | | | maçonnerie récente | Vase | | | | | |
| | | 1266 | | | Us annulée | | | | | | |
| | | 1267 | | | Us annulée | | | | | | |
| | | 1271 | | | Us annulée | | | | | | |
| | | 1272 | | | Us annulée | | | | | | |
| | | 1273 | | | Us annulée | | | | | | |
| | | 1274 | | | Us annulée | | | | | | |
| | | 1275 | | | Us annulée | | | | | | |
| | | 1276 | | | Us annulée | | | | | | |
| | | 1280 | | | Us annulée | | | | | | |
| | | 1281 | | | Us annulée | | | | | | |
| | | 1303 | | | Us annulée | | | | | | |
| | | 1304 | | | Us annulée | | | | | | |
| | | 1314 | | | Us annulée | | | | | | |
| | | 1339 | | | Us annulée | | | | | | |
| | | 1340 | | | Us annulée | | | | | | |
| | | 1341 | | | Us annulée | | | | | | |
| | | 1342 | | | Us annulée | | | | | | |
| | | 1343 | | | Us annulée | | | | | | |
| | | 1349 | | | Us annulée | | | | | | |
| | | 1350 | | | Us annulée | | | | | | |
| | | 1351 | | | Us annulée | | | | | | |
| | Mobilier piégé | 1357 | | | mobilier piégé | Fragments d'amphore et de céramique piégés dans l'Us 2001 | 2001 | Décapage | | | |
| | | 1358 | | | Us annulée | | | | | | |
| | | 1359 | | | Us annulée | | | | | | |
| | | 1364 | | | Us annulée | | | | | | |
| | | 1365 | | | Us annulée | | | | | | |
| | | 1366 | | | Us annulée | | | | | | |
| | | 1367 | | | Us annulée | | | | | | |
| | | 1368 | | | Us annulée | | | | | | |

| Fait | Type | Us | Ensemble | N° diag | Catégorie | Description sommaire | Relations stratigraphiques | | | | |
|------|------------------------|------|----------|---------|--------------------|---|----------------------------|------------|---------|--------|--------------|
| | | | | | | | Sur | Sous | Egalité | Equiv. | Syn- chro |
| | | 1375 | | | Us annulée | | | | | | |
| | | 1376 | | | Us annulée | | | | | | |
| | | 1383 | | | Us annulée | | | | | | |
| | Mobi- lier piégé | 1384 | | | mobilier piégé | Fragments d'amphores piégé dans l'Us 2001 | 2001 | Décapage | | | |
| | | 1391 | | | | | 2001 | 1392, 1688 | | | |
| | | 1392 | | | | | 1688 | 2001 | | | |
| | Mobi- lier piégé | 1396 | | | mobilier piégé | Esquilles osseuses brûlées et CB piégés dans l'Us 2001 | 2001 | Décapage | | | |
| | | 1397 | | | Us annulée | | | | | | |
| | Mobi- lier piégé | 1398 | | | mobilier piégé | Blocs de granit et tessons de céra- mique piégés dans l'Us 2001 formant un épandage | 2001 | Décapage | | | |
| | | 1399 | | | Us annulée | | | | | | |
| | Mobi- lier piégé | 1402 | | | mobilier piégé | Esquilles osseuses brûlées et CB piégés dans l'Us 2001 | 2001 | Décapage | | | |
| | | 1403 | | | Us annulée | | | | | | |
| | | 1407 | | | Us annulée | | | | | | |
| | | 1408 | | | Us annulée | | | | | | |
| | | 1421 | | | Us annulée | | | | | | |
| | | 1422 | | | Us annulée | | | | | | |
| | | 1428 | | | Us annulée | | | | | | |
| | | 1429 | | | Us annulée | | | | | | |
| | | 1430 | | | Us annulée | | | | | | |
| | | 1431 | | | Us annulée | | | | | | |
| | | 1432 | | | Us annulée | | | | | | |
| | | 1437 | | | Us annulée | | | | | | |
| | | 1438 | | | Us annulée | | | | | | |
| | Mobi- lier piégé | 1468 | | | tessons piégés | Tessons et esquilles osseuses brûlées piégés dans l'Us 2001 | 2001 | Décapage | | | |
| | Net- | 1489 | | | Us de nettoyage | Ramassage d'esquilles osseuses brûlées dans le comblement d'un plot en béton récent. Pas de restes d'urne. Les esquilles proviennent peut-être de la sépulture SP1486 voisine qui a été en partie détruite par le même plot. | | | | | |
| | | 1502 | | | Us annulée | | | | | | |
| | | 1503 | | | Us annulée | | | | | | |
| | | 1504 | | | Us annulée | | | | | | |

| Fait | Type | Us | Ensemble | N° diag | Catégorie | Description sommaire | Relations stratigraphiques | | | | |
|------|------|------|----------|---------|---------------|----------------------|----------------------------|------|---------|--------|--------------|
| | | | | | | | Sur | Sous | Egalité | Equiv. | Syn- chro |
| | | 1505 | | | Us annulée | | | | | | |
| | | 1506 | | | Us annulée | | | | | | |
| | | 1507 | | | Us annulée | | | | | | |
| | | 1508 | | | Us annulée | | | | | | |
| | | 1509 | | | Us annulée | | | | | | |
| | | 1510 | | | Us annulée | | | | | | |
| | | 1511 | | | Us annulée | | | | | | |
| | | 1512 | | | Us annulée | | | | | | |
| | | 1513 | | | Us annulée | | | | | | |
| | | 1514 | | | Us annulée | | | | | | |
| | | 1515 | | | Us annulée | | | | | | |
| | | 1516 | | | Us annulée | | | | | | |
| | | 1517 | | | Us annulée | | | | | | |
| | | 1532 | | | Us annulée | | | | | | |
| | | 1533 | | | Us annulée | | | | | | |
| | | 1548 | | | Us annulée | | | | | | |
| | | 1550 | | | Us annulée | | | | | | |
| | | 1551 | | | Us annulée | | | | | | |
| | | 1552 | | | Us annulée | | | | | | |
| | | 1553 | | | Us annulée | | | | | | |
| | | 1556 | | | Us annulée | | | | | | |
| | | 1557 | | | Us annulée | | | | | | |
| | | 1562 | | | Us annulée | | | | | | |
| | | 1563 | | | Us annulée | | | | | | |
| | | 1570 | | | Us annulée | | | | | | |
| | | 1571 | | | Us annulée | | | | | | |
| | | 1572 | | | Us annulée | | | | | | |
| | | 1573 | | | Us annulée | | | | | | |
| | | 1582 | | | Us annulée | | | | | | |
| | | 1583 | | | Us annulée | | | | | | |

| Fait | Type | Us | Ensemble | N° diag | Catégorie | Description sommaire | Relations stratigraphiques | | | | |
|------|------------------------|------|----------|---------|-------------------|--|----------------------------|----------|---------|--------|--------------|
| | | | | | | | Sur | Sous | Egalité | Equiv. | Syn- chro |
| | | 1595 | | | Us annulée | | | | | | |
| | | 1596 | | | Us annulée | | | | | | |
| | | 1599 | | | Us annulée | | | | | | |
| | | 1600 | | | Us annulée | | | | | | |
| | | 1603 | | | Us annulée | | | | | | |
| | | 1604 | | | Us annulée | | | | | | |
| | | 1607 | | | Us annulée | | | | | | |
| | | 1608 | | | Us annulée | | | | | | |
| | | 1616 | | | Us annulée | | | | | | |
| | | 1617 | | | Us annulée | | | | | | |
| | | 1622 | | | Us annulée | | | | | | |
| | | 1623 | | | Us annulée | | | | | | |
| | | 1625 | | | Us annulée | | | | | | |
| | | 1626 | | | Us annulée | | | | | | |
| | | 1627 | | | Us annulée | | | | | | |
| | | 1628 | | | Us annulée | | | | | | |
| | | 1629 | | | Us annulée | | | | | | |
| | | 1630 | | | Us annulée | | | | | | |
| | | 1631 | | | Us annulée | | | | | | |
| | | 1632 | | | Us annulée | | | | | | |
| | | 1634 | | | Us annulée | | | | | | |
| | | 1635 | | | Us annulée | | | | | | |
| | Mobi- lier piégé | 1687 | | | mobilier piégé | Fragments d'amphores piégé dans l'Us 2001 | 2001 | Décapage | | | |
| | Mobi- lier piégé | 1688 | | | mobilier piégé | Fragments d'amphore et de céra- mique: reste d'aménagement? | 1392 | 1392 | | | |
| | | 1703 | | | Us annulée | | | | | | |
| | | 1704 | | | Us annulée | | | | | | |
| | | 1709 | | | Us annulée | | | | | | |
| | | 1710 | | | Us annulée | | | | | | |
| | | 1711 | | | Us annulée | | | | | | |
| | | 1712 | | | Us annulée | | | | | | |

| Fait | Type | Us | Ensemble | N° diag | Catégorie | Description sommaire | Relations stratigraphiques | | | | |
|------|----------------|------|----------|---------|-------------------|--|----------------------------|----------|---------|--------|--------------|
| | | | | | | | Sur | Sous | Egalité | Equiv. | Syn- chro |
| | Mobilier piégé | 1713 | | | amas | Tessons piégés dans l'Us 2001 | 2001 | Décapage | | | |
| | | 1759 | | | Us annulée | | | | | | |
| | | 1760 | | | Us annulée | | | | | | |
| | | 1763 | | | Us annulée | | | | | | |
| | | 1764 | | | Us annulée | | | | | | |
| | | 1777 | | | Us annulée | | | | | | |
| | | 1778 | | | Us annulée | | | | | | |
| | | 1779 | | | Us annulée | | | | | | |
| | | 1780 | | | Us annulée | | | | | | |
| | | 1781 | | | Us annulée | | | | | | |
| | | 1782 | | | Us annulée | | | | | | |
| | | 1787 | | | Us annulée | | | | | | |
| | | 1788 | | | Us annulée | | | | | | |
| | | 1789 | | | Us annulée | | | | | | |
| | | 1792 | | | Us annulée | | | | | | |
| | | 1793 | | | Us annulée | | | | | | |
| | | 1807 | | | Us annulée | | | | | | |
| | | 1808 | | | Us annulée | | | | | | |
| | | 1809 | | | Us annulée | | | | | | |
| | | 1810 | | | Us annulée | | | | | | |
| | | 1814 | | | Us annulée | | | | | | |
| | | 1815 | | | Us annulée | | | | | | |
| | | 1816 | | | Us annulée | | | | | | |
| | | 1817 | | | Us annulée | | | | | | |
| | | 1828 | | | Us annulée | | | | | | |
| | | 1829 | | | Us annulée | | | | | | |
| | Remblai | 1890 | Enclos 2 | | couche de remblai | Limon brun piégeant quelques blocs de petit module | 1891 | Décapage | | 2001 | |
| | Paléosol | 1891 | Enclos 2 | | Paléosol | Paléosol | 2000 | 1890 | | | |
| | Substrat | 2000 | | | Substrat | Altérite de granit de couleur jaunâtre à beige foncé. Observée sur l'ensemble de la zone de fouille. Lors de la réalisation de sondages plus profond, elle se transforme en rocher | | 2001 | | | |

| Fait | Type | Us | Ensemble | N° diag | Catégorie | Description sommaire | Relations stratigraphiques | | | | |
|------|------|------|----------|---------|-------------------------|---|----------------------------|------------|---------|--------|--------------|
| | | | | | | | Sur | Sous | Egalité | Equiv. | Syn- chro |
| | | 2001 | | | couche de sédimentation | Limon brun clair recouvrant le substrat (Us 2000) sur l'ensemble de la zone de fouille. Au sein de certains logs, cette strate semble être subdivisée en 2 couches. La plus ancienne paraît fonctionner avec les niveaux antiques, tandis que la plus récente semble fonctionner avec les niveaux médiévaux | 2000 | 2002, 2003 | | | |
| | | 2002 | | | couche de sédimentation | Limon brun-beige, piégeant de nombreux gravillons, quelques blocs de granit et CB; présence de quelques racines | 2001 | 2003 | | | |
| | | 2003 | | | couche de sédimentation | Sédiment limoneux brun piégeant de nombreux gravillons et quelques galets de quartz; très hétérogène. L'analyse fine des logs 7 et 8 permet de subdiviser cette Us en 4. Us 2003.1: Radier de l'enrobé composé de blocs de granit et de sable; Us 2003.2: niveau de remblai composé de limon brun piégeant quelques blocs de granit, des poches d'argiles brun clair ainsi que divers matériaux de construction récents; Us 2003.3: niveau lité constitué de plusieurs strates de limon argileux brun; Us 2003.4: niveau de limon argileux brun clair piégeant quelques blocs de granit | 2002, 2004 | Enrobé | | | |
| | | 2004 | | | couche de sédimentation | Limon brun piégeant quelques petits blocs de granit | 2002 | 2003 | | | |

| Fait | Type | Us | Longueur (en m) | Largeur (en m) | Diamètre (en m) | Hauteur/ Profondeur (en m) | Sondage | Minute (s) | Alti apparition structure | Alti appari- tion vase | Alti fond de structure | Alti fond de vase | |
|---------|-------|---------|--------------------|--|--------------------|----------------------------------|---|------------------|---------------------------------|---------------------------|---------------------------|----------------------|--|
| FO1545 | Fossé | 1545 | | | | | | | | | | | |
| | | 1546 | | | | | | | | | | | |
| FO1568 | Fossé | 1568 | 5,15 x 4,45 | Ouverture: 0,30 à 0,76; 0,98 pour le Sd.1568.7 | | 0,08 à 0,30 | 1002.6, | 7, 18, 20 ,22 | 39,73 m NGF | | | | |
| | | 1568.1, | | | | | | | | | | | |
| | | 1568.2, | | | | | | | | | | | |
| | | 1568.3, | | | | | | | | | | | |
| | | 1568.4, | | | | | | | | | | | |
| 1568.5, | | | | | | | | | | | | | |
| 1858 | | | | | | 1568.6, 1568.7, 1568.8 | | | | | | | |
| FO1727 | Fossé | 1719 | | | | | | | | | | | |
| | | 1720 | | | | | | | | | | | |
| | | 1721 | | | | | | | | | | | |
| | | 1727 | | | | | | 1002.6, | 7, 18, 20 ,22 | 39,73 m NGF | | | |
| | | 1728 | | | | | 1568.1, | | | | | | |
| | | 1733 | | | | | 1568.2, | | | | | | |
| | | 1734 | | | | | 1568.3, | | | | | | |
| | | 1736 | | | | | 1568.4, 1568.6, 1568.7, 1568.8 | | | | | | |
| | | 1819 | | | | | | | | | | | |
| | | 1820 | | | | | | | | | | | |
| 1854 | | | | | | | | | | | | | |
| FO1794 | Fossé | 1794 | 1,35 m observés | 0,34 | | 0,20 | | 23 | 39,83 m NGF | | | | |
| | | 1795 | | | | | | | | | | | |
| FO1837 | Fossé | 1837 | 28,50 | 0,50 | | 0,12 à 0,30 | 1256.1, | 9, 23 | 39,31 m NGF | | | | |
| | | 1838 | | | | | 1256.6 | | | | | | |
| FO1848 | Fossé | 1848 | 3,80 | 1,35 | | 0,80 | | 1621.1 | 11 | 40,11 m NGF | | | |
| | | 1849 | | | | | | | | | | | |
| | | 1850 | | | | | | | | | | | |
| FS1134 | Fosse | 1134 | 0,60 | 0,40 | | 0,20 | | 8 | 39,09 m NGF | | 38,89 m NGF | | |
| | | 1135 | | | | | | | | | | | |
| | | 1865 | | | | | | | | | | | |
| FS1165 | Fosse | 1165 | 0,44 | 0,40 | | 0,12 | | 25 | 39,07 m NGF | | 38,95 m NGF | | |
| | | 1166 | | | | | | | | | | | |
| FS1225 | Fosse | 1225 | 0,40 | 0,35 | | 0,08 | | 10 | 39,23 m NGF | | 39,15 m NGF | | |
| | | 1226 | | | | | | | | | | | |
| FS1241 | Fosse | 1241 | 0,90 | 0,70 | | 0,25 | | 25 | 39,22 m NGF | | 38,97 m NGF | | |
| | | 1242 | | | | | | | | | | | |
| FS1308 | Fosse | 1308 | 4,83 | 5,72 | | | 1308.1 | | 15 | 38,78 m NGF | | Indétermi- née | |
| | | | | | | | | | | | | | |
| | | | | | | | | | | | | | |
| | | | | | | | | | | | | | |
| | | | | | | | | | | | | | |
| FS1313 | Fosse | 1313 | 0,70 | 0,45 | | 0,22 | | 3 | 39,00 m NGF | | 38,82 m NGF | | |
| | | 1315 | | | | | | | | | | | |

| Fait | Type | Us | Longueur (en m) | Largeur (en m) | Diamètre (en m) | Hauteur/ Profondeur (en m) | Sondage | Minute (s) | Alti apparition structure | Alti apparition vase | Alti fond de structure | Alti fond de vase |
|-------------|-----------------|------|--------------------|-----------------------|--------------------|----------------------------------|---------|--|---------------------------------|-------------------------|---------------------------|----------------------|
| FS1319 | Fosse | 1319 | 0,66 | 0,56 | | 0,20 | | 5 | 39,51 m NGF | | 39,31 m NGF | |
| | | 1320 | | | | | | | | | | |
| FS1344 | Fosse | 1344 | | | | | | | | | | |
| | | 1345 | | | | | | | | | | |
| FS1352 | Fosse | 1352 | | | | | | | | | | |
| | | 1353 | | | | | | | | | | |
| FS1360 | Fosse | 1360 | | | 0,40 | 0,03 | | Pas de relevé; seulement plan masse | 39,89 m NGF | 39,89 m NGF | 39,86 m NGF | 39,86 m NGF |
| | | 1361 | | | | | | | | | | |
| FS1369 | Fosse | 1369 | 3,25 | 1,20 min; 1,80 max | | 0,57 max | | 11, 21 | 39,75 m NGF | | 39,18 m NGF | |
| | | 1370 | | | | | | | | | | |
| | | 1737 | 0,55 | 0,55 | | 0,15 | | | 39,71 m NGF | | 39,56 m NGF | |
| | | 1748 | | | | | | | | | | |
| | | 1749 | | | | | | | | | | |
| 1754 | 0,30 | 0,20 | | 0,25 | | | | | | | | |
| FS1400 | Fosse- foyer | 1400 | | | 0,80 | 0,06 | | 6 | 39,87 m NGF | | 39,75 m NGF | |
| | | 1401 | | | | | | | | | | |
| | | 1684 | | | | | | | | | | |
| FS1426 | Fosse | 1426 | 0,88 | 0,42 | | 0,30 | | 10 | 39,83 m NGF | | 39,52 m NGF | |
| | | 1427 | | | | | | | | | | |
| | | 1714 | | | | | | | | | | |
| FS1439 | Fosse | 1439 | 0,80 | 0,30 | | 0,19 | | 2 | 39,72 m NGF | | 39,53 m NGF | |
| | | 1678 | | | | | | | | | | |
| FS1518 | Fosse | 1518 | 2,10 | 1,60 | | 0,26 | 1518-1 | 23 | 39,64 m NGF | | 39,38 m NGF | |
| | | 1519 | | | | | | | | | | |
| | | 1842 | | | | | | | | | | |
| FS1537 | Fosse | 1537 | | | 0,28 | 0,05 | | 14 | 39,57 m NGF | | 39,52 m NGF | |
| | | 1538 | | | | | | | | | | |
| FS1539 | Fosse | 1539 | 0,56 | 0,18 | | 0,04 | | 14 | 39,73 m NGF | | 39,69 m NGF | |
| | | 1540 | | | | | | | | | | |
| FS1543 | Fosse | 1543 | 0,24 | 0,16 | | 0,04 | | 14 | 39,72 m NGF | | 39,68 m NGF | |
| | | 1544 | | | | | | | | | | |
| FS1574 | Fosse | 1574 | 2,72 | 2,05 | | 1,00 | | 19 | 39,60 m NGF | | 38,60 m NGF | |
| | | 1575 | | | | | | | | | | |
| | | 1823 | | | | | | | | | | |
| | | 1824 | | | | | | | | | | |
| | | 1825 | | | | | | | | | | |
| | | 1826 | | | | | | | | | | |
| | | 1827 | | | | 0,15 | | | | | | |
| | | 1841 | | | | 0,50 | | | | | | |
| | | 1851 | | | | 0,10 | | | | | | |
| 1852 | | | | 0,04 max | | | | | | | | |
| 1901 bis | | | | | | | | | | | | |
| FS1578 | Fosse | 1578 | 2,40 | 1,70 | | 0,50 | =FS1344 | Pas de relevé | 40,01 m NGF | | 39,50 m NGF | |
| | | 1579 | | | | | =FS1344 | | | | | |

| Fait | Type | Us | Longueur (en m) | Largeur (en m) | Diamètre (en m) | Hauteur/ Profondeur (en m) | Sondage | Minute (s) | Alti apparition structure | Alti apparition vase | Alti fond de structure | Alti fond de vase | | |
|--------|-------|------|--------------------|--|--------------------|----------------------------------|---------|------------------|--|-------------------------|--|----------------------|------|------|
| FS1584 | Fosse | 1584 | 0,52 | 0,36 | | 0,09 | | 14 | 39,66 m NGF | | 39,57 m NGF | | | |
| | | 1585 | | | | | | | | | | | | |
| FS1586 | Fosse | 1586 | 0,42 | 0,28 | | 0,05 | | 14 | 39,65 m NGF | | 39,60 m NGF | | | |
| | | 1587 | | | | | | | | | | | | |
| FS1593 | Fosse | 1593 | | | 0,28 | 0,10 | | 14 | 39,60 m NGF | | 39,50 m NGF | | | |
| | | 1594 | | | | | | | | | | | | |
| FS1597 | Fosse | 1597 | 0,25 | 0,20 | | 0,07 | | 14 | 39,66 m NGF | | 39,59 m NGF | | | |
| | | 1598 | | | | | | | | | | | | |
| FS1601 | Fosse | 1601 | 0,68 | 0,40 | | 0,10 | | 10 | 39,65 m NGF | | 39,55 m NGF | | | |
| | | 1602 | | | | | | | | | | | | |
| FS1605 | Fosse | 1605 | 0,50 | 0,34 | | 0,12 | | 14 | 39,64 m NGF | | 39,52 m NGF | | | |
| | | 1606 | | | | | | | | | | | | |
| FS1612 | Fosse | 1612 | 0,83 | 0,80 | | 0,30 | | 3 | 39,26 m NGF | | 38,96 m NGF | | | |
| | | 1613 | | | | | | | | | | | | |
| FS1614 | Fosse | 1614 | 0,40 | 0,36 | | 0,09 | | 3 | 39,20 m NGF | | 39,11 m NGF | | | |
| | | 1615 | | | | | | | | | | | | |
| FS1636 | Fosse | 1636 | | | 0,34 | 0,10 | | 11 | 39,73 m NGF | | 39,63 m NGF | | | |
| | | 1637 | | | | | | | | | | | | |
| FS1739 | Fosse | 1739 | 0,28 | 0,25 | | 0,07 | | 14 | 39,70 m NGF | | 39,63 m NGF | | | |
| | | 1740 | | | | | | | | | | | | |
| FS1750 | Fosse | 1750 | 1,05 | 0,50 | | 0,20 à 0,30 | | 13 | 39,52 m NGF | | 39,22 m NGF | | | |
| | | 1751 | | | | | | | | | | | | |
| FS1761 | Fosse | 1761 | 0,43 | 0,38 | | 0,07 | | 23 | 39,88 m NGF | | 39,81 m NGF | | | |
| | | 1762 | | | | | | | | | | | | |
| FS1765 | Fosse | 1765 | | | 0,38 | 0,07 | | 23 | 39,85 m NGF | | 38,78 m NGF | | | |
| | | 1766 | | | | | | | | | | | | |
| FS1769 | Fosse | 1769 | 0,46 | 0,40 | | 0,18 | | 23 | 39,97 m NGF | | 39,79 m NGF | | | |
| | | 1770 | | | | | | | | | | | | |
| | | 1834 | | | | | | | | | | | | |
| FS1772 | Fosse | 1772 | 0,46 | 0,40 | | 0,20 | | 23 | 39,67 m NGF | | 39,47 m NGF | | | |
| | | 1773 | | | | | | | | | | | | |
| FS1866 | Fosse | 1866 | 3,20 | 2,50 | | 0,35 | | Pas de relevé | 39,95 m NGF | | 39,60 m NGF | | | |
| | | 1867 | | | | | | | | | | | | |
| FS1874 | Fosse | 1874 | 0,70 | 0,50 | | 0,15 | | 23 | 39,97 m NGF | | 39,72 m NGF | | | |
| | | 1875 | | | | | | | | | | | | |
| FY1362 | Foyer | 1362 | | | 0,50 | 0,05 | 1621.1 | 11 | 40,00 m NGF | | 39,94 m NGF | | | |
| | | 1363 | | | 0,50 | 0,05 | | | | | | | | |
| MR1371 | Mur | 1371 | 4,70 | 0,50 | | 0,75 | | 1371.1 | | | | | | |
| | | 1372 | | | | | | | | | | | | |
| | | 1832 | | | | | | | | | | | | |
| | | 1888 | | | | | | | | | | | 1,60 | 0,55 |
| | | 1889 | | | | | | | | | | | | |
| MR1564 | Mur | 1564 | | 0,65 m à l'ouverture (à vérifier d'après coupes) | 5,70 | 0,30 max | | 13, 26 | 39,80 m NGF (moitié nord); 40, 02 m NGF (partie sud) | | 39,52 m NGF (partie sud entrée); 39,45 m NGF (partie nord entrée) | | | |
| | | 1565 | | | | | | | | | | | | |

| Fait | Type | Us | Longueur (en m) | Largeur (en m) | Diamètre (en m) | Hauteur/ Profondeur (en m) | Sondage | Minute (s) | Alti apparition structure | Alti appari- tion vase | Alti fond de structure | Alti fond de vase |
|--------|------------------------------------|------|--------------------|--------------------|--------------------|----------------------------------|---------|------------------|---------------------------------|---------------------------|---------------------------|----------------------|
| MR1621 | Mur | 1621 | | | | | | Pas de relevé | 40,13 m NGF | | | |
| | | 1718 | 1,25 | 0,60 | | Non testé | | | | | | |
| MR1790 | Mur | 1790 | 4,90 | 0,55 | | 0,42 | 1790-1 | 21, 27 | 39,69 m NGF (fouille) | | 39,33 m NGF | |
| | | 1791 | | | | 0,40 | | | | | | |
| | | 1833 | | | | | | | | | | |
| | | 1903 | | | | | | | | | | |
| | | 1904 | 1,00 | 0,32 | | 0,40 | | | | | | |
| MR1860 | Mur | 1860 | 3,40 | 0,55 | | 0,58 | | 23, 27 | 40,12 m NGF | | 39,46 m NGF | |
| | | 1861 | | 0,55 | | | | | | | | |
| | | 1862 | | | | | | | | | | |
| | | 1863 | 0,85 observés | 0,55 | | | | | | | | |
| | | 1864 | | | | | | | | | | |
| MR1892 | Mur | 1892 | 0,70 m observés | 0,40 m observés | | | | 29 | 40,06 m NGF | | Indétermi- née | |
| | | 1893 | | | | | | | | | | |
| PO1566 | Fosse | 1566 | 0,72 | 0,46 | | 0,50 max | | 31 | 39,69 m NGF | | 39,23 m NGF | |
| | | 1567 | | | 0,24 | | | | | | | |
| PO1729 | Trou de poteau | 1729 | 0,40 | 0,30 | | 0,17 | | 13 | 39,70 m NGF | | 39,53 m NGF | |
| | | 1730 | | | | | | | | | | |
| PO1731 | Trou de poteau | 1731 | 0,40 | 0,32 | | 0,39 | | 13 | 39,73 m NGF | | 39,34 m NGF | |
| | | 1732 | | | 0,22 | | | | | | | |
| | | 1747 | | | | | | | | | | |
| PO1869 | Trou de poteau | 1869 | | | 0,34 | 0,19 | | 31 | 39,85 m NGF | | 39,66 m NGF | |
| | | 1870 | | | | | | | | | | |
| PO1876 | Trou de poteau | 1876 | 0,45 | 0,36 | | 0,08 | | 31 | 39,77 m NGF | | 39,69 m NGF | |
| | | 1877 | | | | | | | | | | |
| SB1148 | Struc- ture bâtie | 1148 | | | | | | | 38,95 m NGF | | | |
| SB1771 | Struc- ture bâtie | 1771 | 0,70 | 0,65 | | 0,16 | | Non relevé | 39,85 m NGF | | 39,69 m NGF | |
| | | 1840 | | | | | | | | | | |
| SP1004 | Sépul- ture à créma- tion | 1004 | | | 0,54 | 0,20 | | 24 | 38,87 m NGF | 38,87 m NGF | 38,67 m NGF | 38,71 m NGF |
| | | 1005 | | | | 0,16 | | | | | | |
| | | 1006 | | | | | | | | | | |
| SP1007 | Sépul- ture à créma- tion | 1007 | | | 0,56 | 0,18 | | 24 | 38,95 m NGF | 38,95 m NGF | 38,72 m NGF | 38,72 m NGF |
| | | 1008 | | | | 0,20 | | | | | | |
| | | 1009 | | | | | | | | | | |
| SP1010 | Sépul- ture à créma- tion | 1010 | 0,50 | 0,50 | | 0,18 | | 24 | 39,01 m NGF | 39,01 m NGF | 38,83 m NGF | 38,86 m NGF |
| | | 1011 | | | | 0,19 | | | | | | |
| | | 1012 | | | | | | | | | | |
| SP1013 | Sépul- ture à créma- tion | 1013 | 0,46 | 0,37 | | 0,12 | | 24 | 39,08 m NGF | 39,08 m NGF | 38,95 m NGF | 38,99 m NGF |
| | | 1014 | | | | | | | | | | |
| | | 1015 | | | | | | | | | | |
| SP1016 | Sépul- ture à créma- tion | 1016 | | | | | | 24 | 39,06 m NGF | 39,06 m NGF | 38,98 m NGF | 39,04 m NGF |
| | | 1017 | | | | 0,02 | | | | | | |
| | | 1018 | | | | | | | | | | |

| Fait | Type | Us | Longueur (en m) | Largeur (en m) | Diamètre (en m) | Hauteur/ Profondeur (en m) | Sondage | Minute (s) | Alti apparition structure | Alti appari- tion vase | Alti fond de structure | Alti fond de vase |
|--------|-----------------------|------|--------------------|-------------------|--------------------|----------------------------------|---------|------------|---------------------------------|---------------------------|---------------------------|----------------------|
| SP1019 | Sépulture à crémation | 1019 | 0,50 | 0,70 | | 0,20 | | 24 | 39,15 m NGF | 39,15 m NGF | 38,99 m NGF | 39,00 m NGF |
| | | 1020 | | | | 0,15 | | | | | | |
| | | 1021 | | | | | | | | | | |
| SP1022 | Sépulture à crémation | 1022 | 0,36 | 0,34 | | 0,20 | | 24 | 39,13 m NGF | 39,07 m NGF | 38,87 m NGF | 38,87 m NGF |
| | | 1023 | | | | | | | | | | |
| | | 1868 | | | | | | | | | | |
| SP1024 | Sépulture à crémation | 1024 | 0,72 | 0,50 | | 0,14 | | 24 | 39,13 m NGF | 39,13 m NGF | 38,88 m NGF | 38,91 m NGF |
| | | 1025 | | | | | | | | | | |
| | | 1026 | | | | | | | | | | |
| SP1027 | Sépulture à crémation | 1027 | 0,36 | 0,30 | | 0,08 | | 6 | 39,22 m NGF | 39,22 m NGF | 39,09 m NGF | 39,11 m NGF |
| | | 1028 | | | | 0,12 | | | | | | |
| | | 1029 | | | | | | | | | | |
| SP1030 | Sépulture à crémation | 1030 | 0,55 | 0,50 | | 0,16 | | 28 | 39,25 m NGF | 39,25 m NGF | 39,06 m NGF | 39,08 m NGF |
| | | 1031 | | | | | | | | | | |
| | | 1032 | | | | | | | | | | |
| SP1033 | Sépulture à crémation | 1033 | 0,60 | 0,50 | | 0,32 | | 28 | 39,36 m NGF | 39,36 m NGF | 39,04 m NGF | 39,05 m NGF |
| | | 1034 | | | | 0,31 | | | | | | |
| | | 1035 | | | | | | | | | | |
| SP1038 | Sépulture à crémation | 1038 | 0,80 | 0,76 | | 0,15 | | 24 | 39,43 m NGF | 39,43 m NGF | 39,28 m NGF | 39,28 m NGF |
| | | 1039 | | | | 0,15 | | | | | | |
| | | 1040 | | | | | | | | | | |
| SP1041 | Sépulture à crémation | 1041 | 0,70 | 0,64 | | 0,22 | | 24 | 39,44 m NGF | 39,44 m NGF | 39,22 m NGF | 39,22 m NGF |
| | | 1042 | | | | 0,22 | | | | | | |
| | | 1043 | | | | | | | | | | |
| SP1044 | Sépulture à crémation | 1044 | | | 0,50 | 0,15 | | 6 | 39,40 m NGF | 39,40 m NGF | 39,25 m NGF | 39,32 m NGF |
| | | 1045 | | | | | | | | | | |
| | | 1046 | | | | | | | | | | |
| SP1057 | Sépulture à crémation | 1057 | 0,50 | 0,40 | | 0,30 | | 4 | 39,73 m NGF | 39,73 m NGF | 39,46 m NGF | 39,55 m NGF |
| | | 1058 | | | | | | | | | | |
| | | 1059 | | | | | | | | | | |
| SP1060 | Sépulture à crémation | 1060 | | | 0,24 | 0,07 | | 6 | 38,78 m NGF | 38,78 m NGF | 38,69 m NGF | 38,71 m NGF |
| | | 1061 | | | | 0,13 | | | | | | |
| | | 1062 | | | | | | | | | | |
| SP1063 | Sépulture à crémation | 1063 | 0,71 | 0,49 | | 0,14 | | 24 | 38,81 m NGF | 38,81 m NGF | 38,67 m NGF | 38,75 m NGF |
| | | 1064 | | | | 0,06 | | | | | | |
| | | 1065 | | | | 0,12 | | | | | | |
| | | 1066 | | | | | | | | | | |
| SP1067 | Sépulture à crémation | 1067 | | | 0,26 | 0,10 | | 24 | 38,91 m NGF | 38,91 m NGF | 38,80 m NGF | 38,84 m NGF |
| | | 1068 | | | | 0,09 | | | | | | |
| | | 1069 | | | | | | | | | | |
| SP1072 | Sépulture à crémation | 1072 | 0,68 | 0,64 | | 0,20 | | 10 | 38,90 m NGF | 38,88 m NGF | 38,70 m NGF | 38,71 m NGF |
| | | 1073 | | | | | | | | | | |
| | | 1804 | | | | 0,17 | | | | | | |
| SP1074 | Sépulture à crémation | 1074 | 0,58 | 0,52 | | 0,12 | | 10 | 38,80 m NGF | 38,80 m NGF | 38,62 m NGF | 38,65 m NGF |
| | | 1075 | | | | 0,14 | | | | | | |
| | | 1076 | | | | | | | | | | |
| | | 1799 | | | | | | | | | | |

| Fait | Type | Us | Longueur (en m) | Largeur (en m) | Diamètre (en m) | Hauteur/ Profondeur (en m) | Sondage | Minute (s) | Alti apparition structure | Alti appari- tion vase | Alti fond de structure | Alti fond de vase | |
|--------|------------------------------------|------|--------------------|-------------------|--------------------|----------------------------------|---------------------------|------------|---|---------------------------|---|----------------------|----------------|
| SP1127 | Sépul- ture à créma- tion | 1127 | 0,60 | 0,40 | | 0,09 | | 8 | 39,13 m NGF | 39,13 m NGF | 39,04 m NGF | 39,06 m NGF | |
| | | 1128 | | | | | | | | | | | |
| | | 1129 | | | | | | | | | | | |
| SP1130 | Sépul- ture à créma- tion | 1130 | 0,65 | 0,50 | | 0,18 | | 8 | 39,15 m NGF | 39,15 m NGF | 38,92 m NGF | 38,95 m NGF | |
| | | 1131 | | | | | | | | | | | |
| | | 1132 | | | | | | | | | | | |
| SP1136 | Sépul- ture à créma- tion | 1136 | 0,56 | 0,40 | | 0,09 | | 8 | 39,08 m NGF | 39,06 m NGF | 38,97 m NGF | 38,97 m NGF | |
| | | 1137 | | | | 0,09 | | | | | | | |
| | | 1138 | | | | | | | | | | | |
| SP1139 | Sépul- ture à créma- tion | 1139 | 0,80 | 0,45 | | 0,18 | | 8 | 39,13 m NGF | | 38,94 m NGF sous le fond du vase Us 1846; 39,03 m NGF sous le fond du vase Us 1140 | | |
| | | 1140 | | | | | 39,13 m NGF | | | | | | 39,03 m NGF |
| | | 1141 | | | | | | | | | | | |
| | | 1846 | | | | | 39,07 m NGF | | | | | | 38,94 m NGF |
| | | 1847 | | | | | 39,03 à 39,12 m NGF | | | | | | |
| SP1149 | Sépul- ture à créma- tion | 1149 | 0,50 | 0,35 | | 0,10 | | 8 | 39,08 m NGF | | 39,00 m NGF | | |
| | | 1150 | | | | | | | | | | | |
| SP1151 | Sépul- ture à créma- tion | 1151 | | | 0,22 | 0,20 | | Non relevé | 39,10 m NGF | 39,10 m NGF | 38,99 m NGF | 38,99 m NGF | |
| | | 1152 | | | | 0,20 | | | | | | | |
| | | 1153 | | | | | | | | | | | |
| SP1154 | Sépul- ture à créma- tion | 1154 | 0,55 | 0,5 | | 0,3 | | 12 | 39,11 m NGF | 39,02 m NGF | 38,80 m NGF | 38,83 m NGF | |
| | | 1155 | | | | | | | | | | | |
| | | 1822 | | | | | | | | | | | |
| SP1156 | Sépul- ture à créma- tion | 1156 | 0,25 | 0,40 | | 0,10 | | 25 | 39,15 m NGF | 39,15 m NGF | 39,02 m NGF | 39,04 m NGF | |
| | | 1157 | | | | | | | | | | | |
| | | 1158 | | | | | | | | | | | |
| | | 1159 | | | | | | | | | | | |
| SP1160 | Sépul- ture à créma- tion | 1160 | 0,60 | 0,50 | | 0,22 | | 25 | 39,21 m NGF | 39,21 m NGF | 38,99 m NGF | 39,09 m NGF | |
| | | 1161 | | | | | | | | | | | |
| | | 1162 | | | | | | | | | | | |
| SP1163 | Sépul- ture à créma- tion | 1163 | 0,50 | 0,50 | | 0,21 | | 25 | 39,08 m NGF | 39,03 m NGF | 38,84 m NGF | 38,87 m NGF | |
| | | 1164 | | | | 0,16 | | | | | | | |
| | | 1853 | | | | | | | | | | | |
| SP1169 | Sépul- ture à créma- tion | 1169 | 0,52 | 0,44 | | 0,20 | | 6 | A: 38,99 m NGF; B: 39,08 m NGF m NGF; C: 39,00 m NGF | | 38,87 m NGF | | |
| | | 1170 | | | | | 39,08 m NGF | | | | | | 38,88 m NGF |
| | | 1171 | | | | | | | | | | | |
| | | 1857 | | | | | | | | | | | |
| | | | | | | | | | | | | | |

| Fait | Type | Us | Longueur (en m) | Largeur (en m) | Diamètre (en m) | Hauteur/ Profondeur (en m) | Sondage | Minute (s) | Alti apparition structure | Alti appari- tion vase | Alti fond de structure | Alti fond de vase |
|--------|------------------------|------|--------------------|-------------------|--------------------|----------------------------------|---------|------------|---------------------------------|---|---------------------------|---|
| SP1179 | Sépulture à crémation | 1179 | | | 0,35 | 0,11 | | 17 | 39,28 m NGF | 39,28 m NGF | 39,16 m NGF | 39,20 m NGF |
| | | 1180 | | | | | | | | | | |
| | | 1181 | | | | | | | | | | |
| SP1182 | Sépulture à crémation | 1182 | 0,37 | 0,32 | | 0,19 | | 17 | 39,23 m NGF | 39,23 m NGF | 39,05 m NGF | 39,07 m NGF |
| | | 1183 | | | | | | | | | | |
| | | 1184 | | | | | | | | | | |
| SP1185 | Sépulture à crémation | 1185 | 0,50 | 0,40 | | 0,26 | | 6 | 39,43 m NGF | 39,43 m NGF | 39,17 m NGF | 39,24 m NGF |
| | | 1186 | | | | | | | | | | |
| | | 1187 | | | | | | | | | | |
| | | 1859 | | | | | | | | | | |
| SP1196 | | 1196 | | | | | | | | | | |
| | | 1197 | | | | | | | | | | |
| SP1208 | Sépulture à inhumation | 1208 | 1,40 | 0,70 | | 0,30 | | 25 | 39,22 m NGF | Apparition clous: 39,20 m NGF (bords Est et Ouest) | 38,92 m NGF | Fond de coffre: 39,04 m NGF (côté Est); 39,01 m NGF (côté Ouest) |
| | | 1209 | | | | | | | | | | |
| | | 1881 | | | | | | | | | | |
| | | 1894 | | | | | | | | | | |
| SP1214 | Sépulture à crémation | 1214 | | | 0,30 | 0,05 | | 17 | 39,38 m NGF | 39,38 m NGF | 39,29 m NGF | 39,29 m NGF |
| | | 1215 | | | | 0,05 | | | | | | |
| | | 1216 | | | | | | | | | | |
| SP1227 | Sépulture à crémation | 1227 | 0,34 | 0,28 | | 0,13 | | 10 | 39,25 m NGF | | 39,12 m NGF | |
| | | 1228 | | | | | | | | | | |
| SP1238 | Sépulture à crémation | 1238 | 0,40 | 0,34 | | 0,15 | | 22 | 39,35 m NGF | 39,29 m NGF | 39,10 m NGF | 39,12 m NGF |
| | | 1239 | | | | 0,17 | | | | | | |
| | | 1240 | | | | | | | | | | |
| SP1245 | Sépulture à crémation | 1245 | 0,45 | 0,35 | | 0,19 | | 17 | 39,23 m NGF | 39,23 m NGF | 39,04 m NGF | 39,17 m NGF |
| | | 1246 | | | | 0,10 | | | | | | |
| | | 1247 | | | | | | | | | | |
| SP1263 | Sépulture à crémation | 1263 | 0,28 | 0,24 | | 0,04 | | 10 | 38,82 m NGF | 38,82 m NGF | 38,79 m NGF | 38,80 m NGF |
| | | 1264 | | | | 0,03 | | | | | | |
| | | 1265 | | | | | | | | | | |
| SP1268 | Sépulture à crémation | 1268 | | | 0,42 | 0,14 | | 10 | 38,79 m NGF | 38,79 m NGF | 38,57 m NGF | 38,60 m NGF |
| | | 1269 | | | | 0,17 | | | | | | |
| | | 1270 | | | | | | | | | | |
| SP1277 | Sépulture à crémation | 1277 | 0,60 | 0,50 | | 0,11 | | 12 | 38,84 m NGF | 38,84 m NGF | 38,72 m NGF | 38,76 m NGF |
| | | 1278 | | | | 0,08 | | | | | | |
| | | 1279 | | | | | | | | | | |
| SP1282 | Sépulture à crémation | 1282 | | | 0,45 | 0,15 | | 12 | 38,89 m NGF | 38,89 m NGF | 38,74 m NGF | 38,78 m NGF |
| | | 1283 | | | | 0,11 | | | | | | |
| | | 1284 | | | | | | | | | | |
| SP1285 | Sépulture à crémation | 1285 | | | 0,40 | 0,13 | | 12 | 38,88 m NGF | 38,88 m NGF | 38,70 m NGF | 38,74 m NGF |
| | | 1286 | | | | 0,14 | | | | | | |
| | | 1287 | | | | | | | | | | |
| SP1288 | Sépulture à crémation | 1288 | 0,40 | 0,36 | | 0,20 | | 10 | 38,85 m NGF | 38,74 m NGF | 38,60 m NGF | 38,60 m NGF |
| | | 1289 | | | | | | | | | | |
| | | 1738 | | | | | | | | | | |

| Fait | Type | Us | Longueur (en m) | Largeur (en m) | Diamètre (en m) | Hauteur/ Profondeur (en m) | Sondage | Minute (s) | Alti apparition structure | Alti appari- tion vase | Alti fond de structure | Alti fond de vase |
|--------|-----------------------|------|--------------------|-------------------|--------------------|----------------------------------|---------|------------|---------------------------------|---------------------------|---------------------------|----------------------|
| SP1290 | Sépulture à crémation | 1290 | | | 0,35 | 0,17 | | 1 | 38,80 m NGF | 38,80 m NGF | 38,73 m NGF | 38,73 m NGF |
| | | 1291 | | | | 0,08 | | | | | | |
| | | 1292 | | | | | | | | | | |
| SP1293 | Sépulture à crémation | 1293 | | | 0,35 | 0,16 | | 1 | 38,76 m NGF | 38,76 m NGF | 38,60 m NGF | 38,66 m NGF |
| | | 1294 | | | | 0,10 | | | | | | |
| | | 1295 | | | | | | | | | | |
| SP1296 | Sépulture à crémation | 1296 | 0,58 | 0,40 | | 0,07 | | 1 | 38,80 m NGF | 38,80 m NGF | 38,68 m NGF | 38,75 m NGF |
| | | 1297 | | | | 0,05 | | | | | | |
| | | 1298 | | | | | | | | | | |
| SP1299 | Sépulture à crémation | 1299 | 0,68 | 0,50 | | 0,09 | | 1 | 38,94 m NGF | 38,94 m NGF | 38,78 m NGF | 38,82 m NGF |
| | | 1300 | | | | 0,07 | | | | 38,91 m NGF | | 38,83 m NGF |
| | | 1301 | | | | 0,04 | | | | | | |
| SP1305 | Sépulture à crémation | 1305 | 0,42 | 0,38 | | 0,10 | | 1 | 38,72 m NGF | 38,72 m NGF | 38,63 m NGF | 38,66 m NGF |
| | | 1306 | | | | 0,06 | | | | | | |
| | | 1307 | | | | | | | | | | |
| SP1310 | Sépulture à crémation | 1310 | 0,34 | 0,30 | | 0,10 | | 3 | 39,06 m NGF | 39,06 m NGF | 38,93 m NGF | 38,98 m NGF |
| | | 1311 | | | | 0,08 | | | | | | |
| | | 1312 | | | | | | | | | | |
| SP1316 | Sépulture à crémation | 1316 | 0,60 | 0,50 | | 0,22 | | 5 | 39,46 m NGF | 39,46 m NGF | 39,24 m NGF | 39,35 m NGF |
| | | 1317 | | | | | | | | | | |
| | | 1318 | | | | | | | | | | |
| SP1321 | Sépulture à crémation | 1321 | | | 0,40 | 0,09 | | 6 | 39,48 m NGF | 39,46 m NGF | 39,39 m NGF | 39,39 m NGF |
| | | 1322 | | | | 0,07 | | | | | | |
| | | 1323 | | | | | | | | | | |
| SP1324 | Sépulture à crémation | 1324 | | | 0,44 | 0,22 | | 3 | 39,56 m NGF | 39,53 m NGF | 39,35 m NGF | 39,46 m NGF |
| | | 1325 | | | | | | | | | | |
| | | 1326 | | | | | | | | | | |
| SP1327 | Sépulture à crémation | 1327 | 0,40 | 0,36 | | 0,11 | | 5 | 39,82 m NGF | 39,82 m NGF | 39,71 m NGF | 39,75 m NGF |
| | | 1328 | | | | 0,10 | | | | | | |
| | | 1329 | | | | | | | | | | |
| SP1330 | Sépulture à crémation | 1330 | | | 0,46 | 0,10 | | 6 | 39,93 m NGF | 39,93 m NGF | 39,80 m NGF | 39,85 m NGF |
| | | 1331 | | | | 0,09 | | | | | | |
| | | 1332 | | | | | | | | | | |
| SP1333 | Sépulture à crémation | 1333 | | | 0,40 | 0,10 | | 6 | 39,91 m NGF | 39,91 m NGF | 39,81 m NGF | 39,81 m NGF |
| | | 1334 | | | | 0,12 | | | | | | |
| | | 1335 | | | | | | | | | | |
| SP1336 | Sépulture à crémation | 1336 | | | 0,36 | 0,06 | | 6 | 39,93 m NGF | 39,93 m NGF | 39,86 m NGF | 39,91 m NGF |
| | | 1337 | | | | 0,02 | | | | | | |
| | | 1338 | | | | | | | | | | |
| SP1346 | Sépulture à crémation | 1346 | | | 0,46 | 0,17 | | 6 | 40,03 m NGF | 40,03 m NGF | 39,86 m NGF | 39,89 m NGF |
| | | 1347 | | | | 0,14 | | | | | | |
| | | 1348 | | | | | | | | | | |

| Fait | Type | Us | Longueur (en m) | Largeur (en m) | Diamètre (en m) | Hauteur/ Profondeur (en m) | Sondage | Minute (s) | Alti apparition structure | Alti appari- tion vase | Alti fond de structure | Alti fond de vase | | | | | |
|--------|-----------------------|------|--------------------|-------------------|--------------------|----------------------------------|---------|------------|---------------------------------|---------------------------|---------------------------|----------------------|--|----------------|----------------|----------------|----------------|
| SP1457 | Sépulture à crémation | 1457 | | | 0,40 | 0,08 | | 1 | 39,74 m NGF | 39,74 m NGF | 39,66 m NGF | 39,66 m NGF | | | | | |
| | | 1458 | | | | 0,08 | | | | | | | | | | | |
| | | 1459 | | | | | | | | | | | | | | | |
| SP1460 | Sépulture à crémation | 1460 | 0,68 | 0,55 | | 0,17 | | 1 | 39,68 m NGF | 39,68 m NGF | 39,51 m NGF | 39,54 m NGF | | | | | |
| | | 1461 | | | | | | | | | | | | | | | |
| | | 1647 | | | | 0,14 | | | | | | | | | | | |
| SP1462 | Sépulture à crémation | 1462 | 0,50 | 0,44 | | 0,24 | | 1 | 39,62 m NGF | 39,62 m NGF | 39,38 m NGF | 39,40 m NGF | | | | | |
| | | 1463 | | | | 0,22 | | | | | | | | | | | |
| | | 1464 | | | | | | | | | | | | | | | |
| SP1465 | Sépulture à crémation | 1465 | 0,40 | 0,31 | | 0,09 | | 4 | 39,56 m NGF | 39,56 m NGF | 39,47 m NGF | 39,49 m NGF | | | | | |
| | | 1466 | | | | 0,07 | | | | | | | | | | | |
| | | 1467 | | | | | | | | | | | | | | | |
| SP1471 | Sépulture à crémation | 1471 | 0,60 | 0,50 | | 0,28 | | 4 | 39,60 m NGF | 39,59 m NGF | 39,32 m NGF | 39,41 m NGF | | | | | |
| | | 1472 | | | | | | | | | | | | | | | |
| | | 1644 | | | | | | | | | | | | | | | |
| SP1473 | Sépulture à crémation | 1473 | 0,50 | 0,45 | | 0,14 | | 4 | 39,54 m NGF | 39,52 m NGF | 39,40 m NGF | 39,41 m NGF | | | | | |
| | | 1474 | | | | 0,11 | | | | | | | | | | | |
| | | 1475 | | | | | | | | | | | | | | | |
| SP1476 | Sépulture à crémation | 1476 | 0,60 | 0,35 | | 0,40 | | 4 | 39,58 m NGF | 39,44 m NGF | 39,25 m NGF | 39,30 m NGF | | | | | |
| | | 1477 | | | | | | | | | | | | | | | |
| | | 1659 | | | | | | | | | | | | | | | |
| SP1478 | Sépulture à crémation | 1478 | 0,50 | 0,30 | | 0,24 | | 4 | 39,64 m NGF | 39,64 m NGF | 39,40 m NGF | 39,52 m NGF | | | | | |
| | | 1479 | | | | 0,12 | | | | | | | | | | | |
| | | 1480 | | | | | | | | | | | | | | | |
| SP1481 | Sépulture à crémation | 1481 | 0,70 | 0,45 | | 0,10 | | 4 | 39,47 m NGF | 39,47 m NGF | 39,37 m NGF | 39,43 m NGF | | | | | |
| | | 1482 | | | | 0,04 | | | | | | | | | | | |
| | | 1483 | | | | | | | | | | | | | | | |
| SP1484 | Sépulture à crémation | 1484 | 1,46 | 1,04 | | 0,20 | | 3 | 39,61 m NGF | | 39,41 m NGF | | | | | | |
| | | 1485 | | | | | | | | | | | | | | | |
| | | 1670 | 0,40 | 0,30 | | | | | | | | | Apparition clous: entre 39,65 et 39,57 m NGF | | | | |
| | | 1673 | 0,12 | 0,10 | | | | | | | | | 39,58 m NGF | | | | |
| | | 1677 | 0,35 | 0,20 | | | | | | | | | Apparition clous: entre 39,62 et 39,55 m NGF | | | | |
| | | 1682 | | | | | | | | | | | 39,57 m NGF | | | | |
| | | 1683 | | | | | | | | | | | 39,58 m NGF | | | | |
| | | 1690 | | | | | | | | | | | 39,61 m NGF | 39,47 m NGF | | | |
| | | 1486 | 0,23 | 0,20 | | 0,09 | | | | | | | 3 | 39,22 m NGF | 39,22 m NGF | 39,13 m NGF | 39,17 m NGF |
| | | 1487 | | | | 0,05 | | | | | | | | | | | |
| 1488 | | | | | | | | | | | | | | | | | |
| SP1491 | Sépulture à crémation | 1491 | 0,43 | 0,39 | | 0,19 | | 3 | 39,18 m NGF | 39,18 m NGF | 38,99 m NGF | 39,01 m NGF | | | | | |
| | | 1492 | | | | 0,17 | | | | | | | | | | | |
| | | 1493 | | | | | | | | | | | | | | | |

| Fait | Type | Us | Longueur (en m) | Largeur (en m) | Diamètre (en m) | Hauteur/ Profondeur (en m) | Sondage | Minute (s) | Alti apparition structure | Alti appari- tion vase | Alti fond de structure | Alti fond de vase |
|--------|-----------------------|------|--------------------|-------------------|--------------------|----------------------------------|---------|------------|---------------------------------|-----------------------------------|------------------------------|----------------------|
| SP1494 | Sépulture à crémation | 1494 | 0,45 | 0,41 | | 0,15 | | | | | | |
| | | 1495 | | | | 0,13 | | 3 | 39,32 m NGF | 39,32 m NGF | 39,17 m NGF | 39,19 m NGF |
| | | 1496 | | | | | | | | | | |
| SP1497 | Sépulture à crémation | 1497 | | | 0,45 | 0,19 | | | | | | |
| | | 1498 | | | | | | | 39,28 m NGF (Us 1498); | | 39,20 m NGF (Us 1902); | 39,04 m NGF |
| | | 1645 | | | | 0,16 | | 3 | 39,20 m NGF (Us 1646) | 39,20 m NGF | 39,01 m NGF (Us 1497) | |
| | | 1646 | | | | | | | | | | |
| | | 1902 | | 0,74 | 0,62 | | 0,08 | | | | | |
| SP1499 | Sépulture à crémation | 1499 | 0,41 | 0,36 | | 0,11 | | | | | | |
| | | 1500 | | | | 0,06 | | 1 | 38,73 m NGF | 38,73 m NGF | 38,62 m NGF | 38,67 m NGF |
| | | 1501 | | | | | | | | | | |
| SP1520 | Sépulture à crémation | 1520 | | | | | | | 39,79 m NGF | | 39,66 m NGF | |
| | | 1521 | | | | | | | | | | |
| | | 1522 | | | | | | | | | | |
| | | 1656 | | | | | | | | 39,79 m NGF | | |
| | | 1657 | | | | | | 2 | | 39,79 m NGF | | 39,66 m NGF |
| | | 1658 | | | | | | | | | | |
| | | 1666 | | | | | | | | | | |
| | | 1667 | 0,56 | 0,41 | | | 0,14 | | | | | |
| | | 1668 | | | | | | | | 39,75 m NGF | | 39,70 m NGF |
| SP1523 | Sépulture à crémation | 1523 | 0,50 | 0,35 | | 0,18 | | | | | | |
| | | 1524 | | | | | | 2 | 39,75 m NGF | 39,75 m NGF | 39,56 m NGF | 39,63 m NGF |
| | | 1525 | | | | | | | | | | |
| SP1526 | Sépulture à crémation | 1526 | 0,63 | 0,55 | | 0,11 | | | | | | |
| | | 1527 | | | | | | | | | | |
| | | 1528 | | | | | | | | | | |
| | | 1638 | 0,63 | 0,55 | | 0,11 | | 2 | 39,75 m NGF | 39,75 m NGF | 39,63 m NGF | 39,69 m NGF |
| | | 1639 | | | | | | | | | | |
| | | 1642 | | | | | | | | | | |
| SP1529 | Sépulture à crémation | 1529 | 1,15 | 0,64 | | 0,12 | | | | | | |
| | | 1530 | | | | | | 2 | 39,81 m NGF | 39,81 m NGF | 39,69 m NGF | 39,71 m NGF |
| | | 1531 | | | | | | | | | | |
| | | 1655 | | | | | | | | | | |
| | | 1534 | 0,75 | 0,32 | | | | | | | | |
| SP1534 | Sépulture à crémation | 1535 | | | | | | | | 39,80 m NGF (vase Us 1535); | | |
| | | 1536 | | | | | | | | 39,77 m NGF (Us 1648); | | |
| | | 1648 | | | | 0,16 | | 2 | 39,81 m NGF | 39,77 m NGF (Us 1349); | 39,68 m NGF | 39,70 m NGF |
| | | 1649 | | | | | | | | 39,78 m nGF (Us 1650) | | |
| | | 1650 | | | | | | | | | | |
| SP1547 | Sépulture à crémation | 1547 | 0,47 | 0,23 | | 0,08 | | | | | | |
| | | 1549 | | | | | | 16 | 39,62 m NGF | | 39,54 m NGF | |

| Fait | Type | Us | Longueur (en m) | Largeur (en m) | Diamètre (en m) | Hauteur/ Profondeur (en m) | Sondage | Minute (s) | Alti apparition structure | Alti apparition vase | Alti fond de structure | Alti fond de vase |
|--------|------------------------|------|-----------------|----------------|-----------------|----------------------------|---------|------------|---------------------------|---|------------------------|-------------------|
| SP1554 | Sépulture à crémation | 1554 | 0,70 | 0,70 | | 0,14 | | 6 | 39,64 m NGF | 39,57 m NGF | 39,47 m NGF | 39,47 m NGF |
| | | 1555 | | | | 0,10 | | | | | | |
| | | 1878 | | | | | | | | | | |
| SP1558 | Sépulture à crémation | 1558 | 0,69 | 0,45 | | 0,05 | | 17 | 39,83 m NGF | | 39,76 m NGF | |
| | | 1559 | | | | | | | | | | |
| SP1560 | Sépulture à crémation | 1560 | 0,50 | 0,48 | | 0,32 | | 17 | 40 m NGF | | 39,68 m NGF | |
| | | 1561 | | | | | | | | | | |
| SP1576 | Sépulture à inhumation | 1576 | 2,20 | 0,70 | | 0,40 | | 5 | 39,66 m NGF | Apparition Us 1624: entre 39,47 et 39,32 m NGF; apparition empreinte planche Us 1633 : entre 39,43 et 39,26 m NGF | 39,26 m NGF | |
| | | 1577 | | | | | | | | | | |
| | | 1624 | 1,70 | 0,50 | | | | | | | | |
| | | 1633 | 1,70 | 0,50 | | 0,10 à 0,16 | | | | | | |
| SP1580 | Sépulture à crémation | 1580 | 0,50 | 0,34 | | 0,14 | | 5 | 39,89 m NGF | | 39,74 m NGF | |
| | | 1581 | | | | | | | | | | |
| SP1588 | Sépulture à crémation | 1588 | 0,26 | 0,24 | | 0,15 | | 12 | 39,61 m NGF | 39,61 m NGF | 39,45 m NGF | 39,46 m NGF |
| | | 1589 | | | | 0,14 | | | | | | |
| | | 1590 | | | | | | | | | | |
| SP1591 | Sépulture à inhumation | 1591 | 1,37 | 0,80 | | 0,16 à 0,19 | | 17 | 39,36 m NGF | Entre 39,21 m NGF (clous à l'est) et 39,27 m NGF (clous à l'ouest) | 39,14 m NGF | |
| | | 1592 | | | | | | | | | | |
| | | 1880 | 1,16 | 0,50 | | 0,10 | | | | | | |
| | | 1882 | | | | | | | | | | |
| | | 1883 | | | | | | | | | | |
| | | 1884 | | | | | | | | | | |
| SP1609 | Sépulture à crémation | 1609 | 0,94 | 0,66 | | 0,24 | | 3 | 39,54 m NGF | 39,52 m NGF | 39,30 m NGF | 39,44 m NGF |
| | | 1610 | | | | 0,06 | | | | | | |
| | | 1611 | | | | | | | | | | |
| | | 1664 | | | | | | | | | | |
| | | 1665 | | | | | | | | | | |

| Fait | Type | Us | Longueur (en m) | Largeur (en m) | Diamètre (en m) | Hauteur/ Profondeur (en m) | Sondage | Minute (s) | Alti apparition structure | Alti apparition vase | Alti fond de structure | Alti fond de vase |
|------|----------------|------|--------------------|-------------------|--------------------|----------------------------------|---------|------------|---------------------------------|-------------------------|---------------------------|----------------------|
| | | | 1511 | | | | | | | | | |
| | | | 1512 | | | | | | | | | |
| | | | 1513 | | | | | | | | | |
| | | | 1514 | | | | | | | | | |
| | | | 1515 | | | | | | | | | |
| | | | 1516 | | | | | | | | | |
| | | | 1517 | | | | | | | | | |
| | | | 1532 | | | | | | | | | |
| | | | 1533 | | | | | | | | | |
| | | | 1548 | | | | | | | | | |
| | | | 1550 | | | | | | | | | |
| | | | 1551 | | | | | | | | | |
| | | | 1552 | | | | | | | | | |
| | | | 1553 | | | | | | | | | |
| | | | 1556 | | | | | | | | | |
| | | | 1557 | | | | | | | | | |
| | | | 1562 | | | | | | | | | |
| | | | 1563 | | | | | | | | | |
| | | | 1570 | | | | | | | | | |
| | | | 1571 | | | | | | | | | |
| | | | 1572 | | | | | | | | | |
| | | | 1573 | | | | | | | | | |
| | | | 1582 | | | | | | | | | |
| | | | 1583 | | | | | | | | | |
| | | | 1595 | | | | | | | | | |
| | | | 1596 | | | | | | | | | |
| | | | 1599 | | | | | | | | | |
| | | | 1600 | | | | | | | | | |
| | | | 1603 | | | | | | | | | |
| | | | 1604 | | | | | | | | | |
| | | | 1607 | | | | | | | | | |
| | | | 1608 | | | | | | | | | |
| | | | 1616 | | | | | | | | | |
| | | | 1617 | | | | | | | | | |
| | | | 1622 | | | | | | | | | |
| | | | 1623 | | | | | | | | | |
| | | | 1625 | | | | | | | | | |
| | | | 1626 | | | | | | | | | |
| | | | 1627 | | | | | | | | | |
| | | | 1628 | | | | | | | | | |
| | | | 1629 | | | | | | | | | |
| | | | 1630 | | | | | | | | | |
| | | | 1631 | | | | | | | | | |
| | | | 1632 | | | | | | | | | |
| | | | 1634 | | | | | | | | | |
| | | | 1635 | | | | | | | | | |
| | Mobilier piégé | 1687 | | | | | | | 39,88 m NGF | | | |
| | Mobilier piégé | 1688 | | | | | | | | 39,98 m NGF | | |

| Fait | Type | Us | Longueur (en m) | Largeur (en m) | Diamètre (en m) | Hauteur/ Profondeur (en m) | Sondage | Minute (s) | Alti apparition structure | Alti appari- tion vase | Alti fond de structure | Alti fond de vase |
|------|-------------------|------|--------------------|-------------------|--------------------|----------------------------------|---|------------|---------------------------------|---------------------------|---------------------------|----------------------|
| | | | | | | | | | | | | |
| | | | 1703 | | | | | | | | | |
| | | | 1704 | | | | | | | | | |
| | | | 1709 | | | | | | | | | |
| | | | 1710 | | | | | | | | | |
| | | | 1711 | | | | | | | | | |
| | | | 1712 | | | | | | | | | |
| | Mobilier piégé | | 1713 | | | | | | | | | |
| | | | 1759 | | | | | | | | | |
| | | | 1760 | | | | | | | | | |
| | | | 1763 | | | | | | | | | |
| | | | 1764 | | | | | | | | | |
| | | | 1777 | | | | | | | | | |
| | | | 1778 | | | | | | | | | |
| | | | 1779 | | | | | | | | | |
| | | | 1780 | | | | | | | | | |
| | | | 1781 | | | | | | | | | |
| | | | 1782 | | | | | | | | | |
| | | | 1787 | | | | | | | | | |
| | | | 1788 | | | | | | | | | |
| | | | 1789 | | | | | | | | | |
| | | | 1792 | | | | | | | | | |
| | | | 1793 | | | | | | | | | |
| | | | 1807 | | | | | | | | | |
| | | | 1808 | | | | | | | | | |
| | | | 1809 | | | | | | | | | |
| | | | 1810 | | | | | | | | | |
| | | | 1814 | | | | | | | | | |
| | | | 1815 | | | | | | | | | |
| | | | 1816 | | | | | | | | | |
| | | | 1817 | | | | | | | | | |
| | | | 1828 | | | | | | | | | |
| | | | 1829 | | | | | | | | | |
| | Remblai | 1890 | | | | 0,20 | Enclos 2 | 23 | 40,12 m NGF | | 39,92 m NGF | |
| | Paléosol | 1891 | | | | 0,10 | Enclos 2 | 23 | 39,92 m NGF | | 39,82 m NGF | |
| | Substrat | 2000 | | | | | Log. 1, log.3, log 6 (=Sd.1002.8), log.7, log.8 | 30 | | | | |
| | | 2001 | | | | | Log 1, log 2, log 3, log 4, log 5, log 6 (=Sd.1002.8), log 7, log 8 | 30 | | | | |
| | | 2002 | | | | | Log 1, log 2, log 3, log 4, log 6 (=Sd.1002.8), log 7, log 8 | 30 | | | | |
| | | 2003 | | | | | Log 1, log 2, log 3, log 4, log 5, log 6 (=Sd.1002.8), log 7, log 8 | 30 | | | | |
| | | 2004 | | | | | Log 4 | 30 | | | | |

2. Inventaire des photographies

| N° cliché | Description sommaire | Vue vers | Auteur | Date |
|-----------|----------------------------------|-----------|--------------------|----------|
| 1070453 | SP1296 fond de vase | Zénithale | C. Dulou | 8/2/2019 |
| 1070454 | SP1296 fond de vase | Zénithale | C. Dulou | 8/2/2019 |
| 1070455 | SP1296 après dégagement du vase | Zénithale | C. Dulou | 8/2/2019 |
| 1070456 | SP1296 après dégagement du vase | Zénithale | C. Dulou | 8/2/2019 |
| 1070457 | SP 1296 après dégagement du vase | Zénithale | C. Dulou | 8/2/2019 |
| 1070458 | SP 1296 détail vase | Zénithale | C. Dulou | 8/2/2019 |
| 1070459 | SP 1296 détail vase | Zénithale | C. Dulou | 8/2/2019 |
| 1070460 | SP 1296 détail vase | Nord | C. Dulou | 8/2/2019 |
| 1070461 | SP 1296 détail vase | Nord | C. Dulou | 8/2/2019 |
| 1070462 | SP 1296 détail vase | Nord | C. Dulou | 8/2/2019 |
| 1070463 | SP1576 | Zénithale | E. Cabot | 8/2/2019 |
| 1070464 | SP1576 | Zénithale | E. Cabot | 8/2/2019 |
| 1070465 | SP1576 | Zénithale | E. Cabot | 8/2/2019 |
| 1070466 | SP1576 | Zénithale | E. Cabot | 8/2/2019 |
| 1070467 | SP1576 | Zénithale | E. Cabot | 8/2/2019 |
| 1070468 | SP1576 | Est | E. Cabot | 8/2/2019 |
| 1070469 | SP1465 | Zénithale | E. Cabot | 8/2/2019 |
| 1070470 | SP1465 | Zénithale | E. Cabot | 8/2/2019 |
| 1070471 | SP1465 | Zénithale | E. Cabot | 8/2/2019 |
| 1070472 | SP1290 fond de fosse | Zénithale | C. Dulou | 8/2/2019 |
| 1070472 | SP1290 fond de fosse | Zénithale | C. Dulou | 8/2/2019 |
| 1070472 | SP1290 fond de fosse | Zénithale | C. Dulou | 8/2/2019 |
| 1070475 | SP1418 | Zénithale | T.-A. Denais-Magot | 8/2/2019 |
| 1070476 | SP1418 | Zénithale | T.-A. Denais-Magot | 8/2/2019 |
| 1070477 | SP1418 | Zénithale | T.-A. Denais-Magot | 8/2/2019 |
| 1070478 | SP1418 | Zénithale | T.-A. Denais-Magot | 8/2/2019 |
| 1070479 | SP1418 | Zénithale | T.-A. Denais-Magot | 8/2/2019 |
| 1070480 | SP1293 | Zénithale | C. Dulou | 8/2/2019 |
| 1070481 | SP1293 | Zénithale | C. Dulou | 8/2/2019 |
| 1070482 | SP1293 | Zénithale | C. Dulou | 8/2/2019 |
| 1070483 | SP1293 | Zénithale | C. Dulou | 8/2/2019 |
| 1070484 | SP1293 | Nord | C. Dulou | 8/2/2019 |
| 1070485 | SP1293 | Nord | C. Dulou | 8/2/2019 |
| 1070486 | SP1293 | Nord | C. Dulou | 8/2/2019 |
| 1070487 | SP1330 | Zénithale | T.-A. Denais-Magot | 8/2/2019 |
| 1070488 | SP1330 | Zénithale | T.-A. Denais-Magot | 8/2/2019 |
| 1070489 | SP1330 | Zénithale | T.-A. Denais-Magot | 8/2/2019 |
| 1070490 | SP1293 fond de fosse | Zénithale | C. Dulou | 8/5/2019 |
| 1070491 | SP1293 fond de fosse | Zénithale | C. Dulou | 8/5/2019 |
| 1070492 | SP1293 fond de fosse | Zénithale | C. Dulou | 8/5/2019 |
| 1070493 | SP1293 fond de fosse | Zénithale | C. Dulou | 8/5/2019 |
| 1070494 | SP1310 après dégagement du vase | Zénithale | A. Mahé | 8/5/2019 |
| 1070495 | SP1310 après dégagement du vase | Zénithale | A. Mahé | 8/5/2019 |
| 1070496 | SP1310 après dégagement du vase | Zénithale | A. Mahé | 8/5/2019 |

| N° cliché | Description sommaire | Vue vers | Auteur | Date |
|-----------|---------------------------------|-----------|----------|----------|
| 1070497 | SP1310 après dégagement du vase | Zénithale | A. Mahé | 8/5/2019 |
| 1070498 | SP1310 après dégagement du vase | Zénithale | A. Mahé | 8/5/2019 |
| 1070499 | SP310 fond de fosse | Zénithale | A. Mahé | 8/5/2019 |
| 1070500 | SP310 fond de fosse | Zénithale | A. Mahé | 8/5/2019 |
| 1070501 | SP1491 après nettoyage | Zénithale | A. Mahé | 8/5/2019 |
| 1070502 | SP1491 après nettoyage | Zénithale | A. Mahé | 8/5/2019 |
| 1070503 | SP1491 après nettoyage | Zénithale | A. Mahé | 8/5/2019 |
| 1070504 | SP1491 après nettoyage | Zénithale | A. Mahé | 8/5/2019 |
| 1070505 | SP1491 après nettoyage | Zénithale | A. Mahé | 8/5/2019 |
| 1070506 | SP1494 après nettoyage | Zénithale | A. Mahé | 8/5/2019 |
| 1070507 | SP1494 après nettoyage | Zénithale | A. Mahé | 8/5/2019 |
| 1070508 | SP1494 après nettoyage | Zénithale | A. Mahé | 8/5/2019 |
| 1070509 | SP1494 après nettoyage | Zénithale | A. Mahé | 8/5/2019 |
| 1070510 | SP1494 après nettoyage | Zénithale | A. Mahé | 8/5/2019 |
| 1070511 | SP1526 2ème passe | Zénithale | O. Morin | 8/6/2019 |
| 1070512 | SP1526 2ème passe | Zénithale | O. Morin | 8/6/2019 |
| 1070513 | SP1526 2ème passe | Zénithale | O. Morin | 8/6/2019 |
| 1070514 | Log 2 | Sud-Ouest | N. Ménez | 8/6/2019 |
| 1070515 | Log 2 | Sud-Ouest | N. Ménez | 8/6/2019 |
| 1070516 | Log 2 | Sud-Ouest | N. Ménez | 8/6/2019 |
| 1070517 | Log 2 | Sud-Ouest | N. Ménez | 8/6/2019 |
| 1070518 | SP1491 fond de fosse | Zénithale | A. Mahé | 8/6/2019 |
| 1070519 | SP1491 fond de fosse | Zénithale | A. Mahé | 8/6/2019 |
| 1070520 | SP1491 fond de fosse | Zénithale | A. Mahé | 8/6/2019 |
| 1070521 | SP1526 vue de l'Us 1638 | Zénithale | O. Morin | 8/6/2019 |
| 1070522 | SP1526 vue de l'Us 1638 | Zénithale | O. Morin | 8/6/2019 |
| 1070523 | SP1526 vue de détail | Zénithale | O. Morin | 8/6/2019 |
| 1070524 | SP1526 vue de détail | Zénithale | O. Morin | 8/6/2019 |
| 1070525 | SP1526 vue de détail | Zénithale | O. Morin | 8/6/2019 |
| 1070526 | FS1614 fond de fosse | Zénithale | A. Mahé | 8/6/2019 |
| 1070527 | FS1614 fond de fosse | Zénithale | A. Mahé | 8/6/2019 |
| 1070528 | FS1614 fond de fosse | Zénithale | A. Mahé | 8/6/2019 |
| 1070529 | FS1614 fond de fosse | Zénithale | A. Mahé | 8/6/2019 |
| 1070530 | SP1444 après dégagement du vase | Zénithale | C. Dulou | 8/6/2019 |
| 1070531 | SP1444 après dégagement du vase | Zénithale | C. Dulou | 8/6/2019 |
| 1070532 | SP1444 après dégagement du vase | Zénithale | C. Dulou | 8/6/2019 |
| 1070533 | SP1444 détail du vase | Nord | C. Dulou | 8/6/2019 |
| 1070534 | SP1444 détail du vase | Nord | C. Dulou | 8/6/2019 |
| 1070535 | SP1444 détail du vase | Nord | C. Dulou | 8/6/2019 |
| 1070536 | SP1444 détail du vase | Nord | C. Dulou | 8/6/2019 |
| 1070537 | SP1444 détail du vase | Nord | C. Dulou | 8/6/2019 |
| 1070538 | SP1444 détail du vase | Sud-Est | C. Dulou | 8/6/2019 |
| 1070539 | SP1444 détail du vase | Sud-Est | C. Dulou | 8/6/2019 |
| 1070540 | SP1444 détail du vase | Sud-Est | C. Dulou | 8/6/2019 |
| 1070541 | SP1444 détail du vase | Ouest | C. Dulou | 8/6/2019 |
| 1070542 | SP1526 fouillée + SP1638 | Zénithale | O. Morin | 8/6/2019 |

| N° cliché | Description sommaire | Vue vers | Auteur | Date |
|-----------|--|-----------|------------|----------|
| 1070543 | SP1526 fouillée + SP1638 | Zénithale | O. Morin | 8/6/2019 |
| 1070544 | SP1486 vase dégagé | Zénithale | A. Mahé | 8/6/2019 |
| 1070545 | SP1486 vase dégagé | Zénithale | A. Mahé | 8/6/2019 |
| 1070546 | SP1486 vase dégagé | Zénithale | A. Mahé | 8/6/2019 |
| 1070547 | SP1486 vase dégagé | Sud | A. Mahé | 8/6/2019 |
| 1070548 | SP1486 vase dégagé | Sud | A. Mahé | 8/6/2019 |
| 1070549 | SP1444 fond de fosse | Zénithale | C. Dulou | 8/6/2019 |
| 1070550 | SP1444 fond de fosse | Zénithale | C. Dulou | 8/6/2019 |
| 1070551 | SP1444 fond de fosse | Zénithale | C. Dulou | 8/6/2019 |
| 1070552 | SP1444 fond de fosse | Zénithale | C. Dulou | 8/6/2019 |
| 1070554 | Log 4 | Ouest | N. Ménez | 8/7/2019 |
| 1070555 | Log 4 | Ouest | N. Ménez | 8/7/2019 |
| 1070556 | Log 5 | Ouest | N. Ménez | 8/7/2019 |
| 1070557 | Log 5 | Ouest | N. Ménez | 8/7/2019 |
| 1070558 | Log 6 | Ouest | N. Ménez | 8/7/2019 |
| 1070559 | Log 6 | Ouest | N. Ménez | 8/7/2019 |
| 1070560 | Log 6 | Ouest | N. Ménez | 8/7/2019 |
| 1070561 | FS1638 | Zénithale | O. Morin | 8/7/2019 |
| 1070562 | FS1638 | Zénithale | O. Morin | 8/7/2019 |
| 1070563 | FS1638 | Zénithale | O. Morin | 8/7/2019 |
| 1070564 | FS1638 vue de détail des Us 1642 et 1643 | Zénithale | O. Morin | 8/7/2019 |
| 1070565 | FS1638 vue de détail des Us 1642 et 1643 | Zénithale | O. Morin | 8/7/2019 |
| 1070566 | FS1638 vue de détail des Us 1642 et 1643 | Zénithale | O. Morin | 8/7/2019 |
| 1070567 | SP1497 en cours de fouille | Zénithale | A. Mahé | 8/7/2019 |
| 1070568 | SP1497 en cours de fouille | Zénithale | A. Mahé | 8/7/2019 |
| 1070569 | SP1497 en cours de fouille | Zénithale | A. Mahé | 8/7/2019 |
| 1070570 | SP1534 après nettoyage | Zénithale | O. Morin | 8/7/2019 |
| 1070571 | SP1534 après nettoyage | Zénithale | O. Morin | 8/7/2019 |
| 1070572 | SP1534 après nettoyage | Zénithale | O. Morin | 8/7/2019 |
| 1070573 | SP1412 | Zénithale | V. Chaigne | 8/7/2019 |
| 1070574 | SP1412 | Zénithale | V. Chaigne | 8/7/2019 |
| 1070575 | SP1412 | Zénithale | V. Chaigne | 8/7/2019 |
| 1070576 | SP1497 fond de fosse | Zénithale | A. Mahé | 8/7/2019 |
| 1070577 | SP1497 fond de fosse | Zénithale | A. Mahé | 8/7/2019 |
| 1070578 | SP1497 fond de fosse | Zénithale | A. Mahé | 8/7/2019 |
| 1070579 | SP1497 fond de fosse | Zénithale | A. Mahé | 8/7/2019 |
| 1070580 | SP1497 fond de fosse | Zénithale | A. Mahé | 8/7/2019 |
| 1070581 | SP1534 | Zénithale | O. Morin | 8/7/2019 |
| 1070582 | SP1534 | Zénithale | O. Morin | 8/7/2019 |
| 1070583 | SP1534 | Zénithale | O. Morin | 8/7/2019 |
| 1070584 | SP1534 vue de détail des Us 1648, 1649 et 1650 | Sud | O. Morin | 8/7/2019 |
| 1070585 | SP1534 vue de détail des Us 1648, 1649 et 1650 | Ouest | O. Morin | 8/7/2019 |
| 1070586 | SP1534 vue de détail des Us 1648, 1649 et 1650 | Ouest | O. Morin | 8/7/2019 |
| 1070587 | SP1534 vue de détail des Us 1648, 1649 et 1650 | Nord | O. Morin | 8/7/2019 |
| 1070588 | SP1534 vue de détail des Us 1648, 1649 et 1650 | Nord | O. Morin | 8/7/2019 |
| 1070589 | SP1534 vue de détail des Us 1648, 1649 et 1650 | Nord | O. Morin | 8/7/2019 |

| N° cliché | Description sommaire | Vue vers | Auteur | Date |
|-----------|--|-----------|----------|----------|
| 1070590 | SP1534 vue de détail des Us 1648, 1649 et 1650 | Nord | O. Morin | 8/7/2019 |
| 1070591 | SP1457 après dégagement du vase | Zénithale | C. Dulou | 8/8/2019 |
| 1070592 | SP1457 après dégagement du vase | Zénithale | C. Dulou | 8/8/2019 |
| 1070593 | SP1457 après dégagement du vase | Zénithale | C. Dulou | 8/8/2019 |
| 1070594 | SP1457 après dégagement du vase | Zénithale | C. Dulou | 8/8/2019 |
| 1070595 | SP1457 après dégagement du vase | Zénithale | C. Dulou | 8/8/2019 |
| 1070596 | SP1457 vue de détail du vase | Nord | C. Dulou | 8/8/2019 |
| 1070597 | SP1457 vue de détail du vase | Nord | C. Dulou | 8/8/2019 |
| 1070598 | SP1457 vue de détail du vase | Nord | C. Dulou | 8/8/2019 |
| 1070599 | SP1457 vue de détail du vase | Nord | C. Dulou | 8/8/2019 |
| 1070600 | SP1423 après apparition du vase (2ème passe) | Zénithale | N. Ménez | 8/8/2019 |
| 1070601 | SP1423 après apparition du vase (2ème passe) | Zénithale | N. Ménez | 8/8/2019 |
| 1070602 | SP1423 après apparition du vase (2ème passe) | Zénithale | N. Ménez | 8/8/2019 |
| 1070603 | SP1423 après apparition du vase (2ème passe) | Zénithale | N. Ménez | 8/8/2019 |
| 1070604 | SP1324 après dégagement du vase | Zénithale | A. Mahé | 8/9/2019 |
| 1070605 | SP1324 après dégagement du vase | Zénithale | A. Mahé | 8/9/2019 |
| 1070606 | SP1324 après dégagement du vase | Zénithale | A. Mahé | 8/9/2019 |
| 1070607 | SP1324 après dégagement du vase | Sud | A. Mahé | 8/9/2019 |
| 1070608 | SP1324 après dégagement du vase | Sud | A. Mahé | 8/9/2019 |
| 1070609 | SP1324 après dégagement du vase | Zénithale | A. Mahé | 8/9/2019 |
| 1070610 | SP1324 après dégagement du vase | Zénithale | A. Mahé | 8/9/2019 |
| 1070611 | Bâtiment 1 et enclos A après nettoyage | Zénithale | N. Ménez | 8/9/2019 |
| 1070612 | Bâtiment 1 et enclos A après nettoyage | Zénithale | N. Ménez | 8/9/2019 |
| 1070613 | Bâtiment 1 et enclos A après nettoyage | Zénithale | N. Ménez | 8/9/2019 |
| 1070614 | Bâtiment 1 et enclos A après nettoyage | Zénithale | N. Ménez | 8/9/2019 |
| 1070615 | Bâtiment 1 et enclos A après nettoyage | Zénithale | N. Ménez | 8/9/2019 |
| 1070616 | Bâtiment 1 et enclos A après nettoyage | Zénithale | N. Ménez | 8/9/2019 |
| 1070617 | Bâtiment 1 et enclos A après nettoyage | Zénithale | N. Ménez | 8/9/2019 |
| 1070618 | Bâtiment 1 et enclos A après nettoyage | Zénithale | N. Ménez | 8/9/2019 |
| 1070619 | Bâtiment 1 et enclos A après nettoyage | Zénithale | N. Ménez | 8/9/2019 |
| 1070620 | Bâtiment 1 et enclos A après nettoyage | Zénithale | N. Ménez | 8/9/2019 |
| 1070621 | Bâtiment 1 et enclos A après nettoyage | Zénithale | N. Ménez | 8/9/2019 |
| 1070622 | Bâtiment 1 et enclos A après nettoyage | Zénithale | N. Ménez | 8/9/2019 |
| 1070623 | Bâtiment 1 et enclos A après nettoyage | Zénithale | N. Ménez | 8/9/2019 |
| 1070624 | Bâtiment 1 et enclos A après nettoyage | Zénithale | N. Ménez | 8/9/2019 |
| 1070625 | Bâtiment 1 et enclos A après nettoyage | Zénithale | N. Ménez | 8/9/2019 |
| 1070626 | Bâtiment 1 et enclos A après nettoyage | Zénithale | N. Ménez | 8/9/2019 |
| 1070627 | Bâtiment 1 et enclos A après nettoyage | Zénithale | N. Ménez | 8/9/2019 |
| 1070628 | Bâtiment 1 et enclos A après nettoyage | Zénithale | N. Ménez | 8/9/2019 |
| 1070629 | Bâtiment 1 et enclos A après nettoyage | Zénithale | N. Ménez | 8/9/2019 |
| 1070630 | Bâtiment 1 et enclos A après nettoyage | Zénithale | N. Ménez | 8/9/2019 |
| 1070631 | Vues générales du chantier en cours | | N. Ménez | 8/9/2019 |
| 1070632 | Vues générales du chantier en cours | | N. Ménez | 8/9/2019 |
| 1070633 | Vues générales du chantier en cours | | N. Ménez | 8/9/2019 |
| 1070634 | Vues générales du chantier en cours | | N. Ménez | 8/9/2019 |
| 1070635 | Vues générales du chantier en cours | | N. Ménez | 8/9/2019 |

| N° cliché | Description sommaire | Vue vers | Auteur | Date |
|-----------|-------------------------------------|-----------|----------|----------|
| 1070636 | Vues générales du chantier en cours | | N. Ménez | 8/9/2019 |
| 1070637 | Vues générales du chantier en cours | | N. Ménez | 8/9/2019 |
| 1070638 | Vues générales du chantier en cours | | N. Ménez | 8/9/2019 |
| 1070639 | Vues générales du chantier en cours | | N. Ménez | 8/9/2019 |
| 1070640 | Vues générales du chantier en cours | | N. Ménez | 8/9/2019 |
| 1070641 | Vues générales du chantier en cours | | N. Ménez | 8/9/2019 |
| 1070642 | Vues générales du chantier en cours | | N. Ménez | 8/9/2019 |
| 1070643 | Vues générales du chantier en cours | | N. Ménez | 8/9/2019 |
| 1070644 | Vues générales du chantier en cours | | N. Ménez | 8/9/2019 |
| 1070645 | Vues générales du chantier en cours | | N. Ménez | 8/9/2019 |
| 1070646 | Vues générales du chantier en cours | | N. Ménez | 8/9/2019 |
| 1070647 | Vues générales du chantier en cours | | N. Ménez | 8/9/2019 |
| 1070648 | Vues générales du chantier en cours | | N. Ménez | 8/9/2019 |
| 1070649 | Vues générales du chantier en cours | | N. Ménez | 8/9/2019 |
| 1070650 | Vues générales du chantier en cours | | N. Ménez | 8/9/2019 |
| 1070651 | Vues générales du chantier en cours | | N. Ménez | 8/9/2019 |
| 1070652 | Vues générales du chantier en cours | | N. Ménez | 8/9/2019 |
| 1070653 | Vues générales du chantier en cours | | N. Ménez | 8/9/2019 |
| 1070654 | Vues générales du chantier en cours | | N. Ménez | 8/9/2019 |
| 1070655 | Vues générales du chantier en cours | | N. Ménez | 8/9/2019 |
| 1070656 | Vues générales du chantier en cours | | N. Ménez | 8/9/2019 |
| 1070657 | Vues générales du chantier en cours | | N. Ménez | 8/9/2019 |
| 1070658 | Vues générales du chantier en cours | | N. Ménez | 8/9/2019 |
| 1070659 | Vues générales du chantier en cours | | N. Ménez | 8/9/2019 |
| 1070660 | Vues générales du chantier en cours | | N. Ménez | 8/9/2019 |
| 1070661 | Vues générales du chantier en cours | | N. Ménez | 8/9/2019 |
| 1070662 | Vues générales du chantier en cours | | N. Ménez | 8/9/2019 |
| 1070663 | Vues générales du chantier en cours | | N. Ménez | 8/9/2019 |
| 1070664 | SP1423 après dégagement du vase | Zénithale | N. Ménez | 8/9/2019 |
| 1070665 | SP1423 après dégagement du vase | Zénithale | N. Ménez | 8/9/2019 |
| 1070666 | SP1423 après dégagement du vase | Zénithale | N. Ménez | 8/9/2019 |
| 1070667 | SP1423 après dégagement du vase | Zénithale | N. Ménez | 8/9/2019 |
| 1070668 | SP1423 après dégagement du vase | Zénithale | N. Ménez | 8/9/2019 |
| 1070669 | SP1423 après dégagement du vase | Nord-Est | N. Ménez | 8/9/2019 |
| 1070670 | SP1423 après dégagement du vase | Nord-Est | N. Ménez | 8/9/2019 |
| 1070671 | SP1423 après dégagement du vase | Nord-Est | N. Ménez | 8/9/2019 |
| 1070672 | SP1423 après dégagement du vase | Nord-Est | N. Ménez | 8/9/2019 |
| 1070673 | SP1423 détail du vase | Nord-Est | N. Ménez | 8/9/2019 |
| 1070674 | SP1423 détail du vase | Nord-Est | N. Ménez | 8/9/2019 |
| 1070675 | SP1423 détail du vase | Nord-Est | N. Ménez | 8/9/2019 |
| 1070676 | SP1423 détail du vase | Nord-Est | N. Ménez | 8/9/2019 |
| 1070677 | SP1423 détail du vase | Nord-Est | N. Ménez | 8/9/2019 |
| 1070678 | SP1423 détail du vase | Nord-Est | N. Ménez | 8/9/2019 |
| 1070679 | SP1423 détail du vase | Nord-Est | N. Ménez | 8/9/2019 |
| 1070680 | SP1423 détail du vase | Nord-Est | N. Ménez | 8/9/2019 |
| 1070681 | SP1423 détail du vase | Nord-Est | N. Ménez | 8/9/2019 |

| N° cliché | Description sommaire | Vue vers | Auteur | Date |
|-----------|--|-----------|----------|----------|
| 1070682 | SP1423 détail du vase | Nord-Est | N. Ménez | 8/9/2019 |
| 1070683 | Vues générales du chantier en cours | | N. Ménez | 8/9/2019 |
| 1070684 | Vues générales du chantier en cours | | N. Ménez | 8/9/2019 |
| 1070685 | Vues générales du chantier en cours | | N. Ménez | 8/9/2019 |
| 1070686 | Vues générales du chantier en cours | | N. Ménez | 8/9/2019 |
| 1070687 | Vues générales du chantier en cours | | N. Ménez | 8/9/2019 |
| 1070688 | Vues générales du chantier en cours | | N. Ménez | 8/9/2019 |
| 1070689 | Vues générales du chantier en cours | | N. Ménez | 8/9/2019 |
| 1070690 | Vues générales du chantier en cours | | N. Ménez | 8/9/2019 |
| 1070691 | Vues générales du chantier en cours | | N. Ménez | 8/9/2019 |
| 1070692 | Vues générales du chantier en cours | | N. Ménez | 8/9/2019 |
| 1070693 | Vues générales du chantier en cours | | N. Ménez | 8/9/2019 |
| 1070694 | Vues générales du chantier en cours | | N. Ménez | 8/9/2019 |
| 1070695 | Vues générales du chantier en cours | | N. Ménez | 8/9/2019 |
| 1070696 | Vues générales du chantier en cours | | N. Ménez | 8/9/2019 |
| 1070697 | Vues générales du chantier en cours | | N. Ménez | 8/9/2019 |
| 1070698 | Vues générales du chantier en cours | | N. Ménez | 8/9/2019 |
| 1070699 | Vues générales du chantier en cours | | N. Ménez | 8/9/2019 |
| 1070700 | Vues générales du chantier en cours | | N. Ménez | 8/9/2019 |
| 1070701 | Bâtiment 1 et enclos A après nettoyage | Sud | N. Ménez | 8/9/2019 |
| 1070702 | Bâtiment 1 et enclos A après nettoyage | Sud | N. Ménez | 8/9/2019 |
| 1070703 | Bâtiment 1 et enclos A après nettoyage | Sud | N. Ménez | 8/9/2019 |
| 1070704 | Bâtiment 1 et enclos A après nettoyage | Sud | N. Ménez | 8/9/2019 |
| 1070705 | Bâtiment 1 et enclos A après nettoyage | Sud | N. Ménez | 8/9/2019 |
| 1070706 | Bâtiment 1 et enclos A après nettoyage | Sud | N. Ménez | 8/9/2019 |
| 1070707 | Bâtiment 1 et enclos A après nettoyage | Sud | N. Ménez | 8/9/2019 |
| 1070708 | Bâtiment 1 et enclos A après nettoyage | Sud | N. Ménez | 8/9/2019 |
| 1070709 | Bâtiment 1 et enclos A après nettoyage | Sud | N. Ménez | 8/9/2019 |
| 1070710 | Bâtiment 1 et enclos A après nettoyage | Sud | N. Ménez | 8/9/2019 |
| 1070711 | Bâtiment 1 et enclos A après nettoyage | Sud | N. Ménez | 8/9/2019 |
| 1070712 | Bâtiment 1 et enclos A après nettoyage | Sud | N. Ménez | 8/9/2019 |
| 1070713 | Enclos B après nettoyage | Zénithale | N. Ménez | 8/9/2019 |
| 1070714 | Vues générales du chantier en cours | | N. Ménez | 8/9/2019 |
| 1070715 | Vues générales du chantier en cours | | N. Ménez | 8/9/2019 |
| 1070716 | Vues générales du chantier en cours | | N. Ménez | 8/9/2019 |
| 1070717 | Vues générales du chantier en cours | | N. Ménez | 8/9/2019 |
| 1070718 | Vues générales du chantier en cours | | N. Ménez | 8/9/2019 |
| 1070719 | Vues générales du chantier en cours | | N. Ménez | 8/9/2019 |
| 1070720 | Vues générales du chantier en cours | | N. Ménez | 8/9/2019 |
| 1070721 | Vues générales du chantier en cours | | N. Ménez | 8/9/2019 |
| 1070722 | Vues générales du chantier en cours | | N. Ménez | 8/9/2019 |
| 1070723 | Vues générales du chantier en cours | | N. Ménez | 8/9/2019 |
| 1070724 | Vues générales du chantier en cours | | N. Ménez | 8/9/2019 |
| 1070725 | Vues générales du chantier en cours | | N. Ménez | 8/9/2019 |
| 1070726 | Vues générales du chantier en cours | | N. Ménez | 8/9/2019 |
| 1070727 | Vues générales du chantier en cours | | N. Ménez | 8/9/2019 |

| N° cliché | Description sommaire | Vue vers | Auteur | Date |
|-----------|--------------------------------------|------------|----------|----------|
| 1070728 | Vues générales du chantier en cours | | N. Ménez | 8/9/2019 |
| 1070729 | Vues générales du chantier en cours | | N. Ménez | 8/9/2019 |
| 1070730 | Vues générales du chantier en cours | | N. Ménez | 8/9/2019 |
| 1070731 | Vues générales du chantier en cours | | N. Ménez | 8/9/2019 |
| 1070732 | Vues générales du chantier en cours | | N. Ménez | 8/9/2019 |
| 1070733 | Vues générales du chantier en cours | | N. Ménez | 8/9/2019 |
| 1070734 | Vues générales du chantier en cours | | N. Ménez | 8/9/2019 |
| 1070735 | Vues générales du chantier en cours | | N. Ménez | 8/9/2019 |
| 1070736 | Vues générales du chantier en cours | | N. Ménez | 8/9/2019 |
| 1070737 | Vues générales du chantier en cours | | N. Ménez | 8/9/2019 |
| 1070738 | Vues générales du chantier en cours | | N. Ménez | 8/9/2019 |
| 1070739 | Vues générales du chantier en cours | | N. Ménez | 8/9/2019 |
| 1070740 | Vues générales du chantier en cours | | N. Ménez | 8/9/2019 |
| 1070741 | Vues générales du chantier en cours | | N. Ménez | 8/9/2019 |
| 1070742 | Vues générales du chantier en cours | | N. Ménez | 8/9/2019 |
| 1070743 | Vues générales du chantier en cours | | N. Ménez | 8/9/2019 |
| 1070744 | F01070 après 1er nettoyage | Nord-Est | N. Ménez | 8/9/2019 |
| 1070745 | F01070 après 1er nettoyage | Nord-Est | N. Ménez | 8/9/2019 |
| 1070746 | F01070 après 1er nettoyage | Nord-Ouest | N. Ménez | 8/9/2019 |
| 1070747 | F01070 après 1er nettoyage | Nord-Ouest | N. Ménez | 8/9/2019 |
| 1070748 | F01070 après 1er nettoyage | Nord-Ouest | N. Ménez | 8/9/2019 |
| 1070749 | F01070 après 1er nettoyage | Nord-Ouest | N. Ménez | 8/9/2019 |
| 1070750 | F01070 après 1er nettoyage | Nord-Ouest | N. Ménez | 8/9/2019 |
| 1070751 | SP1004 après 1er nettoyage | Zénithale | N. Ménez | 8/9/2019 |
| 1070752 | SP1004 après 1er nettoyage | Zénithale | N. Ménez | 8/9/2019 |
| 1070753 | SP1004 après 1er nettoyage | Zénithale | N. Ménez | 8/9/2019 |
| 1070754 | SP1010 après 1er nettoyage | Zénithale | N. Ménez | 8/9/2019 |
| 1070755 | SP1010 après 1er nettoyage | Zénithale | N. Ménez | 8/9/2019 |
| 1070756 | SP1010 après 1er nettoyage | Zénithale | N. Ménez | 8/9/2019 |
| 1070757 | SP1010 après 1er nettoyage | Sud-Est | N. Ménez | 8/9/2019 |
| 1070758 | SP1013 et SP1016 après 1er nettoyage | Zénithale | N. Ménez | 8/9/2019 |
| 1070759 | SP1013 et SP1016 après 1er nettoyage | Zénithale | N. Ménez | 8/9/2019 |
| 1070760 | SP1013 et SP1016 après 1er nettoyage | Zénithale | N. Ménez | 8/9/2019 |
| 1070761 | SP1013 et SP1016 après 1er nettoyage | Zénithale | N. Ménez | 8/9/2019 |
| 1070762 | SP1013 et SP1016 après 1er nettoyage | Zénithale | N. Ménez | 8/9/2019 |
| 1070763 | SP1024 après 1er nettoyage | Zénithale | N. Ménez | 8/9/2019 |
| 1070764 | SP1024 après 1er nettoyage | Zénithale | N. Ménez | 8/9/2019 |
| 1070765 | SP1024 après 1er nettoyage | Zénithale | N. Ménez | 8/9/2019 |
| 1070766 | SP1024 après 1er nettoyage | Zénithale | N. Ménez | 8/9/2019 |
| 1070767 | SP1024 après 1er nettoyage | Zénithale | N. Ménez | 8/9/2019 |
| 1070768 | SP1024 après 1er nettoyage | Zénithale | N. Ménez | 8/9/2019 |
| 1070769 | SP1033 après 1er nettoyage | Sud-Ouest | N. Ménez | 8/9/2019 |
| 1070770 | SP1033 après 1er nettoyage | Sud-Ouest | N. Ménez | 8/9/2019 |
| 1070771 | SP1033 après 1er nettoyage | Sud-Ouest | N. Ménez | 8/9/2019 |
| 1070772 | SP1033 après 1er nettoyage | Sud-Ouest | N. Ménez | 8/9/2019 |
| 1070773 | SP1030 après 1er nettoyage | Zénithale | N. Ménez | 8/9/2019 |

| N° cliché | Description sommaire | Vue vers | Auteur | Date |
|-----------|--|------------|------------|-----------|
| 1070774 | SP1030 après 1er nettoyage | Zénithale | N. Ménez | 8/9/2019 |
| 1070775 | SP1030 après 1er nettoyage | Zénithale | N. Ménez | 8/9/2019 |
| 1070776 | SP1041 après 1er nettoyage | Sud-Ouest | N. Ménez | 8/9/2019 |
| 1070777 | SP1041 après 1er nettoyage | Sud-Ouest | N. Ménez | 8/9/2019 |
| 1070778 | SP1041 après 1er nettoyage | Sud-Ouest | N. Ménez | 8/9/2019 |
| 1070779 | SP1038 après 1er nettoyage | Nord-Ouest | N. Ménez | 8/9/2019 |
| 1070780 | SP1038 après 1er nettoyage | Nord-Ouest | N. Ménez | 8/9/2019 |
| 1070781 | SP1038 après 1er nettoyage | Nord-Ouest | N. Ménez | 8/9/2019 |
| 1070782 | SP1057 après 1er nettoyage | Zénithale | N. Ménez | 8/9/2019 |
| 1070783 | SP1057 après 1er nettoyage | Zénithale | N. Ménez | 8/9/2019 |
| 1070784 | SP1057 après 1er nettoyage | Est | N. Ménez | 8/9/2019 |
| 1070785 | SP1057 après 1er nettoyage | Est | N. Ménez | 8/9/2019 |
| 1070786 | SP1057 après 1er nettoyage | Zénithale | N. Ménez | 8/9/2019 |
| 1070787 | SP1547 après 1er nettoyage | Zénithale | N. Ménez | 8/9/2019 |
| 1070788 | SP1547 après 1er nettoyage | Zénithale | N. Ménez | 8/9/2019 |
| 1070789 | SP1547 après 1er nettoyage | Zénithale | N. Ménez | 8/9/2019 |
| 1070790 | SP1547 après 1er nettoyage | Zénithale | N. Ménez | 8/9/2019 |
| 1070791 | SP1393 après 1er nettoyage | Zénithale | N. Ménez | 8/9/2019 |
| 1070792 | SP1393 après 1er nettoyage | Zénithale | N. Ménez | 8/9/2019 |
| 1070793 | SP1393 après 1er nettoyage | Est | N. Ménez | 8/9/2019 |
| 1070794 | SP1460 fond de fosse | Zénithale | C. Dulou | 8/9/2019 |
| 1070795 | SP1460 fond de fosse | Zénithale | C. Dulou | 8/9/2019 |
| 1070796 | SP1460 fond de fosse | Zénithale | C. Dulou | 8/9/2019 |
| 1070797 | SP1460 fond de fosse | Zénithale | C. Dulou | 8/9/2019 |
| 1070798 | SP1415 | Zénithale | V. Chaigne | 8/9/2019 |
| 1070799 | SP1415 | Zénithale | V. Chaigne | 8/9/2019 |
| 1070800 | SP1415 | Zénithale | V. Chaigne | 8/9/2019 |
| 1070801 | SP1462 après dégagement du vase | Zénithale | C. Dulou | 8/9/2019 |
| 1070802 | SP1462 après dégagement du vase | Zénithale | C. Dulou | 8/9/2019 |
| 1070803 | SP1462 après dégagement du vase | Zénithale | C. Dulou | 8/9/2019 |
| 1070804 | SP1462 après dégagement du vase | Zénithale | C. Dulou | 8/9/2019 |
| 1070805 | SP1462 après dégagement du vase | Zénithale | C. Dulou | 8/9/2019 |
| 1070806 | SP1462 détail du vase et du creusement de la fosse | Zénithale | C. Dulou | 8/9/2019 |
| 1070807 | SP1462 détail du vase et du creusement de la fosse | Zénithale | C. Dulou | 8/9/2019 |
| 1070808 | SP1462 détail du vase | Sud | C. Dulou | 8/9/2019 |
| 1070809 | SP1462 détail du vase | Sud | C. Dulou | 8/9/2019 |
| 1070810 | SP1393 après 1er nettoyage | Zénithale | V. Le Gall | 8/12/2019 |
| 1070811 | SP1393 après 1er nettoyage | Zénithale | V. Le Gall | 8/12/2019 |
| 1070812 | SP1393 après 1er nettoyage | Zénithale | V. Le Gall | 8/12/2019 |
| 1070813 | SP1393 après 1er nettoyage | Zénithale | V. Le Gall | 8/12/2019 |
| 1070814 | SP1609 détail du vase 1664 dégagé | Est | A. Mahé | 8/12/2019 |
| 1070814 | SP1609 détail du vase 1664 dégagé | Ouest | A. Mahé | 8/12/2019 |
| 1070814 | SP1609 détail du vase 1664 dégagé | Est | A. Mahé | 8/12/2019 |
| 1070817 | SP1399 après nettoyage | Zénithale | V. Le Gall | 8/12/2019 |
| 1070818 | SP1399 après nettoyage | Zénithale | V. Le Gall | 8/12/2019 |
| 1070819 | SP1399 après nettoyage | Zénithale | V. Le Gall | 8/12/2019 |

| N° cliché | Description sommaire | Vue vers | Auteur | Date |
|-----------|---|-----------|------------|-----------|
| 1070820 | SP1609 fond de fosse | Zénithale | A. Mahé | 8/12/2019 |
| 1070821 | SP1609 fond de fosse | Zénithale | A. Mahé | 8/12/2019 |
| 1070822 | SP1609 fond de fosse | Zénithale | A. Mahé | 8/12/2019 |
| 1070823 | SP1609 fond de fosse | Zénithale | A. Mahé | 8/12/2019 |
| 1070824 | SP1609 fond de fosse | Zénithale | A. Mahé | 8/12/2019 |
| 1070825 | SP1462 + SP1661 + SP1651 | Zénithale | C. Dulou | 8/12/2019 |
| 1070826 | SP1462 + SP1661 + SP1651 | Zénithale | C. Dulou | 8/12/2019 |
| 1070827 | SP1462 + SP1661 + SP1651 | Zénithale | C. Dulou | 8/12/2019 |
| 1070828 | SP1661 après dégagement du vase | Zénithale | C. Dulou | 8/12/2019 |
| 1070829 | SP1661 après dégagement du vase | Zénithale | C. Dulou | 8/12/2019 |
| 1070830 | SP1661 après dégagement du vase | Zénithale | C. Dulou | 8/12/2019 |
| 1070831 | SP1661 détail du vase | Sud | C. Dulou | 8/12/2019 |
| 1070832 | SP1661 détail du vase | Sud | C. Dulou | 8/12/2019 |
| 1070833 | SP1661 détail du vase | Nord-Est | C. Dulou | 8/12/2019 |
| 1070834 | SP1661 détail du comblement | Nord-Est | C. Dulou | 8/12/2019 |
| 1070835 | SP1661 détail du comblement | Nord-Est | C. Dulou | 8/12/2019 |
| 1070836 | SP1520 fond de fosse | Zénithale | O. Morin | 8/13/2019 |
| 1070837 | SP1520 fond de fosse | Zénithale | O. Morin | 8/13/2019 |
| 1070838 | SP1520 fond de fosse | Zénithale | O. Morin | 8/13/2019 |
| 1070839 | SP1661 fond de fosse + SP1462 et SP1651 | Zénithale | C. Dulou | 8/13/2019 |
| 1070840 | SP1661 fond de fosse + SP1462 et SP1651 | Zénithale | C. Dulou | 8/13/2019 |
| 1070841 | SP1661 fond de fosse + SP1462 | Zénithale | C. Dulou | 8/13/2019 |
| 1070842 | SP1661 fond de fosse + SP1462 | Zénithale | C. Dulou | 8/13/2019 |
| 1070843 | SP1661 fond de fosse + SP1462 | Zénithale | C. Dulou | 8/13/2019 |
| 1070844 | SP1671 | Zénithale | O. Morin | 8/13/2019 |
| 1070845 | SP1671 | Zénithale | O. Morin | 8/13/2019 |
| 1070846 | SP1671 | Zénithale | O. Morin | 8/13/2019 |
| 1070847 | SP1671 fond de fosse | Zénithale | O. Morin | 8/13/2019 |
| 1070848 | SP1671 fond de fosse | Zénithale | O. Morin | 8/13/2019 |
| 1070849 | SP1671 fond de fosse | Zénithale | O. Morin | 8/13/2019 |
| 1070850 | SP1393 étiquette | | V. Le Gall | 8/13/2019 |
| 1070851 | SP1393 | Zénithale | V. Le Gall | 8/13/2019 |
| 1070852 | SP1393 | Zénithale | V. Le Gall | 8/13/2019 |
| 1070853 | SP1393 | Sud | V. Le Gall | 8/13/2019 |
| 1070854 | SP1393 | Sud | V. Le Gall | 8/13/2019 |
| 1070855 | SP1393 | Sud | V. Le Gall | 8/13/2019 |
| 1070856 | SP1393 | Sud | V. Le Gall | 8/13/2019 |
| 1070857 | SP1393 détail | Sud | V. Le Gall | 8/13/2019 |
| 1070858 | SP1393 détail | Sud | V. Le Gall | 8/13/2019 |
| 1070859 | SP1393 détail | Ouest | V. Le Gall | 8/13/2019 |
| 1070860 | SP1393 détail | Ouest | V. Le Gall | 8/13/2019 |
| 1070861 | SP1393 détail | Ouest | V. Le Gall | 8/13/2019 |
| 1070862 | SP1393 détail | Sud | V. Le Gall | 8/13/2019 |
| 1070863 | SP1393 détail | Sud | V. Le Gall | 8/13/2019 |
| 1070864 | FS1439 + SP1674 | Zénithale | O. Morin | 8/13/2019 |
| 1070865 | FS1439 + SP1674 | Zénithale | O. Morin | 8/13/2019 |

| N° cliché | Description sommaire | Vue vers | Auteur | Date |
|-----------|--------------------------------|-----------|------------|-----------|
| 1070866 | FS1439 + SP1674 | Zénithale | O. Morin | 8/13/2019 |
| 1070867 | FS1439 + SP1674 coupe | Sud-Est | O. Morin | 8/13/2019 |
| 1070868 | FS1439 + SP1674 détail | Zénithale | O. Morin | 8/13/2019 |
| 1070869 | SP1651 vue d'ensemble | Zénithale | N. Ménez | 8/13/2019 |
| 1070870 | SP1651 vue d'ensemble | Zénithale | N. Ménez | 8/13/2019 |
| 1070871 | SP1651 vue d'ensemble | Zénithale | N. Ménez | 8/13/2019 |
| 1070872 | SP1651 vue d'ensemble | Zénithale | N. Ménez | 8/13/2019 |
| 1070873 | SP1651 vue d'ensemble | Zénithale | N. Ménez | 8/13/2019 |
| 1070874 | SP1651 vue d'ensemble | Zénithale | N. Ménez | 8/13/2019 |
| 1070875 | FS1439 vue de l'Us 1678 | Zénithale | O. Morin | 8/13/2019 |
| 1070876 | FS1439 vue de l'Us 1678 | Zénithale | O. Morin | 8/13/2019 |
| 1070877 | FS1439 vue de l'Us 1678 | Zénithale | O. Morin | 8/13/2019 |
| 1070878 | FS1439 vue de l'Us 1678 | Zénithale | O. Morin | 8/13/2019 |
| 1070879 | FS1439 vue de l'Us 1678 (vide) | Zénithale | O. Morin | 8/13/2019 |
| 1070880 | FS1439 vue de l'Us 1678 (vide) | Zénithale | O. Morin | 8/13/2019 |
| 1070881 | FS1439 vue de l'Us 1678 (vide) | Zénithale | O. Morin | 8/13/2019 |
| 1070882 | Us 1678 coupe TP | Zénithale | O. Morin | 8/13/2019 |
| 1070883 | Us 1678 coupe TP | Zénithale | O. Morin | 8/13/2019 |
| 1070884 | Us 1678 coupe TP | Zénithale | O. Morin | 8/13/2019 |
| 1070885 | Us 1678 coupe TP | Zénithale | O. Morin | 8/13/2019 |
| 1070886 | SP1393 étiquette | | V. Le Gall | 8/13/2019 |
| 1070887 | SP1393 | Zénithale | V. Le Gall | 8/13/2019 |
| 1070888 | SP1393 | Zénithale | V. Le Gall | 8/13/2019 |
| 1070889 | SP1393 | Zénithale | V. Le Gall | 8/13/2019 |
| 1070890 | SP1393 | Nord | V. Le Gall | 8/13/2019 |
| 1070891 | SP1393 | Nord | V. Le Gall | 8/13/2019 |
| 1070892 | SP1393 | Nord | V. Le Gall | 8/13/2019 |
| 1070893 | SP1393 | Nord | V. Le Gall | 8/13/2019 |
| 1070894 | SP1393 | Sud-Ouest | V. Le Gall | 8/13/2019 |
| 1070895 | SP1393 | Sud-Ouest | V. Le Gall | 8/13/2019 |
| 1070896 | SP1393 | Ouest | V. Le Gall | 8/13/2019 |
| 1070897 | SP1393 | Ouest | V. Le Gall | 8/13/2019 |
| 1070899 | SP1674 vue générale | Est | O. Morin | 8/14/2019 |
| 1070900 | SP1674 vue générale | Est | O. Morin | 8/14/2019 |
| 1070901 | SP1674 vue générale | Est | O. Morin | 8/14/2019 |
| 1080002 | SP1439 vue de l'Us 1678 (TP) | Est | O. Morin | 8/14/2019 |
| 1080003 | SP1439 vue de l'Us 1678 (TP) | Est | O. Morin | 8/14/2019 |
| 1080004 | SP1354 | Zénithale | V. Chaigne | 8/14/2019 |
| 1080005 | SP1354 | Zénithale | V. Chaigne | 8/14/2019 |
| 1080006 | SP1354 | Zénithale | V. Chaigne | 8/14/2019 |
| 1080007 | SP1354 détail du vase | Nord | V. Chaigne | 8/14/2019 |
| 1080008 | SP1354 détail du vase | Nord | V. Chaigne | 8/14/2019 |
| 1080009 | SP1674 détail du vase 1675 | Sud-Ouest | O. Morin | 8/14/2019 |
| 1080010 | SP1674 détail du vase 1675 | Sud-Ouest | O. Morin | 8/14/2019 |
| 1080011 | SP1674 détail du vase 1675 | Sud-Ouest | O. Morin | 8/14/2019 |
| 1080012 | FS1439 + SP1674 | Est | O. Morin | 8/14/2019 |

| N° cliché | Description sommaire | Vue vers | Auteur | Date |
|-----------|---|-----------|------------|-----------|
| 1080013 | FS1439 + SP1674 | Est | O. Morin | 8/14/2019 |
| 1080014 | FS1439 + SP1674 | Est | O. Morin | 8/14/2019 |
| 1080015 | SP1484 après apparition du vase 1485 | Zénithale | A. Mahé | 8/14/2019 |
| 1080016 | SP1484 après apparition du vase 1485 | Zénithale | A. Mahé | 8/14/2019 |
| 1080017 | SP1484 après apparition du vase 1485 | Zénithale | A. Mahé | 8/14/2019 |
| 1080018 | SP1484 après apparition du vase 1485 | Zénithale | A. Mahé | 8/14/2019 |
| 1080019 | SP1484 après apparition du vase 1485 | Zénithale | A. Mahé | 8/14/2019 |
| 1080020 | SP1484 après apparition du vase 1485 | Zénithale | A. Mahé | 8/14/2019 |
| 1080021 | SP1385 après 1er nettoyage | Zénithale | V. Le Gall | 8/14/2019 |
| 1080022 | SP1385 après 1er nettoyage | Zénithale | V. Le Gall | 8/14/2019 |
| 1080023 | SP1385 après 1er nettoyage | Zénithale | V. Le Gall | 8/14/2019 |
| 1080024 | SP1385 après 1er nettoyage | Zénithale | V. Le Gall | 8/14/2019 |
| 1080025 | SP1651 vues générales et de détail coffrage en cours de fouille | Zénithale | V. Le Gall | 8/19/2019 |
| 1080026 | SP1651 vues générales et de détail coffrage en cours de fouille | Zénithale | V. Le Gall | 8/19/2019 |
| 1080027 | SP1651 vues générales et de détail coffrage en cours de fouille | Zénithale | V. Le Gall | 8/19/2019 |
| 1080028 | SP1651 vues générales et de détail coffrage en cours de fouille | Zénithale | V. Le Gall | 8/19/2019 |
| 1080029 | SP1651 vues générales et de détail coffrage en cours de fouille | Zénithale | V. Le Gall | 8/19/2019 |
| 1080030 | SP1484 fond de fosse | Zénithale | A. Mahé | 8/19/2019 |
| 1080031 | SP1484 fond de fosse | Zénithale | A. Mahé | 8/19/2019 |
| 1080032 | SP1484 fond de fosse | Zénithale | A. Mahé | 8/19/2019 |
| 1080033 | SP1484 fond de fosse | Zénithale | A. Mahé | 8/19/2019 |
| 1080034 | SP1484 fond de fosse | Zénithale | A. Mahé | 8/19/2019 |
| 1080035 | SP1651 détail | Nord | V. Le Gall | 8/19/2019 |
| 1080036 | SP1651 détail | Nord | V. Le Gall | 8/19/2019 |
| 1080037 | SP1651 détail | Nord | V. Le Gall | 8/19/2019 |
| 1080038 | SP1651 détail du dépôt | Ouest | V. Le Gall | 8/19/2019 |
| 1080039 | SP1651 détail du dépôt | Ouest | V. Le Gall | 8/19/2019 |
| 1080040 | SP1651 détail du dépôt | Ouest | V. Le Gall | 8/19/2019 |
| 1080041 | SP1651 détail du dépôt | Ouest | V. Le Gall | 8/19/2019 |
| 1080042 | SP1651 détail | Sud | V. Le Gall | 8/19/2019 |
| 1080043 | SP1651 détail | Sud | V. Le Gall | 8/19/2019 |
| 1080044 | SP1651 détail | Est | V. Le Gall | 8/19/2019 |
| 1080045 | SP1651 détail | Est | V. Le Gall | 8/19/2019 |
| 1080046 | SP1651 détail | Est | V. Le Gall | 8/19/2019 |
| 1080047 | SP1396 + FS1398 + SP1691 + FS1400 + SP1357 | Zénithale | A. Boterf | 8/19/2019 |
| 1080048 | SP1396 + FS1398 + SP1691 + FS1400 + SP1357 | Zénithale | A. Boterf | 8/19/2019 |
| 1080049 | SP1396 + FS1398 + SP1691 + FS1400 + SP1357 | Zénithale | A. Boterf | 8/19/2019 |
| 1080050 | SP1396 + FS1398 + SP1691 + FS1400 + SP1357 | Zénithale | A. Boterf | 8/19/2019 |
| 1080051 | SP1396 + FS1398 + SP1691 + FS1400 + SP1357 | Zénithale | A. Boterf | 8/19/2019 |
| 1080052 | SP1396 + FS1398 + SP1691 + FS1400 + SP1357 | Zénithale | A. Boterf | 8/19/2019 |
| 1080053 | SP1396 + FS1398 + SP1691 + FS1400 + SP1357 | Zénithale | A. Boterf | 8/19/2019 |
| 1080054 | SP1396 + FS1398 + SP1691 + FS1400 + SP1357 | Zénithale | A. Boterf | 8/19/2019 |
| 1080055 | SP1396 + FS1398 + SP1691 + FS1400 + SP1357 | Zénithale | A. Boterf | 8/19/2019 |
| 1080056 | SP1396 + FS1398 + SP1691 + FS1400 + SP1357 | Zénithale | A. Boterf | 8/19/2019 |

| N° cliché | Description sommaire | Vue vers | Auteur | Date |
|-----------|--|------------|------------|-----------|
| 1080057 | SP1396 + FS1398 + SP1691 + FS1400 + SP1357 | Zénithale | A. Boterf | 8/19/2019 |
| 1080058 | SP1450 + FS1452 | Zénithale | A. Mahé | 8/19/2019 |
| 1080059 | SP1450 + FS1452 | Zénithale | A. Mahé | 8/19/2019 |
| 1080060 | SP1450 + FS1452 | Zénithale | A. Mahé | 8/19/2019 |
| 1080061 | SP1450 + FS1452 | Zénithale | A. Mahé | 8/19/2019 |
| 1080062 | SP1450 + FS1452 | Zénithale | A. Mahé | 8/19/2019 |
| 1080063 | SP1450 + FS1452 | Zénithale | A. Mahé | 8/19/2019 |
| 1080064 | SP1433 | Zénithale | O. Morin | 8/19/2019 |
| 1080065 | SP1433 | Zénithale | O. Morin | 8/19/2019 |
| 1080066 | SP1433 | Zénithale | O. Morin | 8/19/2019 |
| 1080067 | SP1651 vues générales et de détail | Zénithale | V. Le Gall | 8/20/2019 |
| 1080068 | SP1651 vues générales et de détail | Zénithale | V. Le Gall | 8/20/2019 |
| 1080069 | SP1651 vues générales et de détail | Zénithale | V. Le Gall | 8/20/2019 |
| 1080070 | SP1651 vues générales et de détail | Zénithale | V. Le Gall | 8/20/2019 |
| 1080071 | SP1651 vues générales et de détail | Zénithale | V. Le Gall | 8/20/2019 |
| 1080072 | SP1651 vues générales et de détail | Zénithale | V. Le Gall | 8/20/2019 |
| 1080073 | SP1433 vue de l'Us 1697 | Zénithale | O. Morin | 8/20/2019 |
| 1080074 | SP1433 vue de l'Us 1697 | Zénithale | O. Morin | 8/20/2019 |
| 1080075 | SP1433 vue de l'Us 1697 | Zénithale | O. Morin | 8/20/2019 |
| 1080076 | SP1691 après dégagement du vase | Zénithale | A. Boterf | 8/20/2019 |
| 1080077 | SP1691 après dégagement du vase | Zénithale | A. Boterf | 8/20/2019 |
| 1080078 | SP1691 après dégagement du vase | Zénithale | A. Boterf | 8/20/2019 |
| 1080079 | SP1691 détail | Nord | A. Boterf | 8/20/2019 |
| 1080080 | SP1691 détail | Nord | A. Boterf | 8/20/2019 |
| 1080081 | SP1691 détail | Sud | A. Boterf | 8/20/2019 |
| 1080082 | SP1691 détail | Sud | A. Boterf | 8/20/2019 |
| 1080084 | SP1691 détail | Sud | A. Boterf | 8/20/2019 |
| 1080085 | SP1691 détail | Sud | A. Boterf | 8/20/2019 |
| 1080086 | SP1691 détail | Sud | A. Boterf | 8/20/2019 |
| 1080087 | SP1691 détail | Sud | A. Boterf | 8/20/2019 |
| 1080088 | SP1433 vue des clous Us 1697 | Zénithale | O. Morin | 8/20/2019 |
| 1080089 | SP1433 vue des clous Us 1697 | Zénithale | O. Morin | 8/20/2019 |
| 1080090 | SP1433 vue des clous Us 1697 | Zénithale | O. Morin | 8/20/2019 |
| 1080091 | SP1385 vue du coffrage | Zénithale | V. Chaigne | 8/20/2019 |
| 1080092 | SP1385 vue du coffrage | Zénithale | V. Chaigne | 8/20/2019 |
| 1080093 | SP1385 vue du coffrage | Zénithale | V. Chaigne | 8/20/2019 |
| 1080094 | SP1385 vue du coffrage | Est | V. Chaigne | 8/20/2019 |
| 1080095 | SP1385 vue du coffrage | Nord-Ouest | V. Chaigne | 8/20/2019 |
| 1080096 | SP1385 vue du coffrage | Nord-Ouest | V. Chaigne | 8/20/2019 |
| 1080097 | SP1385 | Ouest | V. Chaigne | 8/20/2019 |
| 1080098 | SP1385 | Ouest | V. Chaigne | 8/20/2019 |
| 1080099 | SP1433 vue de l'Us 1697 et du vase 1705 | Zénithale | O. Morin | 8/20/2019 |
| 1080100 | SP1433 vue de l'Us 1697 et du vase 1705 | Zénithale | O. Morin | 8/20/2019 |
| 1080101 | SP1433 vue de l'Us 1697 et du vase 1705 | Zénithale | O. Morin | 8/20/2019 |
| 1080102 | SP1396 après nettoyage | Zénithale | A. Mahé | 8/20/2019 |
| 1080103 | SP1396 après nettoyage | Zénithale | A. Mahé | 8/20/2019 |

| N° cliché | Description sommaire | Vue vers | Auteur | Date |
|-----------|---|------------|------------|-----------|
| 1080104 | SP1396 après nettoyage | Zénithale | A. Mahé | 8/20/2019 |
| 1080105 | SP1389 vue générale | Zénithale | V. Chaigne | 8/20/2019 |
| 1080106 | SP1389 vue générale | Zénithale | V. Chaigne | 8/20/2019 |
| 1080107 | SP1389 vue générale | Zénithale | V. Chaigne | 8/20/2019 |
| 1080108 | SP1385 détail de l'objet métallique Us 1694 | Zénithale | V. Chaigne | 8/20/2019 |
| 1080109 | SP1385 détail de l'objet métallique Us 1694 | Zénithale | V. Chaigne | 8/20/2019 |
| 1080110 | SP1385 vue du coffrage 1701 | Zénithale | V. Chaigne | 8/20/2019 |
| 1080111 | SP1385 vue du coffrage 1701 | Zénithale | V. Chaigne | 8/20/2019 |
| 1080112 | F01256 Sd 1256.1 coupe ouest | Ouest | N. Ménez | 8/20/2019 |
| 1080113 | F01256 Sd 1256.1 coupe ouest | Ouest | N. Ménez | 8/20/2019 |
| 1080114 | F01256 Sd 1256.1 coupe ouest | Ouest | N. Ménez | 8/20/2019 |
| 1080115 | F01256 Sd 1256.1 coupe ouest | Ouest | N. Ménez | 8/20/2019 |
| 1080116 | F01256 Sd 1256.1 coupe ouest | Ouest | N. Ménez | 8/20/2019 |
| 1080117 | F01256 Sd 1256.1 coupe ouest | Ouest | N. Ménez | 8/20/2019 |
| 1080118 | F01256 Sd 1256.1 coupe ouest | Ouest | N. Ménez | 8/20/2019 |
| 1080119 | F01256 Sd 1256.1 coupe est | Est | N. Ménez | 8/20/2019 |
| 1080120 | F01256 Sd 1256.1 coupe est | Est | N. Ménez | 8/20/2019 |
| 1080121 | F01256 Sd 1256.1 coupe est | Est | N. Ménez | 8/20/2019 |
| 1080122 | F01256 Sd 1256.1 coupe est | Est | N. Ménez | 8/20/2019 |
| 1080123 | F01256 Sd 1256.1 coupe est | Est | N. Ménez | 8/20/2019 |
| 1080124 | F01256 Sd 1256.2 coupe est | Est | N. Ménez | 8/20/2019 |
| 1080125 | F01256 Sd 1256.2 coupe est | Est | N. Ménez | 8/20/2019 |
| 1080126 | F01256 Sd 1256.2 coupe est | Est | N. Ménez | 8/20/2019 |
| 1080127 | F01256 Sd 1256.2 coupe est | Est | N. Ménez | 8/20/2019 |
| 1080128 | F01256 Sd 1256.2 coupe est | Est | N. Ménez | 8/20/2019 |
| 1080129 | F01256 Sd 1256.2 coupe ouest | Ouest | N. Ménez | 8/20/2019 |
| 1080130 | F01256 Sd 1256.2 coupe ouest | Ouest | N. Ménez | 8/20/2019 |
| 1080131 | F01256 Sd 1256.2 coupe ouest | Ouest | N. Ménez | 8/20/2019 |
| 1080132 | MR1564 vue générale avec clous photos | Zénithale | N. Ménez | 8/21/2019 |
| 1080133 | MR1564 vue générale avec clous photos | Zénithale | N. Ménez | 8/21/2019 |
| 1080134 | MR1564 vue générale avec clous photos | Zénithale | N. Ménez | 8/21/2019 |
| 1080135 | MR1564 vue générale partie nord-ouest | Zénithale | N. Ménez | 8/21/2019 |
| 1080136 | MR1564 vue générale partie nord-ouest | Zénithale | N. Ménez | 8/21/2019 |
| 1080137 | MR1564 vue générale partie nord-ouest | Zénithale | N. Ménez | 8/21/2019 |
| 1080138 | MR1564 vue générale partie nord-ouest | Zénithale | N. Ménez | 8/21/2019 |
| 1080139 | MR1564 vue générale partie nord-ouest | Zénithale | N. Ménez | 8/21/2019 |
| 1080140 | MR1564 vue générale partie nord-ouest | Zénithale | N. Ménez | 8/21/2019 |
| 1080141 | MR1564 vue générale partie nord-ouest | Zénithale | N. Ménez | 8/21/2019 |
| 1080142 | MR1564 vue générale partie nord-ouest | Zénithale | N. Ménez | 8/21/2019 |
| 1080145 | SP1385 avec vase et emplacement du coffrage | Zénithale | V. Chaigne | 8/21/2019 |
| 1080146 | SP1385 avec vase et emplacement du coffrage | Zénithale | V. Chaigne | 8/21/2019 |
| 1080147 | SP1385 avec vase et emplacement du coffrage | Zénithale | V. Chaigne | 8/21/2019 |
| 1080148 | SP1385 avec vase et emplacement du coffrage | Zénithale | V. Chaigne | 8/21/2019 |
| 1080149 | SP1385 avec vase et emplacement du coffrage | Zénithale | V. Chaigne | 8/21/2019 |
| 1080150 | SP1385 avec vase 1386 | Nord-Ouest | V. Chaigne | 8/21/2019 |
| 1080151 | SP1385 avec vase 1386 | Nord-Ouest | V. Chaigne | 8/21/2019 |

| N° cliché | Description sommaire | Vue vers | Auteur | Date |
|-----------|-----------------------------------|------------|-------------|-----------|
| 1080152 | SP1385 avec vase 1386 | Nord-Ouest | V. Chaigne | 8/21/2019 |
| 1080153 | SP1385 avec vase 1386 | Ouest | V. Chaigne | 8/21/2019 |
| 1080154 | SP1385 avec vase 1386 | Ouest | V. Chaigne | 8/21/2019 |
| 1080155 | SP1385 avec vase 1386 | Sud-Ouest | V. Chaigne | 8/21/2019 |
| 1080156 | SP1385 avec vase 1386 | Sud-Ouest | V. Chaigne | 8/21/2019 |
| 1080157 | SP1385 vue générale | Sud-Ouest | V. Chaigne | 8/21/2019 |
| 1080158 | SP1385 vue générale | Ouest | V. Chaigne | 8/21/2019 |
| 1080159 | SP1385 vue générale | Ouest | V. Chaigne | 8/21/2019 |
| 1080160 | SP1433 vue de l'Us 1697 et 1705 | Zénithale | O. Morin | 8/21/2019 |
| 1080161 | SP1433 vue de l'Us 1697 et 1705 | Zénithale | O. Morin | 8/21/2019 |
| 1080162 | SP1433 vue de l'Us 1697 et 1705 | Zénithale | O. Morin | 8/21/2019 |
| 1080163 | FS1607 vue après fouille | Zénithale | P. Cocherel | 8/21/2019 |
| 1080164 | FS1607 vue après fouille | Zénithale | P. Cocherel | 8/21/2019 |
| 1080165 | FS1607 vue après fouille | Zénithale | P. Cocherel | 8/21/2019 |
| 1080166 | SP1651 | Zénithale | V. Le Gall | 8/21/2019 |
| 1080167 | SP1651 | Zénithale | V. Le Gall | 8/21/2019 |
| 1080168 | SP1651 après fouille | Sud-Ouest | V. Le Gall | 8/21/2019 |
| 1080169 | SP1651 après fouille | Sud-Ouest | V. Le Gall | 8/21/2019 |
| 1080170 | SP1651 après fouille | Sud-Ouest | V. Le Gall | 8/21/2019 |
| 1080171 | SP1651 après fouille | Sud-Ouest | V. Le Gall | 8/21/2019 |
| 1080172 | SP1651 après fouille | Zénithale | V. Le Gall | 8/21/2019 |
| 1080173 | SP1651 après fouille | Zénithale | V. Le Gall | 8/21/2019 |
| 1080174 | SP1651 après fouille | Zénithale | V. Le Gall | 8/21/2019 |
| 1080175 | SP1651 après fouille | Zénithale | V. Le Gall | 8/21/2019 |
| 1080176 | SP1651 etiquette | | V. Le Gall | 8/21/2019 |
| 1080177 | SP1433 vue de l'Us 1697 | Zénithale | O. Morin | 8/21/2019 |
| 1080178 | SP1433 vue de l'Us 1697 | Zénithale | O. Morin | 8/21/2019 |
| 1080179 | SP1433 vue de l'Us 1697 | Zénithale | O. Morin | 8/21/2019 |
| 1080180 | SP1433 vue de l'Us 1697 | Zénithale | O. Morin | 8/21/2019 |
| 1080181 | SP1452 après dégagement du vase | Zénithale | A. Mahé | 8/21/2019 |
| 1080182 | SP1452 après dégagement du vase | Zénithale | A. Mahé | 8/21/2019 |
| 1080183 | SP1452 après dégagement du vase | Zénithale | A. Mahé | 8/21/2019 |
| 1080184 | SP1452 après dégagement du vase | Zénithale | A. Mahé | 8/21/2019 |
| 1080185 | SP1452 après dégagement du vase | Zénithale | A. Mahé | 8/21/2019 |
| 1080186 | SP1452 après dégagement du vase | Zénithale | A. Mahé | 8/21/2019 |
| 1080187 | SP1452 après dégagement du vase | Nord-Ouest | A. Mahé | 8/21/2019 |
| 1080188 | SP1452 après dégagement du vase | Nord-Ouest | A. Mahé | 8/21/2019 |
| 1080189 | SP1452 après dégagement du vase | Sud | A. Mahé | 8/21/2019 |
| 1080190 | SP1452 après dégagement du vase | Sud | A. Mahé | 8/21/2019 |
| 1080191 | SP1452 après dégagement du vase | Sud | A. Mahé | 8/21/2019 |
| 1080192 | SP1452 après dégagement du vase | Sud | A. Mahé | 8/21/2019 |
| 1080193 | SP1452 après dégagement du vase | Est | A. Mahé | 8/21/2019 |
| 1080194 | SP1452 après dégagement du vase | Est | A. Mahé | 8/21/2019 |
| 1080195 | SP1452 après dégagement du vase | Ouest | A. Mahé | 8/21/2019 |
| 1080196 | SP1452 après dégagement du vase | Ouest | A. Mahé | 8/21/2019 |
| 1080197 | SP1505 vue générale après fouille | Zénithale | P. Cocherel | 8/21/2019 |

| N° cliché | Description sommaire | Vue vers | Auteur | Date |
|-----------|---|------------|-------------|-----------|
| 1080198 | SP1505 vue générale après fouille | Zénithale | P. Cocherel | 8/21/2019 |
| 1080199 | SP1505 vue générale après fouille | Zénithale | P. Cocherel | 8/21/2019 |
| 1080200 | SP1452 après dégagement du vase | Zénithale | A. Mahé | 8/21/2019 |
| 1080201 | SP1452 après dégagement du vase | Zénithale | A. Mahé | 8/21/2019 |
| 1080202 | SP1452 après dégagement du vase | Zénithale | A. Mahé | 8/21/2019 |
| 1080203 | SP1452 après dégagement du vase | Nord-Ouest | A. Mahé | 8/21/2019 |
| 1080204 | SP1452 après dégagement du vase | Nord-Ouest | A. Mahé | 8/21/2019 |
| 1080205 | SP1452 après dégagement du vase | Ouest | A. Mahé | 8/21/2019 |
| 1080206 | SP1452 après dégagement du vase | Ouest | A. Mahé | 8/21/2019 |
| 1080207 | SP1452 après dégagement du vase | Est | A. Mahé | 8/21/2019 |
| 1080208 | SP1452 après dégagement du vase | Est | A. Mahé | 8/21/2019 |
| 1080209 | SP1380 vue générale après nettoyage | Zénithale | V. Chaigne | 8/21/2019 |
| 1080210 | SP1380 vue générale après nettoyage | Zénithale | V. Chaigne | 8/21/2019 |
| 1080211 | SP1380 vue générale après nettoyage | Zénithale | V. Chaigne | 8/21/2019 |
| 1080212 | SP1452 fond de fosse | Zénithale | A. Mahé | 8/21/2019 |
| 1080213 | SP1452 fond de fosse | Zénithale | A. Mahé | 8/21/2019 |
| 1080214 | SP1452 fond de fosse | Zénithale | A. Mahé | 8/21/2019 |
| 1080215 | SP1452 fond de fosse | Zénithale | A. Mahé | 8/21/2019 |
| 1080216 | SP1452 fond de fosse | Zénithale | A. Mahé | 8/21/2019 |
| 1080217 | SP1433 vue de l'Us 1697 et Us 1705 (6ème passe) | Zénithale | O. Morin | 8/21/2019 |
| 1080218 | SP1433 vue de l'Us 1697 et Us 1705 (6ème passe) | Zénithale | O. Morin | 8/21/2019 |
| 1080219 | SP1433 vue de l'Us 1697 et Us 1705 (6ème passe) | Zénithale | O. Morin | 8/21/2019 |
| 1080220 | FS1631 après sondage | Zénithale | P. Cocherel | 8/21/2019 |
| 1080221 | FS1631 après sondage | Zénithale | P. Cocherel | 8/21/2019 |
| 1080222 | FS1631 après sondage | Zénithale | P. Cocherel | 8/21/2019 |
| 1080223 | SP1433 vue de l'Us 1705 | Zénithale | O. Morin | 8/21/2019 |
| 1080224 | SP1433 vue de l'Us 1705 | Zénithale | O. Morin | 8/21/2019 |
| 1080225 | SP1433 vue de détail de l'Us 1705 | Nord | O. Morin | 8/21/2019 |
| 1080226 | SP1433 vue de détail de l'Us 1705 | Sud | O. Morin | 8/21/2019 |
| 1080227 | SP1433 vue de détail de l'Us 1705 | Ouest | O. Morin | 8/21/2019 |
| 1080228 | SP1433 vues générales et de détail de l'Us 1705 | Nord-Ouest | O. Morin | 8/22/2019 |
| 1080229 | SP1433 vues générales et de détail de l'Us 1705 | Nord-Ouest | O. Morin | 8/22/2019 |
| 1080230 | SP1433 vues générales et de détail de l'Us 1705 | Nord | O. Morin | 8/22/2019 |
| 1080231 | SP1433 vues générales et de détail de l'Us 1705 | Nord-Ouest | O. Morin | 8/22/2019 |
| 1080232 | SP1433 vues générales et de détail de l'Us 1705 | Nord | O. Morin | 8/22/2019 |
| 1080233 | SP1433 fond de fosse | Zénithale | O. Morin | 8/22/2019 |
| 1080234 | SP1433 fond de fosse | Zénithale | O. Morin | 8/22/2019 |
| 1080235 | SP1433 fond de fosse | Zénithale | O. Morin | 8/21/2019 |
| 1080236 | SP1433 fond de fosse | Zénithale | O. Morin | 8/22/2019 |
| 1080237 | SP1435 sommet du vase | Zénithale | O. Morin | 8/22/2019 |
| 1080238 | SP1435 sommet du vase | Zénithale | O. Morin | 8/22/2019 |
| 1080239 | SP1435 sommet du vase | Zénithale | O. Morin | 8/22/2019 |
| 1080240 | FS1426 fond de vase | Zénithale | A. Mahé | 8/22/2019 |
| 1080241 | FS1426 fond de vase | Zénithale | A. Mahé | 8/22/2019 |
| 1080242 | FS1426 fond de vase | Zénithale | A. Mahé | 8/22/2019 |
| 1080243 | FS1426 fond de vase | Zénithale | A. Mahé | 8/22/2019 |

| N° cliché | Description sommaire | Vue vers | Auteur | Date |
|-----------|---|-----------|----------|-----------|
| 1080244 | FS1426 fond de vase | Zénithale | A. Mahé | 8/22/2019 |
| 1080245 | FS1426 fond de vase | Zénithale | A. Mahé | 8/22/2019 |
| 1080246 | FS1426 fond de vase | Zénithale | A. Mahé | 8/22/2019 |
| 1080247 | SP1435 vue de l'Us 1716 et Us 1717 (2ème passe) | Zénithale | O. Morin | 8/22/2019 |
| 1080248 | SP1435 vue de l'Us 1716 et Us 1717 (2ème passe) | Zénithale | O. Morin | 8/22/2019 |
| 1080249 | SP1435 vue de l'Us 1716 et Us 1717 (2ème passe) | Zénithale | O. Morin | 8/22/2019 |
| 1080250 | F01568 Sd 1568.2 | Zénithale | N. Ménez | 8/23/2019 |
| 1080251 | F01568 Sd 1568.2 | Zénithale | N. Ménez | 8/23/2019 |
| 1080252 | F01568 Sd 1568.2 | Zénithale | N. Ménez | 8/23/2019 |
| 1080253 | F01568 Sd 1568.2 coupe est | Est | N. Ménez | 8/23/2019 |
| 1080254 | F01568 Sd 1568.2 coupe est | Est | N. Ménez | 8/23/2019 |
| 1080255 | F01568 Sd 1568.2 coupe est | Est | N. Ménez | 8/23/2019 |
| 1080256 | F01568 Sd 1568.2 coupe est | Est | N. Ménez | 8/23/2019 |
| 1080257 | F01568 Sd 1568.2 coupe ouest | Ouest | N. Ménez | 8/22/2019 |
| 1080258 | F01568 Sd 1568.2 coupe ouest | Ouest | N. Ménez | 8/22/2019 |
| 1080259 | F01568 Sd 1568.2 coupe ouest | Ouest | N. Ménez | 8/22/2019 |
| 1080260 | F01568 Sd 1568.2 coupe ouest | Ouest | N. Ménez | 8/22/2019 |
| 1080261 | F01568 Sd 1568.2 coupe ouest | Ouest | N. Ménez | 8/23/2019 |
| 1080262 | F01568 Sd 1568.3 | Zénithale | N. Ménez | 8/23/2019 |
| 1080263 | F01568 Sd 1568.3 | Zénithale | N. Ménez | 8/23/2019 |
| 1080264 | F01568 Sd 1568.3 | Zénithale | N. Ménez | 8/23/2019 |
| 1080265 | F01568 Sd 1568.3 coupe est | Est | N. Ménez | 8/23/2019 |
| 1080266 | F01568 Sd 1568.3 coupe est | Est | N. Ménez | 8/23/2019 |
| 1080267 | F01568 Sd 1568.3 coupe est | Est | N. Ménez | 8/23/2019 |
| 1080268 | F01568 Sd 1568.3 coupe est | Est | N. Ménez | 8/22/2019 |
| 1080269 | F01568 Sd 1568.3 coupe ouest | Ouest | N. Ménez | 8/22/2019 |
| 1080270 | F01568 Sd 1568.3 coupe ouest | Ouest | N. Ménez | 8/22/2019 |
| 1080271 | F01568 Sd 1568.3 coupe ouest | Ouest | N. Ménez | 8/22/2019 |
| 1080272 | F01568 Sd 1568.3 coupe ouest | Ouest | N. Ménez | 8/23/2019 |
| 1080273 | F01568 Sd 1568.3 et Sd 1568.1 (extrémité F01568 + MR1564) | Zénithale | N. Ménez | 8/23/2019 |
| 1080274 | F01568 Sd 1568.3 et Sd 1568.1 (extrémité F01568 + MR1564) | Zénithale | N. Ménez | 8/23/2019 |
| 1080275 | F01568 Sd 1568.3 et Sd 1568.1 (extrémité F01568 + MR1564) | Zénithale | N. Ménez | 8/23/2019 |
| 1080276 | F01568 Sd 1568.3 et Sd 1568.1 (extrémité F01568 + MR1564) | Zénithale | N. Ménez | 8/23/2019 |
| 1080277 | F01545 Sd 1545.1 | Zénithale | N. Ménez | 8/23/2019 |
| 1080278 | F01545 Sd 1545.1 | Zénithale | N. Ménez | 8/23/2019 |
| 1080279 | F01545 Sd 1545.1 | Zénithale | N. Ménez | 8/23/2019 |
| 1080280 | F01545 Sd 1545.1 coupe sud | Sud | N. Ménez | 8/23/2019 |
| 1080281 | F01545 Sd 1545.1 coupe sud | Sud | N. Ménez | 8/23/2019 |
| 1080282 | F01545 Sd 1545.1 coupe sud | Sud | N. Ménez | 8/23/2019 |
| 1080283 | F01545 Sd 1545.1 coupe sud | Sud | N. Ménez | 8/23/2019 |
| 1080284 | F01545 Sd 1545.1 coupe nord | Nord | N. Ménez | 8/23/2019 |
| 1080285 | F01545 Sd 1545.1 coupe nord | Nord | N. Ménez | 8/23/2019 |
| 1080286 | F01545 Sd 1545.1 coupe nord | Nord | N. Ménez | 8/23/2019 |
| 1080287 | F01545 Sd 1545.1 coupe nord | Nord | N. Ménez | 8/23/2019 |

| N° cliché | Description sommaire | Vue vers | Auteur | Date |
|-----------|--|-----------|-------------|-----------|
| 1080288 | F01568 Sd 1568.1 | Zénithale | N. Ménez | 8/23/2019 |
| 1080289 | F01568 Sd 1568.1 | Zénithale | N. Ménez | 8/23/2019 |
| 1080290 | F01568 Sd 1568.1 | Zénithale | N. Ménez | 8/23/2019 |
| 1080291 | F01568 Sd 1568.1 coupe ouest | Ouest | N. Ménez | 8/23/2019 |
| 1080292 | F01568 Sd 1568.1 coupe ouest | Ouest | N. Ménez | 8/23/2019 |
| 1080293 | F01568 Sd 1568.1 coupe ouest | Ouest | N. Ménez | 8/23/2019 |
| 1080294 | F01568 Sd 1568.1 coupe ouest | Ouest | N. Ménez | 8/23/2019 |
| 1080295 | F01568 Sd 1568.1 coupe est | Est | N. Ménez | 8/23/2019 |
| 1080296 | F01568 Sd 1568.1 coupe est | Est | N. Ménez | 8/23/2019 |
| 1080297 | F01568 Sd 1568.1 coupe est | Est | N. Ménez | 8/23/2019 |
| 1080298 | F01568 Sd 1568.1 coupe est | Est | N. Ménez | 8/23/2019 |
| 1080299 | F01568 Sd 1568.1 coupe est | Est | N. Ménez | 8/23/2019 |
| 1080303 | SP1435 vue générale Us 1716 (3ème passe) | Zénithale | O. Morin | 8/23/2019 |
| 1080304 | SP1435 vue générale Us 1716 (3ème passe) | Zénithale | O. Morin | 8/23/2019 |
| 1080305 | SP1435 vue générale Us 1716 (3ème passe) | Zénithale | O. Morin | 8/23/2019 |
| 1080306 | SP1435 vue de détail de l'Us 1715 et Us 1717 | Zénithale | O. Morin | 8/23/2019 |
| 1080307 | SP1435 vue de détail de l'Us 1715 et Us 1717 | Zénithale | O. Morin | 8/23/2019 |
| 1080308 | SP1435 vue de détail de l'Us 1715 et Us 1717 | Zénithale | O. Morin | 8/23/2019 |
| 1080309 | SP1435 vue de détail de l'Us 1715 et Us 1717 | Zénithale | O. Morin | 8/23/2019 |
| 1080310 | SP1435 vue de détail de l'Us 1715 et Us 1717 | Zénithale | O. Morin | 8/23/2019 |
| 1080311 | SP1435 vue de détail de l'Us 1715 et Us 1717 | Zénithale | O. Morin | 8/23/2019 |
| 1080312 | SP1435 vue de détail de l'Us 1715 et Us 1717 | Zénithale | O. Morin | 8/23/2019 |
| 1080313 | SP1435 vue de détail de l'Us 1715 et Us 1717 | Zénithale | O. Morin | 8/23/2019 |
| 1080314 | SP1435 vue de détail de l'Us 1715 et Us 1717 | Zénithale | O. Morin | 8/23/2019 |
| 1080315 | SP1723 vue générale Us 1724 | Zénithale | P. Cocherel | 8/23/2019 |
| 1080316 | SP1723 vue générale Us 1724 | Zénithale | P. Cocherel | 8/23/2019 |
| 1080317 | SP1723 vue générale Us 1724 | Zénithale | P. Cocherel | 8/23/2019 |
| 1080318 | SP1435 vue générale | Zénithale | O. Morin | 8/23/2019 |
| 1080319 | SP1435 vue générale | Zénithale | O. Morin | 8/23/2019 |
| 1080320 | SP1435 vue générale | Zénithale | O. Morin | 8/23/2019 |
| 1080321 | SP1435 vue de détail des vases 1715 et 1717 | Ouest | O. Morin | 8/23/2019 |
| 1080322 | SP1435 vue de détail des vases 1715 et 1717 | Nord-Est | O. Morin | 8/23/2019 |
| 1080323 | SP1435 vue de détail des vases 1715 et 1717 | Nord-Est | O. Morin | 8/23/2019 |
| 1080324 | SP1435 vue de détail des vases 1715 et 1717 | Nord-Est | O. Morin | 8/23/2019 |
| 1080325 | SP1435 vue de détail des vases 1715 et 1717 | Sud-Est | O. Morin | 8/23/2019 |
| 1080326 | SP1435 vue de détail des vases 1715 et 1717 | Zénithale | O. Morin | 8/23/2019 |
| 1080327 | SP1435 vue de détail des vases 1715 et 1717 | Ouest | O. Morin | 8/23/2019 |
| 1080328 | SP1435 vue générale | Zénithale | O. Morin | 8/23/2019 |
| 1080329 | SP1435 vue générale | Est | O. Morin | 8/23/2019 |
| 1080330 | SP1435 vue générale | Sud-Est | O. Morin | 8/23/2019 |
| 1080331 | SP1435 détail | Nord | O. Morin | 8/23/2019 |
| 1080332 | SP1435 vue générale | Est | O. Morin | 8/23/2019 |
| 1080333 | SP1435 vue générale | Ouest | O. Morin | 8/23/2019 |
| 1080334 | SP1435 détail | Sud | O. Morin | 8/23/2019 |
| 1080335 | SP1435 vue générale | Zénithale | O. Morin | 8/23/2019 |
| 1080336 | SP1435 vue générale | Zénithale | O. Morin | 8/23/2019 |

| N° cliché | Description sommaire | Vue vers | Auteur | Date |
|-----------|---------------------------------|-----------|-------------|-----------|
| 1080337 | SP1435 vue générale | Zénithale | O. Morin | 8/23/2019 |
| 1080338 | SP1435 détail | Zénithale | | |
| 1080339 | SP1588 après nettoyage | Zénithale | S. Mentélé | 8/26/2019 |
| 1080340 | SP1588 après nettoyage | Zénithale | S. Mentélé | 8/26/2019 |
| 1080341 | SP1588 après nettoyage | Sud | S. Mentélé | 8/26/2019 |
| 1080342 | SP1588 après nettoyage | Sud | S. Mentélé | 8/26/2019 |
| 1080343 | SP1107 vue de détail | Zénithale | O. Morin | 8/26/2019 |
| 1080344 | SP1107 vue de détail | Zénithale | O. Morin | 8/26/2019 |
| 1080345 | SP1107 vue de détail | Zénithale | O. Morin | 8/26/2019 |
| 1080346 | SP1107 vue de détail | Zénithale | O. Morin | 8/26/2019 |
| 1080347 | SP1107 vue de détail | Zénithale | O. Morin | 8/26/2019 |
| 1080348 | SP1107 vue de détail | Zénithale | O. Morin | 8/26/2019 |
| 1080349 | SP1107 vue de détail | Zénithale | O. Morin | 8/26/2019 |
| 1080350 | SP1263 fond de fosse | Zénithale | A. Mahé | 8/26/2019 |
| 1080351 | SP1263 fond de fosse | Zénithale | A. Mahé | 8/26/2019 |
| 1080352 | SP1263 fond de fosse | Zénithale | A. Mahé | 8/26/2019 |
| 1080353 | SP1277 après nettoyage | Zénithale | C. Baillieu | 8/26/2019 |
| 1080354 | SP1277 après nettoyage | Zénithale | C. Baillieu | 8/26/2019 |
| 1080355 | SP1277 après nettoyage | Zénithale | C. Baillieu | 8/26/2019 |
| 1080356 | SP1277 après dégagement du vase | Zénithale | C. Baillieu | 8/26/2019 |
| 1080357 | SP1277 après dégagement du vase | Zénithale | C. Baillieu | 8/26/2019 |
| 1080358 | SP1277 après dégagement du vase | Ouest | C. Baillieu | 8/26/2019 |
| 1080359 | SP1277 après dégagement du vase | Ouest | C. Baillieu | 8/26/2019 |
| 1080360 | FS1369 + SP1373 + MR1371 | Zénithale | E. Cabot | 8/26/2019 |
| 1080361 | FS1369 + SP1373 + MR1371 | Zénithale | E. Cabot | 8/26/2019 |
| 1080362 | FS1369 + SP1373 + MR1371 | Zénithale | E. Cabot | 8/26/2019 |
| 1080363 | FS1369 + SP1373 + MR1371 | Zénithale | E. Cabot | 8/26/2019 |
| 1080364 | FS1369 + SP1373 + MR1371 | Zénithale | E. Cabot | 8/26/2019 |
| 1080365 | FS1369 + SP1373 + MR1371 | Zénithale | E. Cabot | 8/26/2019 |
| 1080366 | FS1369 + SP1373 + MR1371 | Zénithale | E. Cabot | 8/26/2019 |
| 1080367 | FS1369 + SP1373 + MR1371 | Zénithale | E. Cabot | 8/26/2019 |
| 1080368 | FS1369 + SP1373 + MR1371 | Zénithale | E. Cabot | 8/26/2019 |
| 1080369 | FS1369 + SP1373 + MR1371 | Zénithale | E. Cabot | 8/26/2019 |
| 1080370 | FS1369 + SP1373 + MR1371 | Zénithale | E. Cabot | 8/26/2019 |
| 1080371 | FS1369 + SP1373 + MR1371 | Zénithale | E. Cabot | 8/26/2019 |
| 1080372 | SP1268 après dégagement du vase | Zénithale | A. Mahé | 8/26/2019 |
| 1080373 | SP1268 après dégagement du vase | Zénithale | A. Mahé | 8/26/2019 |
| 1080374 | SP1268 après dégagement du vase | Zénithale | A. Mahé | 8/26/2019 |
| 1080375 | SP1268 après dégagement du vase | Nord | A. Mahé | 8/26/2019 |
| 1080376 | SP1268 après dégagement du vase | Nord | A. Mahé | 8/26/2019 |
| 1080377 | SP1268 après dégagement du vase | Nord-Est | A. Mahé | 8/26/2019 |
| 1080378 | SP1268 après dégagement du vase | Nord-Est | A. Mahé | 8/26/2019 |
| 1080379 | SP1268 après dégagement du vase | Nord-Est | A. Mahé | 8/26/2019 |
| 1080380 | SP1268 après dégagement du vase | Nord-Est | A. Mahé | 8/26/2019 |
| 1080381 | FS1750 après fouille partielle | Zénithale | N. Ménez | 8/27/2019 |
| 1080382 | FS1750 après fouille partielle | Zénithale | N. Ménez | 8/27/2019 |

| N° cliché | Description sommaire | Vue vers | Auteur | Date |
|-----------|--------------------------------|------------|-------------|-----------|
| 1080383 | FS1750 après fouille partielle | Zénithale | N. Ménez | 8/27/2019 |
| 1080384 | FS1750 après fouille partielle | Zénithale | N. Ménez | 8/27/2019 |
| 1080385 | FS1750 coupe est | Est | N. Ménez | 8/27/2019 |
| 1080386 | FS1750 coupe est | Est | N. Ménez | 8/27/2019 |
| 1080387 | FS1750 coupe est | Est | N. Ménez | 8/27/2019 |
| 1080388 | FS1750 coupe est | Est | N. Ménez | 8/27/2019 |
| 1080389 | FS1750 coupe est | Est | N. Ménez | 8/27/2019 |
| 1080390 | FS1750 coupe est | Est | N. Ménez | 8/27/2019 |
| 1080393 | FS1308 Sd 1308.1 coupe ouest | Ouest | N. Ménez | 8/27/2019 |
| 1080394 | FS1308 Sd 1308.1 coupe ouest | Ouest | N. Ménez | 8/27/2019 |
| 1080395 | FS1308 Sd 1308.1 coupe ouest | Ouest | N. Ménez | 8/27/2019 |
| 1080396 | FS1308 Sd 1308.1 coupe ouest | Ouest | N. Ménez | 8/27/2019 |
| 1080397 | FS1308 Sd 1308.1 coupe ouest | Ouest | N. Ménez | 8/27/2019 |
| 1080398 | FS1308 Sd 1308.1 coupe ouest | Ouest | N. Ménez | 8/27/2019 |
| 1080399 | FS1308 Sd 1308.1 coupe ouest | Ouest | N. Ménez | 8/27/2019 |
| 1080400 | FS1308 Sd 1308.1 coupe ouest | Ouest | N. Ménez | 8/27/2019 |
| 1080401 | FS1308 Sd 1308.1 coupe ouest | Ouest | N. Ménez | 8/27/2019 |
| 1080402 | FS1308 Sd 1308.1 coupe ouest | Ouest | N. Ménez | 8/27/2019 |
| 1080403 | FS1308 Sd 1308.1 coupe ouest | Ouest | N. Ménez | 8/27/2019 |
| 1080404 | FS1308 Sd 1308.1 coupe ouest | Ouest | N. Ménez | 8/27/2019 |
| 1080405 | FS1308 Sd 1308.1 coupe ouest | Ouest | N. Ménez | 8/27/2019 |
| 1080406 | FS1308 Sd 1308.1 coupe ouest | Ouest | N. Ménez | 8/27/2019 |
| 1080407 | FS1308 Sd 1308.1 coupe ouest | Ouest | N. Ménez | 8/27/2019 |
| 1080408 | SP1547 + F01002 | Zénithale | S. Mentélé | 8/27/2019 |
| 1080409 | SP1547 + F01002 | Nord-Ouest | S. Mentélé | 8/27/2019 |
| 1080410 | SP1547 + F01002 | Zénithale | S. Mentélé | 8/27/2019 |
| 1080411 | SP1547 + F01002 | Zénithale | S. Mentélé | 8/27/2019 |
| 1080412 | SP1547 + F01002 | Zénithale | S. Mentélé | 8/27/2019 |
| 1080417 | FS1369 vue de l'Us 1749 | Zénithale | E. Cabot | 8/27/2019 |
| 1080418 | FS1369 vue de l'Us 1749 | Zénithale | E. Cabot | 8/27/2019 |
| 1080419 | FS1369 vue de l'Us 1749 | Zénithale | E. Cabot | 8/27/2019 |
| 1080420 | FS1369 vue de l'Us 1749 | Zénithale | E. Cabot | 8/27/2019 |
| 1080421 | SP1087 fond de fosse | Zénithale | A. Mahé | 8/27/2019 |
| 1080422 | SP1087 fond de fosse | Zénithale | A. Mahé | 8/27/2019 |
| 1080423 | SP1087 fond de fosse | Zénithale | A. Mahé | 8/27/2019 |
| 1080424 | SP1087 fond de fosse | Zénithale | A. Mahé | 8/27/2019 |
| 1080425 | SP1087 fond de fosse | Zénithale | A. Mahé | 8/27/2019 |
| 1080426 | SP1547 fond de fosse + F01002 | Zénithale | S. Mentélé | 8/27/2019 |
| 1080427 | SP1547 fond de fosse + F01002 | Zénithale | S. Mentélé | 8/27/2019 |
| 1080428 | SP1547 fond de fosse + F01002 | Zénithale | S. Mentélé | 8/27/2019 |
| 1080429 | SP1547 fond de fosse + F01002 | Nord-Est | S. Mentélé | 8/27/2019 |
| 1080430 | SP1547 fond de fosse + F01002 | Sud-Ouest | S. Mentélé | 8/27/2019 |
| 1080431 | SP1723 vue de l'Us 1755 | Zénithale | P. Cocherel | 8/27/2019 |
| 1080432 | SP1435 fond de fosse | Zénithale | O. Morin | 8/27/2019 |
| 1080433 | SP1435 fond de fosse | Zénithale | O. Morin | 8/27/2019 |
| 1080434 | SP1435 fond de fosse | Zénithale | O. Morin | 8/27/2019 |

| N° cliché | Description sommaire | Vue vers | Auteur | Date |
|-----------|-----------------------------------|-----------|-------------|-----------|
| 1080435 | SP1119 fond de fosse | Zénithale | O. Morin | 8/27/2019 |
| 1080436 | SP1119 fond de fosse | Zénithale | O. Morin | 8/27/2019 |
| 1080437 | SP1119 fond de fosse | Zénithale | O. Morin | 8/27/2019 |
| 1080438 | SP1752 fond de fosse | Zénithale | A. Mahé | 8/27/2019 |
| 1080439 | SP1752 fond de fosse | Zénithale | A. Mahé | 8/27/2019 |
| 1080440 | SP1752 fond de fosse | Zénithale | A. Mahé | 8/27/2019 |
| 1080441 | SP1752 fond de fosse | Zénithale | A. Mahé | 8/27/2019 |
| 1080442 | SP1752 fond de fosse | Zénithale | A. Mahé | 8/27/2019 |
| 1080443 | SP1084 après nettoyage | Zénithale | A. Mahé | 8/27/2019 |
| 1080444 | SP1084 après nettoyage | Zénithale | A. Mahé | 8/27/2019 |
| 1080445 | SP1084 après nettoyage | Zénithale | A. Mahé | 8/27/2019 |
| 1080446 | SP1110 fond de fosse | Zénithale | C. Baillieu | 8/27/2019 |
| 1080447 | SP1110 fond de fosse | Zénithale | C. Baillieu | 8/27/2019 |
| 1080448 | SP1084 fond de fosse | Zénithale | A. Mahé | 8/27/2019 |
| 1080449 | SP1084 fond de fosse | Zénithale | A. Mahé | 8/27/2019 |
| 1080450 | SP1084 fond de fosse | Zénithale | A. Mahé | 8/27/2019 |
| 1080451 | SP1124 après nettoyage | Zénithale | O. Morin | 8/28/2019 |
| 1080452 | SP1124 après nettoyage | Zénithale | O. Morin | 8/28/2019 |
| 1080453 | SP1124 après nettoyage | Zénithale | O. Morin | 8/28/2019 |
| 1080454 | SP1079 après nettoyage | Zénithale | A. Mahé | 8/28/2019 |
| 1080455 | SP1079 après nettoyage | Zénithale | A. Mahé | 8/28/2019 |
| 1080456 | SP1079 après nettoyage | Zénithale | A. Mahé | 8/28/2019 |
| 1080457 | SP1079 après dégagement du vase | Zénithale | A. Mahé | 8/28/2019 |
| 1080458 | SP1079 après dégagement du vase | Zénithale | A. Mahé | 8/28/2019 |
| 1080459 | SP1079 après dégagement du vase | Zénithale | A. Mahé | 8/28/2019 |
| 1080460 | SP1079 après dégagement du vase | Nord | A. Mahé | 8/28/2019 |
| 1080461 | SP1079 après dégagement du vase | Nord | A. Mahé | 8/28/2019 |
| 1080462 | SP1079 après dégagement du vase | Sud-Ouest | A. Mahé | 8/28/2019 |
| 1080463 | SP1079 après dégagement du vase | Sud-Ouest | A. Mahé | 8/28/2019 |
| 1080464 | SP1079 fond de fosse | Zénithale | A. Mahé | 8/28/2019 |
| 1080465 | SP1079 fond de fosse | Zénithale | A. Mahé | 8/28/2019 |
| 1080466 | SP1079 fond de fosse | Zénithale | A. Mahé | 8/28/2019 |
| 1080467 | SP1124 vue générale (2ème passe) | Zénithale | O. Morin | 8/28/2019 |
| 1080468 | SP1124 vue générale (2ème passe) | Zénithale | O. Morin | 8/28/2019 |
| 1080469 | SP1124 détail des Us 1785 et 1786 | Zénithale | O. Morin | 8/28/2019 |
| 1080470 | SP1124 détail des Us 1785 et 1786 | Zénithale | O. Morin | 8/28/2019 |
| 1080471 | SP1124 détail des Us 1785 et 1786 | Zénithale | O. Morin | 8/28/2019 |
| 1080472 | FS1369 coupe nord-est/sud-est | Sud-Est | V. Chaigne | 8/28/2019 |
| 1080473 | FS1369 coupe nord-est/sud-est | Sud-Est | V. Chaigne | 8/28/2019 |
| 1080474 | FS1369 coupe nord-est/sud-est | Sud-Est | V. Chaigne | 8/28/2019 |
| 1080475 | FS1369 coupe nord-est/sud-est | Sud-Est | V. Chaigne | 8/28/2019 |
| 1080476 | FS1369 détail partie est | Sud-Est | V. Chaigne | 8/28/2019 |
| 1080477 | FS1369 détail partie ouest | Sud-Est | V. Chaigne | 8/28/2019 |
| 1080478 | FS1369 et MR 1790 | Zénithale | V. Chaigne | 8/28/2019 |
| 1080479 | FS1369 et MR 1790 | Sud-Ouest | V. Chaigne | 8/28/2019 |
| 1080480 | FS1369 et MR 1790 | Zénithale | V. Chaigne | 8/28/2019 |

| N° cliché | Description sommaire | Vue vers | Auteur | Date |
|-----------|---|------------|------------|-----------|
| 1080481 | FY1737 sur FS1369 | Nord-Ouest | V. Chaigne | 8/28/2019 |
| 1080482 | FY1737 sur FS1369 | Nord-Ouest | V. Chaigne | 8/28/2019 |
| 1080483 | FY1737 sur FS1369 | Sud-Est | V. Chaigne | 8/28/2019 |
| 1080484 | FY1737 sur FS1369 | Sud-Est | V. Chaigne | 8/28/2019 |
| 1080485 | FY1737 sur FS1369 | Sud-Est | V. Chaigne | 8/28/2019 |
| 1080486 | SP1783 | Ouest | V. Chaigne | 8/28/2019 |
| 1080487 | SP1783 | Ouest | V. Chaigne | 8/28/2019 |
| 1080488 | SP1783 | Ouest | V. Chaigne | 8/28/2019 |
| 1080489 | SP1783 | Est | V. Chaigne | 8/28/2019 |
| 1080490 | FS1636 | Zénithale | V. Chaigne | 8/28/2019 |
| 1080491 | FS1636 | Zénithale | V. Chaigne | 8/28/2019 |
| 1080492 | FS1636 | Est | V. Chaigne | 8/28/2019 |
| 1080493 | FS1369 vue générale | Sud-Est | V. Chaigne | 8/28/2019 |
| 1080493 | FS1369 vue générale | Sud-Est | V. Chaigne | 8/28/2019 |
| 1080493 | FS1369 vue générale | Sud-Est | V. Chaigne | 8/28/2019 |
| 1080493 | FS1369 vue générale | Sud-Est | V. Chaigne | 8/28/2019 |
| 1080497 | FY1737 sur FS1369 | Zénithale | V. Chaigne | 8/28/2019 |
| 1080498 | FY1737 sur FS1369 | Zénithale | V. Chaigne | 8/28/2019 |
| 1080499 | FY1737 sur FS1369 | Sud-Est | V. Chaigne | 8/28/2019 |
| 1080500 | FY1737 sur FS1369 | Zénithale | V. Chaigne | 8/28/2019 |
| 1080501 | Us 1569 photo de travail | Zénithale | S. Mentélé | 8/28/2019 |
| 1080502 | Us 1569 photo de travail | Zénithale | S. Mentélé | 8/28/2019 |
| 1080503 | Us 1569 photo de travail | Nord-Est | S. Mentélé | 8/28/2019 |
| 1080504 | SP1074 après dégagement du vase | Zénithale | A. Mahé | 8/28/2019 |
| 1080505 | SP1074 après dégagement du vase | Zénithale | A. Mahé | 8/28/2019 |
| 1080506 | SP1074 après dégagement du vase | Zénithale | A. Mahé | 8/28/2019 |
| 1080507 | SP1074 après dégagement du vase | Sud-Ouest | A. Mahé | 8/28/2019 |
| 1080508 | SP1074 après dégagement du vase | Sud-Ouest | A. Mahé | 8/28/2019 |
| 1080509 | SP1074 après dégagement du vase | Est | A. Mahé | 8/28/2019 |
| 1080510 | SP1074 après dégagement du vase | Est | A. Mahé | 8/28/2019 |
| 1080511 | FS1574 photos à la perche | Zénithale | V. Le Gall | 8/28/2019 |
| 1080512 | FS1574 photos à la perche | Zénithale | V. Le Gall | 8/28/2019 |
| 1080513 | FS1574 photos à la perche | Zénithale | V. Le Gall | 8/28/2019 |
| 1080514 | FS1574 photos à la perche | Zénithale | V. Le Gall | 8/28/2019 |
| 1080515 | FS1574 photos à la perche | Zénithale | V. Le Gall | 8/28/2019 |
| 1080516 | FS1574 photos à la perche | Zénithale | V. Le Gall | 8/28/2019 |
| 1080517 | FS1574 photos à la perche | Zénithale | V. Le Gall | 8/28/2019 |
| 1080518 | FS1574 photos à la perche | Zénithale | V. Le Gall | 8/28/2019 |
| 1080519 | Sd 1002.6 photo de travail pendant enlèvement Us 1003 | Nord-Est | S. Mentélé | 8/28/2019 |
| 1080520 | Sd 1002.6 photo de travail pendant enlèvement Us 1003 | Nord-Est | S. Mentélé | 8/28/2019 |
| 1080521 | Sd 1002.6 photo de travail pendant enlèvement Us 1003 | Zénithale | S. Mentélé | 8/28/2019 |
| 1080522 | Sd 1002.6 photo de travail pendant enlèvement Us 1003 | Nord-Est | S. Mentélé | 8/28/2019 |
| 1080523 | Sd 1002.6 photo de travail pendant enlèvement Us 1003 | Nord-Est | S. Mentélé | 8/28/2019 |
| 1080524 | Sd 1002.6 photo de travail pendant enlèvement Us 1003 | Nord-Est | S. Mentélé | 8/28/2019 |
| 1080525 | Sd 1002.6 photo de travail pendant enlèvement Us 1003 | Nord-Est | S. Mentélé | 8/28/2019 |
| 1080526 | SP1124 vue générale | Zénithale | O. Morin | 8/28/2019 |

| N° cliché | Description sommaire | Vue vers | Auteur | Date |
|-----------|---------------------------------|------------|-------------|-----------|
| 1080527 | SP1124 vue générale | Zénithale | O. Morin | 8/28/2019 |
| 1080528 | SP1124 vue générale | Zénithale | O. Morin | 8/28/2019 |
| 1080529 | SP1124 vue générale | Zénithale | O. Morin | 8/28/2019 |
| 1080530 | SP1124 vue générale | Est | O. Morin | 8/28/2019 |
| 1080531 | SP1124 vue de détail Us 1798 | Zénithale | O. Morin | 8/28/2019 |
| 1080532 | SP1072 après nettoyage | Zénithale | A. Mahé | 8/28/2019 |
| 1080533 | SP1072 après nettoyage | Zénithale | A. Mahé | 8/28/2019 |
| 1080534 | SP1072 après nettoyage | Zénithale | A. Mahé | 8/28/2019 |
| 1080535 | SP1091 après nettoyage | Zénithale | A. Mahé | 8/28/2019 |
| 1080536 | SP1091 après nettoyage | Zénithale | A. Mahé | 8/28/2019 |
| 1080537 | SP1091 après nettoyage | Zénithale | A. Mahé | 8/28/2019 |
| 1080538 | SP1124 vue générale | Zénithale | O. Morin | 8/29/2019 |
| 1080539 | SP1124 vue générale | Zénithale | O. Morin | 8/29/2019 |
| 1080540 | SP1124 vue de détail | Zénithale | O. Morin | 8/29/2019 |
| 1080541 | SP1124 vue de détail | Zénithale | O. Morin | 8/29/2019 |
| 1080542 | SP1124 vue de détail | Zénithale | O. Morin | 8/29/2019 |
| 1080543 | SP1124 vue de détail | Zénithale | O. Morin | 8/29/2019 |
| 1080544 | SP1124 vue de détail | Zénithale | O. Morin | 8/29/2019 |
| 1080545 | SP1124 vue de détail | Est | O. Morin | 8/29/2019 |
| 1080546 | SP1124 vue de détail | Est | O. Morin | 8/29/2019 |
| 1080547 | SP1094 après dégagement du vase | Zénithale | C. Baillieu | 8/29/2019 |
| 1080548 | SP1094 après dégagement du vase | Zénithale | C. Baillieu | 8/29/2019 |
| 1080549 | SP1094 après dégagement du vase | Zénithale | C. Baillieu | 8/29/2019 |
| 1080550 | SP1094 après dégagement du vase | Zénithale | C. Baillieu | 8/29/2019 |
| 1080551 | SP1091 après dégagement du vase | Zénithale | C. Baillieu | 8/29/2019 |
| 1080552 | SP1091 après dégagement du vase | Zénithale | C. Baillieu | 8/29/2019 |
| 1080553 | SP1091 après dégagement du vase | Zénithale | C. Baillieu | 8/29/2019 |
| 1080554 | SP1091 après dégagement du vase | Zénithale | C. Baillieu | 8/29/2019 |
| 1080555 | SP1805 vue du vase | Zénithale | P. Cocherel | 8/29/2019 |
| 1080556 | SP1805 vue du vase | Zénithale | P. Cocherel | 8/29/2019 |
| 1080557 | SP1805 vue du vase | Zénithale | P. Cocherel | 8/29/2019 |
| 1080558 | SP1805 vue du vase | Zénithale | P. Cocherel | 8/29/2019 |
| 1080559 | MR1371 Sd 1371.1 coupe | Sud-Ouest | V. Chaigne | 8/29/2019 |
| 1080560 | MR1371 Sd 1371.1 coupe | Sud-Ouest | V. Chaigne | 8/29/2019 |
| 1080561 | MR1371 Sd 1371.1 coupe | Sud-Ouest | V. Chaigne | 8/29/2019 |
| 1080562 | MR1371 Sd 1371.1 coupe | Sud-Ouest | V. Chaigne | 8/29/2019 |
| 1080563 | MR1371 Sd 1371.1 coupe | Nord-Ouest | V. Chaigne | 8/29/2019 |
| 1080564 | MR1371 Sd 1371.1 coupe | Nord-Ouest | V. Chaigne | 8/29/2019 |
| 1080565 | MR1371 Sd 1371.1 coupe | Nord-Est | V. Chaigne | 8/29/2019 |
| 1080566 | MR1371 Sd 1371.1 coupe | Nord-Est | V. Chaigne | 8/29/2019 |
| 1080586 | SP1124 vue de l'Us 1125 | Zénithale | O. Morin | 8/29/2019 |
| 1080587 | SP1124 Etiquette | Zénithale | O. Morin | 8/29/2019 |
| 1080588 | SP1124 Etiquette | Zénithale | O. Morin | 8/29/2019 |
| 1080589 | SP1124 vue de l'Us 1125 | Zénithale | O. Morin | 8/29/2019 |
| 1080590 | SP1124 détail de l'Us 1125 | Zénithale | O. Morin | 8/29/2019 |
| 1080591 | SP1124 détail de l'Us 1125 | Zénithale | O. Morin | 8/29/2019 |

| N° cliché | Description sommaire | Vue vers | Auteur | Date |
|-----------|----------------------------|-----------|-------------|-----------|
| 1080592 | SP1124 détail de l'Us 1125 | Zénithale | O. Morin | 8/29/2019 |
| 1080593 | SP1124 détail de l'Us 1125 | Zénithale | O. Morin | 8/29/2019 |
| 1080594 | SP1124 détail de l'Us 1125 | Zénithale | O. Morin | 8/29/2019 |
| 1080595 | SP1124 détail de l'Us 1125 | Zénithale | O. Morin | 8/29/2019 |
| 1080596 | SP1124 détail de l'Us 1125 | Zénithale | O. Morin | 8/29/2019 |
| 1080597 | SP1124 détail de l'Us 1125 | Zénithale | O. Morin | 8/29/2019 |
| 1080598 | SP1124 fond de fosse | Zénithale | O. Morin | 8/29/2019 |
| 1080599 | SP1124 fond de fosse | Zénithale | O. Morin | 8/29/2019 |
| 1080600 | SP1154 apparition du vase | Zénithale | C. Baillieu | 8/29/2019 |
| 1080601 | SP1154 apparition du vase | Zénithale | C. Baillieu | 8/29/2019 |
| 1080602 | SP1154 apparition du vase | Zénithale | C. Baillieu | 8/29/2019 |
| 1080603 | SP1154 apparition du vase | Zénithale | C. Baillieu | 8/29/2019 |
| 1080604 | SB1771 + PO1828 | Zénithale | N. Ménez | 8/30/2019 |
| 1080605 | SB1771 + PO1828 | Zénithale | N. Ménez | 8/30/2019 |
| 1080606 | SB1771 + PO1828 | Zénithale | N. Ménez | 8/30/2019 |
| 1080607 | SB1771 + PO1828 | Zénithale | N. Ménez | 8/30/2019 |
| 1080608 | SB1771 + PO1828 | Zénithale | N. Ménez | 8/30/2019 |
| 1080609 | SB1771 + PO1828 | Zénithale | N. Ménez | 8/30/2019 |
| 1080610 | SB1771 + PO1828 | Zénithale | N. Ménez | 8/30/2019 |
| 1080611 | SB1771 + PO1828 | Zénithale | N. Ménez | 8/30/2019 |
| 1080612 | SB1771 | Sud | N. Ménez | 8/30/2019 |
| 1080613 | SB1771 | Sud | N. Ménez | 8/30/2019 |
| 1080614 | SB1771 | Sud | N. Ménez | 8/30/2019 |
| 1080615 | SB1771 détail | Zénithale | N. Ménez | 8/30/2019 |
| 1080616 | SB1771 détail | Zénithale | N. Ménez | 8/30/2019 |
| 1080617 | SB1771 détail | Zénithale | N. Ménez | 8/30/2019 |
| 1080618 | SB1771 détail | Zénithale | N. Ménez | 8/30/2019 |
| 1080619 | SB1771 détail | Zénithale | N. Ménez | 8/30/2019 |
| 1080620 | SB1771 détail | Zénithale | N. Ménez | 8/30/2019 |
| 1080621 | SB1771 détail | Zénithale | N. Ménez | 8/30/2019 |
| 1080622 | FS1369 en cours de fouille | Zénithale | N. Ménez | 8/30/2019 |
| 1080623 | FS1369 en cours de fouille | Zénithale | N. Ménez | 8/30/2019 |
| 1080624 | FS1369 en cours de fouille | Zénithale | N. Ménez | 8/30/2019 |
| 1080625 | FS1369 en cours de fouille | Zénithale | N. Ménez | 8/30/2019 |
| 1080626 | FS1369 en cours de fouille | Zénithale | N. Ménez | 8/30/2019 |
| 1080627 | FS1369 en cours de fouille | Zénithale | N. Ménez | 8/30/2019 |
| 1080628 | FS1369 en cours de fouille | Zénithale | N. Ménez | 8/30/2019 |
| 1080629 | FS1369 en cours de fouille | Zénithale | N. Ménez | 8/30/2019 |
| 1080630 | FS1369 en cours de fouille | Zénithale | N. Ménez | 8/30/2019 |
| 1080631 | FS1369 en cours de fouille | Zénithale | N. Ménez | 8/30/2019 |
| 1080632 | FS1369 en cours de fouille | Zénithale | N. Ménez | 8/30/2019 |
| 1080633 | FS1369 en cours de fouille | Zénithale | N. Ménez | 8/30/2019 |
| 1080634 | FS1369 en cours de fouille | Zénithale | N. Ménez | 8/30/2019 |
| 1080635 | FS1769 fouille partielle | Zénithale | N. Ménez | 8/30/2019 |
| 1080636 | FS1769 fouille partielle | Zénithale | N. Ménez | 8/30/2019 |
| 1080637 | FS1769 fouille partielle | Zénithale | N. Ménez | 8/30/2019 |

| N° cliché | Description sommaire | Vue vers | Auteur | Date |
|-----------|---|-----------|----------|-----------|
| 1080638 | FS1769 fouille partielle | Zénithale | N. Ménez | 8/30/2019 |
| 1080639 | FS1769 fouille partielle | Zénithale | N. Ménez | 8/30/2019 |
| 1080640 | FS1769 coupe nord | Nord | N. Ménez | 8/30/2019 |
| 1080641 | FS1769 coupe nord | Nord | N. Ménez | 8/30/2019 |
| 1080642 | FS1769 coupe nord | Nord | N. Ménez | 8/30/2019 |
| 1080643 | FS1769 coupe nord | Nord | N. Ménez | 8/30/2019 |
| 1080644 | FS1765 fouille partielle | Zénithale | N. Ménez | 8/30/2019 |
| 1080645 | FS1765 fouille partielle | Zénithale | N. Ménez | 8/30/2019 |
| 1080646 | FS1765 fouille partielle | Zénithale | N. Ménez | 8/30/2019 |
| 1080647 | FS1765 fouille partielle | Zénithale | N. Ménez | 8/30/2019 |
| 1080648 | FS1765 fouille partielle | Zénithale | N. Ménez | 8/30/2019 |
| 1080649 | FS1765 coupe ouest | Ouest | N. Ménez | 8/30/2019 |
| 1080650 | FS1765 coupe ouest | Ouest | N. Ménez | 8/30/2019 |
| 1080651 | FS1765 coupe ouest | Ouest | N. Ménez | 8/30/2019 |
| 1080652 | FS1765 coupe ouest | Ouest | N. Ménez | 8/30/2019 |
| 1080653 | FS1765 coupe ouest | Ouest | N. Ménez | 8/30/2019 |
| 1080654 | FS1765 coupe ouest | Ouest | N. Ménez | 8/30/2019 |
| 1080655 | FS1772 fouille partielle | Zénithale | N. Ménez | 8/30/2019 |
| 1080656 | FS1772 fouille partielle | Zénithale | N. Ménez | 8/30/2019 |
| 1080657 | FS1772 fouille partielle | Zénithale | N. Ménez | 8/30/2019 |
| 1080658 | FS1772 coupe nord | Nord | N. Ménez | 8/30/2019 |
| 1080659 | FS1772 coupe nord | Nord | N. Ménez | 8/30/2019 |
| 1080660 | FS1772 coupe nord | Nord | N. Ménez | 8/30/2019 |
| 1080661 | FS1772 coupe nord | Nord | N. Ménez | 8/30/2019 |
| 1080662 | FS1772 coupe nord | Nord | N. Ménez | 8/30/2019 |
| 1080663 | FS1763 (annulée) + FS1751 fouille partielle | Zénithale | N. Ménez | 8/30/2019 |
| 1080664 | FS1763 (annulée) + FS1751 fouille partielle | Zénithale | N. Ménez | 8/30/2019 |
| 1080665 | FS1763 (annulée) + FS1751 fouille partielle | Zénithale | N. Ménez | 8/30/2019 |
| 1080666 | FS1763 (annulée) + FS1751 fouille partielle | Zénithale | N. Ménez | 8/30/2019 |
| 1080667 | FS1763 (annulée) + FS1751 fouille partielle | Zénithale | N. Ménez | 8/30/2019 |
| 1080668 | FS1763 (annulée) + FS1751 fouille partielle | Zénithale | N. Ménez | 8/30/2019 |
| 1080669 | FS1763 (annulée) + FS1751 fouille partielle | Zénithale | N. Ménez | 8/30/2019 |
| 1080670 | FS1763 (annulée) + FS1751 coupe est | Est | N. Ménez | 8/30/2019 |
| 1080671 | FS1763 (annulée) + FS1751 coupe est | Est | N. Ménez | 8/30/2019 |
| 1080672 | FS1763 (annulée) + FS1751 coupe est | Est | N. Ménez | 8/30/2019 |
| 1080673 | FS1763 (annulée) + FS1751 coupe est | Est | N. Ménez | 8/30/2019 |
| 1080674 | FS1751 coupe est | Est | N. Ménez | 8/30/2019 |
| 1080675 | FS1751 coupe est | Est | N. Ménez | 8/30/2019 |
| 1080676 | FS1751 coupe est | Est | N. Ménez | 8/30/2019 |
| 1080677 | FS1763 (annulée) coupe est | Est | N. Ménez | 8/30/2019 |
| 1080678 | FS1763 (annulée) coupe est | Est | N. Ménez | 8/30/2019 |
| 1080679 | FS1763 (annulée) coupe est | Est | N. Ménez | 8/30/2019 |
| 1080680 | FS1369 fin de fouille | Zénithale | N. Ménez | 8/30/2019 |
| 1080681 | FS1369 fin de fouille | Zénithale | N. Ménez | 8/30/2019 |
| 1080682 | FS1369 fin de fouille | Zénithale | N. Ménez | 8/30/2019 |
| 1080683 | Enclos A (FO1568/MR1564) + FO1002 + FS1574 | Zénithale | N. Ménez | 8/30/2019 |

| N° cliché | Description sommaire | Vue vers | Auteur | Date |
|-----------|--|-----------|----------|-----------|
| 1080684 | Enclos A (FO1568/MR1564) + FO1002 + FS1574 | Zénithale | N. Ménez | 8/30/2019 |
| 1080685 | Enclos A (FO1568/MR1564) + FO1002 + FS1574 | Zénithale | N. Ménez | 8/30/2019 |
| 1080686 | Enclos A (FO1568/MR1564) + FO1002 + FS1574 | Zénithale | N. Ménez | 8/30/2019 |
| 1080687 | Enclos A (FO1568/MR1564) + FO1002 + FS1574 | Zénithale | N. Ménez | 8/30/2019 |
| 1080688 | Enclos A (FO1568/MR1564) + FO1002 + FS1574 | Zénithale | N. Ménez | 8/30/2019 |
| 1080689 | Enclos A (FO1568/MR1564) + FO1002 + FS1574 | Zénithale | N. Ménez | 8/30/2019 |
| 1080690 | Enclos A (FO1568/MR1564) + FO1002 + FS1574 | Zénithale | N. Ménez | 8/30/2019 |
| 1080691 | Enclos A (FO1568/MR1564) + FO1002 + FS1574 | Zénithale | N. Ménez | 8/30/2019 |
| 1080692 | Enclos A (FO1568/MR1564) + FO1002 + FS1574 | Zénithale | N. Ménez | 8/30/2019 |
| 1080693 | Enclos A (FO1568/MR1564) + FO1002 + FS1574 | Zénithale | N. Ménez | 8/30/2019 |
| 1080694 | Enclos A (FO1568/MR1564) + FO1002 + FS1574 | Zénithale | N. Ménez | 8/30/2019 |
| 1080695 | Enclos A (FO1568/MR1564) + FO1002 + FS1574 | Zénithale | N. Ménez | 8/30/2019 |
| 1080696 | Enclos A (FO1568/MR1564) + FO1002 + FS1574 | Zénithale | N. Ménez | 8/30/2019 |
| 1080697 | Enclos A (FO1568/MR1564) + FO1002 + FS1574 | Zénithale | N. Ménez | 8/30/2019 |
| 1080698 | FS1369 fin de fouille | Zénithale | N. Ménez | 8/30/2019 |
| 1080699 | FS1369 fin de fouille | Zénithale | N. Ménez | 8/30/2019 |
| 1080700 | FS1369 fin de fouille | Zénithale | N. Ménez | 8/30/2019 |
| 1080701 | FS1369 fin de fouille | Zénithale | N. Ménez | 8/30/2019 |
| 1080702 | FS1369 fin de fouille | Zénithale | N. Ménez | 8/30/2019 |
| 1080703 | FS1369 fin de fouille | Zénithale | N. Ménez | 8/30/2019 |
| 1080704 | FS1369 fin de fouille | Zénithale | N. Ménez | 8/30/2019 |
| 1080705 | FS1369 fin de fouille | Zénithale | N. Ménez | 8/30/2019 |
| 1080706 | FS1369 fin de fouille | Zénithale | N. Ménez | 8/30/2019 |
| 1080707 | FS1369 fin de fouille | Zénithale | N. Ménez | 8/30/2019 |
| 1080708 | FS1369 fin de fouille | Zénithale | N. Ménez | 8/30/2019 |
| 1080709 | FS1369 fin de fouille | Zénithale | N. Ménez | 8/30/2019 |
| 1080710 | FS1369 fin de fouille | Ouest | N. Ménez | 8/30/2019 |
| 1080711 | FS1369 fin de fouille | Ouest | N. Ménez | 8/30/2019 |
| 1080712 | FS1369 fin de fouille | Ouest | N. Ménez | 8/30/2019 |
| 1080713 | FS1369 fin de fouille | Nord | N. Ménez | 8/30/2019 |
| 1080714 | FS1369 fin de fouille | Nord | N. Ménez | 8/30/2019 |
| 1080715 | FS1369 fin de fouille | Nord | N. Ménez | 8/30/2019 |
| 1080716 | FS1369 fin de fouille | Nord | N. Ménez | 8/30/2019 |
| 1080717 | FS1369 fin de fouille | Nord | N. Ménez | 8/30/2019 |
| 1080718 | FS1369 fin de fouille | Nord | N. Ménez | 8/30/2019 |
| 1080719 | FS1369 fin de fouille | Nord | N. Ménez | 8/30/2019 |
| 1080720 | FS1369 fin de fouille | Nord | N. Ménez | 8/30/2019 |
| 1080721 | FS1369 fin de fouille | Nord-Est | N. Ménez | 8/30/2019 |
| 1080722 | FS1369 fin de fouille | Nord-Est | N. Ménez | 8/30/2019 |
| 1080723 | FS1369 fin de fouille | Nord-Est | N. Ménez | 8/30/2019 |
| 1080724 | FS1369 fin de fouille | Nord-Est | N. Ménez | 8/30/2019 |
| 1080725 | FS1369 fin de fouille | Est | N. Ménez | 8/30/2019 |
| 1080726 | FS1369 fin de fouille | Est | N. Ménez | 8/30/2019 |
| 1080727 | FS1369 fin de fouille | Sud | N. Ménez | 8/30/2019 |
| 1080728 | FS1369 fin de fouille | Sud | N. Ménez | 8/30/2019 |
| 1080729 | FS1369 fin de fouille | Sud | N. Ménez | 8/30/2019 |

| N° cliché | Description sommaire | Vue vers | Auteur | Date |
|-----------|---|------------|------------|-----------|
| 1080730 | FS1369 fin de fouille | Sud | N. Ménez | 8/30/2019 |
| 1080731 | FS1369 fin de fouille | Sud | N. Ménez | 8/30/2019 |
| 1080732 | FS1369 fin de fouille | Sud | N. Ménez | 8/30/2019 |
| 1080733 | FS1369 fin de fouille | Sud | N. Ménez | 8/30/2019 |
| 1080734 | Vue de la relation FS1369/MR1790 | Zénithale | N. Ménez | 8/30/2019 |
| 1080735 | Vue de la relation FS1369/MR1790 | Zénithale | N. Ménez | 8/30/2019 |
| 1080736 | Vue de la relation FS1369/MR1790 | Zénithale | N. Ménez | 8/30/2019 |
| 1080737 | Vue de la relation FS1369/MR1790 | Zénithale | N. Ménez | 8/30/2019 |
| 1080738 | Vue de la relation FS1369/MR1790 | Zénithale | N. Ménez | 8/30/2019 |
| 1080739 | Vue de la relation FS1369/MR1790 | Zénithale | N. Ménez | 8/30/2019 |
| 1080740 | FO1568 Sd 1568.1 + Sd 1002.6 + relation avec FO1002 | Est | N. Ménez | 8/30/2019 |
| 1080741 | FO1568 Sd 1568.1 + Sd 1002.6 + relation avec FO1002 | Est | N. Ménez | 8/30/2019 |
| 1080742 | FO1568 Sd 1568.1 + Sd 1002.6 + relation avec FO1002 | Est | N. Ménez | 8/30/2019 |
| 1080743 | FO1568 Sd 1568.1 + Sd 1002.6 + relation avec FO1002 | Est | N. Ménez | 8/30/2019 |
| 1080744 | FO1568 Sd 1568.1 + Sd 1002.6 + relation avec FO1002 | Est | N. Ménez | 8/30/2019 |
| 1080745 | SP1130 vue générale après nettoyage | Zénithale | O. Morin | 8/30/2019 |
| 1080746 | SP1130 vue générale après nettoyage | Zénithale | O. Morin | 8/30/2019 |
| 1080747 | SP1130 vue générale après nettoyage | Zénithale | O. Morin | 8/30/2019 |
| 1080748 | SP1130 vue générale après nettoyage | Zénithale | O. Morin | 8/30/2019 |
| 1080749 | SP1130 vue générale après nettoyage | Zénithale | O. Morin | 8/30/2019 |
| 1080752 | Sd 1568.4 enlèvement de l'Us 1569 | Zénithale | S. Mentélé | 8/30/2019 |
| 1080753 | Sd 1568.4 enlèvement de l'Us 1569 | Zénithale | S. Mentélé | 8/30/2019 |
| 1080754 | Sd 1568.4 enlèvement de l'Us 1569 | Nord-Est | S. Mentélé | 8/30/2019 |
| 1080755 | Sd 1568.4 enlèvement de l'Us 1569 | Nord-Est | S. Mentélé | 8/30/2019 |
| 1080756 | Sd 1568.4 enlèvement de l'Us 1569 | Nord-Est | S. Mentélé | 8/30/2019 |
| 1080757 | Sd 1568.4 enlèvement de l'Us 1569 | Nord-Ouest | S. Mentélé | 8/30/2019 |
| 1080758 | Sd 1568.4 enlèvement de l'Us 1569 | Nord-Ouest | S. Mentélé | 8/30/2019 |
| 1080759 | SP1130 vue de détail | Sud-Est | O. Morin | 8/30/2019 |
| 1080760 | SP1130 vue de détail | Sud-Est | O. Morin | 8/30/2019 |
| 1080761 | SP1130 vue de détail | Est | O. Morin | 8/30/2019 |
| 1080762 | SP1130 vue de détail | Est | O. Morin | 8/30/2019 |
| 1080763 | SP1130 vue de détail | Est | O. Morin | 8/30/2019 |
| 1080764 | SP1130 vue de détail | Est | O. Morin | 8/30/2019 |
| 1080765 | SP1130 vue de détail | Est | O. Morin | 8/30/2019 |
| 1080766 | SP1130 vue de détail | Est | O. Morin | 8/30/2019 |
| 1080767 | SP1130 vue générale | Zénithale | O. Morin | 8/30/2019 |
| 1080768 | SP1130 vue générale | Zénithale | O. Morin | 8/30/2019 |
| 1080769 | SP1130 vue générale | Zénithale | O. Morin | 8/30/2019 |
| 1080770 | SP1130 vue générale | Zénithale | O. Morin | 8/30/2019 |
| 1080771 | SP1130 vue générale | Zénithale | O. Morin | 8/30/2019 |
| 1080772 | SP1130 vue générale | Zénithale | O. Morin | 8/30/2019 |
| 1080773 | SP1130 vue générale | Zénithale | O. Morin | 8/30/2019 |
| 1080774 | SP1130 fond de fosse | Zénithale | O. Morin | 9/2/2019 |
| 1080775 | SP1130 fond de fosse | Zénithale | O. Morin | 9/2/2019 |
| 1080776 | SP1130 fond de fosse | Zénithale | O. Morin | 9/2/2019 |
| 1080777 | SP1127 après nettoyage | Zénithale | O. Morin | 9/2/2019 |

| N° cliché | Description sommaire | Vue vers | Auteur | Date |
|-----------|--|-----------|------------|----------|
| 1080778 | SP1127 après nettoyage | Zénithale | O. Morin | 9/2/2019 |
| 1080779 | SP1127 après nettoyage | Zénithale | O. Morin | 9/2/2019 |
| 1080780 | SP1127 vue du vase | Sud-Ouest | O. Morin | 9/2/2019 |
| 1080781 | SP1127 vue du vase | Sud-Ouest | O. Morin | 9/2/2019 |
| 1080782 | SP1127 vue du vase | Sud-Ouest | O. Morin | 9/2/2019 |
| 1080783 | SP1127 vue du vase | Sud-Ouest | O. Morin | 9/2/2019 |
| 1080784 | SP1127 vue du vase | Sud-Ouest | O. Morin | 9/2/2019 |
| 1080785 | SP1127 vue générale du vase et du fond de fosse | Zénithale | O. Morin | 9/2/2019 |
| 1080786 | SP1127 vue générale du vase et du fond de fosse | Zénithale | O. Morin | 9/2/2019 |
| 1080787 | SP1127 vue générale du vase et du fond de fosse | Zénithale | O. Morin | 9/2/2019 |
| 1080788 | SP1127 fond de fosse | Zénithale | O. Morin | 9/2/2019 |
| 1080789 | SP1127 fond de fosse | Zénithale | O. Morin | 9/2/2019 |
| 1080790 | SP1127 fond de fosse | Zénithale | O. Morin | 9/2/2019 |
| 1080791 | SP1373 vue générale fouille 1/2 | Zénithale | V. Chaigne | 9/2/2019 |
| 1080792 | SP1373 vue générale fouille 1/2 | Zénithale | V. Chaigne | 9/2/2019 |
| 1080793 | SP1373 vue générale fouille 1/2 | Zénithale | V. Chaigne | 9/2/2019 |
| 1080794 | SP1373 vue générale fouille 1/2 | Zénithale | V. Chaigne | 9/2/2019 |
| 1080795 | SP1373 détail du fragment de verre 1836 | Sud | V. Chaigne | 9/2/2019 |
| 1080796 | SP1373 détail du fragment de verre 1836 | Sud | V. Chaigne | 9/2/2019 |
| 1080797 | SP1373 détail du fragment de verre 1836 | Zénithale | V. Chaigne | 9/2/2019 |
| 1080798 | SP1373 détail du fragment de verre 1836 | Sud | V. Chaigne | 9/2/2019 |
| 1080799 | SP1373 détail du fragment de verre 1836 | Sud | V. Chaigne | 9/2/2019 |
| 1080800 | SP1373 détail de l'objet en métal 1835 (A) | Sud-Ouest | V. Chaigne | 9/2/2019 |
| 1080801 | SP1373 détail de l'objet en métal 1835 (A) | Sud-Ouest | V. Chaigne | 9/2/2019 |
| 1080802 | SP1373 détail de l'objet en métal 1835 (B et C) | Zénithale | V. Chaigne | 9/2/2019 |
| 1080803 | SP1373 détail de l'objet en métal 1835 (B et C) | Zénithale | V. Chaigne | 9/2/2019 |
| 1080804 | F01256 Sd 1256.6 coupe est | Est | N. Ménez | 9/2/2019 |
| 1080805 | F01256 Sd 1256.6 coupe est | Est | N. Ménez | 9/2/2019 |
| 1080806 | F01256 Sd 1256.6 coupe est | Est | N. Ménez | 9/2/2019 |
| 1080807 | F01256 Sd 1256.6 coupe est | Est | N. Ménez | 9/2/2019 |
| 1080808 | SP1238 fond de fosse | Zénithale | A. Mahé | 9/2/2019 |
| 1080809 | SP1238 fond de fosse | Zénithale | A. Mahé | 9/2/2019 |
| 1080810 | SP1238 fond de fosse | Zénithale | A. Mahé | 9/2/2019 |
| 1080811 | SP1373 vue du mobilier métallique | Zénithale | V. Chaigne | 9/3/2019 |
| 1080812 | SP1373 vue du mobilier métallique | Zénithale | V. Chaigne | 9/3/2019 |
| 1080813 | SP1373 vue du mobilier métallique | Zénithale | V. Chaigne | 9/3/2019 |
| 1080814 | SP1373 détail du mobilier métallique extrémité ouest | Sud-Ouest | V. Chaigne | 9/3/2019 |
| 1080815 | SP1373 détail du mobilier métallique extrémité ouest | Sud-Ouest | V. Chaigne | 9/3/2019 |
| 1080816 | SP1373 détail du mobilier métallique extrémité est | Nord-Est | V. Chaigne | 9/3/2019 |
| 1080817 | SP1373 détail du mobilier métallique extrémité est | Nord-Est | V. Chaigne | 9/3/2019 |
| 1080818 | SP1139 après nettoyage | Zénithale | O. Morin | 9/3/2019 |
| 1080819 | SP1139 après nettoyage | Zénithale | O. Morin | 9/3/2019 |
| 1080820 | SP1139 après nettoyage | Zénithale | O. Morin | 9/3/2019 |
| 1080821 | SP1139 après nettoyage | Zénithale | O. Morin | 9/3/2019 |
| 1080822 | Sd 1219.2 coupe sud | Sud | A. Mahé | 9/3/2019 |
| 1080823 | Sd 1219.2 coupe sud | Sud | A. Mahé | 9/3/2019 |

| N° cliché | Description sommaire | Vue vers | Auteur | Date |
|-----------|-------------------------------------|-----------|------------|----------|
| 1080824 | Sd 1219.2 coupe sud | Sud | A. Mahé | 9/3/2019 |
| 1080825 | Sd 1219.2 coupe sud | Sud | A. Mahé | 9/3/2019 |
| 1080826 | Sd 1219.2 coupe sud | Sud | A. Mahé | 9/3/2019 |
| 1080827 | Sd 1219.2 coupe sud | Sud | A. Mahé | 9/3/2019 |
| 1080828 | Sd 1219.2 coupe nord | Nord | A. Mahé | 9/3/2019 |
| 1080829 | Sd 1219.2 coupe nord | Nord | A. Mahé | 9/3/2019 |
| 1080830 | Sd 1219.2 | Zénithale | A. Mahé | 9/3/2019 |
| 1080831 | Sd 1219.2 | Zénithale | A. Mahé | 9/3/2019 |
| 1080832 | SP1139 détail du vase 1140 | Ouest | O. Morin | 9/3/2019 |
| 1080833 | SP1139 détail du vase 1140 | Ouest | O. Morin | 9/3/2019 |
| 1080834 | SP1139 détail du vase 1140 | Ouest | O. Morin | 9/3/2019 |
| 1080835 | SP1139 détail du vase 1140 | Est | O. Morin | 9/3/2019 |
| 1080836 | SP1139 détail du vase 1140 | Est | O. Morin | 9/3/2019 |
| 1080837 | SP1139 détail du vase 1140 | Est | O. Morin | 9/3/2019 |
| 1080838 | SP1010 après dégagement du vase | Zénithale | A. Poupon | 9/3/2019 |
| 1080839 | SP1010 après dégagement du vase | Zénithale | A. Poupon | 9/3/2019 |
| 1080840 | SP1010 après dégagement du vase | Zénithale | A. Poupon | 9/3/2019 |
| 1080841 | SP1010 détail | Nord | A. Poupon | 9/3/2019 |
| 1080842 | SP1010 détail | Nord | A. Poupon | 9/3/2019 |
| 1080843 | SP1010 détail | Nord | A. Poupon | 9/3/2019 |
| 1080844 | SP1010 détail | Est | A. Poupon | 9/3/2019 |
| 1080845 | SP1010 détail | Est | A. Poupon | 9/3/2019 |
| 1080846 | SP1149 après nettoyage | Zénithale | A. Mahé | 9/3/2019 |
| 1080847 | SP1149 après nettoyage | Zénithale | A. Mahé | 9/3/2019 |
| 1080848 | SP1149 après nettoyage | Zénithale | A. Mahé | 9/3/2019 |
| 1080849 | SP1139 en cours de fouille | Zénithale | O. Morin | 9/3/2019 |
| 1080850 | SP1139 en cours de fouille | Zénithale | O. Morin | 9/3/2019 |
| 1080851 | SP1139 en cours de fouille | Zénithale | O. Morin | 9/3/2019 |
| 1080852 | SP1139 en cours de fouille | Zénithale | O. Morin | 9/3/2019 |
| 1080853 | FS1574 + F01727 | Nord | V. Chaigne | 9/3/2019 |
| 1080854 | FS1574 + F01727 | Nord | V. Chaigne | 9/3/2019 |
| 1080855 | FS1574 + F01727 coupe nord | Nord | V. Chaigne | 9/3/2019 |
| 1080856 | FS1574 + F01727 coupe nord | Nord | V. Chaigne | 9/3/2019 |
| 1080857 | FS1574 + F01727 coupe nord | Nord | V. Chaigne | 9/3/2019 |
| 1080858 | FS1574 + F01727 coupe nord | Nord | V. Chaigne | 9/3/2019 |
| 1080859 | FS1574 coupe est | Est | V. Chaigne | 9/3/2019 |
| 1080860 | FS1574 coupe est | Est | V. Chaigne | 9/3/2019 |
| 1080861 | FS1574 coupe est | Est | V. Chaigne | 9/3/2019 |
| 1080862 | FS1574 coupe est | Est | V. Chaigne | 9/3/2019 |
| 1080863 | FS1574 coupe est | Est | V. Chaigne | 9/3/2019 |
| 1080864 | FS1574 + F01727 coupe nord | Nord | V. Chaigne | 9/3/2019 |
| 1080865 | FS1574 + F01727 coupe nord | Nord | V. Chaigne | 9/3/2019 |
| 1080866 | FS1574 + F01727 coupe nord | Nord | V. Chaigne | 9/3/2019 |
| 1080867 | FS1574 + F01727 coupe nord | Nord | V. Chaigne | 9/3/2019 |
| 1080868 | F01727 + FS1574 + MR1564 coupe nord | Nord | V. Chaigne | 9/3/2019 |
| 1080869 | F01727 + FS1574 + MR1564 coupe nord | Nord | V. Chaigne | 9/3/2019 |

| N° cliché | Description sommaire | Vue vers | Auteur | Date |
|-----------|---------------------------------------|-----------|------------|----------|
| 1080870 | F01727 + FS1574 + MR1564 coupe nord | Nord | V. Chaigne | 9/3/2019 |
| 1080871 | F01727 + FS1574 + MR1564 coupe nord | Nord | V. Chaigne | 9/3/2019 |
| 1080872 | F01727 + FS1574 + MR1564 coupe nord | Nord | V. Chaigne | 9/3/2019 |
| 1080873 | SP1139 détail des vases et clou | Zénithale | O. Morin | 9/3/2019 |
| 1080874 | SP1139 détail des vases et clou | Zénithale | O. Morin | 9/3/2019 |
| 1080875 | SP1139 détail des vases et clou | Zénithale | O. Morin | 9/3/2019 |
| 1080876 | SP1139 détail des vases et clou | Zénithale | O. Morin | 9/3/2019 |
| 1080877 | SP1139 vue de l'Us 1846 | Sud-Est | O. Morin | 9/3/2019 |
| 1080878 | SP1139 vue de l'Us 1846 | Sud-Est | O. Morin | 9/3/2019 |
| 1080879 | SP1139 vue de l'Us 1846 | Sud-Est | O. Morin | 9/3/2019 |
| 1080880 | SP1139 vue de l'Us 1846 | Ouest | O. Morin | 9/3/2019 |
| 1080881 | Us 1846 Etiquette | | O. Morin | 9/3/2019 |
| 1080882 | SP1139 et Us 1846 Etiquettes | | O. Morin | 9/3/2019 |
| 1080883 | SP1139 et Us 1846 vue générale | Est | O. Morin | 9/3/2019 |
| 1080884 | SP1139 et Us 1846 vue générale | Ouest | O. Morin | 9/3/2019 |
| 1080885 | SP1139 et Us 1846 vue générale | Ouest | O. Morin | 9/3/2019 |
| 1080886 | SP1139 et Us 1846 vue générale | Zénithale | O. Morin | 9/3/2019 |
| 1080887 | SP1139 et Us 1846 vue générale | Zénithale | O. Morin | 9/3/2019 |
| 1080888 | SP1139 fond de fosse | Zénithale | O. Morin | 9/3/2019 |
| 1080889 | SP1139 fond de fosse | Zénithale | O. Morin | 9/3/2019 |
| 1080890 | SP1007 fond de fosse | Ouest | A. Poupon | 9/3/2019 |
| 1080891 | SP1007 fond de fosse | Ouest | A. Poupon | 9/3/2019 |
| 1080892 | SP1007 fond de fosse | Ouest | A. Poupon | 9/3/2019 |
| 1080894 | SP1767 après nettoyage | Zénithale | V. Chaigne | 9/3/2019 |
| 1080895 | SP1767 après nettoyage | Zénithale | V. Chaigne | 9/3/2019 |
| 1080896 | SP1767 après nettoyage | Zénithale | V. Chaigne | 9/3/2019 |
| 1080897 | SP1136 après nettoyage | Zénithale | O. Morin | 9/3/2019 |
| 1080898 | SP1136 après nettoyage | Zénithale | O. Morin | 9/3/2019 |
| 1080899 | SP1136 après nettoyage | Zénithale | O. Morin | 9/3/2019 |
| 1080900 | SP1063 après nettoyage | Nord | A. Poupon | 9/3/2019 |
| 1080901 | SP1063 après nettoyage | Nord | A. Poupon | 9/3/2019 |
| 1080902 | SP1063 après nettoyage | Nord | A. Poupon | 9/4/2019 |
| 1080903 | Sd 1568.5 vue d'ensemble | Zénithale | E. Nicolas | 9/4/2019 |
| 1080904 | Sd 1568.5 vue d'ensemble | Zénithale | E. Nicolas | 9/4/2019 |
| 1080905 | Sd 1568.5 vue d'ensemble | Zénithale | E. Nicolas | 9/4/2019 |
| 1080906 | Sd 1568.5 vue d'ensemble | Ouest | E. Nicolas | 9/4/2019 |
| 1080907 | Sd 1568.5 détail | Ouest | E. Nicolas | 9/4/2019 |
| 1080908 | SP1136 fond de fosse | Zénithale | O. Morin | 9/4/2019 |
| 1080909 | SP1136 fond de fosse | Zénithale | O. Morin | 9/4/2019 |
| 1080910 | SP1136 fond de fosse | Zénithale | O. Morin | 9/4/2019 |
| 1080922 | SP1063 après dégagement du vase | Zénithale | A. Poupon | 9/4/2019 |
| 1080923 | SP1063 après dégagement du vase | Zénithale | A. Poupon | 9/4/2019 |
| 1080924 | SP1063 après dégagement du vase | Zénithale | A. Poupon | 9/4/2019 |
| 1080925 | SP1063 après dégagement du vase | Zénithale | A. Poupon | 9/4/2019 |
| 1080926 | SP1063 détail de l'Us 1064 et Us 1065 | Sud | A. Poupon | 9/4/2019 |
| 1080927 | SP1063 détail de l'Us 1064 et Us 1065 | Sud | A. Poupon | 9/4/2019 |

| N° cliché | Description sommaire | Vue vers | Auteur | Date |
|-----------|---|------------|------------|----------|
| 1080928 | SP1063 détail de l'Us 1064 et Us 1065 | Sud | A. Poupon | 9/4/2019 |
| 1080929 | SP1063 détail de l'Us 1064 et Us 1065 | Sud | A. Poupon | 9/4/2019 |
| 1080930 | SP1063 détail du vase 1065 | Ouest | A. Poupon | 9/4/2019 |
| 1080931 | SP1063 détail du vase 1064 | Est | A. Poupon | 9/4/2019 |
| 1080932 | SP1149 fond de fosse | Est | O. Morin | 9/4/2019 |
| 1080933 | SP1149 fond de fosse | Est | O. Morin | 9/4/2019 |
| 1080934 | SP1149 fond de fosse | Est | O. Morin | 9/4/2019 |
| 1080935 | SP1063 détail des vases 1064 et 1065 | Ouest | A. Poupon | 9/4/2019 |
| 1080936 | SP1063 détail des vases 1064 et 1065 | Ouest | A. Poupon | 9/4/2019 |
| 1080937 | SP1063 détail des vases 1064 et 1065 | Ouest | A. Poupon | 9/4/2019 |
| 1080938 | SP1063 détail des vases 1064 et 1066 | Sud-Est | A. Poupon | 9/4/2019 |
| 1080939 | SP1060 fond de fosse | Zénithale | A. Boterf | 9/4/2019 |
| 1080940 | SP1060 fond de fosse | Zénithale | A. Boterf | 9/4/2019 |
| 1080941 | SP1060 fond de fosse | Zénithale | A. Boterf | 9/4/2019 |
| 1080942 | SP1767 (1ère passe) avec détail de l'Us 1855 et Us 1856 | Zénithale | V. Chaigne | 9/4/2019 |
| 1080943 | SP1767 (1ère passe) avec détail de l'Us 1855 et Us 1856 | Zénithale | V. Chaigne | 9/4/2019 |
| 1080944 | SP1767 (1ère passe) avec détail de l'Us 1855 et Us 1856 | Zénithale | V. Chaigne | 9/4/2019 |
| 1080945 | SP1767 (1ère passe) avec détail de l'Us 1855 et Us 1856 | Zénithale | V. Chaigne | 9/4/2019 |
| 1080946 | SP1767 (1ère passe) avec détail de l'Us 1855 et Us 1856 | Zénithale | V. Chaigne | 9/4/2019 |
| 1080947 | SP1163 apparition du vase | Zénithale | O. Morin | 9/4/2019 |
| 1080948 | SP1163 apparition du vase | Zénithale | O. Morin | 9/4/2019 |
| 1080949 | SP1163 apparition du vase | Zénithale | O. Morin | 9/4/2019 |
| 1080950 | SP1169 détail du vase avant dégagement | Zénithale | A. Boterf | 9/4/2019 |
| 1080951 | SP1169 détail du vase avant dégagement | Zénithale | A. Boterf | 9/4/2019 |
| 1080952 | SP1169 détail du vase avant dégagement | Zénithale | A. Boterf | 9/4/2019 |
| 1080953 | SP1169 détail du vase avant dégagement | Nord-Est | A. Boterf | 9/4/2019 |
| 1080954 | SP1169 détail du vase avant dégagement | Nord-Est | A. Boterf | 9/4/2019 |
| 1080955 | SP1169 détail du vase avant dégagement | Nord-Ouest | A. Boterf | 9/4/2019 |
| 1080956 | SP1169 détail du vase avant dégagement | Sud-Ouest | A. Boterf | 9/4/2019 |
| 1080957 | SP1169 détail du vase avant dégagement | Zénithale | A. Boterf | 9/4/2019 |
| 1080958 | SP1007 et FO1070 vue générale | Est | A. Poupon | 9/4/2019 |
| 1080959 | SP1007 et FO1070 vue générale | Est | A. Poupon | 9/4/2019 |
| 1080960 | SP1007 et FO1070 vue générale | Est | A. Poupon | 9/4/2019 |
| 1080962 | SP1007 fond de fosse | Sud | A. Poupon | 9/5/2019 |
| 1080963 | SP1007 fond de fosse | Sud | A. Poupon | 9/5/2019 |
| 1080964 | SP1007 fond de fosse | Sud | A. Poupon | 9/5/2019 |
| 1080965 | FO1070 Sd 1070.1 coupe nord | Nord | A. Poupon | 9/5/2019 |
| 1080966 | FO1070 Sd 1070.1 coupe nord | Nord | A. Poupon | 9/5/2019 |
| 1080978 | SP1163 vue générale fond de fosse avec vase | Zénithale | O. Morin | 9/5/2019 |
| 1080979 | SP1163 vue générale fond de fosse avec vase | Zénithale | O. Morin | 9/5/2019 |
| 1080980 | SP1163 vue générale fond de fosse avec vase | Zénithale | O. Morin | 9/5/2019 |
| 1080981 | SP1160 détail du vase | Nord-Est | O. Morin | 9/5/2019 |
| 1080982 | SP1160 détail du vase | Nord-Est | O. Morin | 9/5/2019 |
| 1080983 | SP1160 détail du vase | Nord-Est | O. Morin | 9/5/2019 |
| 1080984 | SP1160 détail du vase | Nord-Est | O. Morin | 9/5/2019 |
| 1080985 | SP1160 détail du vase | Nord-Est | O. Morin | 9/5/2019 |

| N° cliché | Description sommaire | Vue vers | Auteur | Date |
|-----------|--------------------------|------------|-----------|----------|
| 1080986 | SP1160 détail du vase | Nord-Est | O. Morin | 9/5/2019 |
| 1080987 | SP1163 fond de fosse | Zénithale | O. Morin | 9/5/2019 |
| 1080988 | SP1163 + FS1165 fouillée | Zénithale | O. Morin | 9/5/2019 |
| 1080989 | SP1163 + FS1165 fouillée | Zénithale | O. Morin | 9/5/2019 |
| 1080990 | SP1163 + FS1165 fouillée | Zénithale | O. Morin | 9/5/2019 |
| 1080991 | SP1013 + SP1016 | Zénithale | A. Poupon | 9/5/2019 |
| 1080992 | SP1013 + SP1016 | Zénithale | A. Poupon | 9/5/2019 |
| 1080993 | SP1013 + SP1016 | Zénithale | A. Poupon | 9/5/2019 |
| 1080994 | SP1185 fouillée à moitié | Zénithale | A. Boterf | 9/5/2019 |
| 1080995 | SP1185 fouillée à moitié | Zénithale | A. Boterf | 9/5/2019 |
| 1080996 | SP1185 fouillée à moitié | Zénithale | A. Boterf | 9/5/2019 |
| 1080997 | SP1185 coupe BD | Sud | A. Boterf | 9/5/2019 |
| 1080998 | SP1185 coupe BD | Sud | A. Boterf | 9/5/2019 |
| 1080999 | SP1185 détail | Nord | A. Boterf | 9/5/2019 |
| 1090000 | SP1185 détail | Nord | A. Boterf | 9/5/2019 |
| 1090001 | SP1185 détail | Nord | A. Boterf | 9/5/2019 |
| 1090002 | SP1185 détail | Nord-Ouest | A. Boterf | 9/5/2019 |
| 1090003 | FS1134 | Zénithale | O. Morin | 9/5/2019 |
| 1090004 | FS1134 | Zénithale | O. Morin | 9/5/2019 |
| 1090005 | FS1134 coupe | Sud | O. Morin | 9/5/2019 |
| 1090006 | FS1134 coupe | Sud | O. Morin | 9/5/2019 |
| 1090007 | FS1134 coupe | Sud | O. Morin | 9/5/2019 |
| 1090008 | FS1134 coupe | Sud | O. Morin | 9/5/2019 |
| 1090009 | SP1185 photos floues | Nord | A. Boterf | 9/5/2019 |
| 1090010 | SP1185 photos floues | Nord | A. Boterf | 9/5/2019 |
| 1090011 | SP1185 photos floues | Nord | A. Boterf | 9/5/2019 |
| 1090012 | SP1185 photos floues | Nord | A. Boterf | 9/5/2019 |
| 1090015 | SP1185 coupe | Sud | A. Boterf | 9/5/2019 |
| 1090016 | SP1185 coupe | Sud | A. Boterf | 9/5/2019 |
| 1090017 | SP1185 coupe | Sud | A. Boterf | 9/5/2019 |
| 1090018 | SP1185 coupe | Sud | A. Boterf | 9/5/2019 |
| 1090019 | SP1871 après nettoyage | Zénithale | N. Ménez | 9/5/2019 |
| 1090020 | SP1871 après nettoyage | Zénithale | N. Ménez | 9/5/2019 |
| 1090021 | SP1871 après nettoyage | Zénithale | N. Ménez | 9/5/2019 |
| 1090022 | SP1871 détail coupe sud | Sud | N. Ménez | 9/5/2019 |
| 1090023 | SP1871 détail coupe sud | Sud | N. Ménez | 9/5/2019 |
| 1090024 | SP1871 détail coupe sud | Sud | N. Ménez | 9/5/2019 |
| 1090025 | SP1871 détail coupe sud | Sud | N. Ménez | 9/5/2019 |
| 1090026 | SP1871 détail coupe sud | Sud | N. Ménez | 9/5/2019 |
| 1090027 | SP1871 détail coupe sud | Sud | N. Ménez | 9/5/2019 |
| 1090028 | SP1871 détail coupe sud | Sud | N. Ménez | 9/5/2019 |
| 1090029 | SP1871 détail coupe sud | Sud | N. Ménez | 9/5/2019 |
| 1090030 | SP1871 détail coupe sud | Sud | N. Ménez | 9/5/2019 |
| 1090032 | SP1245 fond de fosse | Zénithale | C. Dulou | 9/6/2019 |
| 1090033 | SP1245 fond de fosse | Zénithale | C. Dulou | 9/6/2019 |
| 1090034 | SP1245 fond de fosse | Zénithale | C. Dulou | 9/6/2019 |

| N° cliché | Description sommaire | Vue vers | Auteur | Date |
|-----------|---|------------|-----------|----------|
| 1090035 | SP1214 après nettoyage | Zénithale | C. Dulou | 9/6/2019 |
| 1090036 | SP1214 après nettoyage | Zénithale | C. Dulou | 9/6/2019 |
| 1090037 | SP1214 après nettoyage | Zénithale | C. Dulou | 9/6/2019 |
| 1090038 | SP1160 + SP1156 vue générale des vases | Zénithale | O. Morin | 9/6/2019 |
| 1090039 | SP1160 + SP1156 vue générale des vases | Zénithale | O. Morin | 9/6/2019 |
| 1090040 | SP1160 + SP1156 vue générale des vases | Zénithale | O. Morin | 9/6/2019 |
| 1090041 | SP1160 + SP1156 vue générale des vases | Zénithale | O. Morin | 9/6/2019 |
| 1090042 | SP1160 + SP1156 vue générale des vases | Zénithale | O. Morin | 9/6/2019 |
| 1090043 | SP1160 détail du vase | Ouest | O. Morin | 9/6/2019 |
| 1090044 | SP1160 détail du vase | Ouest | O. Morin | 9/6/2019 |
| 1090045 | SP1160 détail du vase | Ouest | O. Morin | 9/6/2019 |
| 1090046 | SP1160 détail du vase | Sud-Ouest | O. Morin | 9/6/2019 |
| 1090047 | SP1156 détail du vase | Nord-Ouest | O. Morin | 9/6/2019 |
| 1090048 | SP1156 détail du vase | Nord-Ouest | O. Morin | 9/6/2019 |
| 1090049 | SP1156 détail du vase | Nord-Est | O. Morin | 9/6/2019 |
| 1090050 | SP1160 + SP1156 vue générale des vases | Zénithale | O. Morin | 9/6/2019 |
| 1090051 | SP1160 + SP1156 vue générale des vases | Est | O. Morin | 9/6/2019 |
| 1090052 | SP1160 + SP1156 vue générale des vases | Sud | O. Morin | 9/6/2019 |
| 1090053 | SP1024 + SP1022 vue d'ensemble après dégagement des vases | Zénithale | A. Poupon | 9/6/2019 |
| 1090054 | SP1024 + SP1022 vue d'ensemble après dégagement des vases | Zénithale | A. Poupon | 9/6/2019 |
| 1090055 | SP1024 + SP1022 vue d'ensemble après dégagement des vases | Zénithale | A. Poupon | 9/6/2019 |
| 1090056 | SP1024 + SP1022 vue d'ensemble après dégagement des vases | Zénithale | A. Poupon | 9/6/2019 |
| 1090057 | SP1024 + SP1022 vue d'ensemble après dégagement des vases | Zénithale | A. Poupon | 9/6/2019 |
| 1090058 | SP1024 + SP1022 vue d'ensemble après dégagement des vases | Zénithale | A. Poupon | 9/6/2019 |
| 1090059 | SP1024 + SP1022 gros plan | Zénithale | A. Poupon | 9/6/2019 |
| 1090060 | SP1024 + SP1022 gros plan | Zénithale | A. Poupon | 9/6/2019 |
| 1090061 | SP1024 + SP1022 gros plan | Ouest | A. Poupon | 9/6/2019 |
| 1090062 | SP1024 + SP1022 vue d'ensemble après dégagement des vases | Zénithale | A. Poupon | 9/6/2019 |
| 1090063 | SP1024 + SP1022 vue d'ensemble après dégagement des vases | Zénithale | A. Poupon | 9/6/2019 |
| 1090064 | SP1024 + SP1022 gros plan | Zénithale | A. Poupon | 9/6/2019 |
| 1090065 | SP1024 + SP1022 gros plan | Zénithale | A. Poupon | 9/6/2019 |
| 1090067 | SP1024 + SP1022 détail | Zénithale | A. Poupon | 9/6/2019 |
| 1090068 | SP1024 + SP1022 détail | Zénithale | A. Poupon | 9/6/2019 |
| 1090069 | SP1024 + SP1022 détail | Zénithale | A. Poupon | 9/6/2019 |
| 1090070 | SP1024 + SP1022 détail | Zénithale | A. Poupon | 9/6/2019 |
| 1090071 | SP1024 + SP1022 détail | Nord | A. Poupon | 9/6/2019 |
| 1090072 | SP1024 + SP1022 détail | Nord | A. Poupon | 9/6/2019 |
| 1090073 | SP1024 + SP1022 détail | Ouest | A. Poupon | 9/6/2019 |
| 1090074 | SP1024 + SP1022 détail | Ouest | A. Poupon | 9/6/2019 |
| 1090075 | SP1024 détail | Ouest | A. Poupon | 9/6/2019 |
| 1090076 | SP1022 détail | Ouest | A. Poupon | 9/6/2019 |
| 1090077 | SP1022 détail | Ouest | A. Poupon | 9/6/2019 |

| N° cliché | Description sommaire | Vue vers | Auteur | Date |
|-----------|---------------------------------|-----------|------------|----------|
| 1090078 | SP1024 détail | Ouest | A. Poupon | 9/6/2019 |
| 1090080 | SP1182 après nettoyage | Zénithale | C. Dulou | 9/6/2019 |
| 1090081 | SP1182 après nettoyage | Zénithale | C. Dulou | 9/6/2019 |
| 1090082 | SP1182 après nettoyage | Zénithale | C. Dulou | 9/6/2019 |
| 1090083 | SP1182 après nettoyage | Zénithale | C. Dulou | 9/6/2019 |
| 1090084 | SP1182 après nettoyage | Zénithale | C. Dulou | 9/6/2019 |
| 1090085 | SP1160 + SP1156 fond de fosse | Zénithale | O. Morin | 9/6/2019 |
| 1090086 | SP1160 + SP1156 fond de fosse | Zénithale | O. Morin | 9/6/2019 |
| 1090087 | SP1160 + SP1156 fond de fosse | Zénithale | O. Morin | 9/6/2019 |
| 1090088 | SP1182 après dégagement du vase | Zénithale | C. Dulou | 9/6/2019 |
| 1090089 | SP1182 après dégagement du vase | Zénithale | C. Dulou | 9/6/2019 |
| 1090090 | SP1182 détail du vase | Nord | C. Dulou | 9/6/2019 |
| 1090091 | SP1182 détail du vase | Nord | C. Dulou | 9/6/2019 |
| 1090092 | SP1182 détail du vase | Nord | C. Dulou | 9/6/2019 |
| 1090093 | SP1767 vue des clous du coffre | Zénithale | V. Chaigne | 9/6/2019 |
| 1090094 | SP1767 vue des clous du coffre | Zénithale | V. Chaigne | 9/6/2019 |
| 1090095 | SP1767 vue des clous du coffre | Nord-Est | V. Chaigne | 9/6/2019 |
| 1090096 | SP1767 vue des clous du coffre | Nord-Est | V. Chaigne | 9/6/2019 |
| 1090097 | SP1767 Etiquette | | V. Chaigne | 9/6/2019 |
| 1090098 | SP1767 vue des clous du coffre | Zénithale | V. Chaigne | 9/6/2019 |
| 1090099 | SP1554 après nettoyage | Zénithale | E. Cabot | 9/9/2019 |
| 1090100 | SP1554 après nettoyage | Zénithale | E. Cabot | 9/9/2019 |
| 1090101 | SP1554 après nettoyage | Zénithale | E. Cabot | 9/9/2019 |
| 1090102 | SP1022 + SP1024 fond de fosse | Zénithale | A. Poupon | 9/9/2019 |
| 1090102 | SP1022 + SP1024 fond de fosse | Zénithale | A. Poupon | 9/9/2019 |
| 1090102 | SP1022 + SP1024 fond de fosse | Zénithale | A. Poupon | 9/9/2019 |
| 1090105 | SP1554 fond de fosse | Zénithale | E. Cabot | 9/9/2019 |
| 1090106 | SP1554 fond de fosse | Zénithale | E. Cabot | 9/9/2019 |
| 1090107 | SP1554 fond de fosse | Zénithale | E. Cabot | 9/9/2019 |
| 1090108 | SP1554 fond de fosse | Zénithale | E. Cabot | 9/9/2019 |
| 1090109 | SP1019 après nettoyage | Zénithale | A. Poupon | 9/9/2019 |
| 1090110 | SP1019 après nettoyage | Zénithale | A. Poupon | 9/9/2019 |
| 1090111 | SP1019 après nettoyage | Zénithale | A. Poupon | 9/9/2019 |
| 1090112 | SP1019 après nettoyage | Zénithale | A. Poupon | 9/9/2019 |
| 1090113 | SP1044 après nettoyage | Zénithale | E. Cabot | 9/9/2019 |
| 1090114 | SP1044 après nettoyage | Zénithale | E. Cabot | 9/9/2019 |
| 1090115 | SP1044 après nettoyage | Zénithale | E. Cabot | 9/9/2019 |
| 1090116 | SP1044 après nettoyage | Zénithale | E. Cabot | 9/9/2019 |
| 1090117 | SP1019 après dégagement du vase | Zénithale | A. Poupon | 9/9/2019 |
| 1090118 | SP1019 après dégagement du vase | Zénithale | A. Poupon | 9/9/2019 |
| 1090119 | SP1019 après dégagement du vase | Zénithale | A. Poupon | 9/9/2019 |
| 1090120 | SP1019 après dégagement du vase | Zénithale | A. Poupon | 9/9/2019 |
| 1090121 | SP1019 après dégagement du vase | Zénithale | A. Poupon | 9/9/2019 |
| 1090122 | SP1019 après dégagement du vase | Sud-Est | A. Poupon | 9/9/2019 |
| 1090123 | SP1019 après dégagement du vase | Sud-Est | A. Poupon | 9/9/2019 |
| 1090124 | SP1019 après dégagement du vase | Nord | A. Poupon | 9/9/2019 |

| N° cliché | Description sommaire | Vue vers | Auteur | Date |
|-----------|--|-----------|-----------|-----------|
| 1090125 | SP1019 après dégagement du vase | Nord | A. Poupon | 9/9/2019 |
| 1090126 | SP1019 après dégagement du vase | Nord | A. Poupon | 9/9/2019 |
| 1090127 | SP1019 après dégagement du vase | Est | A. Poupon | 9/9/2019 |
| 1090128 | SP1044 vue du vase 1046 | Zénithale | E. Cabot | 9/9/2019 |
| 1090129 | SP1044 vue du vase 1046 | Zénithale | E. Cabot | 9/9/2019 |
| 1090130 | SP1044 vue du vase 1046 | Zénithale | E. Cabot | 9/9/2019 |
| 1090131 | SP1044 vue du vase 1046 | Sud | E. Cabot | 9/9/2019 |
| 1090132 | SP1044 vue du vase 1046 | Sud | E. Cabot | 9/9/2019 |
| 1090133 | SP1044 fond de fosse | Zénithale | E. Cabot | 9/10/2019 |
| 1090134 | SP1044 fond de fosse | Zénithale | E. Cabot | 9/10/2019 |
| 1090135 | SP1044 fond de fosse | Zénithale | E. Cabot | 9/10/2019 |
| 1090136 | SP1019 fond de fosse | Zénithale | A. Poupon | 9/10/2019 |
| 1090137 | SP1019 fond de fosse | Zénithale | A. Poupon | 9/10/2019 |
| 1090138 | SP1019 fond de fosse | Zénithale | A. Poupon | 9/10/2019 |
| 1090139 | SP1019 fond de fosse | Zénithale | A. Poupon | 9/10/2019 |
| 1090140 | SP1019 fond de fosse | Zénithale | A. Poupon | 9/10/2019 |
| 1090141 | SP1028 après nettoyage | Zénithale | O. Morin | 9/10/2019 |
| 1090142 | SP1028 après nettoyage | Zénithale | O. Morin | 9/10/2019 |
| 1090143 | SP1028 après nettoyage | Zénithale | O. Morin | 9/10/2019 |
| 1090144 | SP1028 après nettoyage | Zénithale | O. Morin | 9/10/2019 |
| 1090145 | SP1028 vue de l'Us 1881 | Zénithale | O. Morin | 9/10/2019 |
| 1090146 | SP1028 vue de l'Us 1881 | Zénithale | O. Morin | 9/10/2019 |
| 1090147 | SP1028 vue de l'Us 1881 | Zénithale | O. Morin | 9/10/2019 |
| 1090148 | SP1591 vue générale après 1ère passe avec apparition de mobilier | Zénithale | C. Dulou | 9/10/2019 |
| 1090149 | SP1591 vue générale après 1ère passe avec apparition de mobilier | Zénithale | C. Dulou | 9/10/2019 |
| 1090150 | SP1591 vue générale après 1ère passe avec apparition de mobilier | Zénithale | C. Dulou | 9/10/2019 |
| 1090151 | SP1591 vue générale après 1ère passe avec apparition de mobilier | Zénithale | C. Dulou | 9/10/2019 |
| 1090152 | SP1591 vue générale après 1ère passe avec apparition de mobilier | Zénithale | C. Dulou | 9/10/2019 |
| 1090153 | SP1208 vue du coffrage | Zénithale | O. Morin | 9/10/2019 |
| 1090154 | SP1208 vue du coffrage | Zénithale | O. Morin | 9/10/2019 |
| 1090155 | SP1208 vue du coffrage | Zénithale | O. Morin | 9/10/2019 |
| 1090156 | SP1208 vue du coffrage | Zénithale | O. Morin | 9/10/2019 |
| 1090157 | SP1027 détail après fouille | Zénithale | A. Boterf | 9/10/2019 |
| 1090158 | SP1027 détail après fouille | Zénithale | A. Boterf | 9/10/2019 |
| 1090159 | SP1027 détail après fouille | Zénithale | A. Boterf | 9/10/2019 |
| 1090160 | SP1027 détail après fouille | Ouest | A. Boterf | 9/10/2019 |
| 1090161 | SP1027 détail après fouille | Ouest | A. Boterf | 9/10/2019 |
| 1090162 | SP1027 détail après fouille | Ouest | A. Boterf | 9/10/2019 |
| 1090163 | SP1591 photo après 2ème passe (fouille de l'Us 1592) | Zénithale | C. Dulou | 9/10/2019 |
| 1090164 | SP1591 photo après 2ème passe (fouille de l'Us 1592) | Zénithale | C. Dulou | 9/10/2019 |
| 1090165 | SP1591 photo après 2ème passe (fouille de l'Us 1592) | Zénithale | C. Dulou | 9/10/2019 |
| 1090166 | SP1591 photo après 2ème passe (fouille de l'Us 1592) | Zénithale | C. Dulou | 9/10/2019 |
| 1090167 | SP1591 photo après 2ème passe (fouille de l'Us 1592) | Zénithale | C. Dulou | 9/10/2019 |
| 1090168 | SP1591 détail du vase 1883 | Nord-Est | C. Dulou | 9/10/2019 |

| N° cliché | Description sommaire | Vue vers | Auteur | Date |
|-----------|---|------------|------------|-----------|
| 1090169 | SP1591 détail du vase 1883 | Nord-Est | C. Dulou | 9/10/2019 |
| 1090170 | SP1591 détail du vase 1883 | Nord-Est | C. Dulou | 9/10/2019 |
| 1090171 | SP1591 détail du vase 1883 | Nord-Est | C. Dulou | 9/10/2019 |
| 1090172 | SP1591 détail du vase 1883 | Nord-Est | C. Dulou | 9/10/2019 |
| 1090173 | SP1208 (3ème passe) | Zénithale | O. Morin | 9/10/2019 |
| 1090174 | SP1208 (3ème passe) | Zénithale | O. Morin | 9/10/2019 |
| 1090175 | SP1208 (3ème passe) | Zénithale | O. Morin | 9/10/2019 |
| 1090176 | SP1208 (3ème passe) | Zénithale | O. Morin | 9/10/2019 |
| 1090177 | SP1885 + SP1038 après dégagement | Zénithale | A. Poupon | 9/10/2019 |
| 1090178 | SP1885 + SP1038 après dégagement | Zénithale | A. Poupon | 9/10/2019 |
| 1090179 | SP1885 + SP1038 après dégagement | Zénithale | A. Poupon | 9/10/2019 |
| 1090180 | SP1885 + SP1038 après dégagement | Zénithale | A. Poupon | 9/10/2019 |
| 1090181 | SP1885 | Zénithale | A. Poupon | 9/10/2019 |
| 1090182 | SP1885 | Zénithale | A. Poupon | 9/10/2019 |
| 1090183 | SP1885 détail | Nord | A. Poupon | 9/10/2019 |
| 1090184 | SP1885 détail | Nord | A. Poupon | 9/10/2019 |
| 1090185 | SP1885 détail | Nord | A. Poupon | 9/10/2019 |
| 1090186 | SP1885 détail | Nord | A. Poupon | 9/10/2019 |
| 1090187 | SP1885 détail | Nord | A. Poupon | 9/10/2019 |
| 1090188 | SP1885 détail | Nord | A. Poupon | 9/10/2019 |
| 1090189 | SP1885 détail | Nord | A. Poupon | 9/10/2019 |
| 1090190 | SP1885 détail | Nord | A. Poupon | 9/10/2019 |
| 1090191 | SP1885 détail | Nord | A. Poupon | 9/10/2019 |
| 1090192 | SP1885 détail | Nord | A. Poupon | 9/10/2019 |
| 1090193 | SP1030 vue du vase éclaté | Zénithale | V. Chaigne | 9/10/2019 |
| 1090194 | SP1030 vue du vase éclaté | Zénithale | V. Chaigne | 9/10/2019 |
| 1090195 | SP1030 vue du vase éclaté | Zénithale | V. Chaigne | 9/10/2019 |
| 1090196 | SP1030 vue du vase éclaté | Nord-Ouest | V. Chaigne | 9/10/2019 |
| 1090197 | SP1030 vue du vase éclaté | Nord-Ouest | V. Chaigne | 9/10/2019 |
| 1090198 | SP1030 vue du vase éclaté | Sud-Est | V. Chaigne | 9/10/2019 |
| 1090199 | SP1208 (4ème passe) vue des clous du fond du coffre | Zénithale | O. Morin | 9/11/2019 |
| 1090200 | SP1208 (4ème passe) vue des clous du fond du coffre | Zénithale | O. Morin | 9/11/2019 |
| 1090201 | SP1208 (4ème passe) vue des clous du fond du coffre | Zénithale | O. Morin | 9/11/2019 |
| 1090202 | SP1592 (3ème passe) fond de fosse à l'emplacement du coffre | Zénithale | C. Dulou | 9/11/2019 |
| 1090203 | SP1592 (3ème passe) fond de fosse à l'emplacement du coffre | Zénithale | C. Dulou | 9/11/2019 |
| 1090204 | SP1592 (3ème passe) fond de fosse à l'emplacement du coffre | Zénithale | C. Dulou | 9/11/2019 |
| 1090205 | SP1592 (3ème passe) fond de fosse à l'emplacement du coffre | Zénithale | C. Dulou | 9/11/2019 |
| 1090206 | SP1592 (3ème passe) fond de fosse à l'emplacement du coffre | Zénithale | C. Dulou | 9/11/2019 |
| 1090207 | SP1030 | Zénithale | V. Chaigne | 9/11/2019 |
| 1090208 | SP1030 | Zénithale | V. Chaigne | 9/11/2019 |
| 1090209 | SP1030 | Zénithale | V. Chaigne | 9/11/2019 |
| 1090210 | SP1030 | Zénithale | V. Chaigne | 9/11/2019 |
| 1090211 | FS1566 en cours de fouille | Zénithale | V. Le Gall | 9/11/2019 |
| 1090212 | FS1566 en cours de fouille | Zénithale | V. Le Gall | 9/11/2019 |

| N° cliché | Description sommaire | Vue vers | Auteur | Date |
|-----------|--|-----------|------------|-----------|
| 1090213 | FS1566 en cours de fouille | Zénithale | V. Le Gall | 9/11/2019 |
| 1090214 | FS1566 en cours de fouille | Nord | V. Le Gall | 9/11/2019 |
| 1090215 | FS1566 en cours de fouille | Nord | V. Le Gall | 9/11/2019 |
| 1090216 | SP1895 + SP1041 après nettoyage | Zénithale | A. Poupon | 9/11/2019 |
| 1090217 | SP1895 + SP1041 après nettoyage | Zénithale | A. Poupon | 9/11/2019 |
| 1090218 | SP1895 + SP1041 après nettoyage | Zénithale | A. Poupon | 9/11/2019 |
| 1090219 | FS1566 après fouille de l'Us 1567 et d'une partie de l'Us 1898 | Zénithale | V. Le Gall | 9/11/2019 |
| 1090220 | FS1566 après fouille de l'Us 1567 et d'une partie de l'Us 1898 | Zénithale | V. Le Gall | 9/11/2019 |
| 1090221 | FS1566 après fouille de l'Us 1567 et d'une partie de l'Us 1898 | Zénithale | V. Le Gall | 9/11/2019 |
| 1090222 | FS1566 après fouille de l'Us 1567 et d'une partie de l'Us 1898 | Zénithale | V. Le Gall | 9/11/2019 |
| 1090223 | SP1208 fond de fosse | Zénithale | O. Morin | 9/11/2019 |
| 1090224 | SP1208 fond de fosse | Zénithale | O. Morin | 9/11/2019 |
| 1090225 | SP1208 fond de fosse | Zénithale | O. Morin | 9/11/2019 |
| 1090226 | SP1208 fond de fosse | Zénithale | O. Morin | 9/11/2019 |
| 1090227 | Log 7 + FO1000 Sd 1002.2 | Est | A. Boterf | 9/11/2019 |
| 1090228 | Log 7 + FO1000 Sd 1002.2 | Est | A. Boterf | 9/11/2019 |
| 1090229 | Log 7 + FO1000 Sd 1002.2 | Est | A. Boterf | 9/11/2019 |
| 1090230 | Log 8 | Sud | A. Boterf | 9/11/2019 |
| 1090231 | Log 8 | Sud | A. Boterf | 9/11/2019 |
| 1090232 | Log 8 | Sud | A. Boterf | 9/11/2019 |
| 1090233 | FO1000 Sd 1000.1 | Sud | A. Boterf | 9/11/2019 |
| 1090234 | FO1000 Sd 1000.1 | Sud | A. Boterf | 9/11/2019 |
| 1090235 | FO1000 Sd 1000.1 | Sud | A. Boterf | 9/11/2019 |
| 1090236 | SP1033 | Zénithale | V. Chaigne | 9/11/2019 |
| 1090237 | SP1033 | Zénithale | V. Chaigne | 9/11/2019 |
| 1090238 | SP1033 | Zénithale | V. Chaigne | 9/11/2019 |
| 1090239 | SP1033 | Zénithale | V. Chaigne | 9/11/2019 |
| 1090240 | SP1895 + SP1041 après dégagement du vase | Zénithale | A. Poupon | 9/11/2019 |
| 1090241 | SP1895 + SP1041 après dégagement du vase | Zénithale | A. Poupon | 9/11/2019 |
| 1090242 | SP1895 + SP1041 après dégagement du vase | Zénithale | A. Poupon | 9/11/2019 |
| 1090243 | SP 1895 + SP1041 détail | Sud | A. Poupon | 9/11/2019 |
| 1090244 | SP 1895 + SP1041 détail | Sud | A. Poupon | 9/11/2019 |
| 1090245 | SP 1895 + SP1041 détail | Sud | A. Poupon | 9/11/2019 |
| 1090246 | SP 1895 + SP1041 détail | Sud | A. Poupon | 9/11/2019 |
| 1090247 | SP 1895 + SP1041 détail | Sud-Ouest | A. Poupon | 9/11/2019 |
| 1090248 | SP 1895 + SP1041 détail | Sud-Ouest | A. Poupon | 9/11/2019 |
| 1090250 | SP1895 + SP1041 | Sud-Ouest | A. Poupon | 9/11/2019 |
| 1090254 | SP1895 + SP1041 fond de fosse | Zénithale | A. Poupon | 9/11/2019 |
| 1090255 | SP1895 + SP1041 fond de fosse | Zénithale | A. Poupon | 9/11/2019 |
| 1090256 | SP1895 + SP1041 fond de fosse | Zénithale | A. Poupon | 9/11/2019 |
| 1090257 | SP1241 | Zénithale | O. Morin | 9/11/2019 |
| 1090258 | SP1241 | Zénithale | O. Morin | 9/11/2019 |
| 1090259 | SP1241 | Zénithale | O. Morin | 9/11/2019 |
| 1090260 | SP1241 | Zénithale | O. Morin | 9/11/2019 |

| N° cliché | Description sommaire | Vue vers | Auteur | Date |
|-----------|---|-----------|------------|-----------|
| 1090261 | P01876 | Zénithale | V. Le Gall | 9/11/2019 |
| 1090262 | P01876 | Zénithale | V. Le Gall | 9/11/2019 |
| 1090263 | P01876 | Zénithale | V. Le Gall | 9/11/2019 |
| 1090264 | P01876 coupe nord | Nord | V. Le Gall | 9/11/2019 |
| 1090265 | P01876 coupe nord | Nord | V. Le Gall | 9/11/2019 |
| 1090267 | SP1033 sauvegarde | Ouest | E. Cabot | 9/11/2019 |
| 1090268 | SP1033 sauvegarde | Zénithale | E. Cabot | 9/11/2019 |
| 1090269 | SP1033 sauvegarde | Ouest | E. Cabot | 9/11/2019 |
| 1090270 | SP1241 (1ère passe) + SP1899 Us 1900 | Zénithale | O. Morin | 9/12/2019 |
| 1090271 | SP1241 (1ère passe) + SP1899 Us 1900 | Zénithale | O. Morin | 9/12/2019 |
| 1090272 | SP1241 (1ère passe) + SP1899 Us 1900 | Zénithale | O. Morin | 9/12/2019 |
| 1090273 | SP1241 (1ère passe) + SP1899 Us 1900 | Zénithale | O. Morin | 9/12/2019 |
| 1090274 | SP1899 + FS1241 coupe ouest | Ouest | O. Morin | 9/12/2019 |
| 1090275 | SP1899 + FS1241 coupe ouest | Ouest | O. Morin | 9/12/2019 |
| 1090276 | SP1899 + FS1241 coupe ouest | Ouest | O. Morin | 9/12/2019 |
| 1090277 | SP1899 + FS1241 coupe ouest | Ouest | O. Morin | 9/12/2019 |
| 1090278 | SP1899 + FS1241 fouillée à moitié | Zénithale | O. Morin | 9/12/2019 |
| 1090279 | SP1899 + FS1241 fouillée à moitié | Zénithale | O. Morin | 9/12/2019 |
| 1090280 | Creusement sans n° sur partie NE de FS1866 photo de travail avant fouille | Nord | V. Le Gall | 9/12/2019 |
| 1090281 | Creusement sans n° sur partie NE de FS1866 photo de travail avant fouille | Nord | V. Le Gall | 9/12/2019 |
| 1090282 | Creusement sans n° sur partie NE de FS1866 photo de travail avant fouille | Nord | V. Le Gall | 9/12/2019 |
| 1090283 | Creusement sans n° sur partie NE de FS1866 photo de travail avant fouille | Nord | V. Le Gall | 9/12/2019 |
| 1090284 | Portail entrée fouille | | N. Ménez | 9/13/2019 |
| 1090285 | Portail entrée fouille | | N. Ménez | 9/13/2019 |
| 1140278 | Vues générale démolition des bâtiments avant décapage | | N. Ménez | 7/24/2019 |
| 1140279 | Vues générale démolition des bâtiments avant décapage | | N. Ménez | 7/24/2019 |
| 1140280 | Vues générale démolition des bâtiments avant décapage | | N. Ménez | 7/24/2019 |
| 1140281 | Vues générale démolition des bâtiments avant décapage | | N. Ménez | 7/24/2019 |
| 1140282 | Vues générale démolition des bâtiments avant décapage | | N. Ménez | 7/24/2019 |
| 1140283 | Vues générale démolition des bâtiments avant décapage | | N. Ménez | 7/24/2019 |
| 1140284 | Vues générale démolition des bâtiments avant décapage | | N. Ménez | 7/24/2019 |
| 1140285 | Vues générale démolition des bâtiments avant décapage | | N. Ménez | 7/24/2019 |
| 1140286 | Vues générale démolition des bâtiments avant décapage | | N. Ménez | 7/24/2019 |
| 1140287 | Vues générale démolition des bâtiments avant décapage | | N. Ménez | 7/24/2019 |
| 1140288 | Vues générale démolition des bâtiments avant décapage | | N. Ménez | 7/24/2019 |
| 1140289 | Vues générale démolition des bâtiments avant décapage | | N. Ménez | 7/24/2019 |
| 1140290 | Vues générale démolition des bâtiments avant décapage | | N. Ménez | 7/24/2019 |
| 1140291 | Vues générale démolition des bâtiments avant décapage | | N. Ménez | 7/24/2019 |
| 1140292 | Vues générale démolition des bâtiments avant décapage | | N. Ménez | 7/24/2019 |
| 1140293 | Vues générale démolition des bâtiments avant décapage | | N. Ménez | 7/24/2019 |
| 1140294 | Vues générale démolition des bâtiments avant décapage | | N. Ménez | 7/24/2019 |
| 1140295 | Vues générale démolition des bâtiments avant décapage | | N. Ménez | 7/24/2019 |
| 1140296 | Vues générale démolition des bâtiments avant décapage | | N. Ménez | 7/24/2019 |

| N° cliché | Description sommaire | Vue vers | Auteur | Date |
|-----------|---|----------|----------|-----------|
| 1140297 | Vues générale démolition des bâtiments avant décapage | | N. Ménez | 7/24/2019 |
| 1140298 | Vues générale démolition des bâtiments avant décapage | | N. Ménez | 7/24/2019 |
| 1140299 | Vues générale démolition des bâtiments avant décapage | | N. Ménez | 7/24/2019 |
| 1140300 | Vues générale démolition des bâtiments avant décapage | | N. Ménez | 7/24/2019 |
| 1140301 | Vues générale démolition des bâtiments avant décapage | | N. Ménez | 7/24/2019 |
| 1140302 | Vues générale démolition des bâtiments avant décapage | | N. Ménez | 7/24/2019 |
| 1140303 | Vues générale démolition des bâtiments avant décapage | | N. Ménez | 7/24/2019 |
| 1140304 | Vues générale démolition des bâtiments avant décapage | | N. Ménez | 7/24/2019 |
| 1140305 | Vues générale démolition des bâtiments avant décapage | | N. Ménez | 7/24/2019 |
| 1140306 | Vues générale démolition des bâtiments avant décapage | | N. Ménez | 7/24/2019 |
| 1140307 | Bâtiment 1 et enclos A après décapage | | N. Ménez | 7/26/2019 |
| 1140308 | Bâtiment 1 et enclos A après décapage | | N. Ménez | 7/26/2019 |
| 1140309 | Bâtiment 1 et enclos A après décapage | | N. Ménez | 7/26/2019 |
| 1140310 | Bâtiment 1 et enclos A après décapage | | N. Ménez | 7/26/2019 |
| 1140311 | Bâtiment 1 et enclos A après décapage | | N. Ménez | 7/26/2019 |
| 1140312 | Bâtiment 1 et enclos A après décapage | | N. Ménez | 7/26/2019 |
| 1140313 | Vue générale du chantier en cours de décapage | Nord | N. Ménez | 7/26/2019 |
| 1140314 | Vue générale du chantier en cours de décapage | Nord | N. Ménez | 7/26/2019 |
| 1140315 | SP1576 après décapage | Nord | N. Ménez | 7/26/2019 |
| 1140316 | SP1576 après décapage | Nord | N. Ménez | 7/26/2019 |
| 1140317 | SP1576 après décapage | Nord | N. Ménez | 7/26/2019 |
| 1140318 | Enclos B et FO 1256 après décapage | Est | N. Ménez | 7/26/2019 |
| 1140319 | Enclos B et FO 1256 après décapage | Est | N. Ménez | 7/26/2019 |
| 1140320 | Enclos B et FO 1256 après décapage | Ouest | N. Ménez | 7/26/2019 |
| 1140321 | Enclos B et FO 1256 après décapage | Ouest | N. Ménez | 7/26/2019 |
| 1140322 | Enclos B et FO 1256 après décapage | Ouest | N. Ménez | 7/26/2019 |
| 1140323 | Site en cours de décapage | | N. Ménez | 7/26/2019 |
| 1140324 | Site en cours de décapage | | N. Ménez | 7/26/2019 |
| 1140325 | Site en cours de décapage | | N. Ménez | 7/26/2019 |
| 1140326 | Site en cours de décapage | | N. Ménez | 7/26/2019 |
| 1140327 | Site en cours de décapage | | N. Ménez | 7/26/2019 |
| 1140328 | Site en cours de décapage | | N. Ménez | 7/26/2019 |
| 1140329 | Site en cours de décapage | | N. Ménez | 7/26/2019 |
| 1140330 | Site en cours de décapage | | N. Ménez | 7/26/2019 |
| 1140331 | Site en cours de décapage | | N. Ménez | 7/26/2019 |
| 1140332 | Site en cours de décapage | | N. Ménez | 7/26/2019 |
| 1140333 | Site en cours de décapage | | N. Ménez | 7/26/2019 |
| 1140334 | Site en cours de décapage | | N. Ménez | 7/26/2019 |
| 1140335 | Site en cours de décapage | | N. Ménez | 7/26/2019 |
| 1140336 | Site en cours de décapage | | N. Ménez | 7/26/2019 |
| 1140337 | Site en cours de décapage | | N. Ménez | 7/26/2019 |
| 1140338 | Site en cours de décapage | | N. Ménez | 7/26/2019 |
| 1140339 | Site en cours de décapage | | N. Ménez | 7/26/2019 |
| 1140340 | Site en cours de décapage | | N. Ménez | 7/26/2019 |
| 1140341 | Site en cours de décapage | | N. Ménez | 7/26/2019 |
| 1140342 | Site en cours de décapage | | N. Ménez | 7/26/2019 |

| N° cliché | Description sommaire | Vue vers | Auteur | Date |
|-----------|---------------------------|----------|--------------------|-----------|
| 1140343 | Site en cours de décapage | | N. Ménez | 7/26/2019 |
| 1140344 | Site en cours de décapage | | N. Ménez | 7/26/2019 |
| 1140350 | Nettoyage après décapage | | N. Ménez | 7/29/2019 |
| 1140351 | Nettoyage après décapage | | N. Ménez | 7/29/2019 |
| 1140352 | Nettoyage après décapage | | N. Ménez | 7/29/2019 |
| 1140353 | Nettoyage après décapage | | N. Ménez | 7/29/2019 |
| 1140354 | Site en cours de décapage | | N. Ménez | 7/29/2019 |
| 1140355 | Site en cours de décapage | | N. Ménez | 7/29/2019 |
| 1140356 | Enclos C après nettoyage | Nord | N. Ménez | 7/31/2019 |
| 1140357 | Enclos C après nettoyage | Nord | N. Ménez | 7/31/2019 |
| 1140358 | Enclos C après nettoyage | Nord | N. Ménez | 7/31/2019 |
| 1140359 | Enclos C après nettoyage | Nord | N. Ménez | 7/31/2019 |
| 1140360 | Enclos C après nettoyage | Nord | N. Ménez | 7/31/2019 |
| 1140361 | Enclos C après nettoyage | Nord | N. Ménez | 7/31/2019 |
| 1140362 | Enclos C après nettoyage | Nord | N. Ménez | 7/31/2019 |
| 1140363 | Enclos C après nettoyage | Nord | N. Ménez | 7/31/2019 |
| 1140364 | Enclos C après nettoyage | Nord | N. Ménez | 7/31/2019 |
| 1140365 | Enclos C après nettoyage | Nord | N. Ménez | 7/31/2019 |
| 1140366 | Enclos C après nettoyage | Nord | N. Ménez | 7/31/2019 |
| 1140367 | Enclos C après nettoyage | Nord | N. Ménez | 7/31/2019 |
| 1140368 | Enclos C après nettoyage | Nord | N. Ménez | 7/31/2019 |
| 1140369 | Enclos C après nettoyage | Nord | N. Ménez | 7/31/2019 |
| 1140370 | Enclos C après nettoyage | Ouest | N. Ménez | 7/31/2019 |
| 1140371 | Enclos C après nettoyage | Ouest | N. Ménez | 7/31/2019 |
| 1140372 | Enclos C après nettoyage | Ouest | N. Ménez | 7/31/2019 |
| 1140373 | Enclos C après nettoyage | Ouest | N. Ménez | 7/31/2019 |
| 1140374 | Enclos C après nettoyage | Ouest | N. Ménez | 7/31/2019 |
| 1140375 | Enclos B après nettoyage | Sud | N. Ménez | 7/31/2019 |
| 1140376 | Enclos B après nettoyage | Sud | N. Ménez | 7/31/2019 |
| 1140377 | Enclos B après nettoyage | Sud | N. Ménez | 7/31/2019 |
| 1140378 | Enclos B après nettoyage | Sud | N. Ménez | 7/31/2019 |
| 1140379 | Enclos B après nettoyage | Sud | N. Ménez | 7/31/2019 |
| 1140380 | Enclos B après nettoyage | Sud | N. Ménez | 7/31/2019 |
| 1140381 | Enclos B après nettoyage | Sud | N. Ménez | 7/31/2019 |
| 1140382 | Enclos C après nettoyage | Nord | N. Ménez | 7/31/2019 |
| 1140383 | Enclos C après nettoyage | Nord | N. Ménez | 7/31/2019 |
| 1140384 | Enclos C après nettoyage | Nord | N. Ménez | 7/31/2019 |
| 1140385 | SP1 388 après nettoyage | Nord | T.-A. Denais-Magot | 7/31/2019 |
| 1140386 | SP1 388 après nettoyage | Nord | T.-A. Denais-Magot | 7/31/2019 |
| 1140387 | SP1 388 après nettoyage | Nord | T.-A. Denais-Magot | 7/31/2019 |
| 1140388 | SP1 388 après nettoyage | Nord | T.-A. Denais-Magot | 7/31/2019 |
| 1140389 | SP1 388 après nettoyage | Nord | T.-A. Denais-Magot | 7/31/2019 |
| 1140390 | SP1 388 après nettoyage | Nord | T.-A. Denais-Magot | 7/31/2019 |
| 1140391 | SP1 388 après nettoyage | Nord | T.-A. Denais-Magot | 7/31/2019 |
| 1140392 | SP1 388 après nettoyage | Nord | T.-A. Denais-Magot | 7/31/2019 |
| 1140393 | SP1 388 après nettoyage | Nord | T.-A. Denais-Magot | 7/31/2019 |

| N° cliché | Description sommaire | Vue vers | Auteur | Date |
|-----------|----------------------------|-----------|--------------------|-----------|
| 1140394 | SP1388 après nettoyage | Nord | T.-A. Denais-Magot | 7/31/2019 |
| 1140395 | SP1388 après nettoyage | Nord | T.-A. Denais-Magot | 7/31/2019 |
| 1140396 | FS1576 après nettoyage | Zénithale | N. Ménez | 7/31/2019 |
| 1140401 | SP1576 après nettoyage | Zénithale | N. Ménez | 7/31/2019 |
| 1140402 | SP1576 après nettoyage | Zénithale | N. Ménez | 7/31/2019 |
| 1140403 | SP1576 après nettoyage | Zénithale | N. Ménez | 7/31/2019 |
| 1140404 | SP1576 après nettoyage | Zénithale | N. Ménez | 7/31/2019 |
| 1140405 | SP1576 après nettoyage | Zénithale | N. Ménez | 7/31/2019 |
| 1140406 | SP1576 après nettoyage | Zénithale | N. Ménez | 7/31/2019 |
| 1140407 | SP1499 après nettoyage | Nord | C. Dulou | 8/1/2019 |
| 1140408 | SP1499 après nettoyage | Nord | C. Dulou | 8/1/2019 |
| 1140409 | SP1499 après nettoyage | Nord | C. Dulou | 8/1/2019 |
| 1140410 | SP1499 après nettoyage | Nord | C. Dulou | 8/1/2019 |
| 1140411 | SP1305 après nettoyage | Nord | C. Dulou | 8/1/2019 |
| 1140412 | SP1305 après nettoyage | Nord | C. Dulou | 8/1/2019 |
| 1140413 | SP1305 après nettoyage | Nord | C. Dulou | 8/1/2019 |
| 1140414 | SP1305 après nettoyage | Nord | C. Dulou | 8/1/2019 |
| 1140415 | SP1296 après nettoyage | Nord | C. Dulou | 8/1/2019 |
| 1140416 | SP1296 après nettoyage | Nord | C. Dulou | 8/1/2019 |
| 1140417 | SP1296 après nettoyage | Nord | C. Dulou | 8/1/2019 |
| 1140418 | SP1296 après nettoyage | Nord | C. Dulou | 8/1/2019 |
| 1140419 | SP1290 après nettoyage | Nord | C. Dulou | 8/1/2019 |
| 1140420 | SP1290 après nettoyage | Nord | C. Dulou | 8/1/2019 |
| 1140421 | SP1290 après nettoyage | Nord | C. Dulou | 8/1/2019 |
| 1140422 | SP1290 après nettoyage | Nord | C. Dulou | 8/1/2019 |
| 1140423 | SP1290 après nettoyage | Nord | C. Dulou | 8/1/2019 |
| 1140424 | SP1290 après nettoyage | Nord | C. Dulou | 8/1/2019 |
| 1140425 | SP1293 après nettoyage | Nord | C. Dulou | 8/1/2019 |
| 1140426 | SP1293 après nettoyage | Nord | C. Dulou | 8/1/2019 |
| 1140427 | SP1293 après nettoyage | Nord | C. Dulou | 8/1/2019 |
| 1140428 | SP1293 après nettoyage | Nord | C. Dulou | 8/1/2019 |
| 1140429 | SP1299 après nettoyage | Nord | C. Dulou | 8/1/2019 |
| 1140430 | SP1299 après nettoyage | Nord | C. Dulou | 8/1/2019 |
| 1140431 | SP1299 après nettoyage | Nord | C. Dulou | 8/1/2019 |
| 1140432 | SP1299 après nettoyage | Nord | C. Dulou | 8/1/2019 |
| 1140433 | SP1299 après nettoyage | Nord | C. Dulou | 8/1/2019 |
| 1140434 | SP1299 après nettoyage | Nord | C. Dulou | 8/1/2019 |
| 1140435 | SP1299 après nettoyage | Nord | C. Dulou | 8/1/2019 |
| 1140436 | SP1299 après nettoyage | Nord | C. Dulou | 8/1/2019 |
| 1140437 | SP1299 après nettoyage | Nord | C. Dulou | 8/1/2019 |
| 1140438 | SP1299 après nettoyage | Nord | C. Dulou | 8/1/2019 |
| 1140439 | FS1541 après nettoyage | Zénithale | O. Morin | 8/1/2019 |
| 1140440 | FS1541 après nettoyage | Zénithale | O. Morin | 8/1/2019 |
| 1140441 | FS1541 après nettoyage | Zénithale | O. Morin | 8/1/2019 |
| 1140442 | SP1499 en cours de fouille | Nord | C. Dulou | 8/1/2019 |
| 1140443 | SP1499 en cours de fouille | Nord | C. Dulou | 8/1/2019 |

| N° cliché | Description sommaire | Vue vers | Auteur | Date |
|-----------|--------------------------------------|-----------|--------------------|----------|
| 1140444 | SP1499 en cours de fouille | Nord | C. Dulou | 8/1/2019 |
| 1140445 | SP1499 en cours de fouille | Nord | C. Dulou | 8/1/2019 |
| 1140446 | SP1499 en cours de fouille | Nord | C. Dulou | 8/1/2019 |
| 1140447 | SP1499 fond de fosse | Nord | C. Dulou | 8/1/2019 |
| 1140448 | SP1499 fond de fosse | Nord | C. Dulou | 8/1/2019 |
| 1140449 | SP1305 en cours de fouille | Zénithale | C. Dulou | 8/1/2019 |
| 1140450 | SP1305 en cours de fouille | Zénithale | C. Dulou | 8/1/2019 |
| 1140451 | SP1305 en cours de fouille | Zénithale | C. Dulou | 8/1/2019 |
| 1140452 | SP1305 en cours de fouille | Nord | C. Dulou | 8/1/2019 |
| 1140453 | SP1305 en cours de fouille | Nord | C. Dulou | 8/1/2019 |
| 1140454 | SP1305 en cours de fouille | Zénithale | C. Dulou | 8/1/2019 |
| 1140455 | SP1305 en cours de fouille | Zénithale | C. Dulou | 8/1/2019 |
| 1140456 | SP1388 en cours de fouille | Nord | T.-A. Denais-Magot | 8/1/2019 |
| 1140457 | SP1388 en cours de fouille | Nord | T.-A. Denais-Magot | 8/1/2019 |
| 1140458 | SP1388 en cours de fouille | Nord | T.-A. Denais-Magot | 8/1/2019 |
| 1140459 | SP1388 en cours de fouille | Nord | T.-A. Denais-Magot | 8/1/2019 |
| 1140460 | SP1388 en cours de fouille | Nord | T.-A. Denais-Magot | 8/1/2019 |
| 1140461 | SP1388 en cours de fouille | Nord | T.-A. Denais-Magot | 8/1/2019 |
| 1140462 | SP1388 en cours de fouille | Nord | T.-A. Denais-Magot | 8/1/2019 |
| 1140463 | SP1388 en cours de fouille | Nord | T.-A. Denais-Magot | 8/1/2019 |
| 1140464 | SP1388 en cours de fouille | Nord | T.-A. Denais-Magot | 8/1/2019 |
| 1140465 | SP1388 en cours de fouille | Nord | T.-A. Denais-Magot | 8/1/2019 |
| 1140466 | SP1388 en cours de fouille | Nord | T.-A. Denais-Magot | 8/1/2019 |
| 1140467 | SP1388 en cours de fouille | Nord | T.-A. Denais-Magot | 8/1/2019 |
| 1140468 | SP1388 en cours de fouille | Nord | T.-A. Denais-Magot | 8/1/2019 |
| 1140469 | SP1388 en cours de fouille | Nord | T.-A. Denais-Magot | 8/1/2019 |
| 1140470 | SP1388 en cours de fouille | Nord | T.-A. Denais-Magot | 8/1/2019 |
| 1140471 | SP1388 en cours de fouille | Nord | T.-A. Denais-Magot | 8/1/2019 |
| 1140472 | SP1388 en cours de fouille | Nord | T.-A. Denais-Magot | 8/1/2019 |
| 1140473 | SP1388 en cours de fouille | Nord | T.-A. Denais-Magot | 8/1/2019 |
| 1140474 | SP1388 en cours de fouille | Nord | T.-A. Denais-Magot | 8/1/2019 |
| 1140475 | SP1388 en cours de fouille | Nord | T.-A. Denais-Magot | 8/1/2019 |
| 1140476 | SP1388 en cours de fouille | Nord | T.-A. Denais-Magot | 8/1/2019 |
| 1140477 | SP1388 en cours de fouille | Nord | T.-A. Denais-Magot | 8/1/2019 |
| 1140478 | SP1388 en cours de fouille | Nord | T.-A. Denais-Magot | 8/1/2019 |
| 1140479 | SP1388 en cours de fouille | Nord | T.-A. Denais-Magot | 8/1/2019 |
| 1140480 | F01541: coupe | Ouest | O. Morin | 8/1/2019 |
| 1140481 | F01541: coupe | Ouest | O. Morin | 8/1/2019 |
| 1140482 | F01541: coupe | Ouest | O. Morin | 8/1/2019 |
| 1140483 | SP1296 en cours de fouille | Zénithale | C. Dulou | 8/1/2019 |
| 1140484 | SP1296 en cours de fouille | Zénithale | C. Dulou | 8/1/2019 |
| 1140485 | SP1296 en cours de fouille | Zénithale | C. Dulou | 8/1/2019 |
| 1140486 | SP1296 en cours de fouille | Zénithale | C. Dulou | 8/1/2019 |
| 1140487 | SP1296 en cours de fouille | Nord | C. Dulou | 8/1/2019 |
| 1140488 | SP1296 en cours de fouille | Nord | C. Dulou | 8/1/2019 |
| 1140489 | SP1576 en cours de fouille (Us 1624) | Zénithale | V. Chaigne | 8/1/2019 |

| N° cliché | Description sommaire | Vue vers | Auteur | Date |
|-----------|--------------------------------------|-----------|--------------------|----------|
| 1140490 | SP1576 en cours de fouille (Us 1624) | Zénithale | V. Chaigne | 8/1/2019 |
| 1140491 | SP1576 en cours de fouille (Us 1624) | Zénithale | V. Chaigne | 8/1/2019 |
| 1140492 | SP1388 fond de fosse | Nord | T.-A. Denais-Magot | 8/1/2019 |
| 1140493 | SP1388 fond de fosse | Nord | T.-A. Denais-Magot | 8/1/2019 |
| 1140494 | SP1388 fond de fosse | Nord | T.-A. Denais-Magot | 8/1/2019 |
| 1140495 | SP1388 fond de fosse | Nord | T.-A. Denais-Magot | 8/1/2019 |
| 1140496 | SP1576 en cours de fouille (Us 1633) | Zénithale | N. Ménez | 8/2/2019 |
| 1140497 | SP1576 en cours de fouille (Us 1633) | Zénithale | N. Ménez | 8/2/2019 |
| 1140498 | SP1576 en cours de fouille (Us 1633) | Zénithale | N. Ménez | 8/2/2019 |
| 1140499 | SP1576 en cours de fouille (Us 1633) | Zénithale | N. Ménez | 8/2/2019 |
| 1140500 | FS1319 | Zénithale | E. Cabot | 8/2/2019 |
| 1140501 | FS1319 | Zénithale | E. Cabot | 8/2/2019 |
| 1140502 | Vue générale chantier en cours | | N. Ménez | 8/2/2019 |
| 1140503 | Vue générale chantier en cours | | N. Ménez | 8/2/2019 |
| 1140504 | Vue générale chantier en cours | | N. Ménez | 8/2/2019 |
| 1140505 | FS1319 | Zénithale | E. Cabot | 8/2/2019 |
| 1140506 | FS1319 | Zénithale | E. Cabot | 8/2/2019 |
| 1140507 | FS1319 | Zénithale | E. Cabot | 8/2/2019 |
| 1140508 | SP1316 | Zénithale | E. Cabot | 8/2/2019 |
| 1140509 | SP1316 | Zénithale | E. Cabot | 8/2/2019 |
| 1140510 | SP1316 | Zénithale | E. Cabot | 8/2/2019 |
| 1140511 | SP1316 | Zénithale | E. Cabot | 8/2/2019 |
| 1140512 | SP1321 | Zénithale | E. Cabot | 8/2/2019 |
| 1140513 | SP1321 | Zénithale | E. Cabot | 8/2/2019 |
| 1140514 | SP1321 | Zénithale | E. Cabot | 8/2/2019 |
| 1140515 | Vue générale chantier en cours | | N. Ménez | 8/2/2019 |
| 1140516 | FS1313 | Zénithale | E. Cabot | 8/2/2019 |
| 1140517 | FS1313 | Zénithale | E. Cabot | 8/2/2019 |
| 1140518 | FS1313 | Zénithale | E. Cabot | 8/2/2019 |
| 1140519 | SP1310 | Zénithale | E. Cabot | 8/2/2019 |
| 1140520 | SP1310 | Zénithale | E. Cabot | 8/2/2019 |
| 1140521 | SP1310 | Zénithale | E. Cabot | 8/2/2019 |
| 1140522 | SP1313 + SP1310 | Zénithale | E. Cabot | 8/2/2019 |
| 1140523 | SP1313 + SP1310 | Zénithale | E. Cabot | 8/2/2019 |
| 1140524 | SP1313 + SP1310 | Zénithale | E. Cabot | 8/2/2019 |
| 1140525 | SP1313 + SP1310 | Zénithale | E. Cabot | 8/2/2019 |
| 1140526 | Log 1 | Ouest | N. Ménez | 8/5/2019 |
| 1140527 | Log 1 | Ouest | N. Ménez | 8/5/2019 |
| 1140528 | Log 1 | Ouest | N. Ménez | 8/5/2019 |
| 1140529 | SP1321 | Zénithale | A. Boterf | 8/5/2019 |
| 1140530 | SP1321 | Zénithale | A. Boterf | 8/5/2019 |
| 1140531 | SP1321 | Zénithale | A. Boterf | 8/5/2019 |
| 1140532 | SP1321 vase dégagé | Nord-Est | A. Boterf | 8/5/2019 |
| 1140533 | SP1321 vase dégagé | Nord-Est | A. Boterf | 8/5/2019 |
| 1140534 | SP1321 vase dégagé | Nord-Est | A. Boterf | 8/5/2019 |
| 1140535 | SP1321 vase dégagé | Nord-Est | A. Boterf | 8/5/2019 |

| N° cliché | Description sommaire | Vue vers | Auteur | Date |
|-----------|--------------------------------------|------------|-----------|----------|
| 1140536 | SP1321 vase dégagé | Nord-Ouest | A. Boterf | 8/5/2019 |
| 1140537 | SP1321 vase dégagé | Nord-Ouest | A. Boterf | 8/5/2019 |
| 1140538 | SP1321 vase dégagé | Nord-Ouest | A. Boterf | 8/5/2019 |
| 1140539 | SP1310 fosse vidée | Zénithale | A. Mahé | 8/5/2019 |
| 1140540 | SP1310 fosse vidée | Zénithale | A. Mahé | 8/5/2019 |
| 1140541 | SP1310 fosse vidée | Zénithale | A. Mahé | 8/5/2019 |
| 1140542 | SP1310 fosse vidée | Nord | A. Mahé | 8/5/2019 |
| 1140543 | SP1310 fosse vidée | Nord | A. Mahé | 8/5/2019 |
| 1140544 | SP1310 fosse vidée | Ouest | A. Mahé | 8/5/2019 |
| 1140545 | SP1310 fosse vidée | Ouest | A. Mahé | 8/5/2019 |
| 1140547 | SP1316 vase dégagé | Zénithale | N. Ménez | 8/5/2019 |
| 1140548 | SP1316 vase dégagé | Zénithale | N. Ménez | 8/5/2019 |
| 1140549 | SP1316 vase dégagé | Zénithale | N. Ménez | 8/5/2019 |
| 1140550 | SP1316 détail du vase 1317 | Sud | N. Ménez | 8/5/2019 |
| 1140551 | SP1316 détail du vase 1317 | Sud | N. Ménez | 8/5/2019 |
| 1140552 | SP1316 détail du vase 1317 | Nord | N. Ménez | 8/5/2019 |
| 1140553 | SP1316 détail du vase 1317 | Nord | N. Ménez | 8/5/2019 |
| 1140554 | SP1316 détail du vase 1317 | Nord | N. Ménez | 8/5/2019 |
| 1140555 | SP1316 détail du vase 1317 | Est | N. Ménez | 8/5/2019 |
| 1140556 | SP1316 détail du vase 1317 | Est | N. Ménez | 8/5/2019 |
| 1140557 | SP1316 détail du vase 1317 | Est | N. Ménez | 8/5/2019 |
| 1140558 | SP1316 détail du vase 1317 | Ouest | N. Ménez | 8/5/2019 |
| 1140559 | SP1316 détail du vase 1317 | Ouest | N. Ménez | 8/5/2019 |
| 1140560 | SP1316 détail du vase 1317 | Nord-Ouest | N. Ménez | 8/5/2019 |
| 1140561 | SP1316 détail du vase 1317 | Nord-Ouest | N. Ménez | 8/5/2019 |
| 1140562 | SP1316 détail du vase 1317 | Nord-Ouest | N. Ménez | 8/5/2019 |
| 1140563 | SP1316 détail du vase 1317 | Nord-Ouest | N. Ménez | 8/5/2019 |
| 1140564 | SP1316 détail du vase 1317 | Nord-Ouest | N. Ménez | 8/5/2019 |
| 1140565 | SP1316 détail du vase 1317 | Nord-Ouest | N. Ménez | 8/5/2019 |
| 1140567 | SP1321 fond de fosse | Zénithale | N. Ménez | 8/5/2019 |
| 1140568 | SP1321 fond de fosse | Zénithale | N. Ménez | 8/5/2019 |
| 1140569 | SP1321 fond de fosse | Zénithale | N. Ménez | 8/5/2019 |
| 1140570 | SP1321 fond de fosse | Zénithale | N. Ménez | 8/5/2019 |
| 1140572 | SP1299 après dégagement des vases | Zénithale | C. Dulou | 8/5/2019 |
| 1140573 | SP1299 après dégagement des vases | Zénithale | C. Dulou | 8/5/2019 |
| 1140574 | SP1299 après dégagement des vases | Zénithale | C. Dulou | 8/5/2019 |
| 1140575 | SP1299 après dégagement des vases | Zénithale | C. Dulou | 8/5/2019 |
| 1140576 | SP1295 détail vase 1300 | Nord | C. Dulou | 8/5/2019 |
| 1140577 | SP1295 détail vases 1300 et 1301 | Nord-Est | C. Dulou | 8/5/2019 |
| 1140578 | SP1295 détail vases 1300 et 1301 | Nord-Est | C. Dulou | 8/5/2019 |
| 1140579 | SP1418 après dégagement du vase 1419 | Zénithale | N. Ménez | 8/5/2019 |
| 1140580 | SP1418 après dégagement du vase 1419 | Zénithale | N. Ménez | 8/5/2019 |
| 1140581 | SP1418 après dégagement du vase 1419 | Zénithale | N. Ménez | 8/5/2019 |
| 1140582 | SP1418 après dégagement du vase 1419 | Zénithale | N. Ménez | 8/5/2019 |
| 1140583 | SP1418 après dégagement du vase 1419 | Zénithale | N. Ménez | 8/5/2019 |
| 1140584 | SP1418 détail du vase 1419 | Nord | N. Ménez | 8/5/2019 |

| N° cliché | Description sommaire | Vue vers | Auteur | Date |
|-----------|---------------------------------|-----------|-------------|----------|
| 1140585 | SP1418 détail du vase 1419 | Nord | N. Ménez | 8/5/2019 |
| 1140586 | SP1418 détail du vase 1419 | Nord | N. Ménez | 8/5/2019 |
| 1140587 | SP1418 détail du vase 1419 | Nord | N. Ménez | 8/5/2019 |
| 1140588 | SP1418 détail du vase 1419 | Nord | N. Ménez | 8/5/2019 |
| 1140589 | SP1523 + SP 1526 | Zénithale | O. Morin | 8/5/2019 |
| 1140590 | SP1523 + SP 1526 | Zénithale | O. Morin | 8/5/2019 |
| 1140591 | SP1523 + SP 1526 | Zénithale | O. Morin | 8/5/2019 |
| 1140592 | SP1523 + SP 1526 | Zénithale | O. Morin | 8/5/2019 |
| 1140593 | SP1523 | Zénithale | O. Morin | 8/5/2019 |
| 1140594 | SP1523 | Zénithale | O. Morin | 8/5/2019 |
| 1140595 | SP1526 | Zénithale | O. Morin | 8/5/2019 |
| 1140596 | SP1526 | Zénithale | O. Morin | 8/5/2019 |
| 1140597 | SP1526 | Zénithale | O. Morin | 8/5/2019 |
| 1140598 | SP1299 fond de fosse | Zénithale | C. Dulou | 8/5/2019 |
| 1140599 | SP1299 fond de fosse | Zénithale | C. Dulou | 8/5/2019 |
| 1140600 | SP1299 fond de fosse | Zénithale | C. Dulou | 8/5/2019 |
| 1140601 | SP1299 fond de fosse | Zénithale | C. Dulou | 8/5/2019 |
| 1140602 | FS1313 fond de fosse | Zénithale | A. Mahé | 8/5/2019 |
| 1140603 | FS1313 fond de fosse | Zénithale | A. Mahé | 8/5/2019 |
| 1140604 | FS1313 fond de fosse | Zénithale | A. Mahé | 8/5/2019 |
| 1140605 | SP1316 fond de fosse | Zénithale | V. Chaigne | 8/5/2019 |
| 1140606 | SP1316 fond de fosse | Zénithale | V. Chaigne | 8/5/2019 |
| 1140607 | SP1418 fond de fosse | Sud | P. Cocherel | 8/5/2019 |
| 1140608 | SP1418 fond de fosse | Sud | P. Cocherel | 8/5/2019 |
| 1140609 | SP1523 avant prélèvement | Zénithale | O. Morin | 8/5/2019 |
| 1140610 | SP1523 avant prélèvement | Zénithale | O. Morin | 8/5/2019 |
| 1140611 | SP1523 avant prélèvement | Zénithale | O. Morin | 8/5/2019 |
| 1140612 | SP1523 avant prélèvement | Zénithale | O. Morin | 8/5/2019 |
| 1140613 | SP1523 avant prélèvement | Zénithale | O. Morin | 8/5/2019 |
| 1140614 | SP1523 + SP1526 | Zénithale | O. Morin | 8/5/2019 |
| 1140615 | SP1523 + SP1526 | Zénithale | O. Morin | 8/5/2019 |
| 1140616 | SP1330 après dégagement du vase | Zénithale | A. Boterf | 8/5/2019 |
| 1140617 | SP1330 après dégagement du vase | Zénithale | A. Boterf | 8/5/2019 |
| 1140618 | SP1330 après dégagement du vase | Zénithale | A. Boterf | 8/5/2019 |
| 1140619 | SP1330 détail du vase 1331 | Nord-Est | A. Boterf | 8/5/2019 |
| 1140620 | SP1330 détail du vase 1331 | Nord-Est | A. Boterf | 8/5/2019 |
| 1140621 | SP1330 détail du vase 1331 | Sud-Est | A. Boterf | 8/5/2019 |
| 1140622 | SP1330 détail du vase 1331 | Sud-Est | A. Boterf | 8/5/2019 |
| 1140623 | SP1330 détail du vase 1331 | Nord | A. Boterf | 8/5/2019 |
| 1140624 | SP1330 détail du vase 1331 | Nord | A. Boterf | 8/5/2019 |
| 1140625 | SP1441 après nettoyage | Zénithale | C. Dulou | 8/5/2019 |
| 1140626 | SP1441 après nettoyage | Zénithale | C. Dulou | 8/5/2019 |
| 1140627 | SP1441 après nettoyage | Zénithale | C. Dulou | 8/5/2019 |
| 1140628 | SP1441 après nettoyage | Zénithale | C. Dulou | 8/5/2019 |
| 1140629 | SP1441 après nettoyage | Zénithale | C. Dulou | 8/5/2019 |
| 1140630 | SP1441 après nettoyage | Zénithale | C. Dulou | 8/5/2019 |

| N° cliché | Description sommaire | Vue vers | Auteur | Date |
|-----------|---|-----------|-------------|----------|
| 1140631 | SP1441 après nettoyage | Zénithale | C. Dulou | 8/5/2019 |
| 1140632 | SP1441 après nettoyage | Zénithale | C. Dulou | 8/5/2019 |
| 1140633 | SP1441 après nettoyage | Zénithale | C. Dulou | 8/5/2019 |
| 1140634 | SP1523 + SP1526 | Zénithale | O. Morin | 8/6/2019 |
| 1140635 | SP1523 + SP1526 | Zénithale | O. Morin | 8/6/2019 |
| 1140636 | SP1523 + SP1526 | Zénithale | O. Morin | 8/6/2019 |
| 1140637 | SP1523 + SP1526 | Zénithale | O. Morin | 8/6/2019 |
| 1140638 | SP1523 fond de fosse | Sud-Ouest | O. Morin | 8/6/2019 |
| 1140639 | SP1523 fond de fosse | Sud-Ouest | O. Morin | 8/6/2019 |
| 1140640 | SP1441 photo générale | Zénithale | C. Dulou | 8/6/2019 |
| 1140641 | SP1441 photo générale | Zénithale | C. Dulou | 8/6/2019 |
| 1140642 | SP1441 photo générale | Zénithale | C. Dulou | 8/6/2019 |
| 1140643 | SP1441 photo générale | Zénithale | C. Dulou | 8/6/2019 |
| 1140644 | SP1441 détail du vase | Zénithale | C. Dulou | 8/6/2019 |
| 1140645 | SP1441 détail du vase | Nord | C. Dulou | 8/6/2019 |
| 1140646 | SP1441 détail du vase | Nord | C. Dulou | 8/6/2019 |
| 1140647 | SP1441 détail du vase | Nord-Est | C. Dulou | 8/6/2019 |
| 1140648 | SP1441 détail du vase | Nord-Est | C. Dulou | 8/6/2019 |
| 1140649 | SP1494 après dégagement du vase | Zénithale | A. Mahé | 8/6/2019 |
| 1140650 | SP1494 après dégagement du vase | Zénithale | A. Mahé | 8/6/2019 |
| 1140651 | SP1494 après dégagement du vase | Zénithale | A. Mahé | 8/6/2019 |
| 1140652 | SP1494 après dégagement du vase | Zénithale | A. Mahé | 8/6/2019 |
| 1140653 | SP1494 après dégagement du vase | Zénithale | A. Mahé | 8/6/2019 |
| 1140654 | SP1494 après dégagement du vase | Nord | A. Mahé | 8/6/2019 |
| 1140655 | SP1494 après dégagement du vase | Nord | A. Mahé | 8/6/2019 |
| 1140656 | SP1330 fond de fosse | Zénithale | A. Boterf | 8/6/2019 |
| 1140657 | SP1330 fond de fosse | Zénithale | A. Boterf | 8/6/2019 |
| 1140658 | SP1465 après fouille du vase 1466 | Zénithale | P. Cocherel | 8/6/2019 |
| 1140659 | SP1465 après fouille du vase 1466 | Zénithale | P. Cocherel | 8/6/2019 |
| 1140660 | SP1465 après fouille du vase 1466 | Zénithale | P. Cocherel | 8/6/2019 |
| 1140661 | SP1465 vue de détail avec vase 1466 fouillé | Nord | P. Cocherel | 8/6/2019 |
| 1140662 | SP1465 vue de détail avec vase 1466 fouillé | Nord | P. Cocherel | 8/6/2019 |
| 1140663 | SP1465 vue de détail avec vase 1466 fouillé | Sud | P. Cocherel | 8/6/2019 |
| 1140664 | SP1465 vue de détail avec vase 1466 fouillé | Sud | P. Cocherel | 8/6/2019 |
| 1140665 | FS1319 fond de fosse | Zénithale | V. Chaigne | 8/6/2019 |
| 1140666 | FS1319 fond de fosse | Zénithale | V. Chaigne | 8/6/2019 |
| 1140667 | FS1319 fond de fosse | Zénithale | V. Chaigne | 8/6/2019 |
| 1140668 | SP1494 fond de vase | Zénithale | A. Mahé | 8/6/2019 |
| 1140669 | SP1494 fond de vase | Zénithale | A. Mahé | 8/6/2019 |
| 1140670 | SP1494 fond de vase | Zénithale | A. Mahé | 8/6/2019 |
| 1140671 | SP1494 fond de vase | Zénithale | A. Mahé | 8/6/2019 |
| 1140672 | SP1441 fond de fosse | Zénithale | C. Dulou | 8/6/2019 |
| 1140673 | SP1441 fond de fosse | Zénithale | C. Dulou | 8/6/2019 |
| 1140674 | SP1441 fond de fosse | Zénithale | C. Dulou | 8/6/2019 |
| 1140675 | SP1465 fond de fosse | Ouest | P. Cocherel | 8/6/2019 |
| 1140676 | SP1333 après nettoyage | Zénithale | A. Boterf | 8/6/2019 |

| N° cliché | Description sommaire | Vue vers | Auteur | Date |
|-----------|---|-----------|-------------|----------|
| 1140677 | SP1333 après nettoyage | Zénithale | A. Boterf | 8/6/2019 |
| 1140678 | SP1333 après nettoyage | Zénithale | A. Boterf | 8/6/2019 |
| 1140679 | SP1491 après dégagement du vase | Zénithale | A. Mahé | 8/6/2019 |
| 1140680 | SP1491 après dégagement du vase | Zénithale | A. Mahé | 8/6/2019 |
| 1140681 | SP1491 après dégagement du vase | Nord | A. Mahé | 8/6/2019 |
| 1140682 | SP1491 après dégagement du vase | Nord | A. Mahé | 8/6/2019 |
| 1140683 | SP1491 après dégagement du vase | Zénithale | A. Mahé | 8/6/2019 |
| 1140684 | SP1491 après dégagement du vase | Zénithale | A. Mahé | 8/6/2019 |
| 1140685 | SP1491 après dégagement du vase | Zénithale | A. Mahé | 8/6/2019 |
| 1140686 | SP1404 après nettoyage | Zénithale | N. Ménez | 8/6/2019 |
| 1140687 | SP1404 après nettoyage | Zénithale | N. Ménez | 8/6/2019 |
| 1140688 | SP1404 après nettoyage | Zénithale | N. Ménez | 8/6/2019 |
| 1140689 | SP1409 après nettoyage | Zénithale | N. Ménez | 8/6/2019 |
| 1140690 | SP1409 après nettoyage | Zénithale | N. Ménez | 8/6/2019 |
| 1140691 | SP1409 après nettoyage | Zénithale | N. Ménez | 8/6/2019 |
| 1140692 | Log 3 | Ouest | N. Ménez | 8/6/2019 |
| 1140693 | Log 3 | Ouest | N. Ménez | 8/6/2019 |
| 1140694 | Log 3 | Ouest | N. Ménez | 8/6/2019 |
| 1140695 | SP1468 vue générale avant fouille | Sud | P. Cocherel | 8/6/2019 |
| 1140696 | SP1468 vue générale avant fouille | Sud | P. Cocherel | 8/6/2019 |
| 1140697 | FS1614 après nettoyage | Zénithale | A. Mahé | 8/6/2019 |
| 1140698 | FS1614 après nettoyage | Zénithale | A. Mahé | 8/6/2019 |
| 1140699 | FS1614 après nettoyage | Zénithale | A. Mahé | 8/6/2019 |
| 1140700 | FS1614 après nettoyage | Zénithale | A. Mahé | 8/6/2019 |
| 1140701 | SP1333 après dégagement du vase | Zénithale | A. Boterf | 8/6/2019 |
| 1140702 | SP1333 après dégagement du vase | Zénithale | A. Boterf | 8/6/2019 |
| 1140703 | SP1333 détail du vase 1334 + clous 1640 | Sud-Est | A. Boterf | 8/6/2019 |
| 1140704 | SP1333 détail du vase 1334 + clous 1640 | Sud-Est | A. Boterf | 8/6/2019 |
| 1140705 | SP1333 détail du vase 1334 + clous 1640 | Sud-Est | A. Boterf | 8/6/2019 |
| 1140706 | SP1333 détail du vase 1334 + clous 1640 | Nord | A. Boterf | 8/6/2019 |
| 1140707 | SP1333 détail du vase 1334 + clous 1640 | Nord | A. Boterf | 8/6/2019 |
| 1140708 | SP1333 détail du vase 1334 + clous 1640 | Nord | A. Boterf | 8/6/2019 |
| 1140709 | SP1333 détail du vase 1334 + clous 1640 | Nord | A. Boterf | 8/6/2019 |
| 1140710 | SP1333 détail du vase 1334 + clous 1640 | Nord | A. Boterf | 8/6/2019 |
| 1140711 | SP1333 détail du vase 1334 + clous 1640 | Nord | A. Boterf | 8/6/2019 |
| 1140712 | SP1333 détail du vase 1334 + clous 1640 | Nord | A. Boterf | 8/6/2019 |
| 1140713 | SP1404 vue du vase | Zénithale | V. Chaigne | 8/6/2019 |
| 1140714 | SP1404 vue du vase | Zénithale | V. Chaigne | 8/6/2019 |
| 1140715 | SP1404 vue du vase | Zénithale | V. Chaigne | 8/6/2019 |
| 1140716 | SP1404 détail du vase | Sud | V. Chaigne | 8/6/2019 |
| 1140717 | SP1404 détail du vase | Sud | V. Chaigne | 8/6/2019 |
| 1140718 | SP1404 détail du vase | Est | V. Chaigne | 8/6/2019 |
| 1140719 | SP1404 vue du vase | Zénithale | V. Chaigne | 8/6/2019 |
| 1140720 | SP1404 vue du vase | Zénithale | V. Chaigne | 8/6/2019 |
| 1140721 | SP1486 après nettoyage | Zénithale | A. Mahé | 8/6/2019 |
| 1140722 | SP1486 après nettoyage | Zénithale | A. Mahé | 8/6/2019 |

| N° cliché | Description sommaire | Vue vers | Auteur | Date |
|-----------|---|-----------|-------------|----------|
| 1140723 | SP1486 après nettoyage | Zénithale | A. Mahé | 8/6/2019 |
| 1140724 | SP1486 après nettoyage | Zénithale | A. Mahé | 8/6/2019 |
| 1140725 | SP1486 après nettoyage | Zénithale | A. Mahé | 8/6/2019 |
| 1140726 | SP1333 fond de fosse | Zénithale | A. Boterf | 8/6/2019 |
| 1140727 | SP1333 fond de fosse | Zénithale | A. Boterf | 8/6/2019 |
| 1140728 | SP1333 fond de fosse | Zénithale | A. Boterf | 8/6/2019 |
| 1140729 | SP1333 fond de fosse | Zénithale | A. Boterf | 8/6/2019 |
| 1140730 | SP1333 fond de fosse | Zénithale | A. Boterf | 8/6/2019 |
| 1140731 | SP1336 après nettoyage | Zénithale | A. Boterf | 8/6/2019 |
| 1140732 | SP1336 après nettoyage | Zénithale | A. Boterf | 8/6/2019 |
| 1140733 | SP1336 après nettoyage | Zénithale | A. Boterf | 8/6/2019 |
| 1140734 | SP1336 après nettoyage | Zénithale | A. Boterf | 8/6/2019 |
| 1140735 | SP1336 après nettoyage | Zénithale | A. Boterf | 8/6/2019 |
| 1140741 | SP1486 fond de fosse | Zénithale | A. Mahé | 8/6/2019 |
| 1140742 | SP1486 fond de fosse | Zénithale | A. Mahé | 8/6/2019 |
| 1140743 | SP1486 fond de fosse | Zénithale | A. Mahé | 8/6/2019 |
| 1140744 | SP1471 après nettoyage | Nord | P. Cocherel | 8/6/2019 |
| 1140745 | SP1471 après nettoyage | Nord | P. Cocherel | 8/6/2019 |
| 1140746 | SP1471 après nettoyage | Nord | P. Cocherel | 8/6/2019 |
| 1140747 | SP1497 + FS1612 après nettoyage | Zénithale | A. Mahé | 8/7/2019 |
| 1140748 | SP1497 + FS1612 après nettoyage | Zénithale | A. Mahé | 8/7/2019 |
| 1140749 | SP1497 + FS1612 après nettoyage | Zénithale | A. Mahé | 8/7/2019 |
| 1140750 | SP1497 + FS1612 après nettoyage | Zénithale | A. Mahé | 8/7/2019 |
| 1140751 | SP1471 vue du vase 1644 | Zénithale | P. Cocherel | 8/7/2019 |
| 1140752 | SP1471 vue du vase 1644 | Zénithale | P. Cocherel | 8/7/2019 |
| 1140753 | SP1471 vue du vase 1644 | Zénithale | P. Cocherel | 8/7/2019 |
| 1140754 | SP1336 fond de fosse | Zénithale | A. Boterf | 8/7/2019 |
| 1140755 | SP1336 fond de fosse | Zénithale | A. Boterf | 8/7/2019 |
| 1140756 | SP1336 fond de fosse | Zénithale | A. Boterf | 8/7/2019 |
| 1140757 | FS1339 après nettoyage | Zénithale | A. Boterf | 8/7/2019 |
| 1140758 | FS1339 après nettoyage | Zénithale | A. Boterf | 8/7/2019 |
| 1140759 | FS1339 après nettoyage | Zénithale | A. Boterf | 8/7/2019 |
| 1140760 | SP1497 + FS1612 après fouille de FS1612 | Zénithale | A. Mahé | 8/7/2019 |
| 1140761 | SP1497 + FS1612 après fouille de FS1612 | Zénithale | A. Mahé | 8/7/2019 |
| 1140762 | SP1497 + FS1612 après fouille de FS1612 | Zénithale | A. Mahé | 8/7/2019 |
| 1140763 | SP1497 + FS1612 après fouille de FS1612 | Zénithale | A. Mahé | 8/7/2019 |
| 1140764 | SP1497 + FS1612 après fouille de FS1612 | Zénithale | A. Mahé | 8/7/2019 |
| 1140765 | SP1409 après dégagement du vase | Zénithale | V. Chaigne | 8/7/2019 |
| 1140766 | SP1409 après dégagement du vase | Zénithale | V. Chaigne | 8/7/2019 |
| 1140767 | SP1409 après dégagement du vase | Zénithale | V. Chaigne | 8/7/2019 |
| 1140768 | SP1409 détail du vase | Ouest | V. Chaigne | 8/7/2019 |
| 1140769 | SP1409 détail du vase | Ouest | V. Chaigne | 8/7/2019 |
| 1140770 | SP1409 détail du vase | Ouest | V. Chaigne | 8/7/2019 |
| 1140771 | SP1409 fond de fosse | Zénithale | V. Chaigne | 8/7/2019 |
| 1140772 | SP1409 fond de fosse | Zénithale | V. Chaigne | 8/7/2019 |
| 1140773 | SP1409 fond de fosse | Zénithale | V. Chaigne | 8/7/2019 |

| N° cliché | Description sommaire | Vue vers | Auteur | Date |
|-----------|--------------------------------------|-----------|-------------|----------|
| 1140774 | SP1497 après apparition du vase | Zénithale | A. Mahé | 8/7/2019 |
| 1140775 | SP1497 après apparition du vase | Zénithale | A. Mahé | 8/7/2019 |
| 1140776 | SP1497 après apparition du vase | Zénithale | A. Mahé | 8/7/2019 |
| 1140777 | SP1497 après apparition du vase | Nord | A. Mahé | 8/7/2019 |
| 1140778 | SP1497 après apparition du vase | Zénithale | A. Mahé | 8/7/2019 |
| 1140779 | SP1497 après apparition du vase | Zénithale | A. Mahé | 8/7/2019 |
| 1140785 | SP1346 + SP1349 après nettoyage | Zénithale | A. Boterf | 8/7/2019 |
| 1140786 | SP1346 + SP1349 après nettoyage | Zénithale | A. Boterf | 8/7/2019 |
| 1140787 | SP1346 + SP1349 après nettoyage | Zénithale | A. Boterf | 8/7/2019 |
| 1140788 | SP1346 + SP1349 après nettoyage | Zénithale | A. Boterf | 8/7/2019 |
| 1140789 | SP1346 détail après nettoyage | Zénithale | A. Boterf | 8/7/2019 |
| 1140790 | SP1346 détail après nettoyage | Zénithale | A. Boterf | 8/7/2019 |
| 1140791 | SP1346 détail après nettoyage | Zénithale | A. Boterf | 8/7/2019 |
| 1140792 | SP1346 détail après nettoyage | Zénithale | A. Boterf | 8/7/2019 |
| 1140793 | SP1349 détail après nettoyage | Zénithale | A. Boterf | 8/7/2019 |
| 1140794 | SP1349 détail après nettoyage | Zénithale | A. Boterf | 8/7/2019 |
| 1140795 | SP1349 détail après nettoyage | Zénithale | A. Boterf | 8/7/2019 |
| 1140796 | SP1529 | Zénithale | O. Morin | 8/7/2019 |
| 1140797 | SP1529 | Zénithale | O. Morin | 8/7/2019 |
| 1140798 | SP1529 | Zénithale | O. Morin | 8/7/2019 |
| 1140799 | SP1529 détail | Zénithale | O. Morin | 8/7/2019 |
| 1140800 | SP1529 détail | Zénithale | O. Morin | 8/7/2019 |
| 1140801 | SP1471 après dégagement du vase 1644 | Zénithale | P. Cocherel | 8/7/2019 |
| 1140802 | SP1471 après dégagement du vase 1644 | Zénithale | P. Cocherel | 8/7/2019 |
| 1140803 | SP1471 après dégagement du vase 1644 | Zénithale | P. Cocherel | 8/7/2019 |
| 1140804 | SP1471 après dégagement du vase 1644 | Zénithale | P. Cocherel | 8/7/2019 |
| 1140805 | SP1471 après dégagement du vase 1644 | Zénithale | P. Cocherel | 8/7/2019 |
| 1140806 | SP1471 détail du vase 1644 | Est | P. Cocherel | 8/7/2019 |
| 1140807 | SP1471 détail du vase 1644 | Est | P. Cocherel | 8/7/2019 |
| 1140808 | SP1471 détail du vase 1644 | Est | P. Cocherel | 8/7/2019 |
| 1140809 | SP1471 détail du vase 1644 | Est | P. Cocherel | 8/7/2019 |
| 1140810 | SP1471 détail du vase 1644 | Est | P. Cocherel | 8/7/2019 |
| 1140811 | SP1471 détail du vase 1644 | Est | P. Cocherel | 8/7/2019 |
| 1140812 | SP1471 détail du vase 1644 | Ouest | P. Cocherel | 8/7/2019 |
| 1140813 | SP1471 détail du vase 1644 | Ouest | P. Cocherel | 8/7/2019 |
| 1140814 | SP1497 vase dégagé | Zénithale | A. Mahé | 8/7/2019 |
| 1140815 | SP1497 vase dégagé | Zénithale | A. Mahé | 8/7/2019 |
| 1140816 | SP1497 vase dégagé | Zénithale | A. Mahé | 8/7/2019 |
| 1140817 | SP1497 vase dégagé | Zénithale | A. Mahé | 8/7/2019 |
| 1140818 | SP1497 vase dégagé | Zénithale | A. Mahé | 8/7/2019 |
| 1140819 | SP1497 vase dégagé | Nord | A. Mahé | 8/7/2019 |
| 1140820 | SP1497 vase dégagé | Nord | A. Mahé | 8/7/2019 |
| 1140821 | SP1497 vase dégagé | Nord | A. Mahé | 8/7/2019 |
| 1140822 | SP1497 vase dégagé | Nord | A. Mahé | 8/7/2019 |
| 1140823 | SP1497 vase dégagé | Zénithale | A. Mahé | 8/7/2019 |
| 1140824 | SP1497 vase dégagé | Zénithale | A. Mahé | 8/7/2019 |

| N° cliché | Description sommaire | Vue vers | Auteur | Date |
|-----------|--|-----------|-------------|----------|
| 1140825 | SP1346 après dégagement du vase | Zénithale | A. Boterf | 8/7/2019 |
| 1140826 | SP1346 après dégagement du vase | Zénithale | A. Boterf | 8/7/2019 |
| 1140827 | SP1346 après dégagement du vase | Zénithale | A. Boterf | 8/7/2019 |
| 1140828 | SP1346 après dégagement du vase | Ouest | A. Boterf | 8/7/2019 |
| 1140829 | SP1346 après dégagement du vase | Ouest | A. Boterf | 8/7/2019 |
| 1140830 | SP1346 après dégagement du vase | Ouest | A. Boterf | 8/7/2019 |
| 1140831 | SP1346 après dégagement du vase | Ouest | A. Boterf | 8/7/2019 |
| 1140832 | SP1346 après dégagement du vase | Ouest | A. Boterf | 8/7/2019 |
| 1140833 | SP1346 après dégagement du vase | Ouest | A. Boterf | 8/7/2019 |
| 1140834 | SP1346 après dégagement du vase | Ouest | A. Boterf | 8/7/2019 |
| 1140835 | SP1457 après nettoyage | Zénithale | A. Boterf | 8/7/2019 |
| 1140836 | SP1457 après nettoyage | Zénithale | A. Boterf | 8/7/2019 |
| 1140837 | SP1457 après nettoyage | Zénithale | A. Boterf | 8/7/2019 |
| 1140838 | SP1457 après nettoyage | Zénithale | A. Boterf | 8/7/2019 |
| 1140839 | SP1457 détail du vase après nettoyage | Zénithale | A. Boterf | 8/7/2019 |
| 1140840 | SP1412 détail après dégagement du vase | Ouest | N. Ménez | 8/7/2019 |
| 1140841 | SP1412 détail après dégagement du vase | Ouest | N. Ménez | 8/7/2019 |
| 1140842 | SP1412 détail après dégagement du vase | Ouest | N. Ménez | 8/7/2019 |
| 1140843 | SP1412 détail après dégagement du vase | Ouest | N. Ménez | 8/7/2019 |
| 1140844 | SP1412 détail après dégagement du vase | Ouest | N. Ménez | 8/7/2019 |
| 1140845 | SP1412 détail après dégagement du vase | Ouest | N. Ménez | 8/7/2019 |
| 1140846 | SP1412 détail après dégagement du vase | Ouest | N. Ménez | 8/7/2019 |
| 1140847 | SP1412 détail après dégagement du vase | Ouest | N. Ménez | 8/7/2019 |
| 1140848 | SP1412 détail après dégagement du vase | Ouest | N. Ménez | 8/7/2019 |
| 1140849 | SP1412 détail après dégagement du vase | Ouest | N. Ménez | 8/7/2019 |
| 1140852 | SP1412 après dégagement du vase | Zénithale | N. Ménez | 8/7/2019 |
| 1140853 | SP1412 après dégagement du vase | Zénithale | N. Ménez | 8/7/2019 |
| 1140854 | SP1412 après dégagement du vase | Zénithale | N. Ménez | 8/7/2019 |
| 1140855 | SP1471 fond de fosse | Zénithale | P. Cocherel | 8/7/2019 |
| 1140856 | SP1471 fond de fosse | Zénithale | P. Cocherel | 8/7/2019 |
| 1140857 | SP1412 après dégagement du vase | Nord-Est | V. Chaigne | 8/7/2019 |
| 1140858 | SP1412 après dégagement du vase | Nord-Est | V. Chaigne | 8/7/2019 |
| 1140859 | SP1412 après dégagement du vase | Nord-Est | V. Chaigne | 8/7/2019 |
| 1140860 | SP1412 après dégagement du vase | Nord-Est | V. Chaigne | 8/7/2019 |
| 1140861 | SP1346 fond de fosse | Zénithale | A. Boterf | 8/7/2019 |
| 1140862 | SP1346 fond de fosse | Zénithale | A. Boterf | 8/7/2019 |
| 1140863 | SP1346 fond de fosse | Zénithale | A. Boterf | 8/7/2019 |
| 1140864 | SP1423 après nettoyage | Zénithale | V. Chaigne | 8/8/2019 |
| 1140865 | SP1423 après nettoyage | Zénithale | V. Chaigne | 8/8/2019 |
| 1140866 | SP1423 après nettoyage | Zénithale | V. Chaigne | 8/8/2019 |
| 1140867 | SP1423 après nettoyage | Zénithale | V. Chaigne | 8/8/2019 |
| 1140868 | SP1412 fond de fosse | Zénithale | V. Chaigne | 8/8/2019 |
| 1140869 | SP1412 fond de fosse | Zénithale | V. Chaigne | 8/8/2019 |
| 1140870 | SP1412 fond de fosse | Zénithale | V. Chaigne | 8/8/2019 |
| 1140871 | SP1457 photo générale après nettoyage | Zénithale | C. Dulou | 8/8/2019 |
| 1140872 | SP1457 photo générale après nettoyage | Zénithale | C. Dulou | 8/8/2019 |

| N° cliché | Description sommaire | Vue vers | Auteur | Date |
|-----------|---------------------------------------|-----------|-------------|----------|
| 1140873 | SP1457 photo générale après nettoyage | Zénithale | C. Dulou | 8/8/2019 |
| 1140874 | SP1457 détail du vase après nettoyage | Zénithale | C. Dulou | 8/8/2019 |
| 1140875 | SP1457 détail du vase après nettoyage | Zénithale | C. Dulou | 8/8/2019 |
| 1140876 | SP1460 photo générale après nettoyage | Zénithale | C. Dulou | 8/8/2019 |
| 1140877 | SP1460 photo générale après nettoyage | Zénithale | C. Dulou | 8/8/2019 |
| 1140878 | SP1460 photo générale après nettoyage | Zénithale | C. Dulou | 8/8/2019 |
| 1140879 | SP1460 photo générale après nettoyage | Zénithale | C. Dulou | 8/8/2019 |
| 1140880 | SP1460 photo générale après nettoyage | Zénithale | C. Dulou | 8/8/2019 |
| 1140881 | SP1460 détail du vase après nettoyage | Zénithale | C. Dulou | 8/8/2019 |
| 1140882 | SP1460 détail du vase après nettoyage | Zénithale | C. Dulou | 8/8/2019 |
| 1140883 | SP1462 + SP1651 après nettoyage | Zénithale | C. Dulou | 8/8/2019 |
| 1140884 | SP1462 + SP1651 après nettoyage | Zénithale | C. Dulou | 8/8/2019 |
| 1140885 | SP1462 + SP1651 après nettoyage | Zénithale | C. Dulou | 8/8/2019 |
| 1140886 | SP1462 + SP1651 après nettoyage | Zénithale | C. Dulou | 8/8/2019 |
| 1140887 | SP1651 vue de détail + petit vase | Zénithale | C. Dulou | 8/8/2019 |
| 1140888 | SP1651 vue de détail + petit vase | Zénithale | C. Dulou | 8/8/2019 |
| 1140889 | SP1651 vue de détail + petit vase | Zénithale | C. Dulou | 8/8/2019 |
| 1140890 | SP1462 vue de détail du vase | Zénithale | C. Dulou | 8/8/2019 |
| 1140891 | SP1462 vue de détail du vase | Zénithale | C. Dulou | 8/8/2019 |
| 1140892 | SP1462 vue de détail du vase | Zénithale | C. Dulou | 8/8/2019 |
| 1140893 | SP1462 vue de détail du vase | Sud | C. Dulou | 8/8/2019 |
| 1140894 | SP1462 vue de détail du vase | Sud | C. Dulou | 8/8/2019 |
| 1140895 | SP1473 + SP1476 + SP1478 | Zénithale | P. Cocherel | 8/8/2019 |
| 1140896 | SP1473 + SP1476 + SP1478 | Zénithale | P. Cocherel | 8/8/2019 |
| 1140897 | SP1473 + SP1476 + SP1478 | Zénithale | P. Cocherel | 8/8/2019 |
| 1140898 | SP1473 vue de détail | Sud | P. Cocherel | 8/8/2019 |
| 1140899 | SP1473 vue de détail | Sud | P. Cocherel | 8/8/2019 |
| 1140900 | SP1476 + SP1478 | Sud-Est | P. Cocherel | 8/8/2019 |
| 1140901 | SP1476 + SP1478 | Sud-Est | P. Cocherel | 8/8/2019 |
| 1140902 | SP1476 + SP1478 | Sud-Est | P. Cocherel | 8/8/2019 |
| 1140903 | SP1473 + SP1476 + SP1478 | Zénithale | P. Cocherel | 8/8/2019 |
| 1140904 | SP1473 + SP1476 + SP1478 | Zénithale | P. Cocherel | 8/8/2019 |
| 1140906 | SP1324 après nettoyage | Zénithale | A. Mahé | 8/8/2019 |
| 1140907 | SP1324 après nettoyage | Zénithale | A. Mahé | 8/8/2019 |
| 1140908 | SP1609 après nettoyage | Zénithale | A. Mahé | 8/8/2019 |
| 1140909 | SP1609 après nettoyage | Zénithale | A. Mahé | 8/8/2019 |
| 1140910 | SP1609 après nettoyage | Zénithale | A. Mahé | 8/8/2019 |
| 1140911 | SP1324 après nettoyage | Zénithale | A. Mahé | 8/8/2019 |
| 1140912 | SP1324 après nettoyage | Zénithale | A. Mahé | 8/8/2019 |
| 1140913 | SP1324 après nettoyage | Zénithale | A. Mahé | 8/8/2019 |
| 1140914 | SP1529 vue de l'Us 1655 | Nord | O. Morin | 8/8/2019 |
| 1140915 | SP1529 vue de détail de l'Us 1655 | Nord | O. Morin | 8/8/2019 |
| 1140916 | SP1529 vue de l'Us 1655 | Zénithale | O. Morin | 8/8/2019 |
| 1140917 | SP1529 vue générale | Zénithale | O. Morin | 8/8/2019 |
| 1140918 | SP1529 vue de détail de l'Us 1530 | Nord-Est | O. Morin | 8/8/2019 |
| 1140919 | SP1529 vue de détail de l'Us 1530 | Nord-Est | O. Morin | 8/8/2019 |

| N° cliché | Description sommaire | Vue vers | Auteur | Date |
|-----------|--|-----------|-------------|----------|
| 1140920 | SP1324 après apparition du vase | Zénithale | A. Mahé | 8/8/2019 |
| 1140921 | SP1324 après apparition du vase | Zénithale | A. Mahé | 8/8/2019 |
| 1140922 | SP1324 après apparition du vase | Zénithale | A. Mahé | 8/8/2019 |
| 1140923 | SP1473 après dégagement du vase | Zénithale | P. Cocherel | 8/8/2019 |
| 1140924 | SP1473 après dégagement du vase | Zénithale | P. Cocherel | 8/8/2019 |
| 1140925 | SP1473 après dégagement du vase | Zénithale | P. Cocherel | 8/8/2019 |
| 1140926 | SP1473 détail du vase après dégagement | Nord | P. Cocherel | 8/8/2019 |
| 1140927 | SP1473 détail du vase après dégagement | Nord | P. Cocherel | 8/8/2019 |
| 1140928 | SP1473 détail du vase après dégagement | Nord | P. Cocherel | 8/8/2019 |
| 1140929 | SP1473 détail du vase après dégagement | Nord | P. Cocherel | 8/8/2019 |
| 1140930 | SP1473 détail du vase après dégagement | Nord | P. Cocherel | 8/8/2019 |
| 1140931 | SP1457 fond de fosse | Zénithale | C. Dulou | 8/8/2019 |
| 1140932 | SP1457 fond de fosse | Zénithale | C. Dulou | 8/8/2019 |
| 1140933 | SP1457 fond de fosse | Zénithale | C. Dulou | 8/8/2019 |
| 1140934 | SP1457 fond de fosse | Zénithale | C. Dulou | 8/8/2019 |
| 1140941 | SP1473 vue après fouille | Zénithale | P. Cocherel | 8/9/2019 |
| 1140942 | SP1473 vue après fouille | Zénithale | P. Cocherel | 8/9/2019 |
| 1140943 | SP1473 vue après fouille | Zénithale | P. Cocherel | 8/9/2019 |
| 1140944 | SP1473 fond de fosse | Zénithale | P. Cocherel | 8/9/2019 |
| 1140945 | SP1324 fond de fosse | Zénithale | A. Mahé | 8/9/2019 |
| 1140946 | SP1324 fond de fosse | Zénithale | A. Mahé | 8/9/2019 |
| 1140947 | SP1324 fond de fosse | Zénithale | A. Mahé | 8/9/2019 |
| 1140948 | SP1324 fond de fosse | Zénithale | A. Mahé | 8/9/2019 |
| 1140949 | SP1324 fond de fosse | Zénithale | A. Mahé | 8/9/2019 |
| 1140950 | SP1460 après dégagement du vase | Zénithale | C. Dulou | 8/9/2019 |
| 1140951 | SP1460 après dégagement du vase | Zénithale | C. Dulou | 8/9/2019 |
| 1140952 | SP1460 après dégagement du vase | Zénithale | C. Dulou | 8/9/2019 |
| 1140953 | SP1460 après dégagement du vase | Zénithale | C. Dulou | 8/9/2019 |
| 1140954 | SP1460 vue de détail | Nord | C. Dulou | 8/9/2019 |
| 1140955 | SP1460 vue de détail | Nord | C. Dulou | 8/9/2019 |
| 1140956 | SP1460 vue de détail | Nord | C. Dulou | 8/9/2019 |
| 1140957 | SP1460 vue de détail | Nord | C. Dulou | 8/9/2019 |
| 1140958 | SP1460 vue de détail | Nord | C. Dulou | 8/9/2019 |
| 1140959 | SP1460 vue de détail | Est | C. Dulou | 8/9/2019 |
| 1140960 | SP1460 vue de détail | Est | C. Dulou | 8/9/2019 |
| 1140961 | SP1460 vue de détail | Est | C. Dulou | 8/9/2019 |
| 1140962 | SP1520 vue générale | Zénithale | O. Morin | 8/9/2019 |
| 1140963 | SP1520 vue générale | Zénithale | O. Morin | 8/9/2019 |
| 1140964 | SP1520 vue générale | Zénithale | O. Morin | 8/9/2019 |
| 1140965 | SP1520 vue générale | Zénithale | O. Morin | 8/9/2019 |
| 1140966 | SP1476 vue de détail du comblement Us 1477 | Sud | P. Cocherel | 8/9/2019 |
| 1140967 | SP1476 vue de détail du comblement Us 1477 | Sud | P. Cocherel | 8/9/2019 |
| 1140968 | SP1476 vue de détail du comblement Us 1477 | Sud | P. Cocherel | 8/9/2019 |
| 1140969 | SP1423 | Zénithale | V. Chaigne | 8/9/2019 |
| 1140970 | SP1423 | Zénithale | V. Chaigne | 8/9/2019 |
| 1140971 | SP1423 | Zénithale | V. Chaigne | 8/9/2019 |

| N° cliché | Description sommaire | Vue vers | Auteur | Date |
|-----------|--|-----------|-------------|-----------|
| 1140972 | SP1520 + Us 1657 | Zénithale | O. Morin | 8/12/2019 |
| 1140973 | SP1520 + Us 1657 | Zénithale | O. Morin | 8/12/2019 |
| 1140974 | SP1520 + Us 1657 | Zénithale | O. Morin | 8/12/2019 |
| 1140975 | SP1520 + Us 1657 | Zénithale | O. Morin | 8/12/2019 |
| 1140976 | SP1520 + Us 1657 | Zénithale | O. Morin | 8/12/2019 |
| 1140977 | SP1520 + Us 1657 | Zénithale | O. Morin | 8/12/2019 |
| 1140978 | SP1520 + Us 1657 | Zénithale | O. Morin | 8/12/2019 |
| 1140979 | SP1520 + Us 1657 | Zénithale | O. Morin | 8/12/2019 |
| 1140980 | SP1520 + Us 1657 | Zénithale | O. Morin | 8/12/2019 |
| 1140981 | SP1520 + Us 1657 | Zénithale | O. Morin | 8/12/2019 |
| 1140982 | SP1520 + Us 1657 | Zénithale | O. Morin | 8/12/2019 |
| 1140983 | SP1520 + Us 1657 | Zénithale | O. Morin | 8/12/2019 |
| 1140984 | SP1476 (vase 1659) + SP1478 (vase 1479) | Sud | P. Cocherel | 8/12/2019 |
| 1140985 | SP1476 (vase 1659) + SP1478 (vase 1479) | Sud | P. Cocherel | 8/12/2019 |
| 1140986 | SP1476 (vase 1659) + SP1478 (vase 1479) | Nord | P. Cocherel | 8/12/2019 |
| 1140987 | SP1476 (vase 1659) + SP1478 (vase 1479) | Nord | P. Cocherel | 8/12/2019 |
| 1140988 | SP1609 après apparition des vases (1610, 1664 et 1665) | Zénithale | A. Mahé | 8/12/2019 |
| 1140989 | SP1609 après apparition des vases (1610, 1664 et 1665) | Zénithale | A. Mahé | 8/12/2019 |
| 1140990 | SP1609 après apparition des vases (1610, 1664 et 1665) | Zénithale | A. Mahé | 8/12/2019 |
| 1140991 | SP1609 après apparition des vases (1610, 1664 et 1665) | Zénithale | A. Mahé | 8/12/2019 |
| 1140992 | SP1609 après apparition des vases (1610, 1664 et 1665) | Zénithale | A. Mahé | 8/12/2019 |
| 1140993 | SP1609 après apparition des vases (1610, 1664 et 1665) | Zénithale | A. Mahé | 8/12/2019 |
| 1140994 | SP1609 après apparition des vases (1610, 1664 et 1665) | Zénithale | A. Mahé | 8/12/2019 |
| 1140995 | SP1609 après apparition des vases (1610, 1664 et 1665) | Sud | A. Mahé | 8/12/2019 |
| 1140996 | SP1609 après apparition des vases (1610, 1664 et 1665) | Sud | A. Mahé | 8/12/2019 |
| 1140997 | SP1609 après apparition des vases (1610, 1664 et 1665) | Ouest | A. Mahé | 8/12/2019 |
| 1140998 | SP1609 après apparition des vases (1610, 1664 et 1665) | Ouest | A. Mahé | 8/12/2019 |
| 1140999 | SP1609 après apparition des vases (1610, 1664 et 1665) | Nord | A. Mahé | 8/12/2019 |
| 1150000 | SP1609 après apparition des vases (1610, 1664 et 1665) | Nord | A. Mahé | 8/12/2019 |
| 1150001 | SP1609 après apparition des vases (1610, 1664 et 1665) | Nord | A. Mahé | 8/12/2019 |
| 1150002 | SP1609 après apparition des vases (1610, 1664 et 1665) | Zénithale | A. Mahé | 8/12/2019 |
| 1150003 | SP1609 après apparition des vases (1610, 1664 et 1665) | Zénithale | A. Mahé | 8/12/2019 |
| 1150004 | SP1609 après apparition des vases (1610, 1664 et 1665) | Zénithale | A. Mahé | 8/12/2019 |
| 1150005 | SP1609 après apparition des vases (1610, 1664 et 1665) | Zénithale | A. Mahé | 8/12/2019 |
| 1150006 | SP1609 après apparition des vases (1610, 1664 et 1665) | Zénithale | A. Mahé | 8/12/2019 |
| 1150007 | SP1609 après apparition des vases (1610, 1664 et 1665) | Sud-Ouest | A. Mahé | 8/12/2019 |
| 1150008 | SP1609 après apparition des vases (1610, 1664 et 1665) | Sud-Ouest | A. Mahé | 8/12/2019 |
| 1150009 | SP1609 après apparition des vases (1610, 1664 et 1665) | Zénithale | A. Mahé | 8/12/2019 |
| 1150010 | SP1609 après apparition des vases (1610, 1664 et 1665) | Zénithale | A. Mahé | 8/12/2019 |
| 1150011 | SP1609 après apparition des vases (1610, 1664 et 1665) | Zénithale | A. Mahé | 8/12/2019 |
| 1150012 | SP1609 après apparition des vases (1610, 1664 et 1665) | Zénithale | A. Mahé | 8/12/2019 |
| 1150013 | SP1462 fond de fosse + SP1661 et SP 1651 après nettoyage | Zénithale | C. Dulou | 8/12/2019 |
| 1150014 | SP1462 fond de fosse + SP1661 et SP 1651 après nettoyage | Zénithale | C. Dulou | 8/12/2019 |
| 1150015 | SP1462 fond de fosse + SP1661 et SP 1651 après nettoyage | Zénithale | C. Dulou | 8/12/2019 |
| 1150016 | SP1462 fond de fosse + SP1661 après nettoyage | Zénithale | C. Dulou | 8/12/2019 |

| N° cliché | Description sommaire | Vue vers | Auteur | Date |
|-----------|--|------------|-------------|-----------|
| 1150017 | SP 1462 fond de fosse + SP1661 vue du creusement | Zénithale | C. Dulou | 8/12/2019 |
| 1150018 | SP 1462 fond de fosse + SP1661 vue du creusement | Zénithale | C. Dulou | 8/12/2019 |
| 1150019 | SP 1462 fond de fosse + SP1661 vue du creusement | Zénithale | C. Dulou | 8/12/2019 |
| 1150020 | SP1415 | Zénithale | V. Chaigne | 8/12/2019 |
| 1150021 | SP1415 | Zénithale | V. Chaigne | 8/12/2019 |
| 1150022 | SP1415 | Zénithale | V. Chaigne | 8/12/2019 |
| 1150023 | SP1415 détail du mobilier métallique | Zénithale | V. Chaigne | 8/12/2019 |
| 1150024 | SP1415 détail du mobilier métallique | Zénithale | V. Chaigne | 8/12/2019 |
| 1150025 | SP1415 vue de détail du vase | Nord-Ouest | V. Chaigne | 8/12/2019 |
| 1150026 | SP1415 vue de détail du vase | Nord-Ouest | V. Chaigne | 8/12/2019 |
| 1150028 | SP1609 vase dégagé | Zénithale | A. Mahé | 8/12/2019 |
| 1150029 | SP1609 vase dégagé | Zénithale | A. Mahé | 8/12/2019 |
| 1150030 | SP1609 vase dégagé | Zénithale | A. Mahé | 8/12/2019 |
| 1150031 | SP1609 vase dégagé | Sud-Ouest | A. Mahé | 8/12/2019 |
| 1150032 | SP1609 vase dégagé | Sud-Ouest | A. Mahé | 8/12/2019 |
| 1150033 | SP1609 vase dégagé | Sud-Est | A. Mahé | 8/12/2019 |
| 1150034 | SP1609 vase dégagé | Sud-Est | A. Mahé | 8/12/2019 |
| 1150035 | SP1609 vase dégagé | Nord-Ouest | A. Mahé | 8/12/2019 |
| 1150036 | SP1609 vase dégagé | Nord-Ouest | A. Mahé | 8/12/2019 |
| 1150037 | SP1609 vase dégagé | Nord-Ouest | A. Mahé | 8/12/2019 |
| 1150038 | SP1609 vase dégagé | Nord-Ouest | A. Mahé | 8/12/2019 |
| 1150039 | SP1415 vue du creusement | Zénithale | V. Chaigne | 8/12/2019 |
| 1150040 | SP1415 vue du creusement | Zénithale | V. Chaigne | 8/12/2019 |
| 1150041 | SP1415 vue du creusement | Zénithale | V. Chaigne | 8/12/2019 |
| 1150042 | SP1520 vue générale | Zénithale | O. Morin | 8/12/2019 |
| 1150043 | SP1520 vue générale | Zénithale | O. Morin | 8/12/2019 |
| 1150044 | SP1520 détail | Zénithale | O. Morin | 8/12/2019 |
| 1150045 | SP1520 détail | Zénithale | O. Morin | 8/12/2019 |
| 1150046 | SP1520 détail | Zénithale | O. Morin | 8/12/2019 |
| 1150047 | SP1520 détail | Zénithale | O. Morin | 8/12/2019 |
| 1150048 | SP1520 détail | Zénithale | O. Morin | 8/12/2019 |
| 1150049 | SP1520 détail | Zénithale | O. Morin | 8/12/2019 |
| 1150050 | SP1520 détail | Zénithale | O. Morin | 8/12/2019 |
| 1150051 | SP1520 détail | Zénithale | O. Morin | 8/12/2019 |
| 1150052 | SP1520 détail | Zénithale | O. Morin | 8/12/2019 |
| 1150053 | SP1520 détail | Zénithale | O. Morin | 8/12/2019 |
| 1150054 | SP1520 détail | Zénithale | O. Morin | 8/12/2019 |
| 1150055 | SP1476 | Zénithale | P. Cocherel | 8/12/2019 |
| 1150056 | SP1476 | Zénithale | P. Cocherel | 8/12/2019 |
| 1150057 | SP1476 détail du vase 1659 | Sud | P. Cocherel | 8/12/2019 |
| 1150058 | SP1476 détail du vase 1659 | Sud | P. Cocherel | 8/12/2019 |
| 1150059 | SP1476 détail du vase 1659 | Sud | P. Cocherel | 8/12/2019 |
| 1150060 | SP1476 détail du vase 1659 | Sud | P. Cocherel | 8/12/2019 |
| 1150061 | SP1476 détail du vase 1659 | Sud | P. Cocherel | 8/12/2019 |
| 1150062 | SP1476 détail du vase 1659 | Sud | P. Cocherel | 8/12/2019 |
| 1150063 | SP1476 détail du vase 1659 | Sud | P. Cocherel | 8/12/2019 |

| N° cliché | Description sommaire | Vue vers | Auteur | Date |
|-----------|---|------------|-------------|-----------|
| 1150064 | SP1476 détail du vase 1659 | Sud | P. Cocherel | 8/12/2019 |
| 1150065 | SP1476 détail du vase 1659 | Nord-Est | P. Cocherel | 8/12/2019 |
| 1150066 | SP1476 détail du vase 1659 | Ouest | P. Cocherel | 8/12/2019 |
| 1150067 | SP1476 détail du vase 1659 | Zénithale | P. Cocherel | 8/12/2019 |
| 1150068 | SP1327 | Zénithale | V. Chaigne | 8/12/2019 |
| 1150069 | SP1327 | Zénithale | V. Chaigne | 8/12/2019 |
| 1150070 | SP1327 | Zénithale | V. Chaigne | 8/12/2019 |
| 1150071 | SP1476 vue de creusement | Zénithale | P. Cocherel | 8/13/2019 |
| 1150072 | SP1327 | Zénithale | V. Chaigne | 8/13/2019 |
| 1150073 | SP1327 | Zénithale | V. Chaigne | 8/13/2019 |
| 1150074 | SP1327 détail du vase | Est | V. Chaigne | 8/13/2019 |
| 1150075 | SP1327 détail du vase | Est | V. Chaigne | 8/13/2019 |
| 1150076 | SP1327 détail du mobilier métallique | Sud | V. Chaigne | 8/13/2019 |
| 1150077 | SP1327 détail du mobilier métallique | Sud | V. Chaigne | 8/13/2019 |
| 1150078 | SP1327 détail du mobilier métallique | Sud | V. Chaigne | 8/13/2019 |
| 1150079 | SP1484 après nettoyage | Zénithale | A. Mahé | 8/13/2019 |
| 1150080 | SP1484 après nettoyage | Zénithale | A. Mahé | 8/13/2019 |
| 1150081 | SP1484 après nettoyage | Zénithale | A. Mahé | 8/13/2019 |
| 1150082 | SP1484 vue des clous Us 1670 (1ère passe) | Zénithale | A. Mahé | 8/13/2019 |
| 1150083 | SP1484 vue des clous Us 1670 (1ère passe) | Zénithale | A. Mahé | 8/13/2019 |
| 1150084 | SP1484 vue des clous Us 1670 (1ère passe) | Zénithale | A. Mahé | 8/13/2019 |
| 1150085 | SP1484 vue des clous Us 1670 (1ère passe) | Zénithale | A. Mahé | 8/13/2019 |
| 1150086 | SP1484 vue des clous Us 1670 (1ère passe) | Sud-Est | A. Mahé | 8/13/2019 |
| 1150087 | SP1484 vue des clous Us 1670 (1ère passe) | Sud-Est | A. Mahé | 8/13/2019 |
| 1150088 | SP1484 vue des clous Us 1670 (1ère passe) | Nord | A. Mahé | 8/13/2019 |
| 1150089 | SP1484 vue des clous Us 1670 (1ère passe) | Nord | A. Mahé | 8/13/2019 |
| 1150090 | SP1327 fond de fosse | Zénithale | V. Chaigne | 8/13/2019 |
| 1150091 | SP1327 fond de fosse | Zénithale | V. Chaigne | 8/13/2019 |
| 1150092 | SP1327 fond de fosse | Zénithale | V. Chaigne | 8/13/2019 |
| 1150093 | SP1484 vue des clous Us 1670 (2ème passe) | Zénithale | A. Mahé | 8/13/2019 |
| 1150094 | SP1484 vue des clous Us 1670 (2ème passe) | Zénithale | A. Mahé | 8/13/2019 |
| 1150095 | SP1484 vue des clous Us 1670 (2ème passe) | Zénithale | A. Mahé | 8/13/2019 |
| 1150096 | SP1484 vue des clous Us 1670 (2ème passe) | Zénithale | A. Mahé | 8/13/2019 |
| 1150097 | SP1484 vue des clous Us 1670 (2ème passe) | Zénithale | A. Mahé | 8/13/2019 |
| 1150098 | SP1484 vue des clous Us 1670 (2ème passe) | Zénithale | A. Mahé | 8/13/2019 |
| 1150099 | SP1580 | Zénithale | V. Chaigne | 8/13/2019 |
| 1150100 | SP1580 | Zénithale | V. Chaigne | 8/13/2019 |
| 1150101 | SP1580 | Zénithale | V. Chaigne | 8/13/2019 |
| 1150102 | MR1564 vue moitié ouest | Zénithale | N. Ménez | 8/13/2019 |
| 1150103 | MR1564 vue moitié ouest | Zénithale | N. Ménez | 8/13/2019 |
| 1150105 | MR1564 vue moitié ouest | Zénithale | N. Ménez | 8/13/2019 |
| 1150106 | MR1564 vue moitié ouest | Nord-Ouest | N. Ménez | 8/13/2019 |
| 1150107 | MR1564 vue moitié ouest | Nord-Est | N. Ménez | 8/13/2019 |
| 1150114 | SP1484 vue des clous Us 1677 (1ère passe) | Zénithale | A. Mahé | 8/13/2019 |
| 1150115 | SP1484 vue des clous Us 1677 (1ère passe) | Zénithale | A. Mahé | 8/13/2019 |
| 1150116 | SP1484 vue des clous Us 1677 (1ère passe) | Zénithale | A. Mahé | 8/13/2019 |

| N° cliché | Description sommaire | Vue vers | Auteur | Date |
|-----------|--|-----------|-------------|-----------|
| 1150117 | SP1484 vue des clous Us 1677 (1ère passe) | Zénithale | A. Mahé | 8/13/2019 |
| 1150118 | SP1484 vue des clous Us 1677 (1ère passe) | Zénithale | A. Mahé | 8/13/2019 |
| 1150119 | SP1484 vue des clous Us 1677 (1ère passe) | Zénithale | A. Mahé | 8/13/2019 |
| 1150120 | SP1484 vue des clous Us 1677 (1ère passe) | Zénithale | A. Mahé | 8/13/2019 |
| 1150121 | SP1478 vue du vase 1479 | Zénithale | P. Cocherel | 8/13/2019 |
| 1150122 | SP1478 vue du vase 1479 | Zénithale | P. Cocherel | 8/13/2019 |
| 1150123 | SP1478 vue du vase 1479 | Zénithale | P. Cocherel | 8/13/2019 |
| 1150124 | SP1478 détail du vase 1479 | Est | P. Cocherel | 8/13/2019 |
| 1150125 | SP1478 détail du vase 1479 | Est | P. Cocherel | 8/13/2019 |
| 1150126 | SP1478 détail du vase 1479 | Est | P. Cocherel | 8/13/2019 |
| 1150127 | SP1478 détail du vase 1479 | Est | P. Cocherel | 8/13/2019 |
| 1150128 | SP1478 détail du vase 1479 | Est | P. Cocherel | 8/13/2019 |
| 1150129 | SP1478 détail du vase 1479 | Est | P. Cocherel | 8/13/2019 |
| 1150130 | SP1478 détail du vase 1479 | Est | P. Cocherel | 8/13/2019 |
| 1150131 | SP1478 détail du vase 1479 | Sud | P. Cocherel | 8/13/2019 |
| 1150132 | SP1478 détail du vase 1479 | Sud | P. Cocherel | 8/13/2019 |
| 1150133 | SP1478 détail du vase 1479 | Sud | P. Cocherel | 8/13/2019 |
| 1150134 | SP1651 photos ratées avant changement de clous | Zénithale | C. Dulou | 8/13/2019 |
| 1150135 | SP1651 photos ratées avant changement de clous | Zénithale | C. Dulou | 8/13/2019 |
| 1150136 | SP1651 photos ratées avant changement de clous | Zénithale | C. Dulou | 8/13/2019 |
| 1150137 | SP1651 photos ratées avant changement de clous | Zénithale | C. Dulou | 8/13/2019 |
| 1150138 | SP1580 creusement de fosse | Zénithale | V. Chaigne | 8/13/2019 |
| 1150139 | SP1580 creusement de fosse | Zénithale | V. Chaigne | 8/13/2019 |
| 1150140 | SP1580 creusement de fosse | Zénithale | V. Chaigne | 8/13/2019 |
| 1150141 | FS1627 + SP 1580 creusement | Sud | V. Chaigne | 8/13/2019 |
| 1150142 | FS1627 + SP 1580 creusement | Sud | V. Chaigne | 8/13/2019 |
| 1150143 | FS1627 + SP 1580 creusement | Sud | V. Chaigne | 8/13/2019 |
| 1150144 | SP1473 + SP1476 + SP1478 | Zénithale | P. Cocherel | 8/13/2019 |
| 1150145 | SP1473 + SP1476 + SP1478 | Zénithale | P. Cocherel | 8/13/2019 |
| 1150146 | SP1473 + SP1476 + SP1478 creusements | Sud | P. Cocherel | 8/14/2019 |
| 1150147 | SP1473 + SP1476 + SP1478 creusements | Sud | P. Cocherel | 8/14/2019 |
| 1150148 | SP1473 + SP1476 + SP1478 creusements | Sud | P. Cocherel | 8/14/2019 |
| 1150149 | SP1484 après nettoyage | Zénithale | A. Mahé | 8/14/2019 |
| 1150150 | SP1484 après nettoyage | Zénithale | A. Mahé | 8/14/2019 |
| 1150151 | SP1484 après nettoyage | Zénithale | A. Mahé | 8/14/2019 |
| 1150152 | SP1484 après nettoyage | Zénithale | A. Mahé | 8/14/2019 |
| 1150153 | SP1484 après nettoyage | Zénithale | A. Mahé | 8/14/2019 |
| 1150154 | SP1484 détail zone charbonneuse | Zénithale | A. Mahé | 8/14/2019 |
| 1150155 | SP1484 détail zone charbonneuse | Zénithale | A. Mahé | 8/14/2019 |
| 1150156 | SP1484 détail zone charbonneuse | Zénithale | A. Mahé | 8/14/2019 |
| 1150157 | SP1484 détail zone charbonneuse | Zénithale | A. Mahé | 8/14/2019 |
| 1150158 | SP1484 détail zone charbonneuse | Sud | A. Mahé | 8/14/2019 |
| 1150159 | SP1484 détail zone charbonneuse | Sud | A. Mahé | 8/14/2019 |
| 1150160 | SP1484 détail objets dans zone charbonneuse | Zénithale | A. Mahé | 8/14/2019 |
| 1150161 | SP1484 détail objets dans zone charbonneuse | Zénithale | A. Mahé | 8/14/2019 |
| 1150163 | SP1481 après nettoyage | Zénithale | P. Cocherel | 8/14/2019 |

| N° cliché | Description sommaire | Vue vers | Auteur | Date |
|-----------|-----------------------------------|-----------|-------------|-----------|
| 1150164 | SP1481 après nettoyage | Zénithale | P. Cocherel | 8/14/2019 |
| 1150165 | SP1481 après nettoyage | Zénithale | P. Cocherel | 8/14/2019 |
| 1150166 | SP1377 étiquette | | V. Le Gall | 8/14/2019 |
| 1150167 | SP1377 après 1er nettoyage | Zénithale | V. Le Gall | 8/14/2019 |
| 1150168 | SP1377 après 1er nettoyage | Zénithale | V. Le Gall | 8/14/2019 |
| 1150169 | SP1481 après fouille du vase 1482 | Zénithale | P. Cocherel | 8/14/2019 |
| 1150170 | SP1481 après fouille du vase 1482 | Zénithale | P. Cocherel | 8/14/2019 |
| 1150171 | SP1481 après fouille du vase 1482 | Zénithale | P. Cocherel | 8/14/2019 |
| 1150172 | SP1481 détail vase 1482 | Sud | P. Cocherel | 8/14/2019 |
| 1150173 | SP1481 détail vase 1482 | Sud | P. Cocherel | 8/14/2019 |
| 1150174 | SP1481 détail vase 1482 | Sud | P. Cocherel | 8/14/2019 |
| 1150175 | SP1481 détail vase 1482 | Sud | P. Cocherel | 8/14/2019 |
| 1150176 | SP1481 détail vase 1482 | Sud | P. Cocherel | 8/14/2019 |
| 1150177 | SP1651 photos en cours de fouille | Zénithale | C. Dulou | 8/14/2019 |
| 1150178 | SP1651 photos en cours de fouille | Zénithale | C. Dulou | 8/14/2019 |
| 1150179 | SP1651 photos en cours de fouille | Zénithale | C. Dulou | 8/14/2019 |
| 1150180 | SP1651 photos en cours de fouille | Zénithale | C. Dulou | 8/14/2019 |
| 1150181 | SP1651 photos en cours de fouille | Ouest | C. Dulou | 8/14/2019 |
| 1150182 | SP1651 photos en cours de fouille | Ouest | C. Dulou | 8/14/2019 |
| 1150183 | SP1651 photos en cours de fouille | Ouest | C. Dulou | 8/14/2019 |
| 1150184 | SP1651 photos en cours de fouille | Sud | C. Dulou | 8/14/2019 |
| 1150185 | SP1651 photos en cours de fouille | Sud | C. Dulou | 8/14/2019 |
| 1150186 | SP1651 photos en cours de fouille | Sud | C. Dulou | 8/14/2019 |
| 1150187 | SP1651 photos en cours de fouille | Sud | C. Dulou | 8/14/2019 |
| 1150188 | SP1651 photos en cours de fouille | Nord | C. Dulou | 8/14/2019 |
| 1150189 | SP1651 photos en cours de fouille | Nord | C. Dulou | 8/14/2019 |
| 1150190 | SP1651 photos en cours de fouille | Nord | C. Dulou | 8/14/2019 |
| 1150191 | FS1400 après nettoyage | Zénithale | N. Ménez | 8/19/2019 |
| 1150192 | FS1400 après nettoyage | Zénithale | N. Ménez | 8/19/2019 |
| 1150193 | FS1400 après nettoyage | Zénithale | N. Ménez | 8/19/2019 |
| 1150194 | FS1400 après nettoyage | Nord | N. Ménez | 8/19/2019 |
| 1150195 | FS1400 après nettoyage | Nord | N. Ménez | 8/19/2019 |
| 1150196 | FS1400 après nettoyage | Sud | N. Ménez | 8/19/2019 |
| 1150197 | FS1400 après nettoyage | Sud | N. Ménez | 8/19/2019 |
| 1150198 | SP1385 après nettoyage | Zénithale | N. Ménez | 8/19/2019 |
| 1150199 | SP1385 après nettoyage | Zénithale | N. Ménez | 8/19/2019 |
| 1150200 | SP1385 après nettoyage | Zénithale | N. Ménez | 8/19/2019 |
| 1150201 | SP1385 après nettoyage | Zénithale | N. Ménez | 8/19/2019 |
| 1150202 | FS1391 après nettoyage | Zénithale | N. Ménez | 8/19/2019 |
| 1150203 | FS1391 après nettoyage | Zénithale | N. Ménez | 8/19/2019 |
| 1150204 | FS1391 après nettoyage | Zénithale | N. Ménez | 8/19/2019 |
| 1150205 | FS1391 après nettoyage | Zénithale | N. Ménez | 8/19/2019 |
| 1150206 | FS1391 après nettoyage | Nord | N. Ménez | 8/19/2019 |
| 1150207 | FS1391 après nettoyage | Nord | N. Ménez | 8/19/2019 |
| 1150208 | FS1391 après nettoyage | Zénithale | N. Ménez | 8/19/2019 |
| 1150209 | FS1391 après nettoyage | Zénithale | N. Ménez | 8/19/2019 |

| N° cliché | Description sommaire | Vue vers | Auteur | Date |
|-----------|--------------------------------------|-----------|-------------|-----------|
| 1150210 | FS1391 après nettoyage | Zénithale | N. Ménez | 8/19/2019 |
| 1150211 | FS1383 après nettoyage | Zénithale | N. Ménez | 8/19/2019 |
| 1150212 | FS1383 après nettoyage | Zénithale | N. Ménez | 8/19/2019 |
| 1150213 | FS1383 après nettoyage | Zénithale | N. Ménez | 8/19/2019 |
| 1150214 | FS1383 après nettoyage | Zénithale | N. Ménez | 8/19/2019 |
| 1150215 | FS1383 après nettoyage | Zénithale | N. Ménez | 8/19/2019 |
| 1150216 | FS1383 après nettoyage | Zénithale | N. Ménez | 8/19/2019 |
| 1150217 | SP1651 en cours de fouille | Zénithale | N. Ménez | 8/19/2019 |
| 1150218 | SP1651 en cours de fouille | Zénithale | N. Ménez | 8/19/2019 |
| 1150219 | SP1651 en cours de fouille | Zénithale | N. Ménez | 8/19/2019 |
| 1150220 | SP1651 en cours de fouille | Zénithale | N. Ménez | 8/19/2019 |
| 1150221 | SP1651 en cours de fouille | Zénithale | N. Ménez | 8/19/2019 |
| 1150222 | SP1651 en cours de fouille | Zénithale | N. Ménez | 8/19/2019 |
| 1150223 | SP1651 en cours de fouille | Zénithale | N. Ménez | 8/19/2019 |
| 1150224 | SP1651 en cours de fouille | Zénithale | N. Ménez | 8/19/2019 |
| 1150225 | SP1651 en cours de fouille | Zénithale | N. Ménez | 8/19/2019 |
| 1150226 | SP1651 en cours de fouille | Zénithale | N. Ménez | 8/19/2019 |
| 1150227 | SP1651 en cours de fouille | Zénithale | N. Ménez | 8/19/2019 |
| 1150228 | SP1651 en cours de fouille | Zénithale | N. Ménez | 8/19/2019 |
| 1150229 | SP1651 en cours de fouille | Zénithale | N. Ménez | 8/19/2019 |
| 1150230 | SP1651 en cours de fouille | Zénithale | N. Ménez | 8/19/2019 |
| 1150231 | SP1651 en cours de fouille | Zénithale | N. Ménez | 8/19/2019 |
| 1150232 | SP1651 en cours de fouille | Zénithale | N. Ménez | 8/19/2019 |
| 1150233 | SP1651 en cours de fouille | Zénithale | N. Ménez | 8/19/2019 |
| 1150234 | SP1651 en cours de fouille | Zénithale | N. Ménez | 8/19/2019 |
| 1150235 | SP1481 fond de fosse | Zénithale | P. Cocherel | 8/19/2019 |
| 1150236 | SP1481 fond de fosse | Zénithale | P. Cocherel | 8/19/2019 |
| 1150237 | SP1484 après dégagement du vase 1485 | Zénithale | A. Mahé | 8/19/2019 |
| 1150238 | SP1484 après dégagement du vase 1485 | Zénithale | A. Mahé | 8/19/2019 |
| 1150239 | SP1484 après dégagement du vase 1485 | Zénithale | A. Mahé | 8/19/2019 |
| 1150240 | SP1484 après dégagement du vase 1485 | Zénithale | A. Mahé | 8/19/2019 |
| 1150241 | SP1484 après dégagement du vase 1485 | Zénithale | A. Mahé | 8/19/2019 |
| 1150242 | SP1484 après dégagement du vase 1485 | Zénithale | A. Mahé | 8/19/2019 |
| 1150243 | SP1484 après dégagement du vase 1485 | Zénithale | A. Mahé | 8/19/2019 |
| 1150244 | SP1484 après dégagement du vase 1485 | Zénithale | A. Mahé | 8/19/2019 |
| 1150245 | SP1484 après dégagement du vase 1485 | Zénithale | A. Mahé | 8/19/2019 |
| 1150246 | SP1484 après dégagement du vase 1485 | Nord | A. Mahé | 8/19/2019 |
| 1150247 | SP1484 après dégagement du vase 1485 | Nord | A. Mahé | 8/19/2019 |
| 1150248 | SP1484 après dégagement du vase 1485 | Sud-Est | A. Mahé | 8/19/2019 |
| 1150249 | SP1484 après dégagement du vase 1485 | Sud-Est | A. Mahé | 8/19/2019 |
| 1150250 | SP1484 après dégagement du vase 1485 | Sud | A. Mahé | 8/19/2019 |
| 1150251 | SP1484 après dégagement du vase 1485 | Sud | A. Mahé | 8/19/2019 |
| 1150252 | F1400 après fouille | Zénithale | A. Boterf | 8/19/2019 |
| 1150253 | F1400 après fouille | Zénithale | A. Boterf | 8/19/2019 |
| 1150254 | F1400 après fouille | Zénithale | A. Boterf | 8/19/2019 |
| 1150255 | F1400 coupe | Ouest | A. Boterf | 8/19/2019 |

| N° cliché | Description sommaire | Vue vers | Auteur | Date |
|-----------|---|------------|-------------|-----------|
| 1150256 | F1400 coupe | Ouest | A. Boterf | 8/19/2019 |
| 1150257 | F1400 | Nord-Ouest | A. Boterf | 8/19/2019 |
| 1150258 | F1400 | Nord-Ouest | A. Boterf | 8/19/2019 |
| 1150259 | F1400 après fouille | Zénithale | A. Boterf | 8/19/2019 |
| 1150260 | F1400 après fouille | Zénithale | A. Boterf | 8/19/2019 |
| 1150261 | F1400 | Ouest | A. Boterf | 8/19/2019 |
| 1150262 | F1400 | Ouest | A. Boterf | 8/19/2019 |
| 1150263 | SP1454 après nettoyage | Zénithale | P. Cocherel | 8/19/2019 |
| 1150264 | SP1454 après nettoyage | Zénithale | P. Cocherel | 8/19/2019 |
| 1150265 | SP1454 après nettoyage | Zénithale | P. Cocherel | 8/19/2019 |
| 1150266 | SP1454 après nettoyage | Zénithale | P. Cocherel | 8/19/2019 |
| 1150267 | F01260 Sd 1260.1 coupe ouest | Ouest | N. Ménez | 8/19/2019 |
| 1150268 | F01260 Sd 1260.1 coupe ouest | Ouest | N. Ménez | 8/19/2019 |
| 1150269 | F01260 Sd 1260.1 coupe ouest | Ouest | N. Ménez | 8/19/2019 |
| 1150270 | F01260 Sd 1260.1 coupe ouest | Ouest | N. Ménez | 8/19/2019 |
| 1150271 | F01260 Sd 1260.1 coupe ouest | Ouest | N. Ménez | 8/19/2019 |
| 1150272 | F01260 Sd 1260.1 coupe ouest | Ouest | N. Ménez | 8/19/2019 |
| 1150273 | F01260 Sd 1260.1 coupe ouest | Ouest | N. Ménez | 8/19/2019 |
| 1150275 | SP1691 après nettoyage | Zénithale | A. Boterf | 8/19/2019 |
| 1150276 | SP1691 après nettoyage | Zénithale | A. Boterf | 8/19/2019 |
| 1150277 | SP1691 après nettoyage | Zénithale | A. Boterf | 8/19/2019 |
| 1150278 | SP1454 vue du vase 1455 | Zénithale | P. Cocherel | 8/19/2019 |
| 1150279 | SP1454 vue du vase 1455 | Zénithale | P. Cocherel | 8/19/2019 |
| 1150280 | SP1454 vue du vase 1455 | Zénithale | P. Cocherel | 8/19/2019 |
| 1150281 | SP1454 détail du vase 1455 | Sud-Ouest | P. Cocherel | 8/19/2019 |
| 1150282 | SP1454 détail du vase 1455 | Sud-Ouest | P. Cocherel | 8/19/2019 |
| 1150283 | SP1454 détail du vase 1455 | Sud-Ouest | P. Cocherel | 8/19/2019 |
| 1150284 | SP1454 détail du vase 1455 | Nord-Est | P. Cocherel | 8/19/2019 |
| 1150285 | SP1454 détail du vase 1455 | Nord-Est | P. Cocherel | 8/19/2019 |
| 1150286 | SP1651 vue de détail après retrait de l'us supérieure | Zénithale | V. Le Gall | 8/19/2019 |
| 1150287 | SP1651 vue de détail après retrait de l'us supérieure | Zénithale | V. Le Gall | 8/19/2019 |
| 1150288 | SP1651 vue de détail après retrait de l'us supérieure | Zénithale | V. Le Gall | 8/19/2019 |
| 1150289 | SP1651 vue de détail après retrait de l'us supérieure | Zénithale | V. Le Gall | 8/19/2019 |
| 1150290 | SP1651 vue de détail après retrait de l'us supérieure | Zénithale | V. Le Gall | 8/19/2019 |
| 1150291 | SP1651 vue de détail après retrait de l'us supérieure | Zénithale | V. Le Gall | 8/19/2019 |
| 1150292 | SP1651 vue de détail après retrait de l'us supérieure | Zénithale | V. Le Gall | 8/19/2019 |
| 1150293 | SP1651 vue de détail après retrait de l'us supérieure | Zénithale | V. Le Gall | 8/19/2019 |
| 1150294 | SP1651 détail | Sud-Est | V. Le Gall | 8/19/2019 |
| 1150295 | SP1385 vue du mobilier métallique | Zénithale | V. Chaigne | 8/19/2019 |
| 1150296 | SP1385 vue du mobilier métallique | Zénithale | V. Chaigne | 8/19/2019 |
| 1150297 | SP1385 vue du mobilier métallique | Zénithale | V. Chaigne | 8/19/2019 |
| 1150298 | SP1385 vue du mobilier métallique | Nord-Est | V. Chaigne | 8/19/2019 |
| 1150299 | SP1385 vue du mobilier métallique | Nord-Est | V. Chaigne | 8/19/2019 |
| 1150300 | SP1385 vue du mobilier métallique | Sud-Ouest | V. Chaigne | 8/19/2019 |
| 1150301 | SP1385 vue du mobilier métallique | Sud-Ouest | V. Chaigne | 8/19/2019 |
| 1150302 | SP1454 fond de fosse | Zénithale | P. Cocherel | 8/20/2019 |

| N° cliché | Description sommaire | Vue vers | Auteur | Date |
|-----------|---|------------|-------------|-----------|
| 1150303 | SP1454 fond de fosse | Zénithale | P. Cocherel | 8/20/2019 |
| 1150304 | SP1450 vue des clous Us 1696 | Zénithale | A. Mahé | 8/20/2019 |
| 1150305 | SP1450 vue des clous Us 1696 | Zénithale | A. Mahé | 8/20/2019 |
| 1150306 | SP1450 vue des clous Us 1696 | Zénithale | A. Mahé | 8/20/2019 |
| 1150307 | SP1450 vue des clous Us 1696 | Zénithale | A. Mahé | 8/20/2019 |
| 1150308 | SP1450 vue des clous Us 1696 | Zénithale | A. Mahé | 8/20/2019 |
| 1150309 | SP1450 vue des clous Us 1696 | Zénithale | A. Mahé | 8/20/2019 |
| 1150310 | SP1450 vue des clous Us 1696 | Zénithale | A. Mahé | 8/20/2019 |
| 1150311 | SP1450 vue des clous Us 1696 | Zénithale | A. Mahé | 8/20/2019 |
| 1150312 | SP1450 vue des clous Us 1696 | Zénithale | A. Mahé | 8/20/2019 |
| 1150313 | SP1450 vue des clous Us 1696 et apparition du vase 1698 | Zénithale | A. Mahé | 8/20/2019 |
| 1150314 | SP1450 vue des clous Us 1696 et apparition du vase 1698 | Zénithale | A. Mahé | 8/20/2019 |
| 1150315 | SP1450 vue des clous Us 1696 et apparition du vase 1698 | Zénithale | A. Mahé | 8/20/2019 |
| 1150316 | SP1450 vue des clous Us 1696 et apparition du vase 1698 | Zénithale | A. Mahé | 8/20/2019 |
| 1150317 | SP1450 vue des clous Us 1696 et apparition du vase 1698 | Zénithale | A. Mahé | 8/20/2019 |
| 1150318 | SP1450 vue des clous Us 1696 et apparition du vase 1698 | Zénithale | A. Mahé | 8/20/2019 |
| 1150319 | SP1450 vue des clous Us 1696 et apparition du vase 1698 | Zénithale | A. Mahé | 8/20/2019 |
| 1150320 | SP1450 vue des clous Us 1696 et apparition du vase 1698 | Zénithale | A. Mahé | 8/20/2019 |
| 1150321 | SP1651 vues générales et de détail du coffrage | Zénithale | V. Le Gall | 8/20/2019 |
| 1150322 | SP1651 vues générales et de détail du coffrage | Zénithale | V. Le Gall | 8/20/2019 |
| 1150323 | SP1651 vues générales et de détail du coffrage | Zénithale | V. Le Gall | 8/20/2019 |
| 1150324 | SP1651 vues générales et de détail du coffrage | Zénithale | V. Le Gall | 8/20/2019 |
| 1150325 | SP1651 vues générales et de détail du coffrage | Zénithale | V. Le Gall | 8/20/2019 |
| 1150326 | SP1651 vues générales et de détail du coffrage | Zénithale | V. Le Gall | 8/20/2019 |
| 1150327 | SP1651 vues générales et de détail du coffrage | Zénithale | V. Le Gall | 8/20/2019 |
| 1150328 | SP1447 avant fouille | Zénithale | P. Cocherel | 8/20/2019 |
| 1150329 | SP1447 avant fouille | Zénithale | P. Cocherel | 8/20/2019 |
| 1150330 | SP1447 avant fouille | Zénithale | P. Cocherel | 8/20/2019 |
| 1150331 | F01260 Sd 1260.2 coupe sud-est | Sud-Est | N. Ménez | 8/20/2019 |
| 1150332 | F01260 Sd 1260.2 coupe sud-est | Sud-Est | N. Ménez | 8/20/2019 |
| 1150333 | F01260 Sd 1260.2 coupe sud-est | Sud-Est | N. Ménez | 8/20/2019 |
| 1150334 | F01260 Sd 1260.2 coupe sud-est | Sud-Est | N. Ménez | 8/20/2019 |
| 1150335 | F01260 Sd 1260.2 coupe sud-est | Sud-Est | N. Ménez | 8/20/2019 |
| 1150336 | F01260 Sd 1260.2 coupe sud-est | Sud-Est | N. Ménez | 8/20/2019 |
| 1150337 | F01260 Sd 1260.3 coupe sud-est | Sud-Est | N. Ménez | 8/20/2019 |
| 1150338 | F01260 Sd 1260.3 coupe sud-est | Sud-Est | N. Ménez | 8/20/2019 |
| 1150339 | F01260 Sd 1260.3 coupe sud-est | Sud-Est | N. Ménez | 8/20/2019 |
| 1150340 | F01260 Sd 1260.3 coupe sud-est | Sud-Est | N. Ménez | 8/20/2019 |
| 1150341 | F01260 Sd 1260.3 coupe sud-est | Sud-Est | N. Ménez | 8/20/2019 |
| 1150342 | F01260 Sd 1260.3 coupe sud-est | Sud-Est | N. Ménez | 8/20/2019 |
| 1150343 | F01260 Sd 1260.3 coupe nord-ouest | Nord-Ouest | N. Ménez | 8/20/2019 |
| 1150344 | F01260 Sd 1260.3 coupe nord-ouest | Nord-Ouest | N. Ménez | 8/20/2019 |
| 1150345 | F01260 Sd 1260.3 coupe nord-ouest | Nord-Ouest | N. Ménez | 8/20/2019 |
| 1150346 | F01260 Sd 1260.3 coupe nord-ouest | Nord-Ouest | N. Ménez | 8/20/2019 |
| 1150347 | SP1357 détail céramique en vrac | Zénithale | A. Boterf | 8/20/2019 |
| 1150348 | SP1357 détail céramique en vrac | Zénithale | A. Boterf | 8/20/2019 |

| N° cliché | Description sommaire | Vue vers | Auteur | Date |
|-----------|------------------------------------|-----------|-------------|-----------|
| 1150349 | SP1357 détail céramique en vrac | Zénithale | A. Boterf | 8/20/2019 |
| 1150350 | SP1357 détail céramique en vrac | Zénithale | A. Boterf | 8/20/2019 |
| 1150351 | SP1357 détail céramique en vrac | Zénithale | A. Boterf | 8/20/2019 |
| 1150354 | SP1450 fouillée à moitié | Zénithale | A. Mahé | 8/20/2019 |
| 1150355 | SP1450 fouillée à moitié | Zénithale | A. Mahé | 8/20/2019 |
| 1150356 | SP1450 fouillée à moitié | Zénithale | A. Mahé | 8/20/2019 |
| 1150357 | SP1450 fouillée à moitié | Zénithale | A. Mahé | 8/20/2019 |
| 1150358 | SP1450 fouillée à moitié | Zénithale | A. Mahé | 8/20/2019 |
| 1150359 | SP1450 fouillée à moitié | Zénithale | A. Mahé | 8/20/2019 |
| 1150360 | SP1450 fouillée à moitié | Zénithale | A. Mahé | 8/20/2019 |
| 1150361 | SP1450 coupe sud-nord | Sud-Est | A. Mahé | 8/20/2019 |
| 1150362 | SP1450 coupe sud-nord | Sud-Est | A. Mahé | 8/20/2019 |
| 1150363 | SP1447 après dégagement du vase | Zénithale | P. Cocherel | 8/20/2019 |
| 1150364 | SP1447 après dégagement du vase | Zénithale | P. Cocherel | 8/20/2019 |
| 1150365 | SP1447 détail du vase 1448 | Sud | P. Cocherel | 8/20/2019 |
| 1150366 | SP1447 détail du vase 1448 | Sud | P. Cocherel | 8/20/2019 |
| 1150367 | SP1447 détail du vase 1448 | Sud | P. Cocherel | 8/20/2019 |
| 1150368 | SP1447 détail du vase 1448 | Sud | P. Cocherel | 8/20/2019 |
| 1150369 | SP1447 détail du vase 1448 | Sud | P. Cocherel | 8/20/2019 |
| 1150370 | SP1447 après fouille | Zénithale | P. Cocherel | 8/20/2019 |
| 1150371 | SP1447 après fouille | Zénithale | P. Cocherel | 8/20/2019 |
| 1150372 | SP1450 après dégagement du vase | Zénithale | A. Mahé | 8/20/2019 |
| 1150373 | SP1450 après dégagement du vase | Zénithale | A. Mahé | 8/20/2019 |
| 1150374 | SP1450 après dégagement du vase | Zénithale | A. Mahé | 8/20/2019 |
| 1150375 | SP1450 après dégagement du vase | Zénithale | A. Mahé | 8/20/2019 |
| 1150376 | SP1450 après dégagement du vase | Zénithale | A. Mahé | 8/20/2019 |
| 1150377 | SP1450 après dégagement du vase | Zénithale | A. Mahé | 8/20/2019 |
| 1150378 | SP1450 après dégagement du vase | Zénithale | A. Mahé | 8/20/2019 |
| 1150379 | SP1450 après dégagement du vase | Zénithale | A. Mahé | 8/20/2019 |
| 1150380 | SP1450 après dégagement du vase | Ouest | A. Mahé | 8/20/2019 |
| 1150381 | SP1450 après dégagement du vase | Ouest | A. Mahé | 8/20/2019 |
| 1150382 | SP1450 après dégagement du vase | Nord | A. Mahé | 8/20/2019 |
| 1150383 | SP1450 après dégagement du vase | Nord | A. Mahé | 8/20/2019 |
| 1150384 | SP1450 après dégagement du vase | Est | A. Mahé | 8/20/2019 |
| 1150385 | SP1450 après dégagement du vase | Est | A. Mahé | 8/20/2019 |
| 1150386 | SP1651 vues générales et de détail | Zénithale | V. Le Gall | 8/20/2019 |
| 1150387 | SP1651 vues générales et de détail | Zénithale | V. Le Gall | 8/20/2019 |
| 1150388 | SP1651 vues générales et de détail | Zénithale | V. Le Gall | 8/20/2019 |
| 1150389 | SP1651 vues générales et de détail | Zénithale | V. Le Gall | 8/20/2019 |
| 1150390 | SP1651 vues générales et de détail | Zénithale | V. Le Gall | 8/20/2019 |
| 1150391 | SP1651 vues générales et de détail | Zénithale | V. Le Gall | 8/20/2019 |
| 1150392 | SP1651 détail | Est | V. Le Gall | 8/20/2019 |
| 1150393 | SP1651 détail | Est | V. Le Gall | 8/20/2019 |
| 1150394 | SP1651 détail | Sud-Est | V. Le Gall | 8/20/2019 |
| 1150395 | SP1651 détail | Sud-Est | V. Le Gall | 8/20/2019 |
| 1150396 | SP1651 détail | Sud | V. Le Gall | 8/20/2019 |

| N° cliché | Description sommaire | Vue vers | Auteur | Date |
|-----------|-----------------------------------|-----------|-------------|-----------|
| 1150397 | SP1651 détail | Sud | V. Le Gall | 8/20/2019 |
| 1150398 | SP1651 détail | Est | V. Le Gall | 8/20/2019 |
| 1150399 | SP1651 détail | Est | V. Le Gall | 8/20/2019 |
| 1150400 | SP1651 détail | Sud-Est | V. Le Gall | 8/20/2019 |
| 1150401 | SP1651 détail | Sud-Est | V. Le Gall | 8/20/2019 |
| 1150402 | SP1450 fond de fosse | Zénithale | A. Mahé | 8/21/2019 |
| 1150403 | SP1450 fond de fosse | Zénithale | A. Mahé | 8/21/2019 |
| 1150404 | SP1450 fond de fosse | Zénithale | A. Mahé | 8/21/2019 |
| 1150405 | SP1450 fond de fosse | Zénithale | A. Mahé | 8/21/2019 |
| 1150406 | SP1450 fond de fosse | Zénithale | A. Mahé | 8/21/2019 |
| 1150407 | SP1450 fond de fosse | Zénithale | A. Mahé | 8/21/2019 |
| 1150408 | SP1450 fond de fosse | Zénithale | A. Mahé | 8/21/2019 |
| 1150409 | SP1450 fond de fosse | Zénithale | A. Mahé | 8/21/2019 |
| 1150410 | FS1607 vue générale | Zénithale | P. Cocherel | 8/21/2019 |
| 1150411 | FS1607 vue générale | Zénithale | P. Cocherel | 8/21/2019 |
| 1150412 | FS1607 vue générale | Zénithale | P. Cocherel | 8/21/2019 |
| 1150413 | FS1607 vue générale | Zénithale | P. Cocherel | 8/21/2019 |
| 1150414 | SP1396 détail | Zénithale | A. Boterf | 8/21/2019 |
| 1150415 | SP1396 détail | Zénithale | A. Boterf | 8/21/2019 |
| 1150416 | SP1396 détail | Zénithale | A. Boterf | 8/21/2019 |
| 1150417 | SP1402 après nettoyage | Zénithale | A. Boterf | 8/21/2019 |
| 1150418 | SP1402 après nettoyage | Zénithale | A. Boterf | 8/21/2019 |
| 1150419 | SP1402 après nettoyage | Zénithale | A. Boterf | 8/21/2019 |
| 1150420 | SP1452 après apparition du vase | Zénithale | A. Mahé | 8/21/2019 |
| 1150421 | SP1452 après apparition du vase | Zénithale | A. Mahé | 8/21/2019 |
| 1150422 | SP1452 après apparition du vase | Zénithale | A. Mahé | 8/21/2019 |
| 1150423 | SP1452 après apparition du vase | Zénithale | A. Mahé | 8/21/2019 |
| 1150424 | SP1452 après apparition du vase | Zénithale | A. Mahé | 8/21/2019 |
| 1150425 | SP1452 après apparition du vase | Zénithale | A. Mahé | 8/21/2019 |
| 1150426 | SP1452 après apparition du vase | Zénithale | A. Mahé | 8/21/2019 |
| 1150427 | SP1452 après apparition du vase | Zénithale | A. Mahé | 8/21/2019 |
| 1150428 | SP1452 après apparition du vase | Zénithale | A. Mahé | 8/21/2019 |
| 1150429 | SP1452 après apparition du vase | Zénithale | A. Mahé | 8/21/2019 |
| 1150430 | SP1452 après apparition du vase | Nord | A. Mahé | 8/21/2019 |
| 1150431 | SP1452 après apparition du vase | Nord | A. Mahé | 8/21/2019 |
| 1150432 | SP1452 après apparition du vase | Nord-Est | A. Mahé | 8/21/2019 |
| 1150433 | SP1452 après apparition du vase | Nord-Est | A. Mahé | 8/21/2019 |
| 1150434 | SP1452 après apparition du vase | Sud | A. Mahé | 8/21/2019 |
| 1150435 | SP1452 après apparition du vase | Sud | A. Mahé | 8/21/2019 |
| 1150436 | SP1505 vue générale avant fouille | Zénithale | P. Cocherel | 8/21/2019 |
| 1150437 | SP1505 vue générale avant fouille | Zénithale | P. Cocherel | 8/21/2019 |
| 1150438 | SP1505 vue générale avant fouille | Zénithale | P. Cocherel | 8/21/2019 |
| 1150439 | SP1505 vue générale avant fouille | Zénithale | P. Cocherel | 8/21/2019 |
| 1150440 | SP1385 fond de fosse | Zénithale | V. Chaigne | 8/21/2019 |
| 1150441 | SP1385 fond de fosse | Zénithale | V. Chaigne | 8/21/2019 |
| 1150442 | SP1385 fond de fosse | Zénithale | V. Chaigne | 8/21/2019 |

| N° cliché | Description sommaire | Vue vers | Auteur | Date |
|-----------|---|-----------|-------------|-----------|
| 1150443 | F01256 Sd 1256.2 coupe est | Est | N. Ménez | 8/21/2019 |
| 1150444 | F01256 Sd 1256.2 coupe est | Est | N. Ménez | 8/21/2019 |
| 1150445 | F01256 Sd 1256.2 coupe est | Est | N. Ménez | 8/21/2019 |
| 1150446 | F01256 Sd 1256.2 coupe est | Est | N. Ménez | 8/21/2019 |
| 1150447 | F01256 Sd 1256.2 coupe ouest | Ouest | N. Ménez | 8/21/2019 |
| 1150448 | F01256 Sd 1256.2 coupe ouest | Ouest | N. Ménez | 8/21/2019 |
| 1150449 | F01256 Sd 1256.2 coupe ouest | Ouest | N. Ménez | 8/21/2019 |
| 1150450 | F01256 Sd 1256.2 coupe ouest | Ouest | N. Ménez | 8/21/2019 |
| 1150451 | F01256 Sd 1256.2 coupe ouest | Ouest | N. Ménez | 8/21/2019 |
| 1150452 | F01256 Sd1256.3 coupe Est (intersection avec F01002) | Est | N. Ménez | 8/21/2019 |
| 1150453 | F01256 Sd 1256.3 coupe Est (intersection avec F01002) | Est | N. Ménez | 8/21/2019 |
| 1150454 | F01256 Sd 1256.3 coupe Est (intersection avec F01002) | Est | N. Ménez | 8/21/2019 |
| 1150455 | F01256 Sd 1256.3 coupe Est (intersection avec F01002) | Est | N. Ménez | 8/21/2019 |
| 1150456 | F01256 Sd 1256.3 coupe Est (intersection avec F01002) | Est | N. Ménez | 8/21/2019 |
| 1150457 | F01256 Sd 1256.3 coupe Est (intersection avec F01002) | Est | N. Ménez | 8/21/2019 |
| 1150458 | F01002 Sd 1002.1 coupe nord | Nord | N. Ménez | 8/21/2019 |
| 1150459 | F01002 Sd 1002.1 coupe nord | Nord | N. Ménez | 8/21/2019 |
| 1150460 | F01002 Sd 1002.1 coupe nord | Nord | N. Ménez | 8/21/2019 |
| 1150461 | F01002 Sd 1002.1 coupe sud | Sud | N. Ménez | 8/21/2019 |
| 1150462 | F01002 Sd 1002.1 coupe sud | Sud | N. Ménez | 8/21/2019 |
| 1150463 | F01256 Sd 1256.1 vue générale avec P01709 et P01711 | Zénithale | N. Ménez | 8/21/2019 |
| 1150464 | F01256 Sd 1256.1 vue générale avec P01709 et P01711 | Zénithale | N. Ménez | 8/21/2019 |
| 1150465 | F01256 Sd 1256.1 vue générale avec P01709 et P01711 | Zénithale | N. Ménez | 8/21/2019 |
| 1150466 | F01256 Sd 1256.1 vue générale avec P01709 et P01711 | Zénithale | N. Ménez | 8/21/2019 |
| 1150467 | F01256 Sd 1256.1 vue générale avec P01709 et P01711 | Zénithale | N. Ménez | 8/21/2019 |
| 1150468 | MR1564 Sd 1564.1 coupe ouest | Ouest | N. Ménez | 8/21/2019 |
| 1150469 | MR1564 Sd 1564.1 coupe ouest | Ouest | N. Ménez | 8/21/2019 |
| 1150470 | MR1564 Sd 1564.1 coupe ouest | Ouest | N. Ménez | 8/21/2019 |
| 1150471 | MR1564 Sd 1564.1 coupe est | Est | N. Ménez | 8/21/2019 |
| 1150472 | MR1564 Sd 1564.1 coupe est | Est | N. Ménez | 8/21/2019 |
| 1150473 | MR1564 Sd 1564.1 coupe est | Est | N. Ménez | 8/21/2019 |
| 1150474 | MR1564 Sd 1564.1 | Zénithale | N. Ménez | 8/21/2019 |
| 1150475 | MR1564 Sd 1564.1 | Zénithale | N. Ménez | 8/21/2019 |
| 1150476 | SP1651 vues générales et de détail avant prélèvement | Zénithale | V. Le Gall | 8/21/2019 |
| 1150477 | SP1651 vues générales et de détail avant prélèvement | Zénithale | V. Le Gall | 8/21/2019 |
| 1150478 | SP1651 vues générales et de détail avant prélèvement | Zénithale | V. Le Gall | 8/21/2019 |
| 1150479 | SP1651 vues générales et de détail avant prélèvement | Zénithale | V. Le Gall | 8/21/2019 |
| 1150480 | SP1651 vues générales et de détail avant prélèvement | Zénithale | V. Le Gall | 8/21/2019 |
| 1150481 | SP1651 détail avant prélèvement | Nord | V. Le Gall | 8/21/2019 |
| 1150482 | SP1651 détail avant prélèvement | Nord | V. Le Gall | 8/21/2019 |
| 1150483 | SP1651 détail avant prélèvement | Sud | V. Le Gall | 8/21/2019 |
| 1150484 | SP1651 détail avant prélèvement | Sud | V. Le Gall | 8/21/2019 |
| 1150485 | SP1651 détail avant prélèvement | Nord | V. Le Gall | 8/21/2019 |
| 1150486 | SP1651 détail avant prélèvement | Nord | V. Le Gall | 8/21/2019 |
| 1150487 | FS1631 vue générale | Zénithale | P. Cocherel | 8/21/2019 |
| 1150488 | FS1631 vue générale | Zénithale | P. Cocherel | 8/21/2019 |

| N° cliché | Description sommaire | Vue vers | Auteur | Date |
|-----------|---------------------------------|-----------|-------------|-----------|
| 1150489 | FS1631 vue générale | Zénithale | P. Cocherel | 8/21/2019 |
| 1150506 | SP1377 après dégagement du vase | Zénithale | A. Boterf | 8/21/2019 |
| 1150507 | SP1377 après dégagement du vase | Zénithale | A. Boterf | 8/21/2019 |
| 1150508 | SP1377 après dégagement du vase | Zénithale | A. Boterf | 8/21/2019 |
| 1150509 | SP1377 après dégagement du vase | Zénithale | A. Boterf | 8/21/2019 |
| 1150510 | SP1377 détail | Est | A. Boterf | 8/21/2019 |
| 1150511 | SP1377 détail | Est | A. Boterf | 8/21/2019 |
| 1150512 | SP1377 détail | Est | A. Boterf | 8/21/2019 |
| 1150513 | SP1377 détail | Est | A. Boterf | 8/21/2019 |
| 1150514 | SP1377 détail | Est | A. Boterf | 8/21/2019 |
| 1150515 | SP1377 détail | Est | A. Boterf | 8/21/2019 |
| 1150516 | SP1377 détail | Est | A. Boterf | 8/21/2019 |
| 1150517 | F01568 Sd 1568.1 coupe ouest | Ouest | N. Ménez | 8/22/2019 |
| 1150518 | F01568 Sd 1568.1 coupe ouest | Ouest | N. Ménez | 8/22/2019 |
| 1150519 | F01568 Sd 1568.1 coupe ouest | Ouest | N. Ménez | 8/22/2019 |
| 1150520 | F01568 Sd 1568.1 coupe ouest | Ouest | N. Ménez | 8/22/2019 |
| 1150521 | F01568 Sd 1568.1 coupe ouest | Ouest | N. Ménez | 8/22/2019 |
| 1150522 | F01568 Sd 1568.1 coupe est | Est | N. Ménez | 8/22/2019 |
| 1150523 | F01568 Sd 1568.1 coupe est | Est | N. Ménez | 8/22/2019 |
| 1150524 | F01568 Sd 1568.1 coupe est | Est | N. Ménez | 8/22/2019 |
| 1150525 | F01568 Sd 1568.1 coupe est | Est | N. Ménez | 8/22/2019 |
| 1150526 | F01568 Sd 1568.1 coupe ouest | Ouest | N. Ménez | 8/22/2019 |
| 1150527 | F01568 Sd 1568.1 coupe ouest | Ouest | N. Ménez | 8/22/2019 |
| 1150528 | MR1564 Sd 1564.2 | Zénithale | N. Ménez | 8/22/2019 |
| 1150529 | MR1564 Sd 1564.2 | Zénithale | N. Ménez | 8/22/2019 |
| 1150530 | MR1564 Sd 1564.2 | Zénithale | N. Ménez | 8/22/2019 |
| 1150531 | MR1564 Sd 1564.2 | Zénithale | N. Ménez | 8/22/2019 |
| 1150532 | MR1564 Sd 1564.2 coupe ouest | Ouest | N. Ménez | 8/22/2019 |
| 1150533 | MR1564 Sd 1564.2 coupe ouest | Ouest | N. Ménez | 8/22/2019 |
| 1150534 | MR1564 Sd 1564.2 coupe ouest | Ouest | N. Ménez | 8/22/2019 |
| 1150535 | MR1564 Sd 1564.2 coupe ouest | Ouest | N. Ménez | 8/22/2019 |
| 1150536 | MR1564 Sd 1564.2 coupe est | Est | N. Ménez | 8/22/2019 |
| 1150537 | MR1564 Sd 1564.2 coupe est | Est | N. Ménez | 8/22/2019 |
| 1150538 | MR1564 Sd 1564.2 coupe est | Est | N. Ménez | 8/22/2019 |
| 1150539 | MR1564 Sd 1564.2 coupe est | Est | N. Ménez | 8/22/2019 |
| 1150540 | MR1564 Sd 1564.2 coupe est | Est | N. Ménez | 8/22/2019 |
| 1150541 | MR1564 Sd 1564.1 coupe ouest | Ouest | N. Ménez | 8/22/2019 |
| 1150542 | MR1564 Sd 1564.1 coupe ouest | Ouest | N. Ménez | 8/22/2019 |
| 1150543 | MR1564 Sd 1564.1 coupe ouest | Ouest | N. Ménez | 8/22/2019 |
| 1150544 | MR1564 Sd 1564.1 coupe ouest | Ouest | N. Ménez | 8/22/2019 |
| 1150545 | MR1564 Sd 1564.1 coupe est | Est | N. Ménez | 8/22/2019 |
| 1150546 | MR1564 Sd 1564.1 coupe est | Est | N. Ménez | 8/22/2019 |
| 1150547 | MR1564 Sd 1564.1 | Zénithale | N. Ménez | 8/22/2019 |
| 1150548 | MR1564 Sd 1564.1 | Zénithale | N. Ménez | 8/22/2019 |
| 1150549 | F01260 Sd 1260.1 coupe ouest | Ouest | N. Ménez | 8/22/2019 |
| 1150550 | F01260 Sd 1260.1 coupe ouest | Ouest | N. Ménez | 8/22/2019 |

| N° cliché | Description sommaire | Vue vers | Auteur | Date |
|-----------|---|-----------|-------------|-----------|
| 1150551 | F01260 Sd 1260.1 coupe ouest | Ouest | N. Ménez | 8/22/2019 |
| 1150552 | F01260 Sd 1260.1 coupe ouest | Ouest | N. Ménez | 8/22/2019 |
| 1150553 | F01260 Sd 1260.1 coupe ouest | Ouest | N. Ménez | 8/22/2019 |
| 1150554 | F01260 Sd 1260.1 coupe ouest | Ouest | N. Ménez | 8/22/2019 |
| 1150555 | F01260 Sd 1260.1 coupe ouest | Ouest | N. Ménez | 8/22/2019 |
| 1150556 | F01260 Sd 1260.1 coupe ouest | Ouest | N. Ménez | 8/22/2019 |
| 1150557 | F01260 Sd 1260.1 coupe ouest | Ouest | N. Ménez | 8/22/2019 |
| 1150558 | F01260 Sd 1260.3 coupe est | Est | N. Ménez | 8/22/2019 |
| 1150559 | F01260 Sd 1260.3 coupe est | Est | N. Ménez | 8/22/2019 |
| 1150560 | F01260 Sd 1260.3 coupe est | Est | N. Ménez | 8/22/2019 |
| 1150561 | F01260 Sd 1260.3 coupe est | Est | N. Ménez | 8/22/2019 |
| 1150562 | F01260 Sd 1260.3 coupe ouest | Ouest | N. Ménez | 8/22/2019 |
| 1150563 | F01260 Sd 1260.3 coupe ouest | Ouest | N. Ménez | 8/22/2019 |
| 1150564 | F01260 Sd 1260.3 | Zénithale | N. Ménez | 8/22/2019 |
| 1150565 | F01260 Sd 1260.3 | Zénithale | N. Ménez | 8/22/2019 |
| 1150566 | F01260 Sd 1260.2 coupe est | Est | N. Ménez | 8/22/2019 |
| 1150567 | F01260 Sd 1260.2 coupe est | Est | N. Ménez | 8/22/2019 |
| 1150568 | F01260 Sd 1260.2 coupe est | Est | N. Ménez | 8/22/2019 |
| 1150569 | F01260 Sd 1260.2 coupe est | Est | N. Ménez | 8/22/2019 |
| 1150570 | F01002 Sd 1002.1 coupe nord | Nord | N. Ménez | 8/22/2019 |
| 1150571 | F01002 Sd 1002.1 coupe nord | Nord | N. Ménez | 8/22/2019 |
| 1150572 | F01002 Sd 1002.1 coupe nord | Nord | N. Ménez | 8/22/2019 |
| 1150573 | F01002 Sd 1002.1 coupe nord | Nord | N. Ménez | 8/22/2019 |
| 1150574 | F01002 Sd 1002.1 coupe nord | Nord | N. Ménez | 8/22/2019 |
| 1150575 | F01002 Sd 1002.1 coupe nord | Nord | N. Ménez | 8/22/2019 |
| 1150576 | F01002 Sd 1002.1 coupe nord | Nord | N. Ménez | 8/22/2019 |
| 1150577 | F01002 Sd 1002.1 | Zénithale | N. Ménez | 8/22/2019 |
| 1150578 | F01002 Sd 1002.1 | Zénithale | N. Ménez | 8/22/2019 |
| 1150579 | F01256 Sd 1256.3 intersection avec F01002 coupe est | Est | N. Ménez | 8/22/2019 |
| 1150580 | F01256 Sd 1256.3 intersection avec F01002 coupe est | Est | N. Ménez | 8/22/2019 |
| 1150581 | F01256 Sd 1256.3 intersection avec F01002 coupe est | Est | N. Ménez | 8/22/2019 |
| 1150582 | F01256 Sd 1256.3 intersection avec F01002 coupe est | Est | N. Ménez | 8/22/2019 |
| 1150583 | F01256 Sd 1256.3 intersection avec F01002 coupe est | Est | N. Ménez | 8/22/2019 |
| 1150584 | F01256 Sd 1256.3 intersection avec F01002 coupe est | Est | N. Ménez | 8/22/2019 |
| 1150585 | F01256 Sd 1256.3 intersection avec F01002 coupe est | Est | N. Ménez | 8/22/2019 |
| 1150586 | F01256 Sd 1256.3 intersection avec F01002 coupe est | Est | N. Ménez | 8/22/2019 |
| 1150587 | F01256 Sd 1256.3 intersection avec F01002 coupe est | Est | N. Ménez | 8/22/2019 |
| 1150588 | F01256 Sd 1256.3 intersection avec F01002 coupe est | Est | N. Ménez | 8/22/2019 |
| 1150589 | F01256 Sd 1256.3 intersection avec F01002 coupe est | Est | N. Ménez | 8/22/2019 |
| 1150590 | F01256 Sd 1256.3 intersection avec F01002 coupe est | Est | N. Ménez | 8/22/2019 |
| 1150591 | F01256 Sd 1256.3 intersection avec F01002 coupe est | Est | N. Ménez | 8/22/2019 |
| 1150592 | FS1426 après nettoyage | Zénithale | A. Mahé | 8/22/2019 |
| 1150593 | FS1426 après nettoyage | Zénithale | A. Mahé | 8/22/2019 |
| 1150594 | FS1426 après nettoyage | Zénithale | A. Mahé | 8/22/2019 |
| 1150595 | SP1057 vues générales et de détail | Zénithale | P. Cocherel | 8/22/2019 |
| 1150596 | SP1057 vues générales et de détail | Zénithale | P. Cocherel | 8/22/2019 |

| N° cliché | Description sommaire | Vue vers | Auteur | Date |
|-----------|--------------------------------------|-----------|-------------|-----------|
| 1150597 | SP1057 vues générales et de détail | Zénithale | P. Cocherel | 8/22/2019 |
| 1150598 | SP1380 vue générale | Zénithale | V. Chaigne | 8/22/2019 |
| 1150599 | SP1380 vue générale | Zénithale | V. Chaigne | 8/22/2019 |
| 1150600 | SP1389 détail du vase 1381 | Ouest | V. Chaigne | 8/22/2019 |
| 1150601 | SP1389 détail du vase 1381 | Ouest | V. Chaigne | 8/22/2019 |
| 1150602 | SP1389 détail du vase 1381 | Sud | V. Chaigne | 8/22/2019 |
| 1150603 | SP1389 détail du vase 1381 | Sud | V. Chaigne | 8/22/2019 |
| 1150604 | SP1389 détail du vase 1381 | Sud | V. Chaigne | 8/22/2019 |
| 1150605 | FS1426 vue perturbation Us 1714 | Zénithale | A. Mahé | 8/22/2019 |
| 1150606 | FS1426 vue perturbation Us 1714 | Zénithale | A. Mahé | 8/22/2019 |
| 1150607 | FS1426 vue perturbation Us 1714 | Zénithale | A. Mahé | 8/22/2019 |
| 1150608 | FS1426 vue perturbation Us 1714 | Zénithale | A. Mahé | 8/22/2019 |
| 1150609 | FS1426 vue perturbation Us 1714 | Zénithale | A. Mahé | 8/22/2019 |
| 1150610 | SP1057 vue générale du vase 1058 | Zénithale | P. Cocherel | 8/22/2019 |
| 1150611 | SP1057 vue générale du vase 1058 | Zénithale | P. Cocherel | 8/22/2019 |
| 1150612 | SP1057 vue générale du vase 1058 | Zénithale | P. Cocherel | 8/22/2019 |
| 1150613 | SP1057 vue générale du vase 1058 | Zénithale | P. Cocherel | 8/22/2019 |
| 1150614 | SP1057 détail vase 1058 | Sud-Est | P. Cocherel | 8/22/2019 |
| 1150615 | SP1057 détail vase 1058 | Sud-Est | P. Cocherel | 8/22/2019 |
| 1150616 | SP1057 détail vase 1058 | Sud-Ouest | P. Cocherel | 8/22/2019 |
| 1150617 | SP1057 détail vase 1058 | Sud-Ouest | P. Cocherel | 8/22/2019 |
| 1150618 | SP1057 détail vase 1058 | Sud-Est | P. Cocherel | 8/22/2019 |
| 1150619 | SP1057 détail vase 1058 | Sud-Est | P. Cocherel | 8/22/2019 |
| 1150625 | SP1057 vue d'ensemble avec vase 1058 | Nord-Est | P. Cocherel | 8/22/2019 |
| 1150626 | SP1057 vue d'ensemble avec vase 1058 | Nord-Est | P. Cocherel | 8/22/2019 |
| 1150627 | SP1057 vue d'ensemble avec vase 1058 | Nord-Est | P. Cocherel | 8/22/2019 |
| 1150628 | SP1057 fond de fosse | Sud-Ouest | P. Cocherel | 8/22/2019 |
| 1150629 | SP1057 fond de fosse | Sud-Ouest | P. Cocherel | 8/22/2019 |
| 1150630 | SP1511 après nettoyage | Zénithale | A. Mahé | 8/22/2019 |
| 1150631 | SP1511 après nettoyage | Zénithale | A. Mahé | 8/22/2019 |
| 1150632 | SP1511 après nettoyage | Zénithale | A. Mahé | 8/22/2019 |
| 1150633 | SP1516 après nettoyage | Zénithale | A. Mahé | 8/22/2019 |
| 1150634 | SP1516 après nettoyage | Zénithale | A. Mahé | 8/22/2019 |
| 1150635 | SP1516 après nettoyage | Zénithale | A. Mahé | 8/22/2019 |
| 1150636 | FS1360 vue céramique Us 1361 | Zénithale | A. Boterf | 8/22/2019 |
| 1150637 | FS1360 vue céramique Us 1361 | Zénithale | A. Boterf | 8/22/2019 |
| 1150638 | FS1360 vue céramique Us 1361 | Zénithale | A. Boterf | 8/22/2019 |
| 1150639 | FS1360 vue céramique Us 1361 | Sud-Ouest | A. Boterf | 8/22/2019 |
| 1150640 | FY1362 vue de l'Us 1363 | Zénithale | V. Chaigne | 8/22/2019 |
| 1150641 | FY1362 vue de l'Us 1363 | Zénithale | V. Chaigne | 8/22/2019 |
| 1150642 | FY1362 vue de l'Us 1363 | Zénithale | V. Chaigne | 8/22/2019 |
| 1150646 | MR1621 et FY1362 après nettoyage | Zénithale | N. Ménez | 8/23/2019 |
| 1150647 | MR1621 et FY1362 après nettoyage | Zénithale | N. Ménez | 8/23/2019 |
| 1150648 | MR1621 et FY1362 après nettoyage | Zénithale | N. Ménez | 8/23/2019 |
| 1150649 | FS1369 après nettoyage | Zénithale | N. Ménez | 8/23/2019 |
| 1150650 | FS1369 après nettoyage | Zénithale | N. Ménez | 8/23/2019 |

| N° cliché | Description sommaire | Vue vers | Auteur | Date |
|-----------|----------------------------|-----------|-------------|-----------|
| 1150651 | FS1369 après nettoyage | Zénithale | N. Ménez | 8/23/2019 |
| 1150652 | FS1369 après nettoyage | Zénithale | N. Ménez | 8/23/2019 |
| 1150653 | FS1369 après nettoyage | Zénithale | N. Ménez | 8/23/2019 |
| 1150654 | FS1369 après nettoyage | Zénithale | N. Ménez | 8/23/2019 |
| 1150655 | FS1369 après nettoyage | Zénithale | N. Ménez | 8/23/2019 |
| 1150656 | FS1369 après nettoyage | Zénithale | N. Ménez | 8/23/2019 |
| 1150657 | FS1369 après nettoyage | Zénithale | N. Ménez | 8/23/2019 |
| 1150658 | FS1369 après nettoyage | Zénithale | N. Ménez | 8/23/2019 |
| 1150659 | FS1369 après nettoyage | Zénithale | N. Ménez | 8/23/2019 |
| 1150660 | FS1369 après nettoyage | Zénithale | N. Ménez | 8/23/2019 |
| 1150661 | FS1369 après nettoyage | Zénithale | N. Ménez | 8/23/2019 |
| 1150662 | FS1369 après nettoyage | Sud | N. Ménez | 8/23/2019 |
| 1150663 | FS1369 après nettoyage | Sud | N. Ménez | 8/23/2019 |
| 1150664 | FS1369 après nettoyage | Sud | N. Ménez | 8/23/2019 |
| 1150665 | FS1369 après nettoyage | Sud | N. Ménez | 8/23/2019 |
| 1150666 | FS1369 après nettoyage | Nord | N. Ménez | 8/23/2019 |
| 1150667 | FS1369 après nettoyage | Nord | N. Ménez | 8/23/2019 |
| 1150668 | FS1369 après nettoyage | Nord | N. Ménez | 8/23/2019 |
| 1150669 | FS1369 après nettoyage | Est | N. Ménez | 8/23/2019 |
| 1150670 | FS1369 après nettoyage | Est | N. Ménez | 8/23/2019 |
| 1150671 | FS1369 après nettoyage | Est | N. Ménez | 8/23/2019 |
| 1150672 | FS1369 après nettoyage | Est | N. Ménez | 8/23/2019 |
| 1150673 | MR1621 après nettoyage | Ouest | N. Ménez | 8/23/2019 |
| 1150674 | MR1621 après nettoyage | Ouest | N. Ménez | 8/23/2019 |
| 1150675 | MR1621 après nettoyage | Ouest | N. Ménez | 8/23/2019 |
| 1150676 | MR1621 après nettoyage | Ouest | N. Ménez | 8/23/2019 |
| 1150677 | MR1621 après nettoyage | Nord | N. Ménez | 8/23/2019 |
| 1150678 | MR1621 après nettoyage | Nord | N. Ménez | 8/23/2019 |
| 1150679 | MR1621 après nettoyage | Nord | N. Ménez | 8/23/2019 |
| 1150680 | MR1621 après nettoyage | Nord | N. Ménez | 8/23/2019 |
| 1150681 | FY1362 après nettoyage | Zénithale | N. Ménez | 8/23/2019 |
| 1150682 | FY1362 après nettoyage | Zénithale | N. Ménez | 8/23/2019 |
| 1150683 | FY1362 après nettoyage | Zénithale | N. Ménez | 8/23/2019 |
| 1150684 | FY1362 après nettoyage | Nord | N. Ménez | 8/23/2019 |
| 1150685 | FY1362 après nettoyage | Nord | N. Ménez | 8/23/2019 |
| 1150686 | FY1362 après nettoyage | Nord | N. Ménez | 8/23/2019 |
| 1150687 | FY1362 après nettoyage | Ouest | N. Ménez | 8/23/2019 |
| 1150688 | FY1362 après nettoyage | Ouest | N. Ménez | 8/23/2019 |
| 1150689 | FY1362 après nettoyage | Ouest | N. Ménez | 8/23/2019 |
| 1150690 | FY1362 après nettoyage | Ouest | N. Ménez | 8/23/2019 |
| 1150691 | SP1729 vue générale | Zénithale | P. Cocherel | 8/23/2019 |
| 1150692 | SP1729 vue générale | Zénithale | P. Cocherel | 8/23/2019 |
| 1150693 | SP1729 vue générale | Zénithale | P. Cocherel | 8/23/2019 |
| 1150694 | F01256 Sd 1256.4 coupe est | Nord-Est | A. Mahé | 8/23/2019 |
| 1150695 | F01256 Sd 1256.4 coupe est | Nord-Est | A. Mahé | 8/23/2019 |
| 1150696 | F01256 Sd 1256.4 coupe est | Nord-Est | A. Mahé | 8/23/2019 |

| N° cliché | Description sommaire | Vue vers | Auteur | Date |
|-----------|--|-----------|------------|-----------|
| 1150697 | F01256 Sd 1256.4 coupe ouest | Sud-Ouest | A. Mahé | 8/23/2019 |
| 1150698 | F01256 Sd 1256.4 coupe ouest | Sud-Ouest | A. Mahé | 8/23/2019 |
| 1150699 | F01256 Sd 1256.4 coupe ouest | Sud-Ouest | A. Mahé | 8/23/2019 |
| 1150700 | F01256 Sd 1256.4 coupe ouest | Sud-Ouest | A. Mahé | 8/23/2019 |
| 1150701 | F01256 Sd 1256.4 | Zénithale | A. Mahé | 8/23/2019 |
| 1150702 | F01256 Sd 1256.4 | Zénithale | A. Mahé | 8/23/2019 |
| 1150703 | F01256 Sd 1256.5 coupe est | Nord-Est | A. Mahé | 8/23/2019 |
| 1150704 | F01256 Sd 1256.5 coupe est | Nord-Est | A. Mahé | 8/23/2019 |
| 1150705 | F01256 Sd 1256.5 coupe est | Nord-Est | A. Mahé | 8/23/2019 |
| 1150706 | F01256 Sd 1256.5 coupe ouest | Sud-Ouest | A. Mahé | 8/23/2019 |
| 1150707 | F01256 Sd 1256.5 coupe ouest | Sud-Ouest | A. Mahé | 8/23/2019 |
| 1150708 | F01256 Sd 1256.5 coupe ouest | Sud-Ouest | A. Mahé | 8/23/2019 |
| 1150709 | F01260 Sd 1260.4 vue de la céramique Us 1722 | Zénithale | N. Ménez | 8/23/2019 |
| 1150710 | F01260 Sd 1260.4 vue de la céramique Us 1722 | Zénithale | N. Ménez | 8/23/2019 |
| 1150711 | F01260 Sd 1260.4 vue de la céramique Us 1722 | Zénithale | N. Ménez | 8/23/2019 |
| 1150712 | F01260 Sd 1260.4 vue de détail de la céramique Us 1722 | Nord | N. Ménez | 8/23/2019 |
| 1150713 | F01260 Sd 1260.4 vue de détail de la céramique Us 1722 | Nord | N. Ménez | 8/23/2019 |
| 1150714 | F01260 Sd 1260.4 vue de détail de la céramique Us 1722 | Nord | N. Ménez | 8/23/2019 |
| 1150715 | FS1601 après fouille par moitié | Zénithale | A. Mahé | 8/23/2019 |
| 1150716 | FS1601 après fouille par moitié | Zénithale | A. Mahé | 8/23/2019 |
| 1150717 | FS1601 après fouille par moitié | Zénithale | A. Mahé | 8/23/2019 |
| 1150718 | FS1601 coupe E/O | Sud | A. Mahé | 8/23/2019 |
| 1150719 | FS1601 coupe E/O | Sud | A. Mahé | 8/23/2019 |
| 1150720 | Sd 1260.4 après fouille | Zénithale | A. Boterf | 8/23/2019 |
| 1150721 | Sd 1260.4 après fouille | Zénithale | A. Boterf | 8/23/2019 |
| 1150722 | Sd 1260.4 après fouille | Zénithale | A. Boterf | 8/23/2019 |
| 1150723 | Sd 1260.4 coupe AB | Ouest | A. Boterf | 8/23/2019 |
| 1150724 | Sd 1260.4 coupe AB | Ouest | A. Boterf | 8/23/2019 |
| 1150725 | Sd 1260.4 coupe CD | Est | A. Boterf | 8/23/2019 |
| 1150726 | Sd 1260.4 coupe CD | Est | A. Boterf | 8/23/2019 |
| 1150727 | F01727 + P01729 + P01731 Sd 1727.1 | Zénithale | V. Le Gall | 8/23/2019 |
| 1150728 | F01727 + P01729 + P01731 Sd 1727.1 | Zénithale | V. Le Gall | 8/23/2019 |
| 1150729 | F01727 + P01729 + P01731 Sd 1727.1 | Zénithale | V. Le Gall | 8/23/2019 |
| 1150730 | F01727 + P01729 + P01731 Sd 1727.1 coupe ouest | Ouest | V. Le Gall | 8/23/2019 |
| 1150731 | F01727 + P01729 + P01731 Sd 1727.1 coupe ouest | Ouest | V. Le Gall | 8/23/2019 |
| 1150732 | P01729 | Zénithale | V. Le Gall | 8/23/2019 |
| 1150733 | P01729 | Zénithale | V. Le Gall | 8/23/2019 |
| 1150734 | P01729 coupe ouest | Ouest | V. Le Gall | 8/23/2019 |
| 1150735 | P01729 coupe ouest | Ouest | V. Le Gall | 8/23/2019 |
| 1150736 | P01731 | Zénithale | V. Le Gall | 8/23/2019 |
| 1150737 | P01731 coupe ouest | Ouest | V. Le Gall | 8/23/2019 |
| 1150738 | Sd 1568.2 étiquette | | V. Le Gall | 8/23/2019 |
| 1150739 | Sd 1568.2 | Zénithale | V. Le Gall | 8/23/2019 |
| 1150740 | Sd 1568.2 | Zénithale | V. Le Gall | 8/23/2019 |
| 1150741 | Sd 1568.2 est du sondage, détail de l'extrémité | Zénithale | V. Le Gall | 8/23/2019 |
| 1150742 | Sd 1568.2 est du sondage, détail de l'extrémité | Zénithale | V. Le Gall | 8/23/2019 |

| N° cliché | Description sommaire | Vue vers | Auteur | Date |
|-----------|--|-----------|-------------|-----------|
| 1150743 | Sd 1568.2 coupe est | Est | V. Le Gall | 8/23/2019 |
| 1150744 | Sd 1568.2 coupe est | Est | V. Le Gall | 8/23/2019 |
| 1150745 | Sd 1568.2 coupe ouest | Ouest | V. Le Gall | 8/23/2019 |
| 1150746 | Sd 1568.2 coupe ouest | Ouest | V. Le Gall | 8/23/2019 |
| 1150747 | Sd 1568.2 coupe ouest | Ouest | V. Le Gall | 8/23/2019 |
| 1150748 | SP1288 après nettoyage et apparition du vase | Zénithale | A. Mahé | 8/26/2019 |
| 1150749 | SP1288 après nettoyage et apparition du vase | Zénithale | A. Mahé | 8/26/2019 |
| 1150750 | SP1288 après nettoyage et apparition du vase | Zénithale | A. Mahé | 8/26/2019 |
| 1150751 | SP1288 après nettoyage et apparition du vase | Zénithale | A. Mahé | 8/26/2019 |
| 1150752 | SP1282 après nettoyage | Zénithale | C. Baillieu | 8/26/2019 |
| 1150753 | SP1282 après nettoyage | Zénithale | C. Baillieu | 8/26/2019 |
| 1150754 | SP1282 après nettoyage | Zénithale | C. Baillieu | 8/26/2019 |
| 1150755 | SP1282 après nettoyage | Zénithale | C. Baillieu | 8/26/2019 |
| 1150756 | SP1282 après nettoyage | Zénithale | C. Baillieu | 8/26/2019 |
| 1150757 | SP1282 après nettoyage | Zénithale | C. Baillieu | 8/26/2019 |
| 1150758 | SP1282 après dégagement du vase | Zénithale | C. Baillieu | 8/26/2019 |
| 1150759 | SP1282 après dégagement du vase | Zénithale | C. Baillieu | 8/26/2019 |
| 1150760 | SP1282 après dégagement du vase | Zénithale | C. Baillieu | 8/26/2019 |
| 1150761 | SP1282 après dégagement du vase | Nord-Est | C. Baillieu | 8/26/2019 |
| 1150762 | SP1288 après dégagement du vase | Zénithale | A. Mahé | 8/26/2019 |
| 1150763 | SP1288 après dégagement du vase | Zénithale | A. Mahé | 8/26/2019 |
| 1150764 | SP1288 après dégagement du vase | Zénithale | A. Mahé | 8/26/2019 |
| 1150765 | SP1288 après dégagement du vase | Zénithale | A. Mahé | 8/26/2019 |
| 1150766 | SP1288 après dégagement du vase | Zénithale | A. Mahé | 8/26/2019 |
| 1150767 | SP1288 après dégagement du vase | Est | A. Mahé | 8/26/2019 |
| 1150768 | SP1288 après dégagement du vase | Est | A. Mahé | 8/26/2019 |
| 1150769 | SP1288 après dégagement du vase | Sud | A. Mahé | 8/26/2019 |
| 1150770 | SP1288 après dégagement du vase | Sud | A. Mahé | 8/26/2019 |
| 1150771 | SP1288 après dégagement du vase | Est | A. Mahé | 8/26/2019 |
| 1150772 | SP1288 après dégagement du vase | Est | A. Mahé | 8/26/2019 |
| 1150773 | SP1282 fond de fosse | Nord | C. Baillieu | 8/26/2019 |
| 1150774 | SP1282 fond de fosse | Nord | C. Baillieu | 8/26/2019 |
| 1150775 | FS1537 après fouille partielle | Zénithale | N. Ménez | 8/26/2019 |
| 1150776 | FS1537 après fouille partielle | Zénithale | N. Ménez | 8/26/2019 |
| 1150777 | FS1537 après fouille partielle | Zénithale | N. Ménez | 8/26/2019 |
| 1150778 | FS1537 coupe sud | Sud | N. Ménez | 8/26/2019 |
| 1150779 | FS1537 coupe sud | Sud | N. Ménez | 8/26/2019 |
| 1150780 | FS1593 après fouille partielle | Zénithale | N. Ménez | 8/26/2019 |
| 1150781 | FS1593 après fouille partielle | Zénithale | N. Ménez | 8/26/2019 |
| 1150782 | FS1593 après fouille partielle | Zénithale | N. Ménez | 8/26/2019 |
| 1150783 | FS1593 coupe est | Est | N. Ménez | 8/26/2019 |
| 1150784 | FS1593 coupe est | Est | N. Ménez | 8/26/2019 |
| 1150785 | FS1591 après fouille partielle | Zénithale | N. Ménez | 8/26/2019 |
| 1150786 | FS1591 après fouille partielle | Zénithale | N. Ménez | 8/26/2019 |
| 1150787 | FS1591 après fouille partielle | Zénithale | N. Ménez | 8/26/2019 |
| 1150788 | FS1597 coupe est | Est | N. Ménez | 8/26/2019 |

| N° cliché | Description sommaire | Vue vers | Auteur | Date |
|-----------|---------------------------------|-----------|-------------|-----------|
| 1150789 | FS1597 coupe est | Est | N. Ménez | 8/26/2019 |
| 1150790 | FS1597 coupe est | Est | N. Ménez | 8/26/2019 |
| 1150791 | FS1739 après fouille partielle | Zénithale | N. Ménez | 8/26/2019 |
| 1150792 | FS1739 après fouille partielle | Zénithale | N. Ménez | 8/26/2019 |
| 1150793 | FS1739 après fouille partielle | Zénithale | N. Ménez | 8/26/2019 |
| 1150794 | FS1739 coupe sud | Sud | N. Ménez | 8/26/2019 |
| 1150795 | FS1739 coupe sud | Sud | N. Ménez | 8/26/2019 |
| 1150796 | FS1739 coupe sud | Sud | N. Ménez | 8/26/2019 |
| 1150797 | FS1539 après fouille partielle | Zénithale | N. Ménez | 8/26/2019 |
| 1150798 | FS1539 après fouille partielle | Zénithale | N. Ménez | 8/26/2019 |
| 1150799 | FS1539 après fouille partielle | Zénithale | N. Ménez | 8/26/2019 |
| 1150800 | FS1539 coupe sud | Sud | N. Ménez | 8/26/2019 |
| 1150801 | FS1539 coupe sud | Sud | N. Ménez | 8/26/2019 |
| 1150802 | FS1586 après fouille partielle | Zénithale | N. Ménez | 8/26/2019 |
| 1150803 | FS1586 après fouille partielle | Zénithale | N. Ménez | 8/26/2019 |
| 1150804 | FS1586 après fouille partielle | Zénithale | N. Ménez | 8/26/2019 |
| 1150805 | FS1586 coupe sud | Sud | N. Ménez | 8/26/2019 |
| 1150806 | FS1586 coupe sud | Sud | N. Ménez | 8/26/2019 |
| 1150807 | FS1586 coupe sud | Sud | N. Ménez | 8/26/2019 |
| 1150808 | FS1584 après fouille partielle | Zénithale | N. Ménez | 8/26/2019 |
| 1150809 | FS1584 après fouille partielle | Zénithale | N. Ménez | 8/26/2019 |
| 1150810 | FS1584 après fouille partielle | Zénithale | N. Ménez | 8/26/2019 |
| 1150811 | FS1584 coupe sud | Sud | N. Ménez | 8/26/2019 |
| 1150812 | FS1584 coupe sud | Sud | N. Ménez | 8/26/2019 |
| 1150813 | FS1543 après fouille partielle | Zénithale | N. Ménez | 8/26/2019 |
| 1150814 | FS1543 après fouille partielle | Zénithale | N. Ménez | 8/26/2019 |
| 1150815 | FS1543 après fouille partielle | Zénithale | N. Ménez | 8/26/2019 |
| 1150816 | FS1543 coupe sud | Sud | N. Ménez | 8/26/2019 |
| 1150817 | FS1543 coupe sud | Sud | N. Ménez | 8/26/2019 |
| 1150818 | SP1285 après nettoyage | Est | C. Baillieu | 8/26/2019 |
| 1150819 | SP1285 après nettoyage | Est | C. Baillieu | 8/26/2019 |
| 1150820 | SP1285 après nettoyage | Est | C. Baillieu | 8/26/2019 |
| 1150821 | SP1288 fond de fosse | Zénithale | A. Mahé | 8/26/2019 |
| 1150822 | SP1288 fond de fosse | Zénithale | A. Mahé | 8/26/2019 |
| 1150823 | SP1288 fond de fosse | Zénithale | A. Mahé | 8/26/2019 |
| 1150824 | SP1723 vue générale vase 1724 | Zénithale | N. Ménez | 8/26/2019 |
| 1150825 | SP1723 vue générale vase 1724 | Zénithale | N. Ménez | 8/26/2019 |
| 1150826 | SP1723 vue générale vase 1724 | Zénithale | N. Ménez | 8/26/2019 |
| 1150827 | SP1723 vue générale vase 1724 | Zénithale | N. Ménez | 8/26/2019 |
| 1150828 | SP1723 vue générale vase 1724 | Zénithale | N. Ménez | 8/26/2019 |
| 1150829 | SP1723 vue générale vase 1724 | Zénithale | N. Ménez | 8/26/2019 |
| 1150830 | SP1723 vue générale vase 1724 | Zénithale | N. Ménez | 8/26/2019 |
| 1150831 | SP1723 vue générale vase 1724 | Zénithale | N. Ménez | 8/26/2019 |
| 1150832 | SP1285 après dégagement du vase | Zénithale | C. Baillieu | 8/26/2019 |
| 1150833 | SP1285 après dégagement du vase | Zénithale | C. Baillieu | 8/26/2019 |
| 1150834 | SP1285 après dégagement du vase | Zénithale | C. Baillieu | 8/26/2019 |

| N° cliché | Description sommaire | Vue vers | Auteur | Date |
|-----------|---|------------|-------------|-----------|
| 1150835 | SP1285 après dégagement du vase | Zénithale | C. Baillieu | 8/26/2019 |
| 1150836 | P01731 coupe sud | Sud | V. Le Gall | 8/26/2019 |
| 1150837 | P01731 coupe sud | Sud | V. Le Gall | 8/26/2019 |
| 1150838 | P01731 coupe sud | Sud | V. Le Gall | 8/26/2019 |
| 1150839 | P01731 coupe sud | Sud | V. Le Gall | 8/26/2019 |
| 1150840 | P01731 coupe sud | Sud | V. Le Gall | 8/26/2019 |
| 1150841 | SP1263 après nettoyage | Zénithale | A. Mahé | 8/26/2019 |
| 1150842 | SP1263 après nettoyage | Zénithale | A. Mahé | 8/26/2019 |
| 1150843 | SP1263 après nettoyage | Zénithale | A. Mahé | 8/26/2019 |
| 1150844 | SP1285 après fouille | Zénithale | C. Baillieu | 8/26/2019 |
| 1150845 | SP1285 après fouille | Zénithale | C. Baillieu | 8/26/2019 |
| 1150846 | SP1588 | Zénithale | S. Mentélé | 8/26/2019 |
| 1150847 | SP1588 | Zénithale | S. Mentélé | 8/26/2019 |
| 1150848 | SP1588 | Zénithale | S. Mentélé | 8/26/2019 |
| 1150849 | SP1588 | Sud-Est | S. Mentélé | 8/26/2019 |
| 1150850 | SP1588 | Sud-Est | S. Mentélé | 8/26/2019 |
| 1150851 | SP1588 | Est | S. Mentélé | 8/26/2019 |
| 1150852 | SP1588 | Nord-Est | S. Mentélé | 8/26/2019 |
| 1150853 | SP1588 | Nord-Ouest | S. Mentélé | 8/26/2019 |
| 1150854 | SP1588 fond de fosse | Zénithale | S. Mentélé | 8/26/2019 |
| 1150855 | SP1588 fond de fosse | Zénithale | S. Mentélé | 8/26/2019 |
| 1150856 | SP1588 fond de fosse | Sud | S. Mentélé | 8/26/2019 |
| 1150857 | SP1588 fond de fosse | Sud | S. Mentélé | 8/26/2019 |
| 1150858 | SP1268 après nettoyage | Zénithale | A. Mahé | 8/26/2019 |
| 1150859 | SP1268 après nettoyage | Zénithale | A. Mahé | 8/26/2019 |
| 1150860 | SP1268 après nettoyage | Zénithale | A. Mahé | 8/26/2019 |
| 1150861 | SP1119 après nettoyage | Zénithale | O. Morin | 8/26/2019 |
| 1150862 | SP1119 après nettoyage | Zénithale | O. Morin | 8/26/2019 |
| 1150863 | SP1119 après nettoyage | Zénithale | O. Morin | 8/26/2019 |
| 1150864 | SP1119 après nettoyage | Zénithale | O. Morin | 8/26/2019 |
| 1150865 | SP1277 après retrait du vase | Zénithale | C. Baillieu | 8/26/2019 |
| 1150866 | SP1277 après retrait du vase | Zénithale | C. Baillieu | 8/26/2019 |
| 1150867 | F01568 détail amphore et fragment de fer à la surface | Zénithale | V. Le Gall | 8/26/2019 |
| 1150868 | F01568 détail amphore et fragment de fer à la surface | Zénithale | V. Le Gall | 8/26/2019 |
| 1150869 | F01568 détail amphore et fragment de fer à la surface | Zénithale | V. Le Gall | 8/26/2019 |
| 1150870 | F01568 détail amphore et fragment de fer à la surface | Zénithale | V. Le Gall | 8/26/2019 |
| 1150871 | F01568 détail amphore et fragment de fer à la surface | Zénithale | V. Le Gall | 8/26/2019 |
| 1150872 | F01568 détail amphore et fragment de fer à la surface | Zénithale | V. Le Gall | 8/26/2019 |
| 1150873 | FS1605 après fouille partielle | Zénithale | N. Ménez | 8/27/2019 |
| 1150874 | FS1605 après fouille partielle | Zénithale | N. Ménez | 8/27/2019 |
| 1150875 | FS1605 après fouille partielle | Zénithale | N. Ménez | 8/27/2019 |
| 1150876 | FS1605 après fouille partielle | Zénithale | N. Ménez | 8/27/2019 |
| 1150877 | FS1605 coupe sud | Sud | N. Ménez | 8/27/2019 |
| 1150878 | FS1605 coupe sud | Sud | N. Ménez | 8/27/2019 |
| 1150879 | FS1605 coupe sud | Sud | N. Ménez | 8/27/2019 |
| 1150880 | FS1605 coupe sud | Sud | N. Ménez | 8/27/2019 |

| N° cliché | Description sommaire | Vue vers | Auteur | Date |
|-----------|---|-----------|-------------|-----------|
| 1150881 | FS1605 coupe sud | Sud | N. Ménez | 8/27/2019 |
| 1150882 | FS1369 (1ère passe) | Zénithale | N. Ménez | 8/27/2019 |
| 1150883 | FS1369 (1ère passe) | Zénithale | N. Ménez | 8/27/2019 |
| 1150884 | FS1369 (1ère passe) | Zénithale | N. Ménez | 8/27/2019 |
| 1150885 | FS1369 (1ère passe) | Zénithale | N. Ménez | 8/27/2019 |
| 1150886 | FS1369 (1ère passe) | Zénithale | N. Ménez | 8/27/2019 |
| 1150887 | FS1369 (1ère passe) | Zénithale | N. Ménez | 8/27/2019 |
| 1150888 | FS1369 (1ère passe) | Zénithale | N. Ménez | 8/27/2019 |
| 1150889 | FS1369 (1ère passe) | Zénithale | N. Ménez | 8/27/2019 |
| 1150890 | FS1369 (1ère passe) | Zénithale | N. Ménez | 8/27/2019 |
| 1150891 | FS1369 (1ère passe) | Zénithale | N. Ménez | 8/27/2019 |
| 1150892 | FS1369 (1ère passe) | Zénithale | N. Ménez | 8/27/2019 |
| 1150893 | FS1369 (1ère passe) | Zénithale | N. Ménez | 8/27/2019 |
| 1150894 | FS1369 (1ère passe) | Zénithale | N. Ménez | 8/27/2019 |
| 1150895 | FS1369 (1ère passe) | Zénithale | N. Ménez | 8/27/2019 |
| 1150896 | SP1268 fond de fosse | Zénithale | A. Mahé | 8/27/2019 |
| 1150897 | SP1268 fond de fosse | Zénithale | A. Mahé | 8/27/2019 |
| 1150898 | SP1268 fond de fosse | Zénithale | A. Mahé | 8/27/2019 |
| 1150899 | SP1116 après nettoyage | Zénithale | C. Baillieu | 8/27/2019 |
| 1150900 | SP1116 après nettoyage | Zénithale | C. Baillieu | 8/27/2019 |
| 1150901 | SP1116 après nettoyage | Zénithale | C. Baillieu | 8/27/2019 |
| 1150902 | SP1113 après nettoyage | Zénithale | C. Baillieu | 8/27/2019 |
| 1150903 | SP1113 après nettoyage | Zénithale | C. Baillieu | 8/27/2019 |
| 1150904 | SP1113 après nettoyage | Zénithale | C. Baillieu | 8/27/2019 |
| 1150905 | SP1110 après nettoyage | Zénithale | C. Baillieu | 8/27/2019 |
| 1150906 | SP1110 après nettoyage | Zénithale | C. Baillieu | 8/27/2019 |
| 1150907 | SP1110 après nettoyage | Zénithale | C. Baillieu | 8/27/2019 |
| 1150908 | SP1087 + SP1752 après nettoyage | Zénithale | A. Mahé | 8/27/2019 |
| 1150909 | SP1087 + SP1752 après nettoyage | Zénithale | A. Mahé | 8/27/2019 |
| 1150910 | SP1087 + SP1752 après nettoyage | Zénithale | A. Mahé | 8/27/2019 |
| 1150911 | SP1087 + SP1752 après nettoyage | Zénithale | A. Mahé | 8/27/2019 |
| 1150912 | SP1116 après 2ème nettoyage | Zénithale | C. Baillieu | 8/27/2019 |
| 1150913 | SP1116 après 2ème nettoyage | Zénithale | C. Baillieu | 8/27/2019 |
| 1150914 | SP1116 après 2ème nettoyage | Zénithale | C. Baillieu | 8/27/2019 |
| 1150915 | SP1113 après 2ème nettoyage | Zénithale | C. Baillieu | 8/27/2019 |
| 1150916 | SP1113 après 2ème nettoyage | Zénithale | C. Baillieu | 8/27/2019 |
| 1150917 | SP1113 après 2ème nettoyage | Zénithale | C. Baillieu | 8/27/2019 |
| 1150918 | SP1110 après 2ème nettoyage | Zénithale | C. Baillieu | 8/27/2019 |
| 1150919 | SP1110 après 2ème nettoyage | Zénithale | C. Baillieu | 8/27/2019 |
| 1150920 | SP1110 après 2ème nettoyage | Zénithale | C. Baillieu | 8/27/2019 |
| 1150921 | SP1723 vue générale de la fosse et des vases 1743 et 1756 | Zénithale | P. Cocherel | 8/27/2019 |
| 1150922 | SP1723 vue générale de la fosse et des vases 1743 et 1756 | Zénithale | P. Cocherel | 8/27/2019 |
| 1150923 | SP1723 vue générale de la fosse et des vases 1743 et 1756 | Zénithale | P. Cocherel | 8/27/2019 |
| 1150924 | SP1723 vue générale de la fosse et des vases 1743 et 1756 | Zénithale | P. Cocherel | 8/27/2019 |

| N° cliché | Description sommaire | Vue vers | Auteur | Date |
|-----------|---|-----------|-------------|-----------|
| 1150925 | SP1723 vue générale de la fosse et des vases 1743 et 1756 | Zénithale | P. Cocherel | 8/27/2019 |
| 1150926 | SP1723 vue générale de la fosse et des vases 1743 et 1756 | Zénithale | P. Cocherel | 8/27/2019 |
| 1150927 | SP1723 détail des vases 1743 et 1746 | Ouest | P. Cocherel | 8/27/2019 |
| 1150928 | SP1723 détail des vases 1743 et 1746 | Sud | P. Cocherel | 8/27/2019 |
| 1150929 | SP1723 vue générale de la fosse et des vases 1743 et 1756 | Ouest | P. Cocherel | 8/27/2019 |
| 1150930 | SP1723 vue générale de la fosse et des vases 1743 et 1756 | Ouest | P. Cocherel | 8/27/2019 |
| 1150931 | SP1723 vue générale de la fosse et des vases 1743 et 1756 | Ouest | P. Cocherel | 8/27/2019 |
| 1150932 | SP1723 vue générale de la fosse et des vases 1743 et 1756 | Zénithale | P. Cocherel | 8/27/2019 |
| 1150933 | SP1723 vue générale de la fosse et des vases 1743, 1756 et 1724 | Sud-Est | P. Cocherel | 8/27/2019 |
| 1150934 | SP1723 détail des vases 1743, 1746 et 1724 | | P. Cocherel | 8/27/2019 |
| 1150935 | SP1723 détail des vases 1743, 1746 et 1724 | | P. Cocherel | 8/27/2019 |
| 1150936 | SP1723 vue générale de la fosse et des vases 1743 et 1756 | Nord | P. Cocherel | 8/27/2019 |
| 1150937 | SP1723 vue générale de la fosse et des vases 1743 et 1756 | Ouest | P. Cocherel | 8/27/2019 |
| 1150938 | SP1723 vue générale de la fosse et des vases 1743 et 1756 | Ouest | P. Cocherel | 8/27/2019 |
| 1150939 | SP1723 vue générale de la fosse et des vases 1743 et 1756 | Ouest | P. Cocherel | 8/27/2019 |
| 1150940 | SP1087 en cours de fouille + SP1752 | Zénithale | A. Mahé | 8/27/2019 |
| 1150941 | SP1087 en cours de fouille + SP1752 | Zénithale | A. Mahé | 8/27/2019 |
| 1150942 | SP1087 en cours de fouille + SP1752 | Zénithale | A. Mahé | 8/27/2019 |
| 1150943 | SP1752 | Zénithale | A. Mahé | 8/27/2019 |
| 1150944 | SP1752 | Zénithale | A. Mahé | 8/27/2019 |
| 1150945 | SP1752 | Zénithale | A. Mahé | 8/27/2019 |
| 1150946 | SP1752 | Sud-Est | A. Mahé | 8/27/2019 |
| 1150947 | SP1752 | Sud-Est | A. Mahé | 8/27/2019 |
| 1150948 | SP1752 | Ouest | A. Mahé | 8/27/2019 |
| 1150949 | SP1752 | Ouest | A. Mahé | 8/27/2019 |
| 1150950 | SP1723 détail des vases 1743 et 1756 | Est | P. Cocherel | 8/27/2019 |
| 1150951 | SP1723 détail des vases 1743 et 1756 | Est | P. Cocherel | 8/27/2019 |
| 1150952 | SP1723 détail des vases 1743 et 1756 | Est | P. Cocherel | 8/27/2019 |
| 1150953 | Sd 1002.3 | Zénithale | V. Le Gall | 8/27/2019 |
| 1150954 | Sd 1002.3 | Zénithale | V. Le Gall | 8/27/2019 |
| 1150955 | Sd 1002.3 | Zénithale | V. Le Gall | 8/27/2019 |
| 1150956 | Sd 1002.3 coupe nord | Nord | V. Le Gall | 8/27/2019 |
| 1150957 | Sd 1002.3 coupe nord | Nord | V. Le Gall | 8/27/2019 |
| 1150958 | Ambiance | | V. Le Gall | 8/27/2019 |
| 1150959 | Sd 1002.3 coupe sud | Sud | V. Le Gall | 8/27/2019 |
| 1150960 | Sd 1002.3 coupe sud | Sud | V. Le Gall | 8/27/2019 |
| 1150961 | Sd 1564.1 coupe nord | Nord | V. Le Gall | 8/27/2019 |
| 1150962 | Sd 1564.1 coupe nord | Nord | V. Le Gall | 8/27/2019 |
| 1150963 | Sd 1564.1 coupe nord | Nord | V. Le Gall | 8/27/2019 |
| 1150964 | Sd 1564.2 coupe nord | Nord | V. Le Gall | 8/27/2019 |

| N° cliché | Description sommaire | Vue vers | Auteur | Date |
|-----------|--|-----------|-------------|-----------|
| 1150965 | Sd 1564.2 coupe nord | Nord | V. Le Gall | 8/27/2019 |
| 1150966 | Sd 1564.2 coupe nord | Nord | V. Le Gall | 8/27/2019 |
| 1150967 | Sd 1564.2 coupe nord | Nord | V. Le Gall | 8/27/2019 |
| 1150968 | Sd 1564.2 coupe nord | Nord | V. Le Gall | 8/27/2019 |
| 1150969 | Sd 1002.4 | Zénithale | V. Le Gall | 8/27/2019 |
| 1150970 | Sd 1002.4 | Zénithale | V. Le Gall | 8/27/2019 |
| 1150971 | Sd 1002.4 | Zénithale | V. Le Gall | 8/27/2019 |
| 1150972 | Sd 1002.4 coupe sud | Sud | V. Le Gall | 8/27/2019 |
| 1150973 | Sd 1002.4 coupe sud | Sud | V. Le Gall | 8/27/2019 |
| 1150974 | Sd 1002.4 coupe sud | Sud | V. Le Gall | 8/27/2019 |
| 1150975 | FS1750 | Zénithale | V. Le Gall | 8/27/2019 |
| 1150976 | FS1750 | Zénithale | V. Le Gall | 8/27/2019 |
| 1150977 | FS1750 | Zénithale | V. Le Gall | 8/27/2019 |
| 1150978 | FS1750 | Zénithale | V. Le Gall | 8/27/2019 |
| 1150979 | FS1750 | Zénithale | V. Le Gall | 8/27/2019 |
| 1150980 | FS1750 coupe est | Est | V. Le Gall | 8/27/2019 |
| 1150981 | FS1750 coupe est | Est | V. Le Gall | 8/27/2019 |
| 1150982 | Sd 1002.5 | Zénithale | V. Le Gall | 8/27/2019 |
| 1150983 | Sd 1002.5 | Zénithale | V. Le Gall | 8/27/2019 |
| 1150984 | Sd 1002.5 | Zénithale | V. Le Gall | 8/27/2019 |
| 1150985 | Sd 1002.5 coupe sud | Sud | V. Le Gall | 8/27/2019 |
| 1150986 | Sd 1002.5 coupe sud | Sud | V. Le Gall | 8/27/2019 |
| 1150987 | SP1119 vue générale après dégagement du vase | Zénithale | O. Morin | 8/27/2019 |
| 1150988 | SP1119 vue générale après dégagement du vase | Zénithale | O. Morin | 8/27/2019 |
| 1150989 | SP1119 vue générale après dégagement du vase | Zénithale | O. Morin | 8/27/2019 |
| 1150990 | SP1119 vue de détail | Nord | O. Morin | 8/27/2019 |
| 1150991 | SP1119 vue de détail | Sud | O. Morin | 8/27/2019 |
| 1150992 | SP1119 vue de détail | Zénithale | O. Morin | 8/27/2019 |
| 1150993 | SP1119 vue de détail | Zénithale | O. Morin | 8/27/2019 |
| 1150994 | SP1752 après dégagement du vase | Zénithale | A. Mahé | 8/27/2019 |
| 1150995 | SP1752 après dégagement du vase | Zénithale | A. Mahé | 8/27/2019 |
| 1150996 | SP1752 après dégagement du vase | Zénithale | A. Mahé | 8/27/2019 |
| 1150997 | SP1752 après dégagement du vase | Zénithale | A. Mahé | 8/27/2019 |
| 1150998 | SP1752 après dégagement du vase | Zénithale | A. Mahé | 8/27/2019 |
| 1150999 | SP1752 après dégagement du vase | Nord | A. Mahé | 8/27/2019 |
| 1160000 | SP1752 après dégagement du vase | Nord | A. Mahé | 8/27/2019 |
| 1160001 | SP1752 après dégagement du vase | Nord | A. Mahé | 8/27/2019 |
| 1160002 | SP1752 après dégagement du vase | Sud-Ouest | A. Mahé | 8/27/2019 |
| 1160003 | SP1752 après dégagement du vase | Sud-Ouest | A. Mahé | 8/27/2019 |
| 1160004 | SP1752 après dégagement du vase | Sud | A. Mahé | 8/27/2019 |
| 1160005 | SP1752 après dégagement du vase | Sud | A. Mahé | 8/27/2019 |
| 1160006 | SP1116 en cours de fouille avec clous visibles | Zénithale | C. Baillieu | 8/27/2019 |
| 1160007 | SP1116 en cours de fouille avec clous visibles | Zénithale | C. Baillieu | 8/27/2019 |
| 1160008 | SP1116 en cours de fouille avec clous visibles | Zénithale | C. Baillieu | 8/27/2019 |
| 1160009 | SP1113 en cours de fouille | Zénithale | C. Baillieu | 8/27/2019 |
| 1160010 | SP1113 en cours de fouille | Zénithale | C. Baillieu | 8/27/2019 |

| N° cliché | Description sommaire | Vue vers | Auteur | Date |
|-----------|--|------------|-------------|-----------|
| 1160011 | SP1113 en cours de fouille | Zénithale | C. Baillieu | 8/27/2019 |
| 1160012 | SP1116 après fouille | Zénithale | C. Baillieu | 8/27/2019 |
| 1160013 | SP1116 après fouille | Zénithale | C. Baillieu | 8/27/2019 |
| 1160014 | SP1113 après fouille | Zénithale | C. Baillieu | 8/27/2019 |
| 1160015 | SP1113 après fouille | Zénithale | C. Baillieu | 8/27/2019 |
| 1160016 | SP1110 après dégagement du vase | Zénithale | C. Baillieu | 8/27/2019 |
| 1160017 | SP1110 après dégagement du vase | Zénithale | C. Baillieu | 8/27/2019 |
| 1160018 | SP1110 après dégagement du vase | Zénithale | C. Baillieu | 8/27/2019 |
| 1160019 | SP1110 après dégagement du vase | Zénithale | C. Baillieu | 8/27/2019 |
| 1160020 | SP1723 vue générale avec vase 1724 | Zénithale | P. Cocherel | 8/27/2019 |
| 1160021 | SP1723 vue générale avec vase 1724 | Zénithale | P. Cocherel | 8/27/2019 |
| 1160022 | SP1723 vue générale avec vase 1724 | Zénithale | P. Cocherel | 8/27/2019 |
| 1160023 | SP1723 détail du vase 1724 | Nord-Ouest | P. Cocherel | 8/27/2019 |
| 1160024 | SP1723 détail du vase 1724 | Nord-Ouest | P. Cocherel | 8/27/2019 |
| 1160025 | SP1723 détail du vase 1724 | Sud-Ouest | P. Cocherel | 8/27/2019 |
| 1160026 | SP1723 détail du vase 1724 | Sud-Ouest | P. Cocherel | 8/27/2019 |
| 1160027 | SP1723 vue générale avec vase 1724 | Ouest | P. Cocherel | 8/27/2019 |
| 1160028 | SP1723 détail du vase 1724 | Sud | P. Cocherel | 8/27/2019 |
| 1160029 | SP1084 après dégagement du vase | Zénithale | A. Mahé | 8/27/2019 |
| 1160030 | SP1084 après dégagement du vase | Zénithale | A. Mahé | 8/27/2019 |
| 1160031 | SP1084 après dégagement du vase | Zénithale | A. Mahé | 8/27/2019 |
| 1160032 | SP1084 après dégagement du vase | Sud-Est | A. Mahé | 8/27/2019 |
| 1160033 | SP1084 après dégagement du vase | Sud-Est | A. Mahé | 8/27/2019 |
| 1160034 | SP1084 après dégagement du vase | Est | A. Mahé | 8/27/2019 |
| 1160035 | SP1084 après dégagement du vase | Est | A. Mahé | 8/27/2019 |
| 1160036 | SP1084 après dégagement du vase | Zénithale | A. Mahé | 8/27/2019 |
| 1160037 | SP1084 après dégagement du vase | Zénithale | A. Mahé | 8/27/2019 |
| 1160038 | SP1723 fond de fouille | Sud-Est | P. Cocherel | 8/27/2019 |
| 1160039 | SP1723 fond de fouille | Sud-Est | P. Cocherel | 8/27/2019 |
| 1160040 | FS1750 | Zénithale | V. Le Gall | 8/28/2019 |
| 1160041 | FS1750 | Zénithale | V. Le Gall | 8/28/2019 |
| 1160042 | FS1750 | Zénithale | V. Le Gall | 8/28/2019 |
| 1160043 | FS1750 détails des blocs | Zénithale | V. Le Gall | 8/28/2019 |
| 1160044 | FS1750 détail clou | Zénithale | V. Le Gall | 8/28/2019 |
| 1160045 | FS1750 détail clou | Nord | V. Le Gall | 8/28/2019 |
| 1160046 | FS1750 détail clou | Nord | V. Le Gall | 8/28/2019 |
| 1160047 | FS1750 détail clou | Nord | V. Le Gall | 8/28/2019 |
| 1160048 | SP1099 + SP1102 + SP1105 après nettoyage | Zénithale | C. Baillieu | 8/28/2019 |
| 1160049 | SP1099 + SP1102 + SP1105 après nettoyage | Zénithale | C. Baillieu | 8/28/2019 |
| 1160050 | SP1099 + SP1102 + SP1105 après nettoyage | Zénithale | C. Baillieu | 8/28/2019 |
| 1160051 | SP1099 + SP1102 + SP1105 après nettoyage | Zénithale | C. Baillieu | 8/28/2019 |
| 1160052 | SP1099 + SP1102 + SP1105 après nettoyage | Zénithale | C. Baillieu | 8/28/2019 |
| 1160053 | SP1077 après nettoyage | Zénithale | A. Mahé | 8/28/2019 |
| 1160054 | SP1077 après nettoyage | Zénithale | A. Mahé | 8/28/2019 |
| 1160055 | SP1077 après nettoyage | Zénithale | A. Mahé | 8/28/2019 |
| 1160056 | FS1750 fond de fosse | Zénithale | V. Le Gall | 8/28/2019 |

| N° cliché | Description sommaire | Vue vers | Auteur | Date |
|-----------|--|------------|-------------|-----------|
| 1160057 | FS1750 fond de fosse | Zénithale | V. Le Gall | 8/28/2019 |
| 1160058 | FS1750 fond de fosse | Zénithale | V. Le Gall | 8/28/2019 |
| 1160059 | FS1750 fond de fosse | Zénithale | V. Le Gall | 8/28/2019 |
| 1160060 | Intersection F01002, F01727 et F01568 chrono relative visible en surface | Sud-Est | S. Mentélé | 8/28/2019 |
| 1160061 | Intersection F01002, F01727 et F01568 chrono relative visible en surface | Sud-Ouest | S. Mentélé | 8/28/2019 |
| 1160062 | Intersection F01002, F01727 et F01568 chrono relative visible en surface | Nord-Ouest | S. Mentélé | 8/28/2019 |
| 1160063 | Intersection F01002, F01727 et F01568 chrono relative visible en surface | Nord-Est | S. Mentélé | 8/28/2019 |
| 1160064 | Intersection F01002, F01727 et F01568 chrono relative visible en surface | Nord-Est | S. Mentélé | 8/28/2019 |
| 1160065 | Intersection F01002, F01727 et F01568 chrono relative visible en surface | Zénithale | S. Mentélé | 8/28/2019 |
| 1160066 | Intersection F01002, F01727 et F01568 chrono relative visible en surface | Zénithale | S. Mentélé | 8/28/2019 |
| 1160067 | Intersection F01002, F01727 et F01568 chrono relative visible en surface | Zénithale | S. Mentélé | 8/28/2019 |
| 1160068 | Intersection F01002, F01727 et F01568 chrono relative visible en surface | Zénithale | S. Mentélé | 8/28/2019 |
| 1160069 | Intersection F01002, F01727 et F01568 chrono relative visible en surface | Zénithale | S. Mentélé | 8/28/2019 |
| 1160070 | Intersection F01002, F01727 et F01568 chrono relative visible en surface | Zénithale | S. Mentélé | 8/28/2019 |
| 1160071 | SP1074 après nettoyage | Zénithale | A. Mahé | 8/28/2019 |
| 1160072 | SP1074 après nettoyage | Zénithale | A. Mahé | 8/28/2019 |
| 1160073 | SP1074 après nettoyage | Zénithale | A. Mahé | 8/28/2019 |
| 1160074 | SP1099 + SP1102 + SP1105 après nettoyage | Zénithale | C. Baillieu | 8/28/2019 |
| 1160075 | SP1099 + SP1102 + SP1105 après nettoyage | Zénithale | C. Baillieu | 8/28/2019 |
| 1160076 | SP1099 | Zénithale | C. Baillieu | 8/28/2019 |
| 1160077 | SP1099 | Zénithale | C. Baillieu | 8/28/2019 |
| 1160078 | SP1099 | Zénithale | C. Baillieu | 8/28/2019 |
| 1160079 | SP1102 | Zénithale | C. Baillieu | 8/28/2019 |
| 1160080 | SP1102 | Zénithale | C. Baillieu | 8/28/2019 |
| 1160081 | SP1102 | Zénithale | C. Baillieu | 8/28/2019 |
| 1160082 | SP1102 | Zénithale | C. Baillieu | 8/28/2019 |
| 1160083 | SP1105 | Zénithale | C. Baillieu | 8/28/2019 |
| 1160084 | SP1105 | Zénithale | C. Baillieu | 8/28/2019 |
| 1160085 | SP1124 vue générale (3ème passe) | Zénithale | O. Morin | 8/28/2019 |
| 1160086 | SP1124 vue générale (3ème passe) | Zénithale | O. Morin | 8/28/2019 |
| 1160087 | SP1124 vue générale (3ème passe) | Zénithale | O. Morin | 8/28/2019 |
| 1160088 | SP1124 détail Us 1798 | Zénithale | O. Morin | 8/28/2019 |
| 1160089 | SP1124 | Zénithale | O. Morin | 8/28/2019 |
| 1160090 | SP1124 | Zénithale | O. Morin | 8/28/2019 |
| 1160091 | SP1124 | Zénithale | O. Morin | 8/28/2019 |
| 1160092 | SP1124 | Zénithale | O. Morin | 8/28/2019 |
| 1160093 | SP1074 après dégagement du vase + monnaie Us 1799 | Zénithale | A. Mahé | 8/28/2019 |
| 1160094 | SP1074 après dégagement du vase + monnaie Us 1799 | Zénithale | A. Mahé | 8/28/2019 |
| 1160095 | SP1074 après dégagement du vase + monnaie Us 1799 | Zénithale | A. Mahé | 8/28/2019 |
| 1160096 | SP1074 après dégagement du vase + monnaie Us 1799 | Zénithale | A. Mahé | 8/28/2019 |

| N° cliché | Description sommaire | Vue vers | Auteur | Date |
|-----------|---|-----------|-------------|-----------|
| 1160097 | SP1074 après dégagement du vase + monnaie Us 1799 | Zénithale | A. Mahé | 8/28/2019 |
| 1160098 | SP1074 détail monnaie 1799 | Zénithale | A. Mahé | 8/28/2019 |
| 1160099 | SP1074 détail monnaie 1799 | Zénithale | A. Mahé | 8/28/2019 |
| 1160100 | FS1369 coupe nord-est/sud-ouest | Sud-Est | V. Chaigne | 8/28/2019 |
| 1160101 | FS1369 coupe nord-est/sud-ouest | Sud-Est | V. Chaigne | 8/28/2019 |
| 1160102 | FS1369 coupe nord-est/sud-ouest | Sud-Est | V. Chaigne | 8/28/2019 |
| 1160103 | FS1369 coupe nord-est/sud-ouest | Sud-Est | V. Chaigne | 8/28/2019 |
| 1160104 | FS1369 coupe nord-est/sud-ouest | Sud-Est | V. Chaigne | 8/28/2019 |
| 1160105 | SP1800 vue d'ensemble | Zénithale | P. Cocherel | 8/28/2019 |
| 1160106 | SP1800 vue d'ensemble | Zénithale | P. Cocherel | 8/28/2019 |
| 1160107 | SP1800 vue d'ensemble | Zénithale | P. Cocherel | 8/28/2019 |
| 1160108 | SP1800 vue d'ensemble | Zénithale | P. Cocherel | 8/28/2019 |
| 1160109 | SP1099 fond de fosse | Zénithale | C. Baillieu | 8/28/2019 |
| 1160110 | SP1099 fond de fosse | Zénithale | C. Baillieu | 8/28/2019 |
| 1160111 | SP1105 fond de fosse | Zénithale | C. Baillieu | 8/28/2019 |
| 1160112 | SP1105 fond de fosse | Zénithale | C. Baillieu | 8/28/2019 |
| 1160113 | SP1102 fond de fosse | Zénithale | C. Baillieu | 8/28/2019 |
| 1160114 | SP1102 fond de fosse | Zénithale | C. Baillieu | 8/28/2019 |
| 1160115 | SP1074 fond de fosse | Zénithale | A. Mahé | 8/28/2019 |
| 1160116 | SP1074 fond de fosse | Zénithale | A. Mahé | 8/28/2019 |
| 1160117 | SP1074 fond de fosse | Zénithale | A. Mahé | 8/28/2019 |
| 1160118 | SP1800 vue du vase 1802 | Zénithale | P. Cocherel | 8/28/2019 |
| 1160119 | SP1800 vue d'ensemble avec vase 1802 | Sud | P. Cocherel | 8/28/2019 |
| 1160120 | SP1800 vue d'ensemble avec vase 1802 | Sud | P. Cocherel | 8/28/2019 |
| 1160121 | SP1800 détail du vase 1802 | Sud | P. Cocherel | 8/28/2019 |
| 1160122 | SP1800 détail du vase 1802 | Sud | P. Cocherel | 8/28/2019 |
| 1160123 | SP1800 détail du vase 1802 | Sud | P. Cocherel | 8/28/2019 |
| 1160124 | SP1800 détail du vase 1802 | Sud | P. Cocherel | 8/28/2019 |
| 1160125 | SP1800 détail du vase 1802 | Sud | P. Cocherel | 8/28/2019 |
| 1160126 | SP1800 détail du vase 1802 et de l'Us 1803 | Sud-Ouest | P. Cocherel | 8/28/2019 |
| 1160127 | SP1800 détail du vase 1802 et de l'Us 1803 | Ouest | P. Cocherel | 8/28/2019 |
| 1160128 | SP1800 vue d'ensemble avec vase 1802 | Ouest | P. Cocherel | 8/28/2019 |
| 1160129 | Sd 1002.6 intersection FO1002/FO1727/FO1568 | Zénithale | S. Mentélé | 8/28/2019 |
| 1160130 | Sd 1002.6 intersection FO1002/FO1727/FO1568 | Zénithale | S. Mentélé | 8/28/2019 |
| 1160131 | Sd 1002.6 intersection FO1002/FO1727/FO1568 | Zénithale | S. Mentélé | 8/28/2019 |
| 1160132 | Sd 1002.6 intersection FO1002/FO1727/FO1568 | Nord-Est | S. Mentélé | 8/28/2019 |
| 1160133 | Sd 1002.6 intersection FO1002/FO1727/FO1568 | Nord-Est | S. Mentélé | 8/28/2019 |
| 1160134 | Sd 1002.6 intersection FO1002/FO1727/FO1568 | Nord-Est | S. Mentélé | 8/28/2019 |
| 1160135 | Sd 1002.6 intersection FO1002/FO1727/FO1568 | Nord-Est | S. Mentélé | 8/28/2019 |
| 1160136 | Sd 1002.6 intersection FO1002/FO1727/FO1568 | Nord-Est | S. Mentélé | 8/28/2019 |
| 1160137 | Sd 1002.6 intersection FO1002/FO1727/FO1568 | Nord-Est | S. Mentélé | 8/28/2019 |
| 1160138 | Sd 1002.6 intersection FO1002/FO1727/FO1568 | Nord-Est | S. Mentélé | 8/28/2019 |
| 1160139 | Sd 1002.6 intersection FO1002/FO1727/FO1568 | Sud-Est | S. Mentélé | 8/28/2019 |
| 1160140 | Sd 1002.6 intersection FO1002/FO1727/FO1568 | Sud-Est | S. Mentélé | 8/28/2019 |
| 1160141 | Sd 1002.6 intersection FO1002/FO1727/FO1568 | Sud-Est | S. Mentélé | 8/28/2019 |
| 1160142 | Sd 1002.6 intersection FO1002/FO1727/FO1568 | Sud-Ouest | S. Mentélé | 8/28/2019 |

| N° cliché | Description sommaire | Vue vers | Auteur | Date |
|-----------|---|-----------|-------------|-----------|
| 1160143 | Sd 1002.6 intersection FO1002/FO1727/FO1568 | Sud-Ouest | S. Mentélé | 8/28/2019 |
| 1160144 | Sd 1002.6 intersection FO1002/FO1727/FO1568 | Sud-Ouest | S. Mentélé | 8/28/2019 |
| 1160145 | Sd 1002.6 intersection FO1002/FO1727/FO1568 | Sud-Ouest | S. Mentélé | 8/28/2019 |
| 1160146 | Sd 1002.6 intersection FO1002/FO1727/FO1568 | Nord-Est | S. Mentélé | 8/28/2019 |
| 1160147 | Sd 1002.6 intersection FO1002/FO1727/FO1568 | Nord-Est | S. Mentélé | 8/28/2019 |
| 1160148 | Sd 1002.6 intersection FO1002/FO1727/FO1568 | Sud-Est | S. Mentélé | 8/28/2019 |
| 1160149 | Sd 1002.6 intersection FO1002/FO1727/FO1568 | Sud-Est | S. Mentélé | 8/28/2019 |
| 1160150 | Sd 1002.6 intersection FO1002/FO1727/FO1568 | Sud-Ouest | S. Mentélé | 8/28/2019 |
| 1160151 | Sd 1002.6 intersection FO1002/FO1727/FO1568 | Sud-Ouest | S. Mentélé | 8/28/2019 |
| 1160152 | Sd 1002.6 intersection FO1002/FO1727/FO1568 | Zénithale | S. Mentélé | 8/28/2019 |
| 1160153 | Sd 1002.6 intersection FO1002/FO1727/FO1568 | Zénithale | S. Mentélé | 8/28/2019 |
| 1160154 | Sd 1002.6 intersection FO1002/FO1727/FO1568 | Zénithale | S. Mentélé | 8/28/2019 |
| 1160155 | Sd 1002.6 intersection FO1002/FO1727/FO1568 | Sud | S. Mentélé | 8/28/2019 |
| 1160156 | Sd 1002.6 intersection FO1002/FO1727/FO1568 | Sud | S. Mentélé | 8/28/2019 |
| 1160157 | SP1091 après nettoyage | Zénithale | C. Baillieu | 8/29/2019 |
| 1160158 | SP1091 après nettoyage | Zénithale | C. Baillieu | 8/29/2019 |
| 1160159 | SP1091 après nettoyage | Zénithale | C. Baillieu | 8/29/2019 |
| 1160160 | SP1094 après nettoyage | Zénithale | C. Baillieu | 8/29/2019 |
| 1160161 | SP1094 après nettoyage | Zénithale | C. Baillieu | 8/29/2019 |
| 1160162 | SP1094 après nettoyage | Zénithale | C. Baillieu | 8/29/2019 |
| 1160163 | SP1800 fond de fosse | Zénithale | P. Cocherel | 8/29/2019 |
| 1160164 | SP1800 fond de fosse | Zénithale | P. Cocherel | 8/29/2019 |
| 1160165 | SP1072 après dégagement du vase | Zénithale | A. Mahé | 8/29/2019 |
| 1160166 | SP1072 après dégagement du vase | Zénithale | A. Mahé | 8/29/2019 |
| 1160167 | SP1072 après dégagement du vase | Zénithale | A. Mahé | 8/29/2019 |
| 1160168 | SP1072 après dégagement du vase | Zénithale | A. Mahé | 8/29/2019 |
| 1160169 | SP1072 après dégagement du vase | Zénithale | A. Mahé | 8/29/2019 |
| 1160170 | SP1072 après dégagement du vase | Nord | A. Mahé | 8/29/2019 |
| 1160171 | SP1072 après dégagement du vase | Nord | A. Mahé | 8/29/2019 |
| 1160172 | SP1072 après dégagement du vase | Sud-Est | A. Mahé | 8/29/2019 |
| 1160173 | SP1072 après dégagement du vase | Sud-Est | A. Mahé | 8/29/2019 |
| 1160174 | SP1072 après dégagement du vase | Sud-Est | A. Mahé | 8/29/2019 |
| 1160175 | SP1072 après dégagement du vase | Sud-Est | A. Mahé | 8/29/2019 |
| 1160176 | SP1072 fond de vase | Zénithale | A. Mahé | 8/29/2019 |
| 1160177 | SP1072 fond de vase | Zénithale | A. Mahé | 8/29/2019 |
| 1160178 | SP1072 fond de vase | Zénithale | A. Mahé | 8/29/2019 |
| 1160179 | SP1805 vue générale | Zénithale | P. Cocherel | 8/29/2019 |
| 1160180 | SP1805 vue générale | Zénithale | P. Cocherel | 8/29/2019 |
| 1160181 | SP1805 vue générale | Zénithale | P. Cocherel | 8/29/2019 |
| 1160182 | SP1124 vue générale | Zénithale | O. Morin | 8/29/2019 |
| 1160183 | SP1124 vue générale | Zénithale | O. Morin | 8/29/2019 |
| 1160184 | SP1124 vue de détail | Zénithale | O. Morin | 8/29/2019 |
| 1160185 | SP1124 vue de détail | Est | O. Morin | 8/29/2019 |
| 1160186 | SP1124 vue de détail | Est | O. Morin | 8/29/2019 |
| 1160187 | SP1124 vue de détail | Est | O. Morin | 8/29/2019 |
| 1160188 | SP1124 vue de détail | Nord | O. Morin | 8/29/2019 |

| N° cliché | Description sommaire | Vue vers | Auteur | Date |
|-----------|---|-----------|-------------|-----------|
| 1160189 | SP1124 vue de détail | Nord | O. Morin | 8/29/2019 |
| 1160190 | SP1091 fond de fosse | Zénithale | C. Baillieu | 8/29/2019 |
| 1160191 | SP1091 fond de fosse | Zénithale | C. Baillieu | 8/29/2019 |
| 1160192 | SP1094 fond de fosse | Zénithale | C. Baillieu | 8/29/2019 |
| 1160193 | SP1094 fond de fosse | Zénithale | C. Baillieu | 8/29/2019 |
| 1160194 | SP1094 fond de fosse | Zénithale | C. Baillieu | 8/29/2019 |
| 1160195 | SP1124 vue de l'Us 1818 | Zénithale | O. Morin | 8/29/2019 |
| 1160196 | SP1124 vue de l'Us 1818 | Zénithale | O. Morin | 8/29/2019 |
| 1160197 | SP1121 vue de détail de l'Us 1818 | Ouest | O. Morin | 8/29/2019 |
| 1160198 | SP1121 vue de détail de l'Us 1818 | Ouest | O. Morin | 8/29/2019 |
| 1160199 | SP1121 vue de détail de l'Us 1818 | Ouest | O. Morin | 8/29/2019 |
| 1160200 | SP1154 après nettoyage | Zénithale | C. Baillieu | 8/29/2019 |
| 1160201 | SP1154 après nettoyage | Zénithale | C. Baillieu | 8/29/2019 |
| 1160202 | SP1154 après nettoyage | Zénithale | C. Baillieu | 8/29/2019 |
| 1160203 | SP1151 après nettoyage | Zénithale | C. Baillieu | 8/29/2019 |
| 1160204 | SP1151 après nettoyage | Zénithale | C. Baillieu | 8/29/2019 |
| 1160205 | SP1151 après nettoyage | Zénithale | C. Baillieu | 8/29/2019 |
| 1160206 | SP1805 vue d'ensemble avec le vase 1871 | Zénithale | P. Cocherel | 8/29/2019 |
| 1160207 | SP1805 vue d'ensemble avec le vase 1871 | Zénithale | P. Cocherel | 8/29/2019 |
| 1160208 | SP1805 vue d'ensemble avec le vase 1871 | Zénithale | P. Cocherel | 8/29/2019 |
| 1160209 | SP1805 détail du vase 1871 | Ouest | P. Cocherel | 8/29/2019 |
| 1160210 | SP1805 vue générale avec le vase 1871 | Ouest | P. Cocherel | 8/29/2019 |
| 1160211 | SP1805 détail du vase 1871 | Est | P. Cocherel | 8/29/2019 |
| 1160212 | SP1805 détail du vase 1871 | Est | P. Cocherel | 8/29/2019 |
| 1160213 | SP1805 détail du vase 1871 | Est | P. Cocherel | 8/29/2019 |
| 1160214 | SP1805 détail du vase 1871 | Est | P. Cocherel | 8/29/2019 |
| 1160215 | Sd 1568.1 extension est | Zénithale | S. Mentélé | 8/29/2019 |
| 1160216 | Sd 1568.1 extension est | Zénithale | S. Mentélé | 8/29/2019 |
| 1160217 | Sd 1568.1 extension est | Zénithale | S. Mentélé | 8/29/2019 |
| 1160218 | Sd 1568.1 extension est | Zénithale | S. Mentélé | 8/29/2019 |
| 1160219 | Sd 1568.1 extension est | Sud-Ouest | S. Mentélé | 8/29/2019 |
| 1160220 | Sd 1568.1 extension est | Sud-Ouest | S. Mentélé | 8/29/2019 |
| 1160221 | Sd 1568.1 extension est | Sud-Ouest | S. Mentélé | 8/29/2019 |
| 1160222 | SP1805 fond de fosse | Nord | P. Cocherel | 8/29/2019 |
| 1160223 | SP1805 fond de fosse | Nord | P. Cocherel | 8/29/2019 |
| 1160224 | SP1805 fond de fosse | Nord | P. Cocherel | 8/29/2019 |
| 1160225 | F01568 Sd 1568.1 + Sd 1002.6 + relation avec F01002 | Est | N. Ménez | 8/30/2019 |
| 1160226 | F01568 Sd 1568.1 + Sd 1002.6 + relation avec F01002 | Est | N. Ménez | 8/30/2019 |
| 1160227 | F01568 Sd 1568.1 + Sd 1002.6 + relation avec F01002 | Est | N. Ménez | 8/30/2019 |
| 1160228 | F01568 Sd 1568.1 + Sd 1002.6 + relation avec F01002 | Est | N. Ménez | 8/30/2019 |
| 1160229 | F01568 Sd 1568.1 + Sd 1002.6 + relation avec F01002 | Est | N. Ménez | 8/30/2019 |
| 1160230 | F01568 Sd 1568.1 + Sd 1002.6 + relation avec F01002 | Est | N. Ménez | 8/30/2019 |
| 1160231 | F01568 Sd 1568.1 + Sd 1002.6 + relation avec F01002 | Est | N. Ménez | 8/30/2019 |
| 1160232 | F01568 Sd 1568.1 + Sd 1002.6 + relation avec F01002 | Est | N. Ménez | 8/30/2019 |
| 1160233 | F01568 Sd 1568.1 + Sd 1002.6 + relation avec F01002 | Est | N. Ménez | 8/30/2019 |
| 1160234 | F01568 Sd 1568.1 + Sd 1002.6 + relation avec F01002 | Est | N. Ménez | 8/30/2019 |

| N° cliché | Description sommaire | Vue vers | Auteur | Date |
|-----------|--|------------|-------------|-----------|
| 1160235 | F01568 Sd 1568.1 + Sd 1002.6 + relation avec F01002 | Est | N. Ménez | 8/30/2019 |
| 1160236 | F01568 Sd 1568.1 + Sd 1002.6 + relation avec F01002 | Est | N. Ménez | 8/30/2019 |
| 1160237 | F01568 Sd 1568.1 + Sd 1002.6 + relation avec F01002 | Zénithale | N. Ménez | 8/30/2019 |
| 1160238 | F01568 Sd 1568.1 + Sd 1002.6 + relation avec F01002 | Zénithale | N. Ménez | 8/30/2019 |
| 1160239 | Sd 1219.1 Intersection F01219/FS1225 | Est | A. Mahé | 8/30/2019 |
| 1160240 | Sd 1219.1 Intersection F01219/FS1225 | Est | A. Mahé | 8/30/2019 |
| 1160241 | Sd 1219.1 Intersection F01219/FS1225 | Est | A. Mahé | 8/30/2019 |
| 1160242 | Sd 1219.1 Intersection F01219/FS1225 | Est | A. Mahé | 8/30/2019 |
| 1160243 | Sd 1219.1 Intersection F01219/FS1225 | Est | A. Mahé | 8/30/2019 |
| 1160244 | F01219.1 Sd 1219.1 | Ouest | A. Mahé | 8/30/2019 |
| 1160245 | F01219.1 Sd 1219.1 | Ouest | A. Mahé | 8/30/2019 |
| 1160246 | F01219.1 Sd 1219.1 | Ouest | A. Mahé | 8/30/2019 |
| 1160247 | F01219.1 Sd 1219.1 | Ouest | A. Mahé | 8/30/2019 |
| 1160248 | SP1154 | Zénithale | C. Baillieu | 8/30/2019 |
| 1160249 | SP1154 | Zénithale | C. Baillieu | 8/30/2019 |
| 1160250 | SP1154 | Zénithale | C. Baillieu | 8/30/2019 |
| 1160251 | SP1154 | Zénithale | C. Baillieu | 8/30/2019 |
| 1160252 | SP1154 | Nord-Ouest | C. Baillieu | 8/30/2019 |
| 1160253 | SP1154 | Nord | C. Baillieu | 8/30/2019 |
| 1160254 | Sd 1219.1 | Zénithale | A. Mahé | 8/30/2019 |
| 1160255 | Sd 1219.1 | Zénithale | A. Mahé | 8/30/2019 |
| 1160256 | Sd 1219.1 | Zénithale | A. Mahé | 8/30/2019 |
| 1160257 | Sd 1219.1 | Zénithale | A. Mahé | 8/30/2019 |
| 1160258 | SP1811 vue d'ensemble avec vase 1812 après nettoyage | Zénithale | P. Cocherel | 8/30/2019 |
| 1160259 | SP1811 vue d'ensemble avec vase 1812 après nettoyage | Zénithale | P. Cocherel | 8/30/2019 |
| 1160260 | SP1811 vue d'ensemble avec vase 1812 après nettoyage | Zénithale | P. Cocherel | 8/30/2019 |
| 1160261 | SP1154 après dégagement du vase | Zénithale | C. Baillieu | 8/30/2019 |
| 1160262 | SP1154 après dégagement du vase | Zénithale | C. Baillieu | 8/30/2019 |
| 1160263 | SP1154 après dégagement du vase | Zénithale | C. Baillieu | 8/30/2019 |
| 1160264 | SP1154 après dégagement du vase | Zénithale | C. Baillieu | 8/30/2019 |
| 1160265 | SP1154 après dégagement du vase | Zénithale | C. Baillieu | 8/30/2019 |
| 1160266 | SP1154 après dégagement du vase | Zénithale | C. Baillieu | 8/30/2019 |
| 1160267 | SP1154 détail du vase 1822 | Sud-Ouest | C. Baillieu | 8/30/2019 |
| 1160268 | SP1154 détail du vase 1822 | Sud-Ouest | C. Baillieu | 8/30/2019 |
| 1160269 | SP1154 détail du vase 1822 | Sud-Ouest | C. Baillieu | 8/30/2019 |
| 1160270 | SP1154 détail du vase 1822 | Sud-Ouest | C. Baillieu | 8/30/2019 |
| 1160271 | SP1154 détail du vase 1822 | Nord-Ouest | C. Baillieu | 8/30/2019 |
| 1160272 | SP1154 détail du vase 1822 | Sud-Est | C. Baillieu | 8/30/2019 |
| 1160273 | SP1154 détail du vase 1822 | Sud-Est | C. Baillieu | 8/30/2019 |
| 1160274 | SP1154 détail du vase 1822 | Sud-Est | C. Baillieu | 8/30/2019 |
| 1160275 | SP1154 détail du vase 1822 | Sud | C. Baillieu | 8/30/2019 |
| 1160276 | SP1154 vue de la fosse après enlèvement du vase 1822 | Zénithale | C. Baillieu | 8/30/2019 |
| 1160277 | SP1154 vue de la fosse après enlèvement du vase 1822 | Zénithale | C. Baillieu | 8/30/2019 |
| 1160278 | SP1811 vue générale | Zénithale | P. Cocherel | 8/30/2019 |
| 1160279 | SP1811 vue générale | Zénithale | P. Cocherel | 8/30/2019 |
| 1160280 | SP1811 détail du vase 1812 | Nord-Est | P. Cocherel | 8/30/2019 |

| N° cliché | Description sommaire | Vue vers | Auteur | Date |
|-----------|---|------------|-------------|-----------|
| 1160281 | SP1811 détail du vase 1812 | Nord-Est | P. Cocherel | 8/30/2019 |
| 1160282 | SP1811 détail du vase 1812 | Nord-Est | P. Cocherel | 8/30/2019 |
| 1160283 | SP1811 vue générale avec le vase 1812 | Sud-Ouest | P. Cocherel | 8/30/2019 |
| 1160284 | SP1811 vue générale avec le vase 1812 | Sud-Ouest | P. Cocherel | 8/30/2019 |
| 1160285 | SP1811 fond de fosse + canalisation moderne | Sud-Ouest | E. Cabot | 8/30/2019 |
| 1160286 | SP1811 fond de fosse + canalisation moderne | Sud-Ouest | E. Cabot | 8/30/2019 |
| 1160287 | SP1811 fond de fosse + canalisation moderne | Sud-Ouest | E. Cabot | 8/30/2019 |
| 1160288 | MR1790 Sd 1790.1 | Zénithale | V. Chaigne | 8/30/2019 |
| 1160289 | MR1790 Sd 1790.1 | Zénithale | V. Chaigne | 8/30/2019 |
| 1160290 | MR1790 Sd 1790.1 | Zénithale | V. Chaigne | 8/30/2019 |
| 1160291 | MR1790 Sd 1790.1 coupe nord-ouest/sud-est | Sud-Ouest | V. Chaigne | 8/30/2019 |
| 1160292 | MR1790 Sd 1790.1 coupe nord-ouest/sud-est | Sud-Ouest | V. Chaigne | 8/30/2019 |
| 1160293 | MR1371 (mur volé) Sd 1371.1 coupe sud | Sud-Ouest | V. Chaigne | 8/30/2019 |
| 1160294 | MR1371 (mur volé) Sd 1371.1 coupe sud | Sud-Ouest | V. Chaigne | 8/30/2019 |
| 1160295 | MR1371 (mur volé) Sd 1371.1 coupe sud | Sud-Ouest | V. Chaigne | 8/30/2019 |
| 1160296 | MR1371 (mur volé) Sd 1371.1 | Zénithale | V. Chaigne | 8/30/2019 |
| 1160297 | MR1371 (mur volé) Sd 1371.1 | Zénithale | V. Chaigne | 8/30/2019 |
| 1160298 | MR1371 (mur volé) Sd 1371.1 | Zénithale | V. Chaigne | 8/30/2019 |
| 1160299 | Sd 1568.4 | Zénithale | A. Boterf | 8/30/2019 |
| 1160300 | Sd 1568.4 | Zénithale | A. Boterf | 8/30/2019 |
| 1160301 | Sd 1568.4 | Sud-Est | A. Boterf | 8/30/2019 |
| 1160302 | Sd 1568.4 | Nord-Ouest | A. Boterf | 8/30/2019 |
| 1160303 | Sd 1568.4 | Nord-Ouest | A. Boterf | 8/30/2019 |
| 1160304 | Sd 1568.4 | Nord-Ouest | A. Boterf | 8/30/2019 |
| 1160305 | Sd 1568.4 | Nord-Est | A. Boterf | 8/30/2019 |
| 1160306 | Sd 1568.4 | Nord | A. Boterf | 8/30/2019 |
| 1160307 | Sd 1568.4 | Nord | A. Boterf | 8/30/2019 |
| 1160308 | Sd 1568.4 | Sud-Est | A. Boterf | 8/30/2019 |
| 1160309 | SP1227 après nettoyage | Zénithale | A. Mahé | 8/30/2019 |
| 1160310 | SP1227 après nettoyage | Zénithale | A. Mahé | 9/2/2019 |
| 1160311 | SP1227 après nettoyage | Zénithale | A. Mahé | 9/2/2019 |
| 1160312 | SP1227 fond de fosse | Zénithale | A. Mahé | 9/2/2019 |
| 1160313 | SP1227 fond de fosse | Zénithale | A. Mahé | 9/2/2019 |
| 1160314 | SP1227 fond de fosse | Zénithale | A. Mahé | 9/2/2019 |
| 1160315 | SP1004 après nettoyage | Zénithale | A. Poupon | 9/2/2019 |
| 1160316 | SP1004 après nettoyage | Zénithale | A. Poupon | 9/2/2019 |
| 1160317 | SP1004 après nettoyage | Zénithale | A. Poupon | 9/2/2019 |
| 1160318 | SP1163 + FS1165 après nettoyage | Zénithale | A. Boterf | 9/2/2019 |
| 1160319 | SP1163 + FS1165 après nettoyage | Zénithale | A. Boterf | 9/2/2019 |
| 1160320 | SP1163 + FS1165 après nettoyage | Zénithale | A. Boterf | 9/2/2019 |
| 1160321 | SP1160 + SP1156 après nettoyage | Zénithale | A. Boterf | 9/2/2019 |
| 1160322 | SP1160 + SP1156 après nettoyage | Zénithale | A. Boterf | 9/2/2019 |
| 1160323 | SP1160 + SP1156 après nettoyage | Zénithale | A. Boterf | 9/2/2019 |
| 1160324 | SP1151 photo du vase avant démontage | Zénithale | A. Boterf | 9/2/2019 |
| 1160325 | SP1151 photo du vase avant démontage | Zénithale | A. Boterf | 9/2/2019 |
| 1160326 | SP1151 photo du vase avant démontage | Zénithale | A. Boterf | 9/2/2019 |

| N° cliché | Description sommaire | Vue vers | Auteur | Date |
|-----------|---|-----------|-----------|----------|
| 1160327 | SP1151 détail du vase | Sud-Ouest | A. Boterf | 9/2/2019 |
| 1160328 | SP1151 détail du vase | Sud-Ouest | A. Boterf | 9/2/2019 |
| 1160329 | SP1151 détail du vase | Ouest | A. Boterf | 9/2/2019 |
| 1160330 | SP1151 détail du vase | Ouest | A. Boterf | 9/2/2019 |
| 1160331 | SP1151 détail du vase | Ouest | A. Boterf | 9/2/2019 |
| 1160332 | SP1151 détail du vase | Ouest | A. Boterf | 9/2/2019 |
| 1160333 | SP1258 après nettoyage | Zénithale | A. Mahé | 9/2/2019 |
| 1160334 | SP1258 après nettoyage | Zénithale | A. Mahé | 9/2/2019 |
| 1160335 | SP1258 après nettoyage | Zénithale | A. Mahé | 9/2/2019 |
| 1160336 | SP1258 après nettoyage | Zénithale | A. Mahé | 9/2/2019 |
| 1160337 | SP1238 + FS1241 + FO1219 | Zénithale | A. Mahé | 9/2/2019 |
| 1160338 | SP1238 + FS1241 + FO1219 | Zénithale | A. Mahé | 9/2/2019 |
| 1160339 | SP1560 après nettoyage | Zénithale | C. Dulou | 9/2/2019 |
| 1160340 | SP1560 après nettoyage | Zénithale | C. Dulou | 9/2/2019 |
| 1160341 | SP1560 après nettoyage | Zénithale | C. Dulou | 9/2/2019 |
| 1160342 | SP1560 après nettoyage | Zénithale | C. Dulou | 9/2/2019 |
| 1160343 | SP1560 après nettoyage | Zénithale | C. Dulou | 9/2/2019 |
| 1160344 | SP1560 après nettoyage | Zénithale | C. Dulou | 9/2/2019 |
| 1160345 | SP1560 + coupe dans la berme ouest (entre Log 1 et Log 2) | Ouest | C. Dulou | 9/2/2019 |
| 1160346 | SP1560 + coupe dans la berme ouest (entre Log 1 et Log 2) | Ouest | C. Dulou | 9/2/2019 |
| 1160347 | SP1560 + coupe dans la berme ouest (entre Log 1 et Log 2) | Ouest | C. Dulou | 9/2/2019 |
| 1160348 | SP1560 + coupe dans la berme ouest (entre Log 1 et Log 2) | Ouest | C. Dulou | 9/2/2019 |
| 1160349 | SP1560 + coupe dans la berme ouest (entre Log 1 et Log 2) | Ouest | C. Dulou | 9/2/2019 |
| 1160350 | SP1238 après dégagement du vase | Zénithale | A. Mahé | 9/2/2019 |
| 1160351 | SP1238 après dégagement du vase | Zénithale | A. Mahé | 9/2/2019 |
| 1160352 | SP1238 après dégagement du vase | Zénithale | A. Mahé | 9/2/2019 |
| 1160353 | SP1238 après dégagement du vase | Zénithale | A. Mahé | 9/2/2019 |
| 1160354 | SP1238 après dégagement du vase | Zénithale | A. Mahé | 9/2/2019 |
| 1160355 | SP1238 après dégagement du vase | Zénithale | A. Mahé | 9/2/2019 |
| 1160356 | SP1238 après dégagement du vase | Nord | A. Mahé | 9/2/2019 |
| 1160357 | SP1238 après dégagement du vase | Nord | A. Mahé | 9/2/2019 |
| 1160358 | SP1238 après dégagement du vase | Est | A. Mahé | 9/2/2019 |
| 1160359 | SP1238 après dégagement du vase | Est | A. Mahé | 9/2/2019 |
| 1160360 | SP1238 après dégagement du vase | Sud | A. Mahé | 9/2/2019 |
| 1160361 | SP1238 après dégagement du vase | Sud | A. Mahé | 9/2/2019 |
| 1160362 | SB1771 après nettoyage | Zénithale | N. Ménez | 9/2/2019 |
| 1160363 | SB1771 après nettoyage | Zénithale | N. Ménez | 9/2/2019 |
| 1160364 | SB1771 après nettoyage | Zénithale | N. Ménez | 9/2/2019 |
| 1160365 | SB1771 après nettoyage | Zénithale | N. Ménez | 9/2/2019 |
| 1160366 | SB1771 après nettoyage | Zénithale | N. Ménez | 9/2/2019 |
| 1160367 | SB1771 après nettoyage | Zénithale | N. Ménez | 9/2/2019 |
| 1160368 | SB1771 après nettoyage | Zénithale | N. Ménez | 9/2/2019 |
| 1160369 | SP1004 après dégagement du vase | Zénithale | A. Poupon | 9/2/2019 |
| 1160370 | SP1004 après dégagement du vase | Zénithale | A. Poupon | 9/2/2019 |

| N° cliché | Description sommaire | Vue vers | Auteur | Date |
|-----------|--------------------------------------|-----------|------------|----------|
| 1160371 | SP1004 après dégagement du vase | Zénithale | A. Poupon | 9/2/2019 |
| 1160372 | SP1004 détail | Nord | A. Poupon | 9/2/2019 |
| 1160373 | SP1004 détail | Nord | A. Poupon | 9/2/2019 |
| 1160374 | SP1004 détail | Sud | A. Poupon | 9/2/2019 |
| 1160375 | SP1004 détail | Sud | A. Poupon | 9/2/2019 |
| 1160376 | SP1004 détail | Sud-Ouest | A. Poupon | 9/2/2019 |
| 1160377 | SP1004 détail | Sud-Ouest | A. Poupon | 9/2/2019 |
| 1160378 | SP1169 après nettoyage | Zénithale | A. Boterf | 9/2/2019 |
| 1160379 | SP1169 après nettoyage | Zénithale | A. Boterf | 9/2/2019 |
| 1160380 | SP1169 après nettoyage | Zénithale | A. Boterf | 9/2/2019 |
| 1160381 | SP1373 détail du mobilier métallique | Sud-Ouest | V. Chaigne | 9/2/2019 |
| 1160382 | SP1373 détail du mobilier métallique | Sud-Ouest | V. Chaigne | 9/2/2019 |
| 1160383 | SP1373 détail du mobilier métallique | Sud-Ouest | V. Chaigne | 9/2/2019 |
| 1160384 | SP1373 détail du mobilier métallique | Sud-Ouest | V. Chaigne | 9/2/2019 |
| 1160385 | SP1373 détail du mobilier métallique | Zénithale | V. Chaigne | 9/2/2019 |
| 1160386 | FS1518 coupe ouest | Ouest | N. Ménez | 9/3/2019 |
| 1160387 | FS1518 coupe ouest | Ouest | N. Ménez | 9/3/2019 |
| 1160388 | FS1518 coupe ouest | Ouest | N. Ménez | 9/3/2019 |
| 1160389 | FS1518 coupe ouest | Ouest | N. Ménez | 9/3/2019 |
| 1160390 | FS1518 coupe ouest | Ouest | N. Ménez | 9/3/2019 |
| 1160391 | FS1518 coupe ouest | Ouest | N. Ménez | 9/3/2019 |
| 1160392 | FS1518 coupe ouest | Ouest | N. Ménez | 9/3/2019 |
| 1160393 | FS1518 coupe ouest | Ouest | N. Ménez | 9/3/2019 |
| 1160394 | FS1518 coupe ouest | Ouest | N. Ménez | 9/3/2019 |
| 1160395 | FS1518 après sondage mécanique | Zénithale | N. Ménez | 9/3/2019 |
| 1160396 | FS1518 après sondage mécanique | Zénithale | N. Ménez | 9/3/2019 |
| 1160397 | FS1518 coupe ouest | Ouest | N. Ménez | 9/3/2019 |
| 1160398 | FS1518 coupe ouest | Ouest | N. Ménez | 9/3/2019 |
| 1160399 | FS1518 coupe ouest | Ouest | N. Ménez | 9/3/2019 |
| 1160400 | FS1518 coupe ouest | Ouest | N. Ménez | 9/3/2019 |
| 1160401 | Enclos C en cours de fouille | Zénithale | A. Mahé | 9/3/2019 |
| 1160402 | Enclos C en cours de fouille | Zénithale | A. Mahé | 9/3/2019 |
| 1160403 | Enclos C en cours de fouille | Zénithale | A. Mahé | 9/3/2019 |
| 1160404 | Enclos C en cours de fouille | Zénithale | A. Mahé | 9/3/2019 |
| 1160405 | Enclos C en cours de fouille | Zénithale | A. Mahé | 9/3/2019 |
| 1160406 | Enclos C en cours de fouille | Zénithale | A. Mahé | 9/3/2019 |
| 1160407 | Enclos C en cours de fouille | Zénithale | A. Mahé | 9/3/2019 |
| 1160408 | Enclos C en cours de fouille | Zénithale | A. Mahé | 9/3/2019 |
| 1160409 | Enclos C en cours de fouille | Zénithale | A. Mahé | 9/3/2019 |
| 1160410 | Enclos C en cours de fouille | Zénithale | A. Mahé | 9/3/2019 |
| 1160411 | Enclos C en cours de fouille | Zénithale | A. Mahé | 9/3/2019 |
| 1160412 | Enclos C en cours de fouille | Zénithale | A. Mahé | 9/3/2019 |
| 1160413 | Enclos C en cours de fouille | Zénithale | A. Mahé | 9/3/2019 |
| 1160414 | Enclos C en cours de fouille | Zénithale | A. Mahé | 9/3/2019 |
| 1160415 | Enclos C en cours de fouille | Zénithale | A. Mahé | 9/3/2019 |
| 1160416 | Enclos C en cours de fouille | Zénithale | A. Mahé | 9/3/2019 |

| N° cliché | Description sommaire | Vue vers | Auteur | Date |
|-----------|------------------------------------|-----------|------------|----------|
| 1160417 | Enclos C en cours de fouille | Zénithale | A. Mahé | 9/3/2019 |
| 1160418 | Enclos C en cours de fouille | Zénithale | A. Mahé | 9/3/2019 |
| 1160419 | Enclos C en cours de fouille | Zénithale | A. Mahé | 9/3/2019 |
| 1160420 | Enclos C en cours de fouille | Zénithale | A. Mahé | 9/3/2019 |
| 1160421 | Enclos C en cours de fouille | Zénithale | A. Mahé | 9/3/2019 |
| 1160422 | Enclos C en cours de fouille | Zénithale | A. Mahé | 9/3/2019 |
| 1160423 | Enclos C en cours de fouille | Zénithale | A. Mahé | 9/3/2019 |
| 1160424 | Enclos C en cours de fouille | Zénithale | A. Mahé | 9/3/2019 |
| 1160425 | SP1004 fond de fosse | Zénithale | A. Poupon | 9/3/2019 |
| 1160426 | SP1004 fond de fosse | Zénithale | A. Poupon | 9/3/2019 |
| 1160427 | SP1004 fond de fosse | Zénithale | A. Poupon | 9/3/2019 |
| 1160428 | SP1010 après nettoyage | Zénithale | A. Poupon | 9/3/2019 |
| 1160429 | SP1010 après nettoyage | Zénithale | A. Poupon | 9/3/2019 |
| 1160430 | SP1010 après nettoyage | Zénithale | A. Poupon | 9/3/2019 |
| 1160431 | SP1010 après nettoyage | Zénithale | A. Poupon | 9/3/2019 |
| 1160432 | SP1373 fond de fosse | Zénithale | V. Chaigne | 9/3/2019 |
| 1160433 | SP1373 fond de fosse | Zénithale | V. Chaigne | 9/3/2019 |
| 1160434 | SP1373 fond de fosse | Zénithale | V. Chaigne | 9/3/2019 |
| 1160435 | SP1560 fond de fosse | Zénithale | C. Dulou | 9/3/2019 |
| 1160436 | SP1560 fond de fosse | Zénithale | C. Dulou | 9/3/2019 |
| 1160437 | SP1560 fond de fosse | Zénithale | C. Dulou | 9/3/2019 |
| 1160438 | SP1560 fond de fosse | Zénithale | C. Dulou | 9/3/2019 |
| 1160439 | SP1560 fond de fosse | Zénithale | C. Dulou | 9/3/2019 |
| 1160440 | SP1558 après nettoyage | Zénithale | C. Dulou | 9/3/2019 |
| 1160441 | SP1558 après nettoyage | Zénithale | C. Dulou | 9/3/2019 |
| 1160442 | SP1558 après nettoyage | Zénithale | C. Dulou | 9/3/2019 |
| 1160443 | SP1558 après nettoyage | Zénithale | C. Dulou | 9/3/2019 |
| 1160444 | SP1010 fond de fosse | Zénithale | A. Poupon | 9/3/2019 |
| 1160445 | SP1010 fond de fosse | Zénithale | A. Poupon | 9/3/2019 |
| 1160446 | SP1010 fond de fosse | Zénithale | A. Poupon | 9/3/2019 |
| 1160447 | SP1010 fond de fosse | Zénithale | A. Poupon | 9/3/2019 |
| 1160448 | SP1010 fond de fosse | Zénithale | A. Poupon | 9/3/2019 |
| 1160449 | FS1348 | Zénithale | N. Ménez | 9/3/2019 |
| 1160450 | FS1348 | Zénithale | N. Ménez | 9/3/2019 |
| 1160451 | FS1348 | Zénithale | N. Ménez | 9/3/2019 |
| 1160452 | FS1348 | Zénithale | N. Ménez | 9/3/2019 |
| 1160453 | FS1348 | Zénithale | N. Ménez | 9/3/2019 |
| 1160454 | SP1007 après nettoyage | Zénithale | A. Poupon | 9/3/2019 |
| 1160455 | SP1007 après nettoyage | Zénithale | A. Poupon | 9/3/2019 |
| 1160456 | SP1007 après nettoyage | Zénithale | A. Poupon | 9/3/2019 |
| 1160457 | SP1007 détail | Sud-Ouest | A. Poupon | 9/3/2019 |
| 1160458 | SP1007 détail | Nord-Est | A. Poupon | 9/3/2019 |
| 1160459 | F01848 vue du plan à son extrémité | Sud-Ouest | V. Chaigne | 9/3/2019 |
| 1160460 | F01848 vue du plan à son extrémité | Sud-Ouest | V. Chaigne | 9/3/2019 |
| 1160461 | F01848 vue du plan à son extrémité | Sud-Ouest | V. Chaigne | 9/3/2019 |
| 1160462 | F01848 coupe | Sud-Ouest | V. Chaigne | 9/3/2019 |

| N° cliché | Description sommaire | Vue vers | Auteur | Date |
|-----------|--|-----------|------------|----------|
| 1160463 | F01848 coupe | Sud-Ouest | V. Chaigne | 9/3/2019 |
| 1160464 | Sd 1621.1 vue générale | Sud | V. Chaigne | 9/3/2019 |
| 1160465 | Sd 1621.1 vue générale | Sud | V. Chaigne | 9/3/2019 |
| 1160466 | Sd 1621.1 vue générale | Sud | V. Chaigne | 9/3/2019 |
| 1160467 | Sd 1621.1 détail coupe + F01848 | Sud | V. Chaigne | 9/3/2019 |
| 1160468 | SP1558 fond de fosse | Zénithale | C. Dulou | 9/3/2019 |
| 1160469 | SP1558 fond de fosse | Zénithale | C. Dulou | 9/3/2019 |
| 1160470 | SP1558 fond de fosse | Zénithale | C. Dulou | 9/3/2019 |
| 1160471 | SP1560 après fouille | Ouest | C. Dulou | 9/3/2019 |
| 1160472 | SP1560 après fouille | Ouest | C. Dulou | 9/3/2019 |
| 1160473 | SP1560 après fouille | Ouest | C. Dulou | 9/3/2019 |
| 1160474 | SP1560 après fouille | Ouest | C. Dulou | 9/3/2019 |
| 1160475 | SP1560 après fouille | Ouest | C. Dulou | 9/3/2019 |
| 1160476 | SP1007 après dégagement du vase | Ouest | A. Poupon | 9/3/2019 |
| 1160477 | SP1007 après dégagement du vase | Ouest | A. Poupon | 9/3/2019 |
| 1160478 | SP1007 détail | Sud | A. Poupon | 9/3/2019 |
| 1160479 | SP1007 détail | Sud | A. Poupon | 9/3/2019 |
| 1160480 | SP1007 détail | Sud | A. Poupon | 9/3/2019 |
| 1160481 | SP1060 après nettoyage | Zénithale | A. Boterf | 9/4/2019 |
| 1160482 | SP1060 après nettoyage | Zénithale | A. Boterf | 9/4/2019 |
| 1160483 | SP1060 après nettoyage | Zénithale | A. Boterf | 9/4/2019 |
| 1160484 | SP1774 après nettoyage | Zénithale | C. Dulou | 9/4/2019 |
| 1160485 | SP1774 après nettoyage | Zénithale | C. Dulou | 9/4/2019 |
| 1160486 | SP1774 après nettoyage | Zénithale | C. Dulou | 9/4/2019 |
| 1160487 | SP1774 détail du vase | Zénithale | C. Dulou | 9/4/2019 |
| 1160488 | SP1774 détail du vase | Zénithale | C. Dulou | 9/4/2019 |
| 1160489 | SP1774 détail du vase | Sud | C. Dulou | 9/4/2019 |
| 1160490 | SP1774 détail du vase | Sud | C. Dulou | 9/4/2019 |
| 1160491 | SP1774 détail du vase | Sud | C. Dulou | 9/4/2019 |
| 1160492 | SP1067 + F01070 après nettoyage | Zénithale | A. Boterf | 9/4/2019 |
| 1160493 | SP1067 + F01070 après nettoyage | Zénithale | A. Boterf | 9/4/2019 |
| 1160494 | SP1067 + F01070 après nettoyage | Zénithale | A. Boterf | 9/4/2019 |
| 1160495 | SP1060 détail du vase | Zénithale | A. Boterf | 9/4/2019 |
| 1160496 | SP1060 détail du vase | Zénithale | A. Boterf | 9/4/2019 |
| 1160497 | SP1060 détail du vase | Zénithale | A. Boterf | 9/4/2019 |
| 1160498 | SP1060 détail du vase | Zénithale | A. Boterf | 9/4/2019 |
| 1160499 | SP1060 détail | Zénithale | A. Boterf | 9/4/2019 |
| 1160500 | SP1060 détail | Zénithale | A. Boterf | 9/4/2019 |
| 1160501 | SP1060 détail | Zénithale | A. Boterf | 9/4/2019 |
| 1160502 | Sd 1568.5 vue d'ensemble en fin de fouille | Est | E. Nicolas | 9/4/2019 |
| 1160503 | Sd 1568.5 Etiquette | | E. Nicolas | 9/4/2019 |
| 1160504 | Sd 1568.5 coupe transversale est | Est | E. Nicolas | 9/4/2019 |
| 1160505 | Sd 1568.5 coupe transversale sud | Sud | E. Nicolas | 9/4/2019 |
| 1160506 | SP1063 fond de fosse | Zénithale | A. Poupon | 9/4/2019 |
| 1160507 | SP1063 fond de fosse | Zénithale | A. Poupon | 9/4/2019 |
| 1160508 | SP1063 fond de fosse | Zénithale | A. Poupon | 9/4/2019 |

| N° cliché | Description sommaire | Vue vers | Auteur | Date |
|-----------|--|-----------|----------------------|----------|
| 1160509 | SP1063 fond de fosse | Zénithale | A. Poupon | 9/4/2019 |
| 1160511 | Sd 1568.4 Etiquette | | E. Nicolas | 9/4/2019 |
| 1160512 | Sd 1568.4 coupe transversale ouest | Ouest | E. Nicolas | 9/4/2019 |
| 1160513 | Sd 1568.4 coupe transversale ouest | Ouest | E. Nicolas | 9/4/2019 |
| 1160514 | Sd 1568.4 coupe transversale est | Est | E. Nicolas | 9/4/2019 |
| 1160515 | Sd 1568.4 coupe transversale est | Est | E. Nicolas | 9/4/2019 |
| 1160516 | SP1067 après dégagement du vase | Sud | A. Poupon | 9/4/2019 |
| 1160517 | SP1067 après dégagement du vase | Sud | A. Poupon | 9/4/2019 |
| 1160518 | SP1067 après dégagement du vase | Sud | A. Poupon | 9/4/2019 |
| 1160519 | SP1774 après dégagement du vase | Zénithale | C. Dulou | 9/4/2019 |
| 1160520 | SP1774 après dégagement du vase | Zénithale | C. Dulou | 9/4/2019 |
| 1160521 | SP1774 après dégagement du vase | Zénithale | C. Dulou | 9/4/2019 |
| 1160522 | SP1774 après dégagement du vase | Nord-Est | C. Dulou | 9/4/2019 |
| 1160523 | SP1774 après dégagement du vase | Nord-Est | C. Dulou | 9/4/2019 |
| 1160524 | SP1774 après dégagement du vase | Nord-Est | C. Dulou | 9/4/2019 |
| 1160525 | SP1774 après dégagement du vase | Nord-Est | C. Dulou | 9/4/2019 |
| 1160526 | Secteur bâtiment 2 pour redressement PhotoScan | Zénithale | N. Ménez, E. Nicolas | 9/4/2019 |
| 1160527 | Secteur bâtiment 2 pour redressement PhotoScan | Zénithale | N. Ménez, E. Nicolas | 9/4/2019 |
| 1160528 | Secteur bâtiment 2 pour redressement PhotoScan | Zénithale | N. Ménez, E. Nicolas | 9/4/2019 |
| 1160529 | Secteur bâtiment 2 pour redressement PhotoScan | Zénithale | N. Ménez, E. Nicolas | 9/4/2019 |
| 1160530 | Secteur bâtiment 2 pour redressement PhotoScan | Zénithale | N. Ménez, E. Nicolas | 9/4/2019 |
| 1160531 | Secteur bâtiment 2 pour redressement PhotoScan | Zénithale | N. Ménez, E. Nicolas | 9/4/2019 |
| 1160532 | Secteur bâtiment 2 pour redressement PhotoScan | Zénithale | N. Ménez, E. Nicolas | 9/4/2019 |
| 1160533 | Secteur bâtiment 2 pour redressement PhotoScan | Zénithale | N. Ménez, E. Nicolas | 9/4/2019 |
| 1160534 | Secteur bâtiment 2 pour redressement PhotoScan | Zénithale | N. Ménez, E. Nicolas | 9/4/2019 |
| 1160535 | Secteur bâtiment 2 pour redressement PhotoScan | Zénithale | N. Ménez, E. Nicolas | 9/4/2019 |
| 1160536 | Secteur bâtiment 2 pour redressement PhotoScan | Zénithale | N. Ménez, E. Nicolas | 9/4/2019 |
| 1160537 | Secteur bâtiment 2 pour redressement PhotoScan | Zénithale | N. Ménez, E. Nicolas | 9/4/2019 |
| 1160538 | Secteur bâtiment 2 pour redressement PhotoScan | Zénithale | N. Ménez, E. Nicolas | 9/4/2019 |
| 1160539 | Secteur bâtiment 2 pour redressement PhotoScan | Zénithale | N. Ménez, E. Nicolas | 9/4/2019 |
| 1160540 | Secteur bâtiment 2 pour redressement PhotoScan | Zénithale | N. Ménez, E. Nicolas | 9/4/2019 |
| 1160541 | Secteur bâtiment 2 pour redressement PhotoScan | Zénithale | N. Ménez, E. Nicolas | 9/4/2019 |
| 1160542 | Secteur bâtiment 2 pour redressement PhotoScan | Zénithale | N. Ménez, E. Nicolas | 9/4/2019 |
| 1160543 | Secteur bâtiment 2 pour redressement PhotoScan | Zénithale | N. Ménez, E. Nicolas | 9/4/2019 |
| 1160544 | Secteur bâtiment 2 pour redressement PhotoScan | Zénithale | N. Ménez, E. Nicolas | 9/4/2019 |
| 1160545 | Secteur bâtiment 2 pour redressement PhotoScan | Zénithale | N. Ménez, E. Nicolas | 9/4/2019 |
| 1160546 | Secteur bâtiment 2 pour redressement PhotoScan | Zénithale | N. Ménez, E. Nicolas | 9/4/2019 |
| 1160547 | Secteur bâtiment 2 pour redressement PhotoScan | Zénithale | N. Ménez, E. Nicolas | 9/4/2019 |
| 1160548 | Secteur bâtiment 2 pour redressement PhotoScan | Zénithale | N. Ménez, E. Nicolas | 9/4/2019 |
| 1160549 | Secteur bâtiment 2 pour redressement PhotoScan | Zénithale | N. Ménez, E. Nicolas | 9/4/2019 |
| 1160550 | Secteur bâtiment 2 pour redressement PhotoScan | Zénithale | N. Ménez, E. Nicolas | 9/4/2019 |
| 1160551 | Secteur bâtiment 2 pour redressement PhotoScan | Zénithale | N. Ménez, E. Nicolas | 9/4/2019 |
| 1160552 | Secteur bâtiment 2 pour redressement PhotoScan | Zénithale | N. Ménez, E. Nicolas | 9/4/2019 |
| 1160553 | Secteur bâtiment 2 pour redressement PhotoScan | Zénithale | N. Ménez, E. Nicolas | 9/4/2019 |
| 1160554 | Secteur bâtiment 2 pour redressement PhotoScan | Zénithale | N. Ménez, E. Nicolas | 9/4/2019 |
| 1160555 | Secteur bâtiment 2 pour redressement PhotoScan | Zénithale | N. Ménez, E. Nicolas | 9/4/2019 |

| N° cliché | Description sommaire | Vue vers | Auteur | Date |
|-----------|--|-----------|----------------------|----------|
| 1160556 | Secteur bâtiment 2 pour redressement PhotoScan | Zénithale | N. Ménez, E. Nicolas | 9/4/2019 |
| 1160557 | Secteur bâtiment 2 pour redressement PhotoScan | Zénithale | N. Ménez, E. Nicolas | 9/4/2019 |
| 1160558 | Secteur bâtiment 2 pour redressement PhotoScan | Zénithale | N. Ménez, E. Nicolas | 9/4/2019 |
| 1160559 | Secteur bâtiment 2 pour redressement PhotoScan | Zénithale | N. Ménez, E. Nicolas | 9/4/2019 |
| 1160560 | Secteur bâtiment 2 pour redressement PhotoScan | Zénithale | N. Ménez, E. Nicolas | 9/4/2019 |
| 1160561 | Secteur bâtiment 2 pour redressement PhotoScan | Zénithale | N. Ménez, E. Nicolas | 9/4/2019 |
| 1160562 | Secteur bâtiment 2 pour redressement PhotoScan | Zénithale | N. Ménez, E. Nicolas | 9/4/2019 |
| 1160563 | Secteur bâtiment 2 pour redressement PhotoScan | Zénithale | N. Ménez, E. Nicolas | 9/4/2019 |
| 1160564 | Secteur bâtiment 2 pour redressement PhotoScan | Zénithale | N. Ménez, E. Nicolas | 9/4/2019 |
| 1160565 | Secteur bâtiment 2 pour redressement PhotoScan | Zénithale | N. Ménez, E. Nicolas | 9/4/2019 |
| 1160566 | Secteur bâtiment 2 pour redressement PhotoScan | Zénithale | N. Ménez, E. Nicolas | 9/4/2019 |
| 1160567 | Secteur bâtiment 2 pour redressement PhotoScan | Zénithale | N. Ménez, E. Nicolas | 9/4/2019 |
| 1160568 | Secteur bâtiment 2 pour redressement PhotoScan | Zénithale | N. Ménez, E. Nicolas | 9/4/2019 |
| 1160569 | Secteur bâtiment 2 pour redressement PhotoScan | Zénithale | N. Ménez, E. Nicolas | 9/4/2019 |
| 1160570 | Secteur bâtiment 2 pour redressement PhotoScan | Zénithale | N. Ménez, E. Nicolas | 9/4/2019 |
| 1160571 | Secteur bâtiment 2 pour redressement PhotoScan | Zénithale | N. Ménez, E. Nicolas | 9/4/2019 |
| 1160572 | Secteur bâtiment 2 pour redressement PhotoScan | Zénithale | N. Ménez, E. Nicolas | 9/4/2019 |
| 1160573 | Secteur bâtiment 2 pour redressement PhotoScan | Zénithale | N. Ménez, E. Nicolas | 9/4/2019 |
| 1160574 | Secteur bâtiment 2 pour redressement PhotoScan | Zénithale | N. Ménez, E. Nicolas | 9/4/2019 |
| 1160575 | Secteur bâtiment 2 pour redressement PhotoScan | Zénithale | N. Ménez, E. Nicolas | 9/4/2019 |
| 1160576 | Secteur bâtiment 2 pour redressement PhotoScan | Zénithale | N. Ménez, E. Nicolas | 9/4/2019 |
| 1160578 | Bâtiment 2: vue générale | Sud-Est | N. Ménez | 9/4/2019 |
| 1160579 | Bâtiment 2: vue générale | Sud-Est | N. Ménez | 9/4/2019 |
| 1160580 | Bâtiment 2: vue générale | Sud-Est | N. Ménez | 9/4/2019 |
| 1160581 | Bâtiment 2: vue générale | Sud-Est | N. Ménez | 9/4/2019 |
| 1160582 | Bâtiment 2: vue générale | Sud-Est | N. Ménez | 9/4/2019 |
| 1160583 | Bâtiment 2: vue générale | Sud-Est | N. Ménez | 9/4/2019 |
| 1160584 | Bâtiment 2: vue générale | Sud-Est | N. Ménez | 9/4/2019 |
| 1160585 | Bâtiment 2: vue générale | Sud-Est | N. Ménez | 9/4/2019 |
| 1160586 | Bâtiment 2: vue générale | Sud-Est | N. Ménez | 9/4/2019 |
| 1160587 | Bâtiment 2: angle MR1790 et MR1860 | Est | N. Ménez | 9/4/2019 |
| 1160588 | Bâtiment 2: angle MR1790 et MR1860 | Est | N. Ménez | 9/4/2019 |
| 1160589 | Bâtiment 2: MR1790 | Est | N. Ménez | 9/4/2019 |
| 1160590 | Bâtiment 2: MR1790 | Est | N. Ménez | 9/4/2019 |
| 1160591 | Bâtiment 2: MR1860 (partie nord) | Est | N. Ménez | 9/4/2019 |
| 1160592 | Bâtiment 2: MR1860 (partie nord) | Est | N. Ménez | 9/4/2019 |
| 1160593 | Bâtiment 2: MR1860 (partie nord) | Zénithale | N. Ménez | 9/4/2019 |
| 1160594 | Bâtiment 2: MR1860 (partie nord) | Zénithale | N. Ménez | 9/4/2019 |
| 1160595 | Bâtiment 2: MR1860 (partie nord) | Est | N. Ménez | 9/4/2019 |
| 1160596 | Bâtiment 2: MR1860 (partie nord) | Est | N. Ménez | 9/4/2019 |
| 1160597 | Bâtiment 2: MR1790 | Sud-Ouest | N. Ménez | 9/4/2019 |
| 1160598 | Bâtiment 2: MR1790 | Sud-Ouest | N. Ménez | 9/4/2019 |
| 1160599 | Bâtiment 2: coupe MR1790 | Sud-Ouest | N. Ménez | 9/4/2019 |
| 1160600 | Bâtiment 2: coupe MR1790 | Sud-Ouest | N. Ménez | 9/4/2019 |
| 1160601 | Bâtiment 2: coupe MR1790 | Sud-Ouest | N. Ménez | 9/4/2019 |
| 1160602 | Bâtiment 2: coupe MR1790 | Sud-Ouest | N. Ménez | 9/4/2019 |

| N° cliché | Description sommaire | Vue vers | Auteur | Date |
|-----------|---|------------|------------|----------|
| 1160603 | Bâtiment 2: coupe MR1790 | Sud-Ouest | N. Ménez | 9/4/2019 |
| 1160604 | Bâtiment 2: coupe MR1790 | Sud-Ouest | N. Ménez | 9/4/2019 |
| 1160605 | Bâtiment 2: angle MR1790 et MR1371 | Sud-Ouest | N. Ménez | 9/4/2019 |
| 1160606 | Bâtiment 2: angle MR1790 et MR1371 | Sud-Ouest | N. Ménez | 9/4/2019 |
| 1160607 | Bâtiment 2: angle MR1790 et MR1371 | Sud-Ouest | N. Ménez | 9/4/2019 |
| 1160608 | SP1169 fond de fosse | Zénithale | A. Boterf | 9/5/2019 |
| 1160609 | SP1169 fond de fosse | Zénithale | A. Boterf | 9/5/2019 |
| 1160610 | SP1169 fond de fosse | Zénithale | A. Boterf | 9/5/2019 |
| 1160611 | SP1013 + SP1016 après nettoyage | Zénithale | A. Poupon | 9/5/2019 |
| 1160612 | SP1013 + SP1016 après nettoyage | Zénithale | A. Poupon | 9/5/2019 |
| 1160613 | SP1013 + SP1016 après nettoyage | Zénithale | A. Poupon | 9/5/2019 |
| 1160614 | SP1013 + SP1016 après nettoyage | Zénithale | A. Poupon | 9/5/2019 |
| 1160615 | SP1774 après dégagement du vase | Zénithale | C. Dulou | 9/5/2019 |
| 1160616 | SP1774 après dégagement du vase | Zénithale | C. Dulou | 9/5/2019 |
| 1160617 | SP1774 détail | Nord-Ouest | C. Dulou | 9/5/2019 |
| 1160618 | SP1774 détail de l'état de conservation du vase | Est | C. Dulou | 9/5/2019 |
| 1160619 | SP1774 détail de l'état de conservation du vase | Est | C. Dulou | 9/5/2019 |
| 1160620 | SP1774 fond de fosse | Zénithale | C. Dulou | 9/5/2019 |
| 1160621 | SP1774 fond de fosse | Zénithale | C. Dulou | 9/5/2019 |
| 1160622 | SP1774 fond de fosse | Zénithale | C. Dulou | 9/5/2019 |
| 1160623 | Sd 1568.6 Etiquette | | E. Nicolas | 9/5/2019 |
| 1160624 | Sd 1568.6 vue d'ensemble | Zénithale | E. Nicolas | 9/5/2019 |
| 1160625 | Sd 1568.6 coupe longitudinale | Sud-Ouest | E. Nicolas | 9/5/2019 |
| 1160626 | Sd 1568.6 coupe longitudinale | Sud-Ouest | E. Nicolas | 9/5/2019 |
| 1160627 | SP1016 + SP1013 après dégagement du vase | Zénithale | A. Poupon | 9/5/2019 |
| 1160628 | SP1016 + SP1013 après dégagement du vase | Zénithale | A. Poupon | 9/5/2019 |
| 1160629 | SP1016 + SP1013 après dégagement du vase | Zénithale | A. Poupon | 9/5/2019 |
| 1160630 | SP1016 détail | Nord | A. Poupon | 9/5/2019 |
| 1160631 | SP1016 détail | Nord | A. Poupon | 9/5/2019 |
| 1160632 | SP1013 détail | Sud | A. Poupon | 9/5/2019 |
| 1160633 | SP1013 détail | Sud | A. Poupon | 9/5/2019 |
| 1160634 | SP1013 détail | Sud | A. Poupon | 9/5/2019 |
| 1160635 | SP1013 détail | Ouest | A. Poupon | 9/5/2019 |
| 1160636 | SP1013 détail | Ouest | A. Poupon | 9/5/2019 |
| 1160637 | SP1013 détail | Nord | A. Poupon | 9/5/2019 |
| 1160638 | SP1185 après nettoyage | Zénithale | A. Boterf | 9/5/2019 |
| 1160639 | SP1185 après nettoyage | Zénithale | A. Boterf | 9/5/2019 |
| 1160640 | SP1185 après nettoyage | Zénithale | A. Boterf | 9/5/2019 |
| 1160641 | SP1245 après nettoyage | Zénithale | A. Boterf | 9/5/2019 |
| 1160642 | SP1245 après nettoyage | Zénithale | A. Boterf | 9/5/2019 |
| 1160643 | SP1245 après nettoyage | Zénithale | A. Boterf | 9/5/2019 |
| 1160644 | SP1245 après nettoyage | Zénithale | A. Boterf | 9/5/2019 |
| 1160645 | SP1767 (2ème passe) | Zénithale | V. Chaigne | 9/5/2019 |
| 1160646 | SP1767 (2ème passe) | Zénithale | V. Chaigne | 9/5/2019 |
| 1160647 | SP1767 (2ème passe) | Zénithale | V. Chaigne | 9/5/2019 |
| 1160648 | SP1767 détail de l'Us 1856 | Zénithale | V. Chaigne | 9/5/2019 |

| N° cliché | Description sommaire | Vue vers | Auteur | Date |
|-----------|---|-----------|------------|----------|
| 1160649 | SP1767 détail de l'Us 1856 | Zénithale | V. Chaigne | 9/5/2019 |
| 1160650 | SP1767 détail de l'Us 1856 | Zénithale | V. Chaigne | 9/5/2019 |
| 1160651 | Sd 1568.7 Etiquette | | E. Nicolas | 9/5/2019 |
| 1160653 | Sd 1568.7 vue générale | Zénithale | E. Nicolas | 9/5/2019 |
| 1160654 | Sd 1568.7 coupe nord | Nord | E. Nicolas | 9/5/2019 |
| 1160655 | Sd 1568.7 coupe nord | Nord | E. Nicolas | 9/5/2019 |
| 1160656 | SP1022 + SP1024 après nettoyage | Zénithale | A. Poupon | 9/5/2019 |
| 1160657 | SP1022 + SP1024 après nettoyage | Zénithale | A. Poupon | 9/5/2019 |
| 1160658 | SP1022 + SP1024 après nettoyage | Zénithale | A. Poupon | 9/5/2019 |
| 1160659 | SP1022 + SP1024 après nettoyage | Zénithale | A. Poupon | 9/5/2019 |
| 1160660 | SP1245 après dégagement du vase | Zénithale | C. Dulou | 9/5/2019 |
| 1160661 | SP1245 après dégagement du vase | Zénithale | C. Dulou | 9/5/2019 |
| 1160662 | SP1245 après dégagement du vase | Zénithale | C. Dulou | 9/5/2019 |
| 1160663 | SP1245 après dégagement du vase | Zénithale | C. Dulou | 9/5/2019 |
| 1160664 | SP1245 détail du vase | Sud-Est | C. Dulou | 9/5/2019 |
| 1160665 | SP1245 détail du vase | Sud-Est | C. Dulou | 9/5/2019 |
| 1160666 | Bâtiment 1 (MR1564) | Zénithale | N. Ménez | 9/6/2019 |
| 1160667 | Bâtiment 1 (MR1564) | Zénithale | N. Ménez | 9/6/2019 |
| 1160668 | Bâtiment 1 (MR1564) | Zénithale | N. Ménez | 9/6/2019 |
| 1160669 | Bâtiment 1 (MR1564) | Zénithale | N. Ménez | 9/6/2019 |
| 1160670 | Bâtiment 1 (MR1564) | Zénithale | N. Ménez | 9/6/2019 |
| 1160671 | Bâtiment 1 (MR1564) | Zénithale | N. Ménez | 9/6/2019 |
| 1160672 | Bâtiment 1 (MR1564) | Zénithale | N. Ménez | 9/6/2019 |
| 1160673 | Bâtiment 1 (MR1564) | Zénithale | N. Ménez | 9/6/2019 |
| 1160674 | Bâtiment 1 (MR1564) | Zénithale | N. Ménez | 9/6/2019 |
| 1160675 | Bâtiment 1 (MR1564) | Zénithale | N. Ménez | 9/6/2019 |
| 1160676 | Bâtiment 1 (MR1564) | Zénithale | N. Ménez | 9/6/2019 |
| 1160677 | Bâtiment 1 (MR1564) | Zénithale | N. Ménez | 9/6/2019 |
| 1160678 | Bâtiment 1 (MR1564) | Zénithale | N. Ménez | 9/6/2019 |
| 1160679 | Bâtiment 1 (MR1564) | Zénithale | N. Ménez | 9/6/2019 |
| 1160680 | Bâtiment 1 (MR1564) | Zénithale | N. Ménez | 9/6/2019 |
| 1160681 | Bâtiment 1 (MR1564) | Zénithale | N. Ménez | 9/6/2019 |
| 1160682 | Bâtiment 1 (MR1564) | Zénithale | N. Ménez | 9/6/2019 |
| 1160683 | Bâtiment 1 (MR1564) | Zénithale | N. Ménez | 9/6/2019 |
| 1160684 | Bâtiment 1 (MR1564) | Zénithale | N. Ménez | 9/6/2019 |
| 1160685 | Bâtiment 1 (MR1564) | Zénithale | N. Ménez | 9/6/2019 |
| 1160686 | Bâtiment 1 (MR1564) | Zénithale | N. Ménez | 9/6/2019 |
| 1160687 | Bâtiment 1 (MR1564) + Enclos A (FO1568) | Ouest | N. Ménez | 9/6/2019 |
| 1160688 | Bâtiment 1 (MR1564) + Enclos A (FO1568) | Ouest | N. Ménez | 9/6/2019 |
| 1160689 | Bâtiment 1 (MR1564) + Enclos A (FO1568) | Ouest | N. Ménez | 9/6/2019 |
| 1160690 | Bâtiment 1 (MR1564) + Enclos A (FO1568) | Ouest | N. Ménez | 9/6/2019 |
| 1160691 | Bâtiment 1 (MR1564) + Enclos A (FO1568) | Ouest | N. Ménez | 9/6/2019 |
| 1160692 | Bâtiment 1 (MR1564) + Enclos A (FO1568) | Ouest | N. Ménez | 9/6/2019 |
| 1160693 | Bâtiment 1 (MR1564) + Enclos A (FO1568) | Ouest | N. Ménez | 9/6/2019 |
| 1160694 | Bâtiment 1 (MR1564) + Enclos A (FO1568) | Ouest | N. Ménez | 9/6/2019 |
| 1160695 | Annulée | | | 9/6/2019 |

| N° cliché | Description sommaire | Vue vers | Auteur | Date |
|-----------|---|-----------|----------|----------|
| 1160726 | Bâtiment 1 (MR1564) + Enclos A (FO1568) photo pour redressement | Zénithale | N. Ménez | 9/6/2019 |
| 1160727 | Bâtiment 1 (MR1564) + Enclos A (FO1568) photo pour redressement | Zénithale | N. Ménez | 9/6/2019 |
| 1160728 | Bâtiment 1 (MR1564) + Enclos A (FO1568) photo pour redressement | Zénithale | N. Ménez | 9/6/2019 |
| 1160729 | Bâtiment 1 (MR1564) + Enclos A (FO1568) photo pour redressement | Zénithale | N. Ménez | 9/6/2019 |
| 1160730 | Bâtiment 1 (MR1564) + Enclos A (FO1568) photo pour redressement | Zénithale | N. Ménez | 9/6/2019 |
| 1160731 | Bâtiment 1 (MR1564) + Enclos A (FO1568) photo pour redressement | Zénithale | N. Ménez | 9/6/2019 |
| 1160732 | Bâtiment 1 (MR1564) + Enclos A (FO1568) photo pour redressement | Zénithale | N. Ménez | 9/6/2019 |
| 1160733 | Bâtiment 1 (MR1564) + Enclos A (FO1568) photo pour redressement | Zénithale | N. Ménez | 9/6/2019 |
| 1160734 | Bâtiment 1 (MR1564) + Enclos A (FO1568) photo pour redressement | Zénithale | N. Ménez | 9/6/2019 |
| 1160735 | Bâtiment 1 (MR1564) + Enclos A (FO1568) photo pour redressement | Zénithale | N. Ménez | 9/6/2019 |
| 1160736 | Bâtiment 1 (MR1564) + Enclos A (FO1568) photo pour redressement | Zénithale | N. Ménez | 9/6/2019 |
| 1160737 | Bâtiment 1 (MR1564) + Enclos A (FO1568) photo pour redressement | Zénithale | N. Ménez | 9/6/2019 |
| 1160738 | Bâtiment 1 (MR1564) + Enclos A (FO1568) photo pour redressement | Zénithale | N. Ménez | 9/6/2019 |
| 1160739 | Bâtiment 1 (MR1564) + Enclos A (FO1568) photo pour redressement | Zénithale | N. Ménez | 9/6/2019 |
| 1160740 | Bâtiment 1 (MR1564) + Enclos A (FO1568) photo pour redressement | Zénithale | N. Ménez | 9/6/2019 |
| 1160741 | Bâtiment 1 (MR1564) + Enclos A (FO1568) photo pour redressement | Zénithale | N. Ménez | 9/6/2019 |
| 1160742 | Bâtiment 1 (MR1564) + Enclos A (FO1568) photo pour redressement | Zénithale | N. Ménez | 9/6/2019 |
| 1160743 | Bâtiment 1 (MR1564) + Enclos A (FO1568) photo pour redressement | Zénithale | N. Ménez | 9/6/2019 |
| 1160744 | Bâtiment 1 (MR1564) + Enclos A (FO1568) photo pour redressement | Zénithale | N. Ménez | 9/6/2019 |
| 1160745 | Bâtiment 1 (MR1564) + Enclos A (FO1568) photo pour redressement | Zénithale | N. Ménez | 9/6/2019 |
| 1160746 | Bâtiment 1 (MR1564) + Enclos A (FO1568) photo pour redressement | Zénithale | N. Ménez | 9/6/2019 |
| 1160747 | Bâtiment 1 (MR1564) + Enclos A (FO1568) photo pour redressement | Zénithale | N. Ménez | 9/6/2019 |
| 1160748 | Bâtiment 1 (MR1564) + Enclos A (FO1568) photo pour redressement | Zénithale | N. Ménez | 9/6/2019 |
| 1160749 | Bâtiment 1 (MR1564) + Enclos A (FO1568) photo pour redressement | Zénithale | N. Ménez | 9/6/2019 |
| 1160750 | Bâtiment 1 (MR1564) + Enclos A (FO1568) photo pour redressement | Zénithale | N. Ménez | 9/6/2019 |
| 1160751 | Bâtiment 1 (MR1564) + Enclos A (FO1568) photo pour redressement | Zénithale | N. Ménez | 9/6/2019 |
| 1160752 | Bâtiment 1 (MR1564) + Enclos A (FO1568) photo pour redressement | Zénithale | N. Ménez | 9/6/2019 |
| 1160753 | Bâtiment 1 (MR1564) + Enclos A (FO1568) photo pour redressement | Zénithale | N. Ménez | 9/6/2019 |
| 1160754 | Bâtiment 1 (MR1564) + Enclos A (FO1568) photo pour redressement | Zénithale | N. Ménez | 9/6/2019 |
| 1160755 | Bâtiment 1 (MR1564) + Enclos A (FO1568) photo pour redressement | Zénithale | N. Ménez | 9/6/2019 |

| N° cliché | Description sommaire | Vue vers | Auteur | Date |
|-----------|---|-----------|------------|----------|
| 1160786 | Bâtiment 1 (MR1564) + Enclos A (F01568) photo pour redressement | Zénithale | N. Ménez | 9/6/2019 |
| 1160787 | Bâtiment 1 (MR1564) + Enclos A (F01568) photo pour redressement | Zénithale | N. Ménez | 9/6/2019 |
| 1160788 | Bâtiment 1 (MR1564) + Enclos A (F01568) photo pour redressement | Zénithale | N. Ménez | 9/6/2019 |
| 1160789 | Bâtiment 1 (MR1564) + Enclos A (F01568) photo pour redressement | Zénithale | N. Ménez | 9/6/2019 |
| 1160791 | Sd 1568.8 Etiquette | | E. Nicolas | 9/6/2019 |
| 1160792 | Sd 1568.8 coupe est | Est | E. Nicolas | 9/6/2019 |
| 1160793 | Sd 1568.8 coupe est | Est | E. Nicolas | 9/6/2019 |
| 1160794 | SP1871 | Zénithale | A. Boterf | 9/6/2019 |
| 1160795 | SP1871 | Zénithale | A. Boterf | 9/6/2019 |
| 1160796 | SP1871 | Zénithale | A. Boterf | 9/6/2019 |
| 1160797 | SP1871 | Zénithale | A. Boterf | 9/6/2019 |
| 1160798 | SP1871 | Sud-Est | A. Boterf | 9/6/2019 |
| 1160799 | SP1871 | Sud-Est | A. Boterf | 9/6/2019 |
| 1160800 | SP1871 | Sud-Est | A. Boterf | 9/6/2019 |
| 1160801 | SP1871 | Sud-Est | A. Boterf | 9/6/2019 |
| 1160802 | Sd 1568.6 Etiquette | | E. Nicolas | 9/6/2019 |
| 1160803 | Sd 1568.6 coupe sud | Sud | E. Nicolas | 9/6/2019 |
| 1160804 | Sd 1568.6 coupe sud | Sud | E. Nicolas | 9/6/2019 |
| 1160805 | F01574 coupe ouest | Ouest | V. Le Gall | 9/6/2019 |
| 1160806 | F01574 coupe ouest | Ouest | V. Le Gall | 9/6/2019 |
| 1160807 | F01574 coupe ouest | Ouest | V. Le Gall | 9/6/2019 |
| 1160808 | F01574 coupe ouest | Ouest | V. Le Gall | 9/6/2019 |
| 1160809 | F01574 coupe ouest | Ouest | V. Le Gall | 9/6/2019 |
| 1160810 | F01574 coupe sud | Sud | V. Le Gall | 9/6/2019 |
| 1160811 | F01574 coupe sud | Sud | V. Le Gall | 9/6/2019 |
| 1160812 | F01574 coupe sud | Sud | V. Le Gall | 9/6/2019 |
| 1160813 | F01574 coupe sud | Sud | V. Le Gall | 9/6/2019 |
| 1160814 | F01574 coupe sud | Sud | V. Le Gall | 9/6/2019 |
| 1160815 | F01574 vue d'ensemble | Sud-Ouest | V. Le Gall | 9/6/2019 |
| 1160816 | F01574 vue d'ensemble | Sud-Ouest | V. Le Gall | 9/6/2019 |
| 1160817 | F01574 vue d'ensemble | Sud-Ouest | V. Le Gall | 9/6/2019 |
| 1160818 | F01574 vue d'ensemble | Sud-Ouest | V. Le Gall | 9/6/2019 |
| 1160819 | F01574 vue d'ensemble | Sud-Ouest | V. Le Gall | 9/6/2019 |
| 1160820 | SP1871 fond de fosse | Zénithale | A. Boterf | 9/6/2019 |
| 1160821 | SP1871 fond de fosse | Zénithale | A. Boterf | 9/6/2019 |
| 1160822 | SP1871 fond de fosse | Zénithale | A. Boterf | 9/6/2019 |
| 1160823 | SP1871 fond de fosse | Zénithale | A. Boterf | 9/6/2019 |
| 1160824 | SP1871 fond de fosse | Zénithale | A. Boterf | 9/6/2019 |
| 1160825 | Sd 1219.3 Etiquette | | E. Nicolas | 9/9/2019 |
| 1160826 | Sd 1219.3 coupe ouest | Ouest | E. Nicolas | 9/9/2019 |
| 1160827 | Sd 1219.3 coupe ouest | Ouest | E. Nicolas | 9/9/2019 |
| 1160828 | Sd 1219.3 coupe est | Est | E. Nicolas | 9/9/2019 |
| 1160829 | Sd 1219.3 coupe est | Est | E. Nicolas | 9/9/2019 |
| 1160830 | SP1182 fond de fosse | Zénithale | C. Dulou | 9/9/2019 |

| N° cliché | Description sommaire | Vue vers | Auteur | Date |
|-----------|---|-----------|------------|-----------|
| 1160831 | SP1182 fond de fosse | Zénithale | C. Dulou | 9/9/2019 |
| 1160832 | SP1182 fond de fosse | Zénithale | C. Dulou | 9/9/2019 |
| 1160833 | Sd 1219.4 coupe sud | Sud | E. Nicolas | 9/9/2019 |
| 1160834 | Sd 1219.4 coupe sud | Sud | E. Nicolas | 9/9/2019 |
| 1160835 | Sd 1219.4 coupe sud | Sud | E. Nicolas | 9/9/2019 |
| 1160836 | Sd 1219.4 coupe nord | Nord | E. Nicolas | 9/9/2019 |
| 1160837 | Sd 1219.4 coupe nord | Nord | E. Nicolas | 9/9/2019 |
| 1160838 | SP1179 après nettoyage | Zénithale | C. Dulou | 9/9/2019 |
| 1160839 | SP1179 après nettoyage | Zénithale | C. Dulou | 9/9/2019 |
| 1160840 | SP1179 après nettoyage | Zénithale | C. Dulou | 9/9/2019 |
| 1160841 | SP1179 après nettoyage | Zénithale | C. Dulou | 9/9/2019 |
| 1160842 | MR1564 extrémité nord-ouest après fouille du radier (Us 1565) | Zénithale | N. Ménez | 9/9/2019 |
| 1160843 | MR1564 extrémité nord-ouest après fouille du radier (Us 1565) | Zénithale | N. Ménez | 9/9/2019 |
| 1160844 | MR1564 extrémité nord-ouest après fouille du radier (Us 1565) | Zénithale | N. Ménez | 9/9/2019 |
| 1160845 | MR1564 extrémité nord-ouest après fouille du radier (Us 1565) | Zénithale | N. Ménez | 9/9/2019 |
| 1160846 | MR1564 extrémité nord-ouest après fouille du radier (Us 1565) | Zénithale | N. Ménez | 9/9/2019 |
| 1160847 | MR1564 extrémité nord-ouest après fouille du radier (Us 1565) | Nord | N. Ménez | 9/9/2019 |
| 1160848 | MR1564 extrémité nord-ouest après fouille du radier (Us 1565) | Nord | N. Ménez | 9/9/2019 |
| 1160849 | MR1564 extrémité nord-ouest après fouille du radier (Us 1565) | Nord | N. Ménez | 9/9/2019 |
| 1160850 | MR1564 extrémité nord-ouest après fouille du radier (Us 1565) | Nord | N. Ménez | 9/9/2019 |
| 1160851 | SP1179 après dégagement du vase | Zénithale | C. Dulou | 9/9/2019 |
| 1160852 | SP1179 après dégagement du vase | Zénithale | C. Dulou | 9/9/2019 |
| 1160853 | MR1564 vue de l'entrée après fouille du radier (Us 1565) | Zénithale | N. Ménez | 9/10/2019 |
| 1160854 | MR1564 vue de l'entrée après fouille du radier (Us 1565) | Zénithale | N. Ménez | 9/10/2019 |
| 1160855 | MR1564 vue de l'entrée après fouille du radier (Us 1565) | Zénithale | N. Ménez | 9/10/2019 |
| 1160856 | MR1564 vue de l'entrée après fouille du radier (Us 1565) | Zénithale | N. Ménez | 9/10/2019 |
| 1160857 | MR1564 vue de l'entrée après fouille du radier (Us 1565) | Zénithale | N. Ménez | 9/10/2019 |
| 1160858 | MR1564 vue de l'entrée après fouille du radier (Us 1565) | Zénithale | N. Ménez | 9/10/2019 |
| 1160859 | MR1564 vue de l'entrée après fouille du radier (Us 1565) | Zénithale | N. Ménez | 9/10/2019 |
| 1160860 | MR1564 vue de l'entrée après fouille du radier (Us 1565) | Zénithale | N. Ménez | 9/10/2019 |
| 1160861 | MR1564 vue de l'entrée après fouille du radier (Us 1565) | Zénithale | N. Ménez | 9/10/2019 |
| 1160862 | MR1564 vue de l'entrée après fouille du radier (Us 1565) | Zénithale | N. Ménez | 9/10/2019 |
| 1160863 | MR1564 vue de l'entrée après fouille du radier (Us 1565) | Zénithale | N. Ménez | 9/10/2019 |
| 1160864 | MR1564 vue de l'entrée après fouille du radier (Us 1565) | Zénithale | N. Ménez | 9/10/2019 |
| 1160865 | MR1564 vue de l'entrée après fouille du radier (Us 1565) | Zénithale | N. Ménez | 9/10/2019 |
| 1160866 | MR1564 vue de l'entrée après fouille du radier (Us 1565) | Zénithale | N. Ménez | 9/10/2019 |
| 1160867 | MR1564 vue de l'entrée après fouille du radier (Us 1565) | Zénithale | N. Ménez | 9/10/2019 |
| 1160868 | MR1564 vue de l'entrée après fouille du radier (Us 1565) | Zénithale | N. Ménez | 9/10/2019 |
| 1160869 | MR1564 vue de l'entrée après fouille du radier (Us 1565) | Zénithale | N. Ménez | 9/10/2019 |
| 1160870 | MR1564 extrémité sud-ouest après fouille du radier (Us 1565) | Zénithale | N. Ménez | 9/10/2019 |

| N° cliché | Description sommaire | Vue vers | Auteur | Date |
|-----------|--|-----------|------------|-----------|
| 1160871 | MR1564 extrémité sud-ouest après fouille du radier (Us 1565) | Zénithale | N. Ménez | 9/10/2019 |
| 1160872 | FS1874 après fouille partielle | Zénithale | N. Ménez | 9/10/2019 |
| 1160873 | FS1874 après fouille partielle | Zénithale | N. Ménez | 9/10/2019 |
| 1160874 | FS1874 après fouille partielle | Zénithale | N. Ménez | 9/10/2019 |
| 1160875 | FS1874 après fouille partielle | Zénithale | N. Ménez | 9/10/2019 |
| 1160876 | FS1874 après fouille partielle | Zénithale | N. Ménez | 9/10/2019 |
| 1160877 | MR1564/FS1874 coupe | Sud-Est | N. Ménez | 9/10/2019 |
| 1160878 | MR1564/FS1874 coupe | Sud-Est | N. Ménez | 9/10/2019 |
| 1160879 | MR1564/FS1874 coupe | Sud-Est | N. Ménez | 9/10/2019 |
| 1160880 | Radier Us 1565 coupe | Sud-Est | N. Ménez | 9/10/2019 |
| 1160881 | Radier Us 1565 coupe | Sud-Est | N. Ménez | 9/10/2019 |
| 1160882 | FS1874 coupe sud-ouest | Sud-Ouest | N. Ménez | 9/10/2019 |
| 1160883 | FS1874 coupe sud-ouest | Sud-Ouest | N. Ménez | 9/10/2019 |
| 1160884 | FS1874 coupe sud-ouest | Sud-Ouest | N. Ménez | 9/10/2019 |
| 1160885 | FS1874 coupe sud-ouest | Sud-Ouest | N. Ménez | 9/10/2019 |
| 1160886 | FS1874 détail de la moitié fouillée | Zénithale | N. Ménez | 9/10/2019 |
| 1160887 | FS1874 détail de la moitié fouillée | Zénithale | N. Ménez | 9/10/2019 |
| 1160888 | FS1874 après fouille partielle | Zénithale | N. Ménez | 9/10/2019 |
| 1160889 | FS1874 après fouille partielle | Zénithale | N. Ménez | 9/10/2019 |
| 1160890 | FS1874 après fouille partielle | Zénithale | N. Ménez | 9/10/2019 |
| 1160891 | FS1874 après fouille partielle | Zénithale | N. Ménez | 9/10/2019 |
| 1160898 | SP1185 après fouille avec détail | Zénithale | A. Boterf | 9/10/2019 |
| 1160899 | SP1185 après fouille avec détail | Zénithale | A. Boterf | 9/10/2019 |
| 1160900 | SP1185 après fouille avec détail | Nord | A. Boterf | 9/10/2019 |
| 1160901 | SP1185 après fouille avec détail | Nord | A. Boterf | 9/10/2019 |
| 1160902 | SP1185 après fouille avec détail | Ouest | A. Boterf | 9/10/2019 |
| 1160903 | SP1185 après fouille avec détail | Ouest | A. Boterf | 9/10/2019 |
| 1160904 | SP1185 après fouille avec détail | Nord | A. Boterf | 9/10/2019 |
| 1160905 | SP1185 après fouille avec détail | Nord | A. Boterf | 9/10/2019 |
| 1160906 | SP1185 fond de fosse | Zénithale | A. Boterf | 9/10/2019 |
| 1160907 | SP1185 fond de fosse | Zénithale | A. Boterf | 9/10/2019 |
| 1160908 | SP1185 fond de fosse | Zénithale | A. Boterf | 9/10/2019 |
| 1160909 | SP1038 après nettoyage | Zénithale | A. Poupon | 9/10/2019 |
| 1160910 | SP1038 après nettoyage | Zénithale | A. Poupon | 9/10/2019 |
| 1160911 | SP1038 après nettoyage | Zénithale | A. Poupon | 9/10/2019 |
| 1160912 | SP1038 après nettoyage | Zénithale | A. Poupon | 9/10/2019 |
| 1160913 | SP1767 fond de fosse | Zénithale | V. Chaigne | 9/10/2019 |
| 1160914 | SP1767 fond de fosse | Zénithale | V. Chaigne | 9/10/2019 |
| 1160915 | SP1767 fond de fosse | Zénithale | V. Chaigne | 9/10/2019 |
| 1160916 | SP1027 après nettoyage | Zénithale | A. Boterf | 9/10/2019 |
| 1160917 | SP1027 après nettoyage | Zénithale | A. Boterf | 9/10/2019 |
| 1160918 | SP1027 après nettoyage | Zénithale | A. Boterf | 9/10/2019 |
| 1160919 | SP1027 après nettoyage | Zénithale | A. Boterf | 9/10/2019 |
| 1160920 | SP1030 | Zénithale | V. Chaigne | 9/10/2019 |
| 1160921 | SP1030 | Zénithale | V. Chaigne | 9/10/2019 |
| 1160922 | SP1030 | Zénithale | V. Chaigne | 9/10/2019 |

| N° cliché | Description sommaire | Vue vers | Auteur | Date |
|-----------|------------------------------------|-----------|------------|-----------|
| 1160923 | SP1030 | Zénithale | V. Chaigne | 9/10/2019 |
| 1160924 | SP1038 + SP1885 vue générale | Zénithale | A. Poupon | 9/10/2019 |
| 1160925 | SP1038 + SP1885 vue générale | Zénithale | A. Poupon | 9/10/2019 |
| 1160926 | SP1038 + SP1885 vue générale | Zénithale | A. Poupon | 9/10/2019 |
| 1160927 | SP1038 détail | Nord-Est | A. Poupon | 9/10/2019 |
| 1160928 | SP1038 détail | Nord-Est | A. Poupon | 9/10/2019 |
| 1160929 | SP1038 détail | Nord-Est | A. Poupon | 9/10/2019 |
| 1160930 | SP1038 détail | Nord-Est | A. Poupon | 9/10/2019 |
| 1160931 | SP1038 détail | Nord-Est | A. Poupon | 9/10/2019 |
| 1160932 | SP1038 détail | Nord-Est | A. Poupon | 9/10/2019 |
| 1160933 | Bâtiment 2 vue générale coupe sud | Sud | N. Ménez | 9/10/2019 |
| 1160934 | Bâtiment 2 détails pour assemblage | Sud | N. Ménez | 9/10/2019 |
| 1160935 | Bâtiment 2 détails pour assemblage | Sud | N. Ménez | 9/10/2019 |
| 1160936 | Bâtiment 2 détails pour assemblage | Sud | N. Ménez | 9/10/2019 |
| 1160937 | Bâtiment 2 détails pour assemblage | Sud | N. Ménez | 9/10/2019 |
| 1160938 | Bâtiment 2 détails pour assemblage | Sud | N. Ménez | 9/10/2019 |
| 1160939 | Bâtiment 2 détails pour assemblage | Sud | N. Ménez | 9/10/2019 |
| 1160940 | Bâtiment 2 détails pour assemblage | Sud | N. Ménez | 9/10/2019 |
| 1160941 | Bâtiment 2 détails pour assemblage | Sud | N. Ménez | 9/10/2019 |
| 1160942 | Bâtiment 2 détails pour assemblage | Sud | N. Ménez | 9/10/2019 |
| 1160943 | Bâtiment 2 détails pour assemblage | Sud | N. Ménez | 9/10/2019 |
| 1160944 | Bâtiment 2 détails pour assemblage | Sud | N. Ménez | 9/10/2019 |
| 1160945 | Bâtiment 2 détails pour assemblage | Sud | N. Ménez | 9/10/2019 |
| 1160946 | Bâtiment 2 détails pour assemblage | Sud | N. Ménez | 9/10/2019 |
| 1160947 | Bâtiment 2 coupe sud dans MR1371 | Sud | N. Ménez | 9/10/2019 |
| 1160948 | Bâtiment 2 coupe sud dans MR1371 | Sud | N. Ménez | 9/10/2019 |
| 1160949 | Bâtiment 2 coupe sud dans MR1371 | Sud | N. Ménez | 9/10/2019 |
| 1160950 | Bâtiment 2 coupe sud dans MR1371 | Sud | N. Ménez | 9/10/2019 |
| 1160951 | Bâtiment 2 coupe sud dans MR1860 | Sud | N. Ménez | 9/10/2019 |
| 1160952 | Bâtiment 2 coupe sud dans MR1860 | Sud | N. Ménez | 9/10/2019 |
| 1160953 | Bâtiment 2 coupe sud dans MR1860 | Sud | N. Ménez | 9/10/2019 |
| 1160954 | Bâtiment 2 coupe sud vue générale | Sud | N. Ménez | 9/10/2019 |
| 1160955 | Bâtiment 2 coupe sud vue générale | Sud | N. Ménez | 9/10/2019 |
| 1160956 | Bâtiment 2 coupe sud vue générale | Sud | N. Ménez | 9/10/2019 |
| 1160957 | Bâtiment 2 coupe sud vue générale | Sud | N. Ménez | 9/10/2019 |
| 1160958 | Bâtiment 2 coupe sud vue générale | Sud | N. Ménez | 9/10/2019 |
| 1160959 | SP1027 fond de fosse | Zénithale | A. Boterf | 9/10/2019 |
| 1160960 | SP1027 fond de fosse | Zénithale | A. Boterf | 9/10/2019 |
| 1160961 | SP1027 fond de fosse | Zénithale | A. Boterf | 9/10/2019 |
| 1160962 | SP1038 + SP1885 fond de fosse | Zénithale | A. Poupon | 9/11/2019 |
| 1160963 | SP1038 + SP1885 fond de fosse | Zénithale | A. Poupon | 9/11/2019 |
| 1160964 | SP1038 + SP1885 fond de fosse | Zénithale | A. Poupon | 9/11/2019 |
| 1160967 | SP1030 vue du vase éclaté 1031 | Ouest | V. Chaigne | 9/11/2019 |
| 1160968 | SP1030 vue du vase éclaté 1031 | Ouest | V. Chaigne | 9/11/2019 |
| 1160969 | SP1030 vue du vase éclaté 1031 | Ouest | V. Chaigne | 9/11/2019 |
| 1160970 | SP1030 vue du vase éclaté 1031 | Ouest | V. Chaigne | 9/11/2019 |

| N° cliché | Description sommaire | Vue vers | Auteur | Date |
|-----------|---|-----------|------------|-----------|
| 1160971 | SP1030 vue de l'empreinte du fond du vase | Zénithale | V. Chaigne | 9/11/2019 |
| 1160972 | SP1030 vue de l'empreinte du fond du vase | Zénithale | V. Chaigne | 9/11/2019 |
| 1160973 | SP1030 vue de l'empreinte du fond du vase | Zénithale | V. Chaigne | 9/11/2019 |
| 1160974 | Bâtiment 2 vue de l'angle entre MR1892 et MR1371 | Zénithale | N. Ménez | 9/11/2019 |
| 1160975 | Bâtiment 2 vue de l'angle entre MR1892 et MR1371 | Zénithale | N. Ménez | 9/11/2019 |
| 1160976 | Bâtiment 2 vue de l'angle entre MR1892 et MR1371 | Zénithale | N. Ménez | 9/11/2019 |
| 1160977 | Bâtiment 2 vue de l'angle entre MR1892 et MR1371 | Zénithale | N. Ménez | 9/11/2019 |
| 1160978 | Bâtiment 2 vue de l'angle entre MR1892 et MR1371 | Zénithale | N. Ménez | 9/11/2019 |
| 1160979 | Bâtiment 2 vue de l'angle entre MR1892 et MR1371 | Zénithale | N. Ménez | 9/11/2019 |
| 1160980 | Bâtiment 2 vue de l'angle entre MR1892 et MR1371 | Nord-Est | N. Ménez | 9/11/2019 |
| 1160981 | Bâtiment 2 vue de l'angle entre MR1892 et MR1371 | Nord-Est | N. Ménez | 9/11/2019 |
| 1160982 | Bâtiment 2 vue de l'angle entre MR1892 et MR1371 | Nord-Est | N. Ménez | 9/11/2019 |
| 1160983 | Bâtiment 2 vue de l'angle entre MR1892 et MR1371 | Nord-Est | N. Ménez | 9/11/2019 |
| 1160984 | Bâtiment 2 vue de l'angle entre MR1892 et MR1371 | Nord-Est | N. Ménez | 9/11/2019 |
| 1160985 | Bâtiment 2 partie sud de MR1371 avec MR1892 en arrière plan | Sud-Ouest | N. Ménez | 9/11/2019 |
| 1160986 | Bâtiment 2 partie sud de MR1371 avec MR1892 en arrière plan | Sud-Ouest | N. Ménez | 9/11/2019 |
| 1160987 | Bâtiment 2 partie sud de MR1371 avec MR1892 en arrière plan | Sud-Ouest | N. Ménez | 9/11/2019 |
| 1160988 | Bâtiment 2 partie sud de MR1371 avec MR1892 en arrière plan | Sud-Ouest | N. Ménez | 9/11/2019 |
| 1160989 | Bâtiment 2 partie sud de MR1371 avec MR1892 en arrière plan | Sud-Ouest | N. Ménez | 9/11/2019 |
| 1160990 | Bâtiment 2 partie sud de MR1371 avec MR1892 en arrière plan | Sud-Ouest | N. Ménez | 9/11/2019 |
| 1160991 | Bâtiment 2 angle entre MR1892 et MR1371 pour redressement photo | Zénithale | N. Ménez | 9/11/2019 |
| 1160992 | Bâtiment 2 angle entre MR1892 et MR1371 pour redressement photo | Zénithale | N. Ménez | 9/11/2019 |
| 1160993 | Bâtiment 2 angle entre MR1892 et MR1371 pour redressement photo | Zénithale | N. Ménez | 9/11/2019 |
| 1160994 | SP1592 fond de fosse | Zénithale | C. Dulou | 9/11/2019 |
| 1160995 | SP1592 fond de fosse | Zénithale | C. Dulou | 9/11/2019 |
| 1160996 | SP1592 fond de fosse | Zénithale | C. Dulou | 9/11/2019 |
| 1160997 | SP1592 fond de fosse | Zénithale | C. Dulou | 9/11/2019 |
| 1160998 | Enclos A et Bâtiment 1 photos pour redressement | Zénithale | E. Nicolas | 9/11/2019 |
| 1160999 | Enclos A et Bâtiment 1 photos pour redressement | Zénithale | E. Nicolas | 9/11/2019 |
| 1170000 | Enclos A et Bâtiment 1 photos pour redressement | Zénithale | E. Nicolas | 9/11/2019 |
| 1170001 | Enclos A et Bâtiment 1 photos pour redressement | Zénithale | E. Nicolas | 9/11/2019 |
| 1170002 | Enclos A et Bâtiment 1 photos pour redressement | Zénithale | E. Nicolas | 9/11/2019 |
| 1170003 | Enclos A et Bâtiment 1 photos pour redressement | Zénithale | E. Nicolas | 9/11/2019 |
| 1170004 | Enclos A et Bâtiment 1 photos pour redressement | Zénithale | E. Nicolas | 9/11/2019 |
| 1170005 | Enclos A et Bâtiment 1 photos pour redressement | Zénithale | E. Nicolas | 9/11/2019 |
| 1170006 | Enclos A et Bâtiment 1 photos pour redressement | Zénithale | E. Nicolas | 9/11/2019 |
| 1170007 | Enclos A et Bâtiment 1 photos pour redressement | Zénithale | E. Nicolas | 9/11/2019 |
| 1170008 | Enclos A et Bâtiment 1 photos pour redressement | Zénithale | E. Nicolas | 9/11/2019 |
| 1170009 | Enclos A et Bâtiment 1 photos pour redressement | Zénithale | E. Nicolas | 9/11/2019 |
| 1170010 | Enclos A et Bâtiment 1 photos pour redressement | Zénithale | E. Nicolas | 9/11/2019 |
| 1170011 | Enclos A et Bâtiment 1 photos pour redressement | Zénithale | E. Nicolas | 9/11/2019 |

| N° cliché | Description sommaire | Vue vers | Auteur | Date |
|-----------|---|-----------|------------|-----------|
| 1170157 | Enclos C photos pour redressement | Zénithale | E. Nicolas | 9/11/2019 |
| 1170158 | Enclos C photos pour redressement | Zénithale | E. Nicolas | 9/11/2019 |
| 1170159 | Enclos C photos pour redressement | Zénithale | E. Nicolas | 9/11/2019 |
| 1170160 | Enclos C photos pour redressement | Zénithale | E. Nicolas | 9/11/2019 |
| 1170161 | Enclos C photos pour redressement | Zénithale | E. Nicolas | 9/11/2019 |
| 1170162 | Enclos C photos pour redressement | Zénithale | E. Nicolas | 9/11/2019 |
| 1170163 | Enclos C photos pour redressement | Zénithale | E. Nicolas | 9/11/2019 |
| 1170164 | Enclos C photos pour redressement | Zénithale | E. Nicolas | 9/11/2019 |
| 1170165 | Enclos C photos pour redressement | Zénithale | E. Nicolas | 9/11/2019 |
| 1170166 | Enclos C photos pour redressement | Zénithale | E. Nicolas | 9/11/2019 |
| 1170167 | Enclos C photos pour redressement | Zénithale | E. Nicolas | 9/11/2019 |
| 1170168 | Enclos C photos pour redressement | Zénithale | E. Nicolas | 9/11/2019 |
| 1170169 | Enclos C photos pour redressement | Zénithale | E. Nicolas | 9/11/2019 |
| 1170170 | Enclos C photos pour redressement | Zénithale | E. Nicolas | 9/11/2019 |
| 1170171 | Enclos C photos pour redressement | Zénithale | E. Nicolas | 9/11/2019 |
| 1170172 | Enclos C photos pour redressement | Zénithale | E. Nicolas | 9/11/2019 |
| 1170173 | Enclos C photos pour redressement | Zénithale | E. Nicolas | 9/11/2019 |
| 1170174 | Enclos C photos pour redressement | Zénithale | E. Nicolas | 9/11/2019 |
| 1170175 | Enclos C photos pour redressement | Zénithale | E. Nicolas | 9/11/2019 |
| 1170176 | Enclos C photos pour redressement | Zénithale | E. Nicolas | 9/11/2019 |
| 1170177 | Enclos C photos pour redressement | Zénithale | E. Nicolas | 9/11/2019 |
| 1170178 | Enclos C photos pour redressement | Zénithale | E. Nicolas | 9/11/2019 |
| 1170179 | Enclos C photos pour redressement | Zénithale | E. Nicolas | 9/11/2019 |
| 1170180 | Enclos C photos pour redressement | Zénithale | E. Nicolas | 9/11/2019 |
| 1170181 | Enclos C photos pour redressement | Zénithale | E. Nicolas | 9/11/2019 |
| 1170182 | Enclos C photos pour redressement | Zénithale | E. Nicolas | 9/11/2019 |
| 1170183 | Enclos C photos pour redressement | Zénithale | E. Nicolas | 9/11/2019 |
| 1170184 | Enclos C photos pour redressement | Zénithale | E. Nicolas | 9/11/2019 |
| 1170185 | Enclos C photos pour redressement | Zénithale | E. Nicolas | 9/11/2019 |
| 1170186 | Enclos C photos pour redressement | Zénithale | E. Nicolas | 9/11/2019 |
| 1170187 | Enclos C photos pour redressement | Zénithale | E. Nicolas | 9/11/2019 |
| 1170188 | Enclos C photos pour redressement | Zénithale | E. Nicolas | 9/11/2019 |
| 1170189 | Enclos C photos pour redressement | Zénithale | E. Nicolas | 9/11/2019 |
| 1170190 | Enclos C photos pour redressement | Zénithale | E. Nicolas | 9/11/2019 |
| 1170191 | Enclos C vue d'ensemble après fouille | Zénithale | N. Ménez | 9/11/2019 |
| 1170192 | Enclos C vue d'ensemble après fouille | Zénithale | N. Ménez | 9/11/2019 |
| 1170193 | Enclos C vue d'ensemble après fouille | Zénithale | N. Ménez | 9/11/2019 |
| 1170194 | Enclos C vue d'ensemble après fouille | Zénithale | N. Ménez | 9/11/2019 |
| 1170195 | Enclos C vue d'ensemble après fouille | Zénithale | N. Ménez | 9/11/2019 |
| 1170196 | Enclos C vue d'ensemble après fouille | Zénithale | N. Ménez | 9/11/2019 |
| 1170197 | Enclos C vue d'ensemble après fouille | Zénithale | N. Ménez | 9/11/2019 |
| 1170198 | Enclos C vue d'ensemble après fouille | Zénithale | N. Ménez | 9/11/2019 |
| 1170199 | SP1566 (avec coupe reculée au centre du poteau) | Zénithale | V. Le Gall | 9/11/2019 |
| 1170200 | SP1566 (avec coupe reculée au centre du poteau) | Zénithale | V. Le Gall | 9/11/2019 |
| 1170201 | SP1566 (avec coupe reculée au centre du poteau) | Zénithale | V. Le Gall | 9/11/2019 |
| 1170202 | SP1566 coupe nord | Nord | V. Le Gall | 9/11/2019 |

| N° cliché | Description sommaire | Vue vers | Auteur | Date |
|-----------|---------------------------------------|-----------|------------|-----------|
| 1170203 | SP1566 coupe nord | Nord | V. Le Gall | 9/11/2019 |
| 1170204 | Enclos B photos pour redressement | Zénithale | E. Nicolas | 9/11/2019 |
| 1170205 | Enclos B photos pour redressement | Zénithale | E. Nicolas | 9/11/2019 |
| 1170206 | Enclos B photos pour redressement | Zénithale | E. Nicolas | 9/11/2019 |
| 1170207 | Enclos B photos pour redressement | Zénithale | E. Nicolas | 9/11/2019 |
| 1170208 | Enclos B photos pour redressement | Zénithale | E. Nicolas | 9/11/2019 |
| 1170209 | Enclos B photos pour redressement | Zénithale | E. Nicolas | 9/11/2019 |
| 1170210 | Enclos B photos pour redressement | Zénithale | E. Nicolas | 9/11/2019 |
| 1170211 | Enclos B photos pour redressement | Zénithale | E. Nicolas | 9/11/2019 |
| 1170212 | Enclos B photos pour redressement | Zénithale | E. Nicolas | 9/11/2019 |
| 1170213 | Enclos B photos pour redressement | Zénithale | E. Nicolas | 9/11/2019 |
| 1170214 | Enclos B photos pour redressement | Zénithale | E. Nicolas | 9/11/2019 |
| 1170215 | Enclos B photos pour redressement | Zénithale | E. Nicolas | 9/11/2019 |
| 1170216 | Enclos B photos pour redressement | Zénithale | E. Nicolas | 9/11/2019 |
| 1170217 | Enclos B photos pour redressement | Zénithale | E. Nicolas | 9/11/2019 |
| 1170218 | Enclos B photos pour redressement | Zénithale | E. Nicolas | 9/11/2019 |
| 1170219 | Enclos B photos pour redressement | Zénithale | E. Nicolas | 9/11/2019 |
| 1170220 | Enclos B photos pour redressement | Zénithale | E. Nicolas | 9/11/2019 |
| 1170221 | Enclos B photos pour redressement | Zénithale | E. Nicolas | 9/11/2019 |
| 1170222 | Enclos B photos pour redressement | Zénithale | E. Nicolas | 9/11/2019 |
| 1170223 | Enclos B photos pour redressement | Zénithale | E. Nicolas | 9/11/2019 |
| 1170224 | Enclos B photos pour redressement | Zénithale | E. Nicolas | 9/11/2019 |
| 1170225 | Enclos B photos pour redressement | Zénithale | E. Nicolas | 9/11/2019 |
| 1170226 | Enclos B photos pour redressement | Zénithale | E. Nicolas | 9/11/2019 |
| 1170227 | Enclos B photos pour redressement | Zénithale | E. Nicolas | 9/11/2019 |
| 1170228 | Enclos B photos pour redressement | Zénithale | E. Nicolas | 9/11/2019 |
| 1170229 | Enclos B photos pour redressement | Zénithale | E. Nicolas | 9/11/2019 |
| 1170230 | Enclos B photos pour redressement | Zénithale | E. Nicolas | 9/11/2019 |
| 1170231 | Enclos B photos pour redressement | Zénithale | E. Nicolas | 9/11/2019 |
| 1170232 | Enclos B photos pour redressement | Zénithale | E. Nicolas | 9/11/2019 |
| 1170233 | Enclos B photos pour redressement | Zénithale | E. Nicolas | 9/11/2019 |
| 1170234 | Enclos B photos pour redressement | Zénithale | E. Nicolas | 9/11/2019 |
| 1170235 | Enclos B photos pour redressement | Zénithale | E. Nicolas | 9/11/2019 |
| 1170236 | Enclos B photos pour redressement | Zénithale | E. Nicolas | 9/11/2019 |
| 1170237 | Enclos B photos pour redressement | Zénithale | E. Nicolas | 9/11/2019 |
| 1170238 | Enclos B photos pour redressement | Zénithale | E. Nicolas | 9/11/2019 |
| 1170239 | Enclos B photos pour redressement | Zénithale | E. Nicolas | 9/11/2019 |
| 1170240 | Enclos B photos pour redressement | Zénithale | E. Nicolas | 9/11/2019 |
| 1170241 | Enclos B photos pour redressement | Zénithale | E. Nicolas | 9/11/2019 |
| 1170242 | Enclos B photos pour redressement | Zénithale | E. Nicolas | 9/11/2019 |
| 1170243 | Enclos B vue d'ensemble après fouille | Nord | E. Nicolas | 9/11/2019 |
| 1170244 | Enclos B vue d'ensemble après fouille | Nord | E. Nicolas | 9/11/2019 |
| 1170245 | Enclos B vue d'ensemble après fouille | Nord | E. Nicolas | 9/11/2019 |
| 1170246 | Enclos B vue d'ensemble après fouille | Nord | E. Nicolas | 9/11/2019 |
| 1170247 | Enclos B vue d'ensemble après fouille | Nord | E. Nicolas | 9/11/2019 |
| 1170248 | Enclos B vue d'ensemble après fouille | Nord | E. Nicolas | 9/11/2019 |

| N° cliché | Description sommaire | Vue vers | Auteur | Date |
|-----------|---------------------------------------|------------|------------|-----------|
| 1170249 | Enclos B vue d'ensemble après fouille | Nord | E. Nicolas | 9/11/2019 |
| 1170250 | Enclos B vue d'ensemble après fouille | Nord | E. Nicolas | 9/11/2019 |
| 1170257 | FS1866 coupe ouest | Ouest | N. Ménez | 9/11/2019 |
| 1170258 | FS1866 coupe ouest | Ouest | N. Ménez | 9/11/2019 |
| 1170259 | FS1866 coupe ouest | Ouest | N. Ménez | 9/11/2019 |
| 1170260 | FS1866 coupe ouest | Ouest | N. Ménez | 9/11/2019 |
| 1170261 | FS1866 coupe ouest | Ouest | N. Ménez | 9/11/2019 |
| 1170262 | FS1866 coupe ouest | Ouest | N. Ménez | 9/11/2019 |
| 1170263 | FS1866 coupe ouest | Ouest | N. Ménez | 9/11/2019 |
| 1170264 | FS1866 coupe ouest | Ouest | N. Ménez | 9/11/2019 |
| 1170265 | FS1866 coupe ouest | Ouest | N. Ménez | 9/11/2019 |
| 1170266 | PO1731 | Zénithale | V. Le Gall | 9/12/2019 |
| 1170267 | PO1731 | Zénithale | V. Le Gall | 9/12/2019 |
| 1170268 | PO1731 | Zénithale | V. Le Gall | 9/12/2019 |
| 1170269 | PO1731 coupe ouest | Ouest | V. Le Gall | 9/12/2019 |
| 1170270 | PO1731 | Sud | V. Le Gall | 9/12/2019 |
| 1170271 | SP1033 vue du vase | Zénithale | V. Chaigne | 9/12/2019 |
| 1170272 | SP1033 vue du vase | Zénithale | V. Chaigne | 9/12/2019 |
| 1170273 | SP1033 vue du vase | Zénithale | V. Chaigne | 9/12/2019 |
| 1170274 | SP1033 vue du vase | Zénithale | V. Chaigne | 9/12/2019 |
| 1170275 | SP1033 vue du vase | Sud | V. Chaigne | 9/12/2019 |
| 1170276 | SP1033 vue du vase | Sud | V. Chaigne | 9/12/2019 |
| 1170277 | SP1033 vue du vase | Sud | V. Chaigne | 9/12/2019 |
| 1170278 | SP1033 vue du vase | Sud | V. Chaigne | 9/12/2019 |
| 1170279 | SP1033 vue du vase | Sud | V. Chaigne | 9/12/2019 |
| 1170280 | SP1033 vue du vase 1034 | Nord-Ouest | V. Chaigne | 9/12/2019 |
| 1170281 | SP1033 vue du vase 1034 | Nord-Ouest | V. Chaigne | 9/12/2019 |
| 1170282 | SP1033 vue du vase 1034 | Nord-Ouest | V. Chaigne | 9/12/2019 |
| 1170283 | SP1033 vue du vase 1034 | Nord-Ouest | V. Chaigne | 9/12/2019 |
| 1170284 | SP1033 vue du vase 1034 | Sud | V. Chaigne | 9/12/2019 |
| 1170285 | SP1033 vue du vase 1034 | Sud | V. Chaigne | 9/12/2019 |
| 1170286 | SP1033 vue du vase 1034 | Sud | V. Chaigne | 9/12/2019 |
| 1170287 | SP1033 vue du vase 1034 | Sud | V. Chaigne | 9/12/2019 |
| 1170288 | SP1033 fond de fosse et vase 1034 | Nord-Ouest | V. Chaigne | 9/12/2019 |
| 1170289 | SP1033 fond de fosse et vase 1034 | Nord-Ouest | V. Chaigne | 9/12/2019 |
| 1170290 | PO1731 après fouille intégrale | Zénithale | V. Le Gall | 9/12/2019 |
| 1170291 | PO1731 après fouille intégrale | Zénithale | V. Le Gall | 9/12/2019 |
| 1170292 | PO1731 après fouille intégrale | Zénithale | V. Le Gall | 9/12/2019 |
| 1170293 | SP1033 fond de fosse | Zénithale | V. Chaigne | 9/12/2019 |
| 1170294 | SP1033 fond de fosse | Zénithale | V. Chaigne | 9/12/2019 |
| 1170295 | SP1033 fond de fosse | Zénithale | V. Chaigne | 9/12/2019 |
| 1170296 | Sd 1002.6 coupe nord dans berme | Nord | C. Dulou | 9/12/2019 |
| 1170297 | Sd 1002.6 coupe nord dans berme | Nord | C. Dulou | 9/12/2019 |
| 1170298 | Sd 1002.6 coupe nord dans berme | Nord | C. Dulou | 9/12/2019 |
| 1170299 | Sd 1002.6 coupe nord dans berme | Nord | C. Dulou | 9/12/2019 |
| 1170300 | Sd 1002.6 coupe sud | Sud | C. Dulou | 9/12/2019 |

| N° cliché | Description sommaire | Vue vers | Auteur | Date |
|-----------|---|-----------|------------|-----------|
| 1170301 | Sd 1002.6 coupe sud | Sud | C. Dulou | 9/12/2019 |
| 1170302 | Sd 1002.6 coupe sud | Sud | C. Dulou | 9/12/2019 |
| 1170303 | Sd 1002.6 coupe nord dans berme | Nord | C. Dulou | 9/12/2019 |
| 1170304 | Sd 1002.6 coupe nord dans berme | Nord | C. Dulou | 9/12/2019 |
| 1170305 | Sd 1002.7 intersection FO1002/FO1036 coupe nord | Nord | A. Poupon | 9/12/2019 |
| 1170306 | Sd 1002.7 intersection FO1002/FO1036 coupe nord | Nord | A. Poupon | 9/12/2019 |
| 1170307 | Sd 1002.7 intersection FO1002/FO1036 coupe nord | Nord | A. Poupon | 9/12/2019 |
| 1170308 | PO1869 après fouille intégrale | Zénithale | V. Le Gall | 9/12/2019 |
| 1170309 | PO1869 après fouille intégrale | Zénithale | V. Le Gall | 9/12/2019 |
| 1170310 | PO1869 après fouille intégrale | Zénithale | V. Le Gall | 9/12/2019 |
| 1170311 | PO1869 + MR1564 | Zénithale | V. Le Gall | 9/12/2019 |
| 1170312 | PO1869 + MR1564 | Zénithale | V. Le Gall | 9/12/2019 |
| 1170318 | F01010 photos pour redressement | Zénithale | E. Nicolas | 9/12/2019 |
| 1170319 | F01010 photos pour redressement | Zénithale | E. Nicolas | 9/12/2019 |
| 1170320 | F01010 photos pour redressement | Zénithale | E. Nicolas | 9/12/2019 |
| 1170321 | F01010 photos pour redressement | Zénithale | E. Nicolas | 9/12/2019 |
| 1170322 | F01010 photos pour redressement | Zénithale | E. Nicolas | 9/12/2019 |
| 1170323 | F01010 photos pour redressement | Zénithale | E. Nicolas | 9/12/2019 |
| 1170324 | F01010 photos pour redressement | Zénithale | E. Nicolas | 9/12/2019 |
| 1170325 | F01010 photos pour redressement | Zénithale | E. Nicolas | 9/12/2019 |
| 1170326 | F01010 photos pour redressement | Zénithale | E. Nicolas | 9/12/2019 |
| 1170327 | F01010 photos pour redressement | Zénithale | E. Nicolas | 9/12/2019 |
| 1170328 | F01010 photos pour redressement | Zénithale | E. Nicolas | 9/12/2019 |
| 1170329 | F01010 photos pour redressement | Zénithale | E. Nicolas | 9/12/2019 |
| 1170330 | F01010 photos pour redressement | Zénithale | E. Nicolas | 9/12/2019 |
| 1170331 | F01010 photos pour redressement | Zénithale | E. Nicolas | 9/12/2019 |
| 1170332 | F01010 photos pour redressement | Zénithale | E. Nicolas | 9/12/2019 |
| 1170333 | F01010 photos pour redressement | Zénithale | E. Nicolas | 9/12/2019 |
| 1170334 | F01010 après fouille | Ouest | E. Nicolas | 9/12/2019 |
| 1170335 | F01010 après fouille | Ouest | E. Nicolas | 9/12/2019 |
| 1170337 | F01000 après fouille | Zénithale | E. Nicolas | 9/12/2019 |
| 1170338 | Vues générales du chantier dont les enclos B et C | Sud | E. Nicolas | 9/12/2019 |
| 1170339 | Vues générales du chantier dont les enclos B et C | Sud | E. Nicolas | 9/12/2019 |
| 1170340 | Vues générales du chantier dont les enclos B et C | Sud | E. Nicolas | 9/12/2019 |
| 1170341 | Vues générales du chantier dont les enclos B et C | Sud | E. Nicolas | 9/12/2019 |
| 1170342 | Vues générales du chantier dont les enclos B et C | Sud | E. Nicolas | 9/12/2019 |
| 1170343 | Vues générales du chantier dont les enclos B et C | Sud | E. Nicolas | 9/12/2019 |
| 1170344 | Vues générales du chantier dont les enclos B et C | Sud | E. Nicolas | 9/12/2019 |
| 1170345 | Vues générales du chantier dont les enclos B et C | Sud | E. Nicolas | 9/12/2019 |
| 1170347 | F01000 après fouille | Ouest | E. Nicolas | 9/12/2019 |
| 1170348 | Log 8 | Ouest | E. Nicolas | 9/12/2019 |
| 1170349 | Log 8 | Ouest | E. Nicolas | 9/12/2019 |
| 1170350 | Log 8 | Ouest | E. Nicolas | 9/12/2019 |
| 1170351 | Log 8 | Ouest | E. Nicolas | 9/12/2019 |
| 1170352 | Log 8 | Ouest | E. Nicolas | 9/12/2019 |
| 1170353 | Log 8 | Ouest | E. Nicolas | 9/12/2019 |

| N° cliché | Description sommaire | Vue vers | Auteur | Date |
|-----------|--|-----------|----------------------|-----------|
| 1170354 | F01036 Sd 1036.1 | Ouest | E. Nicolas | 9/12/2019 |
| 1170355 | F01036 Sd 1036.1 | Ouest | E. Nicolas | 9/12/2019 |
| 1170356 | F01036 Sd 1036.1 | Ouest | E. Nicolas | 9/12/2019 |
| 1170357 | F01036 Sd 1036.1 | Ouest | E. Nicolas | 9/12/2019 |
| 1170358 | Enclos A et Bâtiment 1 | Nord | E. Nicolas | 9/12/2019 |
| 1170359 | Enclos A et Bâtiment 1 | Nord | E. Nicolas | 9/12/2019 |
| 1170360 | Vues générales du chantier dont l'enclos A et le Bâtiment 1 | Nord | E. Nicolas | 9/12/2019 |
| 1170361 | Vues générales du chantier dont l'enclos A et le Bâtiment 1 | Nord | E. Nicolas | 9/12/2019 |
| 1170362 | F01070 après fouille | Nord | N. Ménez | 9/12/2019 |
| 1170363 | SP1899 + SP1241 fond de fosse | Zénithale | O. Morin | 9/12/2019 |
| 1170364 | SP1899 + SP1241 fond de fosse | Zénithale | O. Morin | 9/12/2019 |
| 1170365 | SP1899 + SP1241 fond de fosse | Zénithale | O. Morin | 9/12/2019 |
| 1170366 | F01070 après fouille | Nord | A. Poupon | 9/13/2019 |
| 1170367 | F01070 après fouille | Nord | A. Poupon | 9/13/2019 |
| 1170368 | F01070 après fouille | Nord-Est | A. Poupon | 9/13/2019 |
| 1170369 | F01070 après fouille | Nord-Est | A. Poupon | 9/13/2019 |
| 1170370 | F01070 après fouille | Nord | A. Poupon | 9/13/2019 |
| 1170371 | F01070 après fouille | Nord | A. Poupon | 9/13/2019 |
| 1170373 | Bâtiment 2: MR 1371 | Sud-Est | N. Ménez | 9/13/2019 |
| 1170378 | Bâtiment 2: angle MR1371 et MR1892 | Zénithale | N. Ménez | 9/13/2019 |
| 1170379 | Bâtiment 2: angle MR1371 et MR1892 | Zénithale | N. Ménez | 9/13/2019 |
| 1170380 | Bâtiment 2: angle MR1371 et MR1892 | Zénithale | N. Ménez | 9/13/2019 |
| 1170381 | Bâtiment 2: angle MR1371 et MR1892 | Zénithale | N. Ménez | 9/13/2019 |
| 1170382 | Bâtiment 2: angle MR1371 et MR1892 | Zénithale | N. Ménez | 9/13/2019 |
| 1170383 | Bâtiment 2: angle MR1371 et MR1892 | Zénithale | N. Ménez | 9/13/2019 |
| 1170384 | Bâtiment 2: angle MR1371 et MR1892 | Zénithale | N. Ménez | 9/13/2019 |
| 1170385 | Bâtiment 2: angle MR1371 et MR1892 | Zénithale | N. Ménez | 9/13/2019 |
| 1170388 | MR1621 | Zénithale | N. Ménez | 9/13/2019 |
| 1170389 | MR1621 | Zénithale | N. Ménez | 9/13/2019 |
| 1170390 | MR1621 | Zénithale | N. Ménez | 9/13/2019 |
| 1170391 | MR1621 | Zénithale | N. Ménez | 9/13/2019 |
| 1170392 | MR1621 | Zénithale | N. Ménez | 9/13/2019 |
| 1170393 | MR1621 | Zénithale | N. Ménez | 9/13/2019 |
| 1170394 | MR1621 | Zénithale | N. Ménez | 9/13/2019 |
| 1170395 | MR1621 | Zénithale | N. Ménez | 9/13/2019 |
| 1170398 | Secteur Bâtiment 1, enclos A, FS1574 et FS1866 pour redressement PhotoScan | Zénithale | N. Ménez, E. Nicolas | 9/13/2019 |
| 1170399 | Secteur Bâtiment 1, enclos A, FS1574 et FS1866 pour redressement PhotoScan | Zénithale | N. Ménez, E. Nicolas | 9/13/2019 |
| 1170400 | Secteur Bâtiment 1, enclos A, FS1574 et FS1866 pour redressement PhotoScan | Zénithale | N. Ménez, E. Nicolas | 9/13/2019 |
| 1170401 | Secteur Bâtiment 1, enclos A, FS1574 et FS1866 pour redressement PhotoScan | Zénithale | N. Ménez, E. Nicolas | 9/13/2019 |
| 1170402 | Secteur Bâtiment 1, enclos A, FS1574 et FS1866 pour redressement PhotoScan | Zénithale | N. Ménez, E. Nicolas | 9/13/2019 |
| 1170403 | Secteur Bâtiment 1, enclos A, FS1574 et FS1866 pour redressement PhotoScan | Zénithale | N. Ménez, E. Nicolas | 9/13/2019 |
| 1170404 | Secteur Bâtiment 1, enclos A, FS1574 et FS1866 pour redressement PhotoScan | Zénithale | N. Ménez, E. Nicolas | 9/13/2019 |

| N° cliché | Description sommaire | Vue vers | Auteur | Date |
|-----------|--|-----------|----------------------|-----------|
| 1170525 | Secteur Bâtiment 1, enclos A, FS1574 et FS1866 pour redressement PhotoScan | Zénithale | N. Ménez, E. Nicolas | 9/13/2019 |
| 1170526 | Secteur Bâtiment 1, enclos A, FS1574 et FS1866 pour redressement PhotoScan | Zénithale | N. Ménez, E. Nicolas | 9/13/2019 |
| 1170527 | Secteur Bâtiment 1, enclos A, FS1574 et FS1866 pour redressement PhotoScan | Zénithale | N. Ménez, E. Nicolas | 9/13/2019 |
| 1170528 | Secteur Bâtiment 1, enclos A, FS1574 et FS1866 pour redressement PhotoScan | Zénithale | N. Ménez, E. Nicolas | 9/13/2019 |
| 1170529 | Secteur Bâtiment 1, enclos A, FS1574 et FS1866 pour redressement PhotoScan | Zénithale | N. Ménez, E. Nicolas | 9/13/2019 |
| 1170530 | Secteur Bâtiment 1, enclos A, FS1574 et FS1866 pour redressement PhotoScan | Zénithale | N. Ménez, E. Nicolas | 9/13/2019 |
| 1170531 | Secteur Bâtiment 1, enclos A, FS1574 et FS1866 pour redressement PhotoScan | Zénithale | N. Ménez, E. Nicolas | 9/13/2019 |
| 1170532 | Secteur Bâtiment 1, enclos A, FS1574 et FS1866 pour redressement PhotoScan | Zénithale | N. Ménez, E. Nicolas | 9/13/2019 |
| 1170533 | Secteur Bâtiment 1, enclos A, FS1574 et FS1866 pour redressement PhotoScan | Zénithale | N. Ménez, E. Nicolas | 9/13/2019 |
| 1170534 | Secteur Bâtiment 1, enclos A, FS1574 et FS1866 pour redressement PhotoScan | Zénithale | N. Ménez, E. Nicolas | 9/13/2019 |
| 1170535 | Secteur Bâtiment 1, enclos A, FS1574 et FS1866 pour redressement PhotoScan | Zénithale | N. Ménez, E. Nicolas | 9/13/2019 |
| 1170536 | Secteur Bâtiment 1, enclos A, FS1574 et FS1866 pour redressement PhotoScan | Zénithale | N. Ménez, E. Nicolas | 9/13/2019 |
| 1170537 | Secteur Bâtiment 1, enclos A, FS1574 et FS1866 pour redressement PhotoScan | Zénithale | N. Ménez, E. Nicolas | 9/13/2019 |
| 1170538 | Secteur Bâtiment 1, enclos A, FS1574 et FS1866 pour redressement PhotoScan | Zénithale | N. Ménez, E. Nicolas | 9/13/2019 |
| 1170539 | Secteur Bâtiment 1, enclos A, FS1574 et FS1866 pour redressement PhotoScan | Zénithale | N. Ménez, E. Nicolas | 9/13/2019 |
| 1170540 | Secteur Bâtiment 1, enclos A, FS1574 et FS1866 pour redressement PhotoScan | Zénithale | N. Ménez, E. Nicolas | 9/13/2019 |
| 1170541 | Secteur Bâtiment 1, enclos A, FS1574 et FS1866 pour redressement PhotoScan | Zénithale | N. Ménez, E. Nicolas | 9/13/2019 |
| 1170542 | Secteur Bâtiment 1, enclos A, FS1574 et FS1866 pour redressement PhotoScan | Zénithale | N. Ménez, E. Nicolas | 9/13/2019 |
| 1170543 | Secteur Bâtiment 1, enclos A, FS1574 et FS1866 pour redressement PhotoScan | Zénithale | N. Ménez, E. Nicolas | 9/13/2019 |
| 1170544 | Secteur Bâtiment 1, enclos A, FS1574 et FS1866 pour redressement PhotoScan | Zénithale | N. Ménez, E. Nicolas | 9/13/2019 |
| 1170545 | Secteur Bâtiment 1, enclos A, FS1574 et FS1866 pour redressement PhotoScan | Zénithale | N. Ménez, E. Nicolas | 9/13/2019 |
| 1170546 | Secteur Bâtiment 1, enclos A, FS1574 et FS1866 pour redressement PhotoScan | Zénithale | N. Ménez, E. Nicolas | 9/13/2019 |

3. Inventaire des minutes de terrain

| N° minute | Faits-Us-Sondages | Echelle | Format | Auteur | Date |
|-----------|-------------------|---------|--------|----------------------|--------------------------|
| 1 | SP1290 | 1/20e | A3 | C. Dulou, V. Le Gall | 8/1/2019 au 8/20/2019 |
| | SP1293 | | | | |
| | SP1296 | | | | |
| | SP1299 | | | | |
| | SP1305 | | | | |
| | SP1388 | | | | |
| | SP1441 | | | | |
| | SP1444 | | | | |
| | SP1457 | | | | |
| | SP1460 | | | | |
| | SP1462 | | | | |
| | SP1499 | | | | |
| | SP1651 | | | | |
| | SP1661 | | | | |
| 2 | FO1541 | 1/20e | A3 | O. Morin | 8/1/2019 au 8/19/2019 |
| | FS1439 | | | | |
| | SP1520 | | | | |
| | SP1523 | | | | |
| | SP1526 | | | | |
| | SP1529 | | | | |
| | SP1534 | | | | |
| | SP1638 | | | | |
| 3 | SP1671 | 1/20e | A3 | A. Mahé | 8/1/2019 |
| | SP1674 | | | | |
| | FS1612 | | | | |
| | SP1310 | | | | |
| | SP1313 | | | | |
| | SP1324 | | | | |
| | SP1486 | | | | |
| | SP1491 | | | | |
| 4 | SP1494 | 1/20e | A3 | P. Cocherel | 8/5/2019 |
| | SP1494 | | | | |
| | SP1497 | | | | |
| | SP1609 | | | | |
| | SP1614 | | | | |
| | SP1057 | | | | |
| | SP1418 | | | | |
| | SP1447 | | | | |
| 4 | SP1454 | 1/20e | A3 | P. Cocherel | 8/5/2019 |
| | SP1465 | | | | |
| | SP1471 | | | | |
| | SP1473 | | | | |
| | SP1476 | | | | |
| | SP1478 | | | | |
| 4 | SP1481 | 1/20e | A3 | P. Cocherel | 8/5/2019 |
| | SP1723 | | | | |
| | | | | | |

| N° minute | Faits-Us-Sondages | Echelle | Format | Auteur | Date |
|------------------|-------------------|---------|--------|------------|---------------------------|
| 5 | FS1319 | 1/20e | A3 | V. Chaigne | 8/2/2019 au 8/21/2019 |
| | SP1316 | | | | |
| | SP1327 | | | | |
| | SP1385 | | | | |
| | SP1404 | | | | |
| | SP1409 | | | | |
| | SP1412 | | | | |
| | SP1415 | | | | |
| | SP1423 | | | | |
| | SP1576 | | | | |
| | SP1580 | | | | |
| 6 | FO1260; SD1260-4 | 1/20e | A3 | A. Boterf | 8/5/2019 |
| | FS1400 | | | | |
| | SP1027 | | | | |
| | SP1044 | | | | |
| | SP1060 | | | | |
| | SP1169 | | | | |
| | SP1185 | | | | |
| | SP1321 | | | | |
| | SP1330 | | | | |
| | SP1333 | | | | |
| | SP1336 | | | | |
| SP1346 | | | | | |
| SP1554 | | | | | |
| SP1871 | | | | | |
| 7 | FO1545; SD1545-1 | 1/20e | A3 | V. Le Gall | 8/13/2019 au 8/26/2019 |
| | FO1568; SD1568-1 | | | | |
| | FO1568; SD1568-2 | | | | |
| | FO1568; SD1568-3 | | | | |
| | FO1568; SD1568-7 | | | | |
| | FO1727; SD1568-1 | | | | |
| | FO1727; SD1568-2 | | | | |
| FO1727; SD1568-7 | | | | | |
| SP1393 | | | | | |
| 8 | FS1134 | 1/20e | A3 | O. Morin | 8/19/2019 |
| | SP1107 | | | | |
| | SP1119 | | | | |
| | SP1124 | | | | |
| | SP1127 | | | | |
| | SP1130 | | | | |
| | SP1136 | | | | |
| | SP1139 | | | | |
| SP1149 | | | | | |
| SP1433 | | | | | |
| SP1435 | | | | | |

| N° minute | Faits-Us-Sondages | Echelle | Format | Auteur | Date |
|-----------|-------------------|---------|--------|-----------------------|-----------|
| 9 | FO1002; SD1002-1 | 1/20e | A3 | N. Ménez, J.-F. Royer | 8/19/2019 |
| | FO1002; SD1256-3 | | | | |
| | FO1256; SD1256-1 | | | | |
| | FO1256; SD1256-2 | | | | |
| | FO1256; SD1256-3 | | | | |
| | FO1260; SD1260-1 | | | | |
| | FO1260; SD1260-2 | | | | |
| | FO1260; SD1260-3 | | | | |
| 10 | FO1837; SD1256-1 | 1/20e | A3 | A. Mahé | 8/19/2019 |
| | FO1219; SD1219-1 | | | | |
| | FO1256; SD1256-4 | | | | |
| | FO1256; SD1256-5 | | | | |
| | FS1225; SD1219-1 | | | | |
| | FS1426 | | | | |
| | FS1601 | | | | |
| | SP1072 | | | | |
| | SP1074 | | | | |
| | SP1079 | | | | |
| | SP1084 | | | | |
| 11 | SP1087 | 1/20e | A3 | V. Chaigne | 8/19/2019 |
| | SP1227 | | | | |
| | SP1263 | | | | |
| | SP1268 | | | | |
| | SP1288 | | | | |
| | SP1450 | | | | |
| | SP1450 | | | | |
| | SP1452 | | | | |
| | SP1752 | | | | |
| | FO1848; SD1621-1 | | | | |
| 11 | FS1369 | 1/20e | A3 | V. Chaigne | 8/19/2019 |
| | FS1636 | | | | |
| | FY1362; SD1621-1 | | | | |
| 12 | SP1091 | 1/20e | A3 | C. Baillieu | 8/26/2019 |
| | SP1094 | | | | |
| | SP1099 | | | | |
| | SP1102 | | | | |
| | SP1105 | | | | |
| | SP1110 | | | | |
| | SP1113 | | | | |
| | SP1116 | | | | |
| | SP1154 | | | | |
| | SP1277 | | | | |
| SP1282 | | | | | |
| SP1285 | | | | | |
| SP1588 | | | | | |

| N° minute | Faits-Us-Sondages | Echelle | Format | Auteur | Date |
|------------------|---|---------|--------|-----------------------|---------------------------|
| 13 | FO1564; SD1564-1 | 1/20e | A3 | V. Le Gall | 8/30/2019 au 9/12/2019 |
| | FO1564; SD1564-2 | | | | |
| | FO1564; SD1564-3 | | | | |
| | FO1564; SD1564-4 | | | | |
| | FO1727; SD1727-1 | | | | |
| | FS1750 | | | | |
| | PO1729; SD1727-1 | | | | |
| | PO1731; SD1727-1 | | | | |
| | FO1002; SD1002-3 | | | | |
| | FO1002; SD1002-4 | | | | |
| FO1002; SD1002-5 | | | | | |
| 14 | FS1537 | 1/20e | A3 | N. Ménez | 8/26/2019 |
| | FS1539 | | | | |
| | FS1543 | | | | |
| | FS1584 | | | | |
| | FS1586 | | | | |
| | FS1593 | | | | |
| | FS1597 | | | | |
| FS1605 | | | | | |
| FS1739 | | | | | |
| 15 | FS1308 | 1/20e | A3 | C. Baillieu, O. Morin | 8/27/2019 |
| 16 | FO1002; SD1002-2 | 1/20e | A3 | S. Mentélé | 8/27/2019 |
| | SP1547 | | | | |
| 17 | SP1179 | 1/20e | A3 | C. Dulou, P. Cocherel | 8/28/2019 |
| | SP1182 | | | | |
| | SP1214 | | | | |
| | SP1245 | | | | |
| | SP1558 | | | | |
| | SP1560 | | | | |
| | SP1591 | | | | |
| | SP1774 | | | | |
| | SP1800 | | | | |
| | SP1805 | | | | |
| SP1811 | | | | | |
| 18 | Inter FO1002/FO1568/ FO1727; SD1002-6 | 1/20e | A3 | S. Mentélé | 8/28/2019 |
| | FO1568/FO1727; SD1568-1 (reprise) | | | | |
| 19 | FS1574 | 1/20e | A3 | V. Le Gall | 8/30/2019 |
| 20 | FO1568/FO1727; SD1568-1 (extension Est) | 1/20e | A3 | S. Mentélé | 8/29/2019 |
| | FO1568/FO1727; SD1568-4 | | | | |
| | FO1568/FO1727; SD1568-5 | | | | |
| | FO1568/FO1727; SD1568-6 | | | | |

| N° minute | Faits-Us-Sondages | Echelle | Format | Auteur | Date |
|---------------------|----------------------------------|---------|--------|------------|-----------|
| 21 | MR1371; SD1371-1 | 1/20e | A3 | V. Chaigne | 8/29/2019 |
| | MR1790; SD1790-1 | | | | |
| | SP1373 | | | | |
| | SP1767 | | | | |
| | SP1783 | | | | |
| 22 | FO1219; SD1219-2 | 1/20e | A3 | A. Mahé | 8/29/2019 |
| | FO1219; SD1219-3 | | | | |
| | FO1219; SD1219-4 | | | | |
| | FO1568; SD1568-8 | | | | |
| | SP1238 | | | | |
| 23 | Bâtiment 2: coupe E/O | 1/20e | A3 | N. Ménez | 9/2/2019 |
| | FO1256/FO1837; SD1256-6 | | | | |
| | FO1794 | | | | |
| | FS1518 | | | | |
| | FS1550 | | | | |
| | FS1761 | | | | |
| | FS1765 | | | | |
| | FS1769 | | | | |
| | FS1772 | | | | |
| | FS1874 | | | | |
| | MR1371 (Bâtiment 2) | | | | |
| MR1564 (Bâtiment 1) | | | | | |
| MR1860 (Bâtiment 2) | | | | | |
| 24 | FO1070 | 1/20e | A3 | A. Poupon | 9/2/2019 |
| | inter FO1002/FO1036; SD1002-7 | | | | |
| | SP1004 | | | | |
| | SP1007 | | | | |
| | SP1010 | | | | |
| | SP1013 | | | | |
| | SP1016 | | | | |
| | SP1019 | | | | |
| | SP1022 | | | | |
| | SP1024 | | | | |
| | SP1038 | | | | |
| | SP1041 | | | | |
| | SP1063 | | | | |
| SP1067 | | | | | |
| SP1885 | | | | | |
| SP1895 | | | | | |

| N° minute | Faits-Us-Sondages | Echelle | Format | Auteur | Date |
|-----------|---|---------|--------|-------------------------------|---------------------------|
| 25 | FS1165 | 1/20e | A3 | O. Morin | 9/5/2019 |
| | FS1241 | | | | |
| | Inter FO1219/FS1241 | | | | |
| | SP1156 | | | | |
| | SP1160 | | | | |
| | SP1163 | | | | |
| | SP1208 | | | | |
| | SP1899 | | | | |
| 26 | Photo-plan du Bâtiment 1 avec altitudes | | A3 | N. Ménez | 9/9/2019 |
| 26' | Photo-plan du Bâtiment 1 avec altitudes | | A3 | N. Ménez | 9/9/2019 |
| 27 | Photo-plan du Bâtiment 2 avec altitudes | | A3 | N. Ménez | 9/9/2019 |
| 27' | Photo-plan du Bâtiment 2 avec altitudes | | A3 | N. Ménez | 9/9/2019 |
| 28 | FO1036; SD1036-1 | 1/20e | A3 | V. Chaigne | 9/11/2019 |
| | SP1030 | | | | |
| | SP1033 | | | | |
| 29 | Photo-plan de l'angle sud-est (MR1371 et MR1892) du Bâtiment 2 avec altitudes | | A3 | N. Ménez | 9/11/2019 |
| 30 | FO1000; SD1000-1 | 1/20e | A3 | A. Boterf, C. Dulou, N. Ménez | 9/11/2019 |
| | FO1000; SD1000-2 | | | | |
| | FO1002; SD1002-8 | | | | |
| | Log 1 | | | | |
| | Log 2 | | | | |
| | Log 3 | | | | |
| | Log 4 | | | | |
| | Log 5 | | | | |
| | Log 7 | | | | |
| Log 8 | | | | | |
| 31 | FS1566 | 1/20e | A3 | V. Le Gall | 9/11/2019 au 9/13/2019 |
| | PO1869 | | | | |
| | PO1876 | | | | |

4. Inventaire de la céramique

| N° Fait | N° Us | Sondage | Complément Us | Catégorie | Groupe | ordre | ordre_necr | Référence typologique | Forme | Datation | NR | Bord | Panse | Fond | NMI | info |
|---------|-------|---------|---------------------|-----------|---------------|-------|------------|-----------------------|----------|----------|----|------|-------|------|-----|---|
| 1000 | 1001 | 1000-2 | | Com A | eng. rouge | 3 | 0 | IND | cruche | | 2 | 0 | 2 | 0 | 0 | |
| 1000 | 1001 | 1000-2 | | Com A | | 3 | 0 | IND | cruche | | 5 | 0 | 5 | 0 | 0 | |
| 1000 | 1001 | | | Com A | | 3 | 0 | IND | cruche | | 11 | 0 | 11 | 0 | 1 | anse |
| 1000 | 1001 | | | Com B | | 4 | 0 | IND | IND | | 1 | 0 | 1 | 0 | 0 | |
| 1001 | 1002 | tr. 1 | = Fo. 1002 | COM CONT | | 9 | 0 | IND | IND | | 6 | 0 | 6 | 0 | 0 | |
| 1002 | 1003 | 1002-2 | -10-20cm | Com B | | 4 | 0 | IND | IND | | 1 | 0 | 1 | 0 | 0 | |
| 1002 | 1003 | 1002-2 | -10-20cm | Fine B | TN | 2 | 0 | IND | IND | | 1 | 0 | 1 | 0 | 0 | |
| 1002 | 1003 | 1002-2 | -10cm | Com A | | 3 | 0 | IND | IND | | 1 | 0 | 1 | 0 | 0 | |
| 1002 | 1003 | 1002-2 | -10cm | Com B | Mixte | 4 | 0 | P-CNT-4 | pot | | 11 | 1 | 9 | 1 | 1 | |
| 1002 | 1003 | 1002-2 | -10cm | Sigillée | SG-MLG | 1 | 0 | Ve. A1 | coupelle | 060/090 | 1 | 1 | 0 | 0 | 1 | brûlé |
| 1002 | 1003 | 1002-2 | -10cm | Sigillée | SG-MLG | 1 | 0 | Drag-18 | assiette | 050/090 | 1 | 0 | 0 | 1 | 1 | brûlé |
| 1002 | 1003 | 1002-3 | | COM CONT | Faïence | 9 | 0 | IND | IND | | 2 | 0 | 2 | 0 | 0 | |
| 1002 | 1003 | 1002-4 | | Com B | Mixte | 4 | 0 | IND | IND | | 1 | 0 | 1 | 0 | 0 | |
| 1002 | 1003 | 1002-4 | | Sigillée | SG-MLG | 1 | 0 | IND | IND | | 1 | 0 | 1 | 0 | 0 | |
| 1002 | 1003 | 1002-4 | | TC | | 0 | 0 | IND | IMB | | 1 | 0 | 1 | 0 | 0 | brûlé |
| 1002 | 1003 | 1002-6 | | Com B | Mixte | 4 | 0 | IND | IND | | 1 | 0 | 1 | 0 | 0 | |
| 1002 | 1003 | 1002-6 | | Fine B | TN | 2 | 0 | IND | IND | | 2 | 0 | 2 | 0 | 0 | |
| 1002 | 1003 | | | Com B | | 4 | 0 | IND | pot | | 5 | 0 | 5 | 0 | 0 | |
| 1002 | 1003+ | tr. 1 | | COM CONT | | 9 | 0 | IND | IND | | 14 | 3 | 7 | 4 | 0 | |
| 1002 | | 1002-2 | Surface, Sud -50cm | Amphore | régionale OCG | 5 | 0 | IND | amphore | | 1 | 0 | 1 | 0 | 0 | eng. blanc |
| 1002 | | 1002-3 | perturbation | Com A | | 3 | 0 | IND | cruche | | 5 | 0 | 5 | 0 | 0 | |
| 1002 | | 1002-3 | perturbation | COM IND | | 6 | 0 | IND | IND | | 1 | 0 | 1 | 0 | 0 | |
| 1002 | | 1002-7 | proche sd. Surface | Com B | Mixte | 4 | 0 | IND | pot | | 4 | 0 | 3 | 1 | 1 | |
| 1002 | | 1002-7 | proche sd. Surface | COM MED | Onc-tueuse | 7 | 0 | IND | IND | | 1 | 0 | 1 | 0 | 0 | |
| 1002 | | tr. 1 | = DIAG 1042, US1041 | Amphore | Italique | 5 | 0 | IND | amphore | | 1 | 0 | 1 | 0 | 0 | taillée rondelle 40 mm. Dr. 1? résiduelle |
| 1002 | | tr. 1 | = DIAG 1042, US1041 | Com A | | 3 | 0 | IND | cruche | | 1 | 0 | 1 | 0 | 0 | |
| 1002 | | tr. 1 | = DIAG 1042, US1041 | Com A | | 3 | 0 | P-CC-4 | pot | | 1 | 1 | 0 | 0 | 1 | brûlé |
| 1002 | | tr. 1 | = DIAG 1042, US1041 | Com B | Mixte | 4 | 0 | IND | IND | | 12 | 0 | 11 | 1 | 1 | |
| 1002 | | tr. 1 | = DIAG 1042, US1041 | COM MED | Onc-tueuse | 7 | 0 | IND | IND | | 1 | 0 | 0 | 1 | 1 | |
| 1002 | | | Surface | COM MED | | 7 | 0 | IND | IND | | 1 | 0 | 1 | 0 | 0 | proche onc-tueuse, beige coeur noir |

| N° Fait | N° Us | Sondage | Complément Us | Catégorie | Groupe | ordre | ordre_necr | Référence typologique | Forme | Datation | NR | Bord | Panse | Fond | NMI | info |
|---------|----------|---------|------------------|-----------|---------------|-------|------------|-----------------------|----------|----------|----|------|-------|------|-----|-------------------------------|
| 1036 | 1037 | | | Com A | | 3 | 0 | IND | cruche | | 6 | 0 | 5 | 1 | 1 | |
| 1036 | 1037 | | | Com B | Mixte | 4 | 0 | IND | IND | | 1 | 0 | 1 | 0 | 0 | |
| 1036 | 1037 | | | Fine B | TN | 2 | 0 | IND | IND | | 1 | 1 | 0 | 0 | 1 | |
| 1059 | 1060 | tr. 1 | | Com B | Mixte | 4 | 0 | IND | IND | | 1 | 0 | 1 | 0 | 0 | |
| 1059 | 1060 | tr. 1 | | COM MED | Onc-tueuse | 7 | 0 | IND | IND | | 2 | 2 | 0 | 0 | 2 | |
| 1070 | 1071 | | | Com B | | 4 | 0 | IND | IND | | 1 | 0 | 1 | 0 | 0 | |
| 1070 | 1071 | | | Fine B | TN | 2 | 0 | IND | IND | | 2 | 0 | 2 | 0 | 0 | |
| 1165 | 1166 | | | Com A | | 3 | 0 | P-CC-4 | pot | | 1 | 1 | 0 | 0 | 1 | idem 1369, 1748? |
| 1165 | 1166 | | | Fine B | TN | 2 | 0 | IND | IND | | 1 | 0 | 1 | 0 | 0 | |
| 1219 | 1220 | 1219-1 | | Com A | | 3 | 0 | IND | cruche | | 1 | 0 | 1 | 0 | 0 | |
| 1219 | 1843 | 1219-2 | | Com A | | 3 | 0 | IND | cruche | | 1 | 0 | 1 | 0 | 0 | |
| 1219 | 1843 | 1219-2 | | Com B | Mixte | 4 | 0 | IND | IND | | 3 | 0 | 3 | 0 | 0 | |
| 1219 | 1843 | 1219-2 | | COM PROTO | | 10 | 0 | IND | IND | | 1 | 0 | 1 | 0 | 0 | |
| 1219 | 1843 | | | Amphore | Tarraco-naise | 5 | 0 | IND | am-phore | | 2 | 0 | 2 | 0 | 1 | anse |
| 1219 | 1843 | | | Com A | eng. blanc | 3 | 0 | IND | cruche | | 7 | 0 | 7 | 0 | 0 | |
| 1219 | 1843 | | | Com B | | 4 | 0 | P-CS-6 | pot | | 3 | 2 | 1 | 0 | 1 | |
| 1219 | 1843 | | | Fine B | TN | 2 | 0 | M124 | coupe | | 19 | 6 | 13 | 0 | 1 | brûlé |
| 1219 | 1843 | | | Fine B | TN | 2 | 0 | IND | IND | | 2 | 0 | 2 | 0 | 0 | brûlé |
| 1219 | 1843 | | | Fine B | TN | 2 | 0 | IND | IND | | 2 | 0 | 2 | 0 | 0 | brûlé |
| 1219 | | | surface | Com B | Mixte | 4 | 0 | IND | IND | | 4 | 0 | 4 | 0 | 0 | |
| 1256 | 1257 | 1256-1 | | Com A | | 3 | 0 | IND | cruche | | 1 | 0 | 0 | 1 | 1 | beige à coeur noir, grossière |
| 1256 | 1257 | 1256-4 | | Sigillée | SG-MLG | 1 | 0 | IND | IND | 040/090 | 2 | 0 | 2 | 0 | 0 | |
| 1256 | 1257 | 1256-7 | | Com A | | 3 | 0 | IND | cruche | | 6 | 0 | 6 | 0 | 0 | |
| 1256 | 1257 | 1256-7 | | Com B | | 4 | 0 | IND | IND | | 1 | 0 | 1 | 0 | 0 | |
| 1256 | 1257 | 1256-7 | | TC | | 0 | 0 | IND | TEG | | 1 | 0 | 1 | 0 | 0 | |
| 1260 | 1261 | 1260-1 | | Amphore | Tarraco-naise | 5 | 0 | Pasc. 1 | am-phore | | 1 | 0 | 1 | 0 | 1 | anse |
| 1260 | 1261 | 1260-2 | | Com B | Mixte | 4 | 0 | P-CNT-4 | pot | | 5 | 1 | 4 | 0 | 1 | |
| 1260 | 1261 | | angle no | Com A | | 3 | 0 | IND | cruche | | 1 | 0 | 1 | 0 | 1 | anse |
| 1260 | 1261 | | angle no | Com B | Mixte | 4 | 0 | IND | pot | | 13 | 0 | 12 | 1 | 1 | |
| 1260 | 1261 | | angle so, enclos | Com B | Mixte | 4 | 0 | P-CNT-4 | pot | | 64 | 9 | 48 | 7 | 1 | |
| 1260 | 1261 | | T. est | Amphore | Tarraco-naise | 5 | 0 | IND | am-phore | | 4 | 0 | 4 | 0 | 0 | |
| 1260 | 1261 | | T. est | Com B | Mixte | 4 | 0 | IND | IND | | 1 | 0 | 1 | 0 | 0 | |
| 1260 | 1722 | 1260-4 | | Com B | | 4 | 0 | P-CS-6 | pot | | 54 | 7 | 47 | 0 | 1 | partie sup lissée micacée |
| 1308 | 1309-2 | 1308-1 | | Com B | | 4 | 0 | IND | pot | | 1 | 0 | 1 | 0 | 0 | idem -60cm |
| 1308 | 1309-2/3 | 1308-1 | -60cm | Com B | | 4 | 0 | IND | pot | XIII-XIV | 4 | 0 | 3 | 1 | 1 | |

| N° Fait | N° Us | Sondage | Complément Us | Catégorie | Groupe | ordre | ordre_necr | Référence typologique | Forme | Datation | NR | Bord | Panse | Fond | NMI | info |
|---------|----------|---------|---------------|-----------|----------------|-------|------------|-----------------------|-----------|----------|----|------|-------|------|-----|--------------------------|
| 1308 | 1309-2/3 | 1308-1 | -60cm | COM MED | glacure | 7 | 0 | pot 25-3 | pot | XIII-XIV | 1 | 1 | 0 | 0 | 1 | |
| 1308 | 1309-2/3 | 1308-1 | -60cm | TC | contemporaine | 0 | 0 | IND | tuile | | 2 | 0 | 2 | 0 | 0 | |
| 1308 | 1309-9 | 1308-1 | | COM MED | | 7 | 0 | IND | IND | | 3 | 0 | 3 | 0 | 0 | |
| 1313 | 1315 | | | Com A | GR? | 3 | 0 | IND | IND | | 3 | 0 | 3 | 0 | 0 | beige coeur noire |
| 1313 | | | Nettoyage | Com A | | 3 | 0 | IND | cruche | | 1 | 0 | 1 | 0 | 0 | |
| 1319 | | | | Com B | Mixte | 4 | 0 | IND | IND | | 1 | 0 | 1 | 0 | 0 | |
| 1360 | 1361 | | | COM MED | Onc-tueuse | 7 | 0 | IND | IND | | 26 | 0 | 5 | 21 | 1 | |
| 1362 | 1363 | 1621-1 | | COM MED | Onc-tueuse | 7 | 0 | Quimp. 1G | pot | | 13 | 6 | 7 | 0 | 1 | |
| 1362 | 1363 | 1621-1 | | COM MED | Onc-tueuse | 7 | 0 | Quimp. 1L | pot | | 3 | 1 | 2 | 0 | 1 | |
| 1362 | 1363 | 1621-1 | | COM MED | Onc-tueuse | 7 | 0 | IND | pot | | 10 | 0 | 0 | 10 | 0 | |
| 1362 | 1363 | 1621-1 | | COM MED | Onc-tueuse | 7 | 0 | IND | pot | | 84 | 0 | 84 | 0 | 0 | |
| 1364 | 1365 | | | Fine B | TN | 2 | 0 | IND | bouteille | | 1 | 0 | 0 | 1 | 1 | |
| 1369 | 1748 | | | Amphore | Tarraco-naise | 5 | 0 | IND | am-phore | | 1 | 0 | 1 | 0 | 0 | |
| 1369 | 1748 | | | Com A | | 3 | 0 | P-CC-4 | pot | | 1 | 1 | 0 | 0 | 1 | |
| 1369 | 1748 | | | Com A | | 3 | 0 | IND | cruche | | 1 | 0 | 1 | 0 | 0 | |
| 1369 | 1748 | | | Com B | | 4 | 0 | IND | IND | | 2 | 0 | 2 | 0 | 0 | |
| 1369 | 1748 | | | COM MED | mode A | 7 | 0 | IND | IND | | 1 | 0 | 0 | 1 | 1 | |
| 1369 | 1748 | | | COM MED | Onc-tueuse | 7 | 0 | Quimp. 2E/F | jatte | | 1 | 1 | 0 | 0 | 1 | |
| 1369 | 1748 | | | COM MED | Onc-tueuse | 7 | 0 | IND | IND | | 2 | 0 | 2 | 0 | 0 | |
| 1369 | 1749 | | | Amphore | Bétique | 5 | 0 | IND | am-phore | | 1 | 0 | 1 | 0 | 0 | pâte type Dr. 7/11 |
| 1369 | 1749 | | | Amphore | Tarraco-naise | 5 | 0 | IND | am-phore | | 3 | 0 | 3 | 0 | 0 | |
| 1369 | 1749 | | | Com A | | 3 | 0 | IND | cruche | | 12 | 0 | 12 | 0 | 0 | |
| 1369 | 1749 | | | Com B | Mixte | 4 | 0 | P-CNT-4 | pot | | 1 | 1 | 0 | 0 | 1 | |
| 1369 | 1749 | | | Com B | Mixte | 4 | 0 | IND | IND | | 3 | 0 | 3 | 0 | 0 | |
| 1369 | 1749 | | | COM MED | mode A | 7 | 0 | IND | pichet | | 2 | 0 | 2 | 0 | 0 | |
| 1369 | 1749 | | | COM MED | Onc-tueuse | 7 | 0 | Quimp. 3D | marmite | | 5 | 5 | 0 | 0 | 5 | |
| 1369 | 1749 | | | COM MED | Onc-tueuse | 7 | 0 | Quimp. 1F | pot | | 2 | 2 | 0 | 0 | 2 | |
| 1369 | 1749 | | | COM MED | Onc-tueuse | 7 | 0 | IND | IND | | 50 | 0 | 40 | 10 | 0 | |
| 1369 | 1749 | | | COM MED | Onc-tueuse | 7 | 0 | IND | fusaïole | | 1 | 0 | 1 | 0 | 1 | |
| 1369 | 1749 | | | COM MED | Saint. Van 12h | 7 | 0 | IND | pichet | | 4 | 0 | 4 | 0 | 0 | |
| 1369 | 1749 | | | Fine B | TN | 2 | 0 | IND | IND | | 3 | 0 | 3 | 0 | 0 | |
| 1369 | 1749 | | | Sigillée | SG-MONT | 1 | 0 | IND | IND | 060/120 | 1 | 0 | 0 | 1 | 1 | |
| 1369 | 1749 | | | TC | | 0 | 0 | IND | TEG | | 3 | 0 | 3 | 0 | 0 | |
| 1369 | 1749 | | | TC | | 0 | 0 | IND | IMB | | 1 | 0 | 1 | 0 | 0 | |
| 1369 | 1754 | | | Com A | eng. blanc | 3 | 0 | IND | cruche | | 49 | 0 | 49 | 0 | 0 | |

| N° Fait | N° Us | Sondage | Complément Us | Catégorie | Groupe | ordre | ordre_necr | Référence typologique | Forme | Datation | NR | Bord | Panse | Fond | NMI | info |
|---------|-------|---------|-------------------|-----------|---------------|-------|------------|-----------------------|------------|----------|----|------|-------|------|-----|------------------------|
| 1369 | 1754 | | | Com A | | 3 | 0 | IND | cruche | | 4 | 0 | 4 | 0 | 0 | |
| 1369 | | | Nettoyage | Com A | | 3 | 0 | IND | cruche | | 2 | 0 | 2 | 0 | 0 | idem 1749 |
| 1369 | | | Nettoyage | COM IND | | 6 | 0 | IND | pot | | 4 | 0 | 4 | 0 | 0 | |
| 1369 | | | Nettoyage | COM MED | mode A | 7 | 0 | IND | f. fermée | | 1 | 0 | 1 | 0 | 0 | idem 1749 |
| 1369 | | | Nettoyage | COM MED | Onc-tueuse | 7 | 0 | IND | IND | | 3 | 0 | 3 | 0 | 0 | |
| 1371 | 1371 | | tr. récup., fond | Amphore | régionale OCG | 5 | 0 | IND | amphore | | 1 | 0 | 1 | 0 | 0 | eng. blanc |
| 1371 | | | tr. récup., surf. | Amphore | Bétique | 5 | 0 | IND | amphore | | 1 | 0 | 1 | 0 | 0 | pâte ler s. |
| 1371 | | | tr. récup., surf. | COM MED | Onc-tueuse | 7 | 0 | Quimp. 2E/F | jatte | | 3 | 3 | 0 | 0 | 1 | |
| 1371 | | | tr. récup., surf. | COM MED | Onc-tueuse | 7 | 0 | IND | IND | | 38 | 0 | 30 | 8 | 0 | |
| 1383 | 1687 | | | Amphore | régionale? | 5 | 0 | IND | amphore | | 8 | 0 | 8 | 0 | 0 | |
| 1391 | 1688 | | | Amphore | régionale? | 5 | 0 | IND | amphore | | 34 | 0 | 34 | 0 | 0 | idem fs. 1396 |
| 1391 | 1688 | | | Amphore | Tarraco-naise | 5 | 0 | IND | amphore | | 31 | 0 | 31 | 0 | 0 | |
| 1391 | 1688 | | | COM MED | Onc-tueuse | 7 | 0 | IND | IND | | 1 | 0 | 0 | 1 | 1 | |
| 1396 | 1396 | | | Amphore | régionale? | 5 | 0 | IND | amphore | | 3 | 0 | 3 | 0 | 0 | idem Fs. 1391 |
| 1396 | 1396 | | | Amphore | Tarraco-naise | 5 | 0 | Dr. 2/4 | amphore | | 2 | 2 | 0 | 0 | 1 | |
| 1396 | 1396 | | | Com A | | 3 | 0 | IND | IND | | 1 | 0 | 1 | 0 | 0 | |
| 1396 | 1396 | | | Com B | | 4 | 0 | IND | IND | | 1 | 0 | 1 | 0 | 0 | |
| 1398 | | | Surface | Amphore | régionale OCG | 5 | 0 | IND | amphore | | 19 | 0 | 19 | 0 | 0 | eng. blanc |
| 1398 | | | Surface | Amphore | Tarraco-naise | 5 | 0 | Dr. 2/4 | amphore | | 16 | 0 | 16 | 0 | 1 | anse bifide |
| 1398 | | | Surface | Com A | | 3 | 0 | IND | cruche | | 7 | 0 | 7 | 0 | 1 | anse |
| 1398 | | | Surface | Com B | Mixte | 4 | 0 | IND | pot | | 1 | 1 | 0 | 0 | 1 | |
| 1400 | 1684 | | | COM MED | Onc-tueuse | 7 | 0 | IND | IND | | 58 | 0 | 54 | 4 | 1 | |
| 1400 | | | Nettoyage | COM MED | Onc-tueuse | 7 | 0 | IND | IND | | 40 | 0 | 31 | 9 | 1 | |
| 1426 | 1427 | | | Com B | Mixte | 4 | 0 | P-CNT-4 | pot | | 25 | 3 | 21 | 1 | 1 | peu cuit, très micacée |
| 1426 | 1427 | | | COM IND | | 6 | 0 | IND | IND | | 24 | 0 | 24 | 0 | 0 | |
| 1426 | | | Drain. A côté de | Com A | | 3 | 0 | IND | cruche | | 2 | 0 | 2 | 0 | 0 | |
| 1426 | | | Drain. A côté de | Com B | Mixte | 4 | 0 | P-CNT-4 | pot | | 79 | 2 | 71 | 6 | 1 | |
| 1426 | | | Drain. A côté de | Com B | | 4 | 0 | IND | IND | | 1 | 0 | 1 | 0 | 0 | |
| 1468 | | | | Com A | | 3 | 0 | IND | cruche | | 13 | 0 | 13 | 0 | 0 | |
| 1518 | 1519 | | | Com B | | 4 | 0 | Co-CS-5? | cou-vercle | | 1 | 1 | 0 | 0 | 1 | brûlé |
| 1518 | 1519 | | | COM MED | Onc-tueuse | 7 | 0 | IND | IND | | 3 | 0 | 3 | 0 | 0 | |
| 1518 | 1519 | | | Sigillée | SG? | 1 | 0 | IND | IND | | 2 | 0 | 2 | 0 | 0 | brûlé |
| 1518 | 1519 | | | Sigillée | SG-MONT | 1 | 0 | IND | assiette | 060/120 | 1 | 0 | 0 | 1 | 1 | brûlé |
| 1518 | 1519 | | | TC | | 0 | 0 | IND | IND | | 1 | 0 | 1 | 0 | 0 | |

| N° Fait | N° Us | Sondage | Complément Us | Catégorie | Groupe | ordre | ordre_necr | Référence typologique | Forme | Datation | NR | Bord | Panse | Fond | NMI | info |
|---------|-------|---------|---------------|-----------|---------------|-------|------------|-----------------------|----------|----------|-----|------|-------|------|-----|---------------------|
| 1541 | 1542 | | Nettoyage | Amphore | régionale OCG | 5 | 0 | IND | amphore | | 1 | 0 | 1 | 0 | 0 | idem |
| 1541 | 1542 | | Nettoyage | Amphore | Tarraco-naise | 5 | 0 | IND | amphore | | 15 | 0 | 15 | 0 | 0 | idem |
| 1541 | 1542 | | | Amphore | régionale OCG | 5 | 0 | IND | amphore | | 44 | 0 | 44 | 0 | 0 | |
| 1541 | 1542 | | | Amphore | Tarraco-naise | 5 | 0 | IND | amphore | | 160 | 6 | 154 | 0 | 1 | |
| 1541 | 1542 | | | Amphore | Tarraco-naise | 5 | 0 | Pasc. 1 | amphore | | 154 | 0 | 154 | 0 | 0 | |
| 1541 | 1542 | | | Amphore | Tarraco-naise | 5 | 0 | Pasc. 1 | amphore | | 49 | 1 | 48 | 0 | 1 | |
| 1541 | 1618 | | | Com B | Mixte | 4 | 0 | IND | IND | | 2 | 0 | 2 | 0 | 0 | |
| 1564 | 1565 | | | Fine B | TN | 2 | 0 | IND | IND | | 1 | 0 | 1 | 0 | 0 | |
| 1564 | | | Nettoyage | Com A | eng. blanc | 3 | 0 | IND | cruche | | 1 | 0 | 1 | 0 | 0 | |
| 1564 | | | Nettoyage | Com A | | 3 | 0 | IND | cruche | | 1 | 0 | 1 | 0 | 0 | |
| 1564 | | | Nettoyage | Fine B | TN | 2 | 0 | M125/126 | coupe | | 1 | 0 | 1 | 0 | 0 | |
| 1564 | | | Nettoyage | TC | | 0 | 0 | IND | IMB | | 1 | 0 | 1 | 0 | 0 | |
| 1566 | 1567 | | | Amphore | Bétique | 5 | 0 | IND | amphore | | 1 | 0 | 1 | 0 | 0 | pâte ler s. |
| 1566 | 1567 | | | Com A | | 3 | 0 | IND | cruche | | 1 | 0 | 1 | 0 | 0 | |
| 1566 | 1567 | | | Com B | | 4 | 0 | IND | IND | | 1 | 0 | 1 | 0 | 0 | |
| 1566 | 1567 | | | COM MED | Onc-tueuse | 7 | 0 | IND | fusaiole | | 2 | 0 | 2 | 0 | 2 | |
| 1566 | 1567 | | | TC | | 0 | 0 | IND | IMB | | 1 | 0 | 1 | 0 | 0 | |
| 1568 | 1569 | 1002-6 | -15cm | Amphore | Italique | 5 | 0 | IND | amphore | | 1 | 0 | 1 | 0 | 0 | |
| 1568 | 1569 | 1002-6 | -15cm | Amphore | Tarraco-naise | 5 | 0 | IND | amphore | | 3 | 0 | 3 | 0 | 0 | |
| 1568 | 1569 | 1002-6 | -15cm | Com A | | 3 | 0 | IND | cruche | | 2 | 0 | 2 | 0 | 0 | |
| 1568 | 1569 | 1568-5 | | Com A | | 3 | 0 | IND | cruche | | 2 | 0 | 2 | 0 | 0 | |
| 1568 | 1569 | 1568-5 | | Com B | | 4 | 0 | IND | IND | | 3 | 0 | 3 | 0 | 0 | |
| 1568 | 1569 | 1568-6 | | Amphore | Tarraco-naise | 5 | 0 | IND | amphore | | 1 | 0 | 1 | 0 | 0 | |
| 1568 | 1569 | 1568-7 | | Amphore | Tarraco-naise | 5 | 0 | IND | amphore | | 6 | 0 | 6 | 0 | 0 | |
| 1568 | 1569 | 1568-7 | | Amphore | Tarraco-naise | 5 | 0 | IND | amphore | | 1 | 0 | 1 | 0 | 0 | |
| 1568 | 1569 | 1568-7 | | Com A | | 3 | 0 | IND | cruche | | 3 | 0 | 3 | 0 | 0 | |
| 1568 | 1569 | 1568-7 | | Com B | | 4 | 0 | IND | pot | | 9 | 0 | 6 | 3 | 1 | |
| 1568 | 1569 | 1568-8 | | Com B | | 4 | 0 | P-CS-13 | pot | | 33 | 2 | 31 | 0 | 1 | |
| 1568 | 1569 | 1568-8 | | COM MED | Onc-tueuse | 7 | 0 | IND | IND | | 3 | 0 | 3 | 0 | 0 | |
| 1568 | 1569 | | Surface | Amphore | Tarraco-naise | 5 | 0 | IND | amphore | | 26 | 0 | 26 | 0 | 0 | |
| 1568 | 1569 | | T.est E.A | Amphore | Tarraco-naise | 5 | 0 | Dr. 2/4 | amphore | | 55 | 1 | 54 | 0 | 1 | idem net- toyage |
| 1568 | 1569 | | T.est E.A | Amphore | Tarraco-naise | 5 | 0 | IND | amphore | | 3 | 0 | 3 | 0 | 0 | |
| 1568 | 1569 | | T.est E.A | Com A | | 3 | 0 | IND | IND | | 1 | 0 | 1 | 0 | 0 | |
| 1568 | 1569 | | T.est E.A | TC | | 0 | 0 | IND | TEG | | 1 | 0 | 1 | 0 | 0 | |
| 1568 | 1569 | | T.sud E.A | Com B | | 4 | 0 | IND | pot | | 56 | 0 | 49 | 7 | 1 | |

| N° Fait | N° Us | Sondage | Complément Us | Catégorie | Groupe | ordre | ordre_necr | Référence typologique | Forme | Datation | NR | Bord | Panse | Fond | NMI | info |
|---------|---------------|---------|---------------|-----------|---------------|-------|------------|-----------------------|----------|----------|----|------|-------|------|-----|--------------------|
| 1568 | | | Nettoyage | Amphore | Tarraco-naise | 5 | 0 | Dr. 2/4 | am-phore | | 15 | 2 | 13 | 0 | 0 | idem T.est E.A |
| 1574 | 1575 | | 1/4 so | Com A | | 3 | 0 | IND | cruche | | 25 | 0 | 25 | 0 | 0 | |
| 1574 | 1575 | | 1/4 so | Com B | | 4 | 0 | IND | pot | | 3 | 0 | 1 | 2 | 1 | |
| 1574 | 1575 | | 1/4 so | COM MED | Onc-tueuse | 7 | 0 | IND | IND | | 1 | 0 | 1 | 0 | 0 | |
| 1574 | 1575 | | Nettoyage | COM IND | | 6 | 0 | IND | IND | | 1 | 0 | 1 | 0 | 0 | |
| 1574 | 1575/ 1824 | | 1/4 ne | Com A | | 3 | 0 | IND | cruche | | 3 | 0 | 3 | 0 | 0 | |
| 1574 | 1575/ 1824 | | 1/4 ne | COM IND | Mo-derne? | 6 | 0 | IND | IND | | 2 | 0 | 2 | 0 | 0 | |
| 1574 | 1575/ 1824 | | 1/4 ne | COM MED | Onc-tueuse | 7 | 0 | IND | IND | | 1 | 0 | 1 | 0 | 0 | |
| 1574 | 1827 | | | Amphore | Tarraco-naise | 5 | 0 | IND | am-phore | | 1 | 0 | 1 | 0 | 1 | anse |
| 1574 | 1827 | | | Com B | Mixte | 4 | 0 | IND | IND | | 1 | 0 | 1 | 0 | 0 | |
| 1574 | 1827 | | | Fine B | IND | 2 | 0 | IND | IND | | 1 | 1 | 0 | 0 | 1 | |
| 1574 | 1841 | | | COM IND | | 6 | 0 | IND | IND | | 1 | 0 | 1 | 0 | 0 | |
| 1574 | 1841 | | | COM MED | Onc-tueuse | 7 | 0 | IND | IND | | 2 | 0 | 2 | 0 | 0 | |
| 1574 | | | | COM MED | Onc-tueuse | 7 | 0 | IND | IND | | 2 | 0 | 2 | 0 | 0 | |
| 1578 | 1579 | | | COM CONT | Faïence | 9 | 0 | IND | IND | | 2 | 1 | 1 | 0 | 1 | |
| 1586 | 1587 | | | COM MED | mode B | 7 | 0 | IND | IND | | 1 | 0 | 1 | 0 | 0 | |
| 1612 | 1613 | | | COM MED | Onc-tueuse | 7 | 0 | IND | IND | | 1 | 0 | 1 | 0 | 0 | |
| 1614 | 1615 | | | COM IND | | 6 | 0 | IND | IND | | 1 | 0 | 1 | 0 | 0 | |
| 1614 | 1615 | | | COM MED | Onc-tueuse | 7 | 0 | IND | IND | | 1 | 0 | 1 | 0 | 0 | |
| 1651 | | | Nettoyage | COM IND | GR | 6 | 0 | IND | IND | | 5 | 0 | 5 | 0 | 0 | |
| 1713 | | | | Amphore | régio-nale? | 5 | 0 | IND | am-phore | | 11 | 0 | 11 | 0 | 0 | idem 1391 et 1396? |
| 1727 | 1728 | 1727-1 | | Com B | Mixte | 4 | 0 | IND | IND | | 5 | 0 | 5 | 0 | 0 | |
| 1727 | 1728 | | Surface | Amphore | Tarraco-naise | 5 | 0 | Pasc. 1 | am-phore | | 12 | 3 | 9 | 0 | 1 | |
| 1727 | 1733 | 1568-2 | | Amphore | Tarraco-naise | 5 | 0 | IND | am-phore | | 2 | 0 | 2 | 0 | 0 | |
| 1727 | 1733 | 1568-2 | | Com B | | 4 | 0 | P-CS-13 | pot | | 2 | 2 | 0 | 0 | 1 | |
| 1727 | 1733 | 1568-2 | | Com B | | 4 | 0 | IND | IND | | 2 | 0 | 2 | 0 | 0 | |
| 1727 | 1733 | 1568-2 | | COM IND | | 6 | 0 | IND | IND | | 1 | 0 | 1 | 0 | 0 | |
| 1814 | | | Surface | Com B | | 4 | 0 | IND | IND | | 1 | 0 | 1 | 0 | 0 | |
| 1814 | | | Surface | COM MED | Onc-tueuse | 7 | 0 | IND | IND | | 1 | 0 | 1 | 0 | 0 | |
| 1814 | | | Surface | Sigillée | SG-MLG | 1 | 0 | Drag. 30 | coupe | 050/070 | 1 | 1 | 0 | 0 | 1 | |
| 1814 | | | Surface | Sigillée | SG-MLG | 1 | 0 | Drag. 37 | coupe | 080/120 | 1 | 0 | 1 | 0 | 0 | |
| 1848 | 1849 | 1621-1 | | COM MED | glacure | 7 | 0 | IND | IND | | 1 | 0 | 1 | 0 | 0 | |
| 1866 | 1867 | | | Amphore | régionale | 5 | 0 | Dr. 2/4 | am-phore | | 1 | 0 | 1 | 0 | 1 | anse |
| 1866 | 1867 | | | Com B | | 4 | 0 | IND | IND | | 2 | 0 | 1 | 1 | 1 | |
| 1866 | 1867 | | | COM MED | Onc-tueuse | 7 | 0 | Quimp. 3E | marmite | | 1 | 1 | 0 | 0 | 1 | |

| N° Fait | N° Us | Sondage | Complément Us | Catégorie | Groupe | ordre | ordre_necr | Référence typologique | Forme | Datation | NR | Bord | Panse | Fond | NMI | info |
|---------|-------|---------|----------------|-----------|---------------|-------|------------|-----------------------|----------|----------|-----|------|-------|------|-----|----------------------------|
| 1866 | 1867 | | | COM MED | Onc-tueuse | 7 | 0 | IND | IND | | 55 | 1 | 48 | 6 | 1 | |
| 1866 | 1867 | | | TC | | 0 | 0 | IND | Brique | | 1 | 0 | 1 | 0 | 0 | |
| 1866 | | | Nettoyage | COM MED | Onc-tueuse | 7 | 0 | Quimp. 3D | marmite | | 9 | 9 | 0 | 0 | 2 | |
| 1866 | | | Nettoyage | COM MED | Onc-tueuse | 7 | 0 | IND | IND | | 13 | 0 | 6 | 7 | 0 | |
| 1869 | 1870 | | | COM MED | Onc-tueuse | 7 | 0 | Quimp. 7 | bassin | | 3 | 1 | 1 | 1 | 1 | |
| 1874 | 1875 | | | COM MED | Onc-tueuse | 7 | 0 | IND | IND | | 2 | 2 | 0 | 0 | 1 | |
| 1876 | 1877 | | | COM IND | | 6 | 0 | IND | IND | | 1 | 0 | 1 | 0 | 0 | |
| 1876 | 1877 | | | COM MED | Onc-tueuse | 7 | 0 | IND | IND | | 1 | 0 | 1 | 0 | 0 | |
| Mauso | | | Nettoyage inci | Amphore | Tarraco-naise | 5 | 0 | IND | am-phore | | 100 | 0 | 100 | 0 | 0 | |
| Mauso | | | Nettoyage inci | Sigillée | SG-MLG | 1 | 0 | IND | IND | 060/120 | 1 | 0 | 1 | 0 | 0 | |
| | 1006 | tr. 1 | | Amphore | régionale | 5 | 0 | IND | am-phore | | 1 | 0 | 1 | 0 | 0 | |
| | 1006 | tr. 1 | | Amphore | Tarraco-naise | 5 | 0 | IND | am-phore | | 1 | 0 | 1 | 0 | 0 | |
| | 1006 | tr. 1 | | Com B | Mixte | 4 | 0 | IND | IND | | 5 | 0 | 5 | 0 | 0 | pâte rouge, sombre micacée |
| | 1006 | tr. 1 | | Com B | | 4 | 0 | P-CS-56 | pot | | 3 | 1 | 2 | 0 | 0 | pâte noire très cuite |
| | 1006 | tr. 1 | | Com B | | 4 | 0 | IND | IND | | 1 | 0 | 1 | 0 | 0 | |
| | 1006 | tr. 1 | | COM MED | Onc-tueuse | 7 | 0 | IND | IND | | 1 | 0 | 0 | 1 | 1 | |
| | 1006 | tr. 1 | | COM MED | | 7 | 0 | IND | cruche | | 1 | 1 | 0 | 0 | 1 | |
| | 2002 | 1002-6 | | COM MED | Onc-tueuse | 7 | 0 | IND | IND | | 1 | 0 | 0 | 1 | 1 | |
| | 3001 | tr. 3 | | COM IND | | 6 | 0 | IND | IND | | 2 | 0 | 2 | 0 | 0 | |
| | 3001 | tr. 3 | | COM MED | Onc-tueuse | 7 | 0 | IND | IND | | 29 | 0 | 23 | 6 | 1 | |
| | 3001 | tr. 3 | | COM MED | Onc-tueuse | 7 | 0 | IND | IND | | 12 | 0 | 12 | 0 | 0 | |

5. Inventaire du verre

| Type Fait | Fait | Compl. | US | Catégorie | Forme | Teinte | NR | Obs. |
|-----------|------|--------|-------|-----------|------------|-----------------|----|----------|
| Fo | 1000 | | 1001 | réipient | indét. | bleu-vert | 1 | |
| Fo | 1002 | | 1003 | réipient | indét. | vert | 1 | contemp. |
| FS | 1319 | 1319-9 | 1320 | réipient | indét. | bleu-vert | 2 | |
| FS | 1319 | | 1320 | réipient | indét. | bleu-vert | 2 | |
| SP | 1299 | | 1302 | réipient | indét. | vert tilleul | 1 | contemp. |
| SP | 1330 | | 1332 | réipient | indét. | bleu-vert | 3 | |
| SP | 1373 | | 1836 | réipient | balsamaire | bleu-vert | 5 | n°7 |
| SP | 1433 | | 1434 | réipient | indét. | bleu-vert | 11 | n°1 |
| SP | 1450 | | 1451 | réipient | indét. | bleu-vert | 1 | |
| SP | 1454 | | 1456 | réipient | indét. | bleu-vert | 1 | |
| SP | 1476 | | 1478 | réipient | indét. | bleu-vert | 1 | |
| SP | 1560 | | nett. | réipient | bouteille | bleu-vert | 1 | n°8 |
| FS | 1578 | | 1579 | réipient | indét. | incolore | 1 | contemp. |
| SP | 1609 | | 1610 | réipient | indét. | bleu-vert | 1 | |
| SP | 1723 | | 1724 | réipient | balsamaire | bleu-vert | 2 | n°4 |
| SP | 1723 | | 1724 | réipient | flacon | outramer | 1 | n°2 |
| SP | 1723 | | 1724 | réipient | indét. | outramer | 2 | n°3 |
| SP | 1774 | | 1776 | réipient | indét. | jaune | 1 | |
| SP | 1871 | | 1873 | réipient | indét. | bleu-vert | 2 | |
| SP | 1871 | | nett. | réipient | indét. | bleu-vert | 1 | |
| SP | 1885 | | 1886 | réipient | balsamaire | bleu-vert | 1 | n°5 |
| SP | 1885 | | 1886 | réipient | balsamaire | bleu-vert | 1 | n°6 |
| SP | 1901 | | 1798 | perle | annulaire | incolore à vert | 1 | n°10 |
| SP | 1901 | | 1798 | perle | côtelée | turquoise | 1 | n°9 |
| SP | 1901 | | 1798 | réipient | indét. | noir | 1 | |
| SP | 1901 | | 1798 | réipient | indét. | plusieurs | 1 | |

6. Inventaire du petit mobilier (*instrumentum*)

| Type Fait | Fait | US | Compl. | Matériau | Identification | Nb Frag. | Obs. |
|-----------|------|--------------|-----------------|------------------|---------------------------------------|----------|----------|
| SP | 1033 | 1035 | | métal-Alliage Cu | indét. | 2 | n°12 |
| SP | 1057 | 1059 | | métal-Alliage Cu | fibule | 3 | n°1 |
| SP | 1074 | 1076 | | métal-Alliage Cu | indét. | 1 | |
| SP | 1084 | 1085 | | métal-Alliage Cu | clochette | 1 | n°5 |
| SP | 1127 | 1128 | | métal-Alliage Cu | fibule | 1 | n°2 |
| SP | 1156 | 1157 | | métal-Alliage Cu | indét. | 2 | |
| SP | 1156 | 1158 | | métal-Alliage Cu | plaque déformée (passage au feu ?) | 1 | n°14 |
| SP | 1160 | 1161 | | métal-Alliage Cu | indét. | 1 | n°15 |
| FS | 1313 | 1315 | | métal-Alliage Cu | clochette | 1 | n°6 |
| FS | 1369 | 1749 | | métal-Alliage Cu | indét. | 1 | n°13 |
| SP | 1377 | 1378 | | métal-Alliage Cu | fibule | 1 | n°3 |
| SP | 1385 | 1694 | | métal-Fer | couteau (lame) | 1 | |
| SP | 1651 | 1652 | | métal-Fer | clou | 1 | n°16 |
| FO | 1568 | 1569 | Sd est enclos A | métal-Alliage Cu | clou de chaussure | 1 | |
| FO | 1568 | 1569 | Sd est enclos A | métal-Alliage Cu | fibule ? | 1 | n°4 |
| FO | 1568 | 1569 | Sd est enclos A | métal-Alliage Cu | indét. | 1 | |
| FO | 1568 | 1569 | | métal-Alliage Cu | pendant | 1 | n°10 |
| FO | 1568 | 1569 | Sd est enclos A | métal-Alliage Cu | pendant | 1 | n°9 |
| FS | 1574 | 1575 (=1826) | | métal-Alliage Cu | réceptif ? | 1 | n°8 |
| SP | 1901 | 1798 | | os | rondelle | 1 | n°17 |
| SP | 1901 | 1785-A | | métal-Alliage Cu | anneau | 1 | n°11 |
| SP | 1901 | 1785-B | | métal-Alliage Cu | indét. | 1 | |
| SP | 2001 | | prox SP 1033 | métal-Alliage Cu | boucle double (contemporain) | 1 | contemp. |

7. Inventaire du mobilier lithique

| NUM pièce | Fait | Sond | iso | Us | Catégorie | Détermi- nation | Matière première | Support | Conser- vation | Nb fragt | NMI | Etat | L | l | ép max | Poids (kg) |
|--------------|---|------------|-----|----------------|--------------------------------|---|---|----------------------|-------------------|-------------|-----|--------------|-----|------|-----------|---------------|
| 1 | | | 2 | | broyage | mortier | grès à grains moyen clair (armori- cain ?) | bloc émous- sé | complet | 1 | 1 | | 26 | 25,5 | 9,5 | |
| 2 | FS 1866 | | | 1867 | percussion lancée/ posée | pilon/ mar- teau/ polissoir | grès à grains fin gris | galet | fragt | 1 | 1 | | | 6,2 | 6 | 0,255 |
| 3 | FS 1866 | | | 1867 | percussion posée/ lancée | aigui- soir/per- cuteur | grès à grains fin micacé | galet | fragt | 1 | 1 | | | 4,2 | 1,8 | 0,03 |
| 4 | FS 1866 | | | 1867 | brut | galet oblong | grès à grains fin gris | galet | fragt | 1 | 1 | | | 3,5 | 1,5 | 0,03 |
| 5 | FS 1866 | | | netto- yage | brut ? | galet oblong à surface émous- sée | grès à grains fin gris | galet | fragt | 1 | 1 | | | 4 | 2,8 | 0,05 |
| 6 | | 1261- 1 | | | architectu- rale | ardoise | schiste ardoisier | plaque | fragt | 1 | 1 | | | | 1,2 | 0,009 |
| 7 | FS 1369 | | | 1749 | percussion lancée/ posée | support de frappe | schiste ardoisier | pla- quette | fragt | 1 | 1 | | | 6 | 1 | 0,036 |
| 8 | FO 1574 | | | 1841 | ind.lithique | éclat cortical | silex gris- beige | galet | complet | 1 | 1 | | 4,3 | 3 | 3,2 | 0,006 |
| 9 | FS 1574 | | | 1827 | ind.lithique | fragt d'éclat | silex gris- beige | | fragt | 1 | 1 | chauf- fé | | | | 0,003 |
| 10 | FS 1574 | | | 1827 | ind.lithique | fragt d'éclat cortical | silex gris- beige | galet | fragt | 1 | 1 | | | | | 0,003 |
| 11 | FO 1000 | 1000- 1 | | 1001 | ind.lithique | éclat | grès lustré | | complet | 1 | 1 | | | | | 0,003 |
| 12 | FO 1070 | | | 1071 | ind.lithique | fragt d'éclat cortical | silex gris- beige | galet | fragt | 1 | 1 | | | | | 0,003 |
| 13 | SP 1460 | | | 1461 | ind.lithique | esquille corticale | silex gris foncé | | fragt | 1 | 1 | | | | | 0,001 |
| 14 | SP 1324 | | | 1326 | ind.lithique | fragt d'es- quille | silex gris foncé | | fragt | 1 | 1 | | | | | 0,001 |
| 15 | SP 1899 | | | 1900 | ind.lithique | fragt d'éclat | silex gris- beige | | fragt | 1 | 1 | | | | | 0,003 |
| 16 | SP 1130 | | | 1132 | ind.lithique | éclat | silex gris- beige | | complet | 1 | 1 | | | | | 0,002 |
| 17 | nett nord SP 1457 au dessus de SP 1651 et SP 1462 | | | | ind.lithique | fragt d'éclat cortical | silex beige | galet | fragt | 1 | 1 | | | | | 0,008 |

8. Inventaire du mobilier en fer

| N° Fait | Us | Précision | Type Mobilier | Catégorie | Description/observation | NR | NMI | Longueur actuelle (en cm) | Largeur (en cm) | Epaisseur (en cm) | Diamètre réel tige (section) (en cm) | Diamètre actuel tige (en cm) | Diamètre actuel tête de clou (en cm) | Diamètre réel tête de clou (en cm) | Forme |
|---------|---------|--------------------|---------------|----------------------|---|----|-----|---------------------------|-----------------|-------------------|--------------------------------------|------------------------------|--------------------------------------|------------------------------------|-------|
| FO 1000 | 1001 | | FER | Clou | | 1 | 1 | 3,5 | | | 0,5 | | | 1,8 | Droit |
| FO 1002 | 1003 | 1002-2/0-10cm | FER | Clou | | 1 | 1 | 2,5 | | | 0,5 | | 1,9 | | Droit |
| FO 1002 | 1003 | | FER | Clou | | 1 | 1 | 3,4 | | | 0,4 | | | 1,3 | Tordu |
| FO 1002 | 1003 | | FER | Tige | | 1 | 1 | 2,2 | | | 0,4 | | | | Droit |
| FO 1002 | surface | 1002-2/0,5m au sud | FER | Clou | | 1 | 1 | 4,9 | | | 0,4 | | 2 | | Droit |
| FO 1002 | surface | 1002-7 | FER | Tête de clou | début tige section carrée | 1 | 1 | 1,2 | | | 0,4 | | 1,6 | | |
| FO 1002 | surface | 1002-7 | FER | Tête de clou | début tige section carrée | 1 | 1 | 0,9 | | | 0,4 | | 1,1 | | |
| FO 1002 | surface | 1002-7 | FER | fragment indéterminé | | 1 | 1 | 1,6 | 1,2 | | | | | | |
| FO 1036 | 1037 | | FER | Clou | | 1 | 1 | 2,8 | | | 0,3 | | 1,2 | | Droit |
| FO 1070 | 1071 | | FER | Clou | | 1 | 1 | 2 | | | 0,3 | | | 1,3 | |
| FO 1070 | 1071 | | FER | Clou | tête plate circulaire, entier | 1 | 1 | 4,7 | | | | 0,7 | | 1,3 | Droit |
| FO 1070 | 1071 | | FER | Fragment indéterminé | Section carrée visible | 1 | 1 | 2,2 | 2 | 1,3 | 0,3 | | | | |
| FO 1219 | 1843 | | FER | Clou | Très corrodée, section carrée | 1 | 1 | 3,1 | | | 0,5 | | 1,8 | | Droit |
| FO 1219 | 1843 | | FER | Clou | Très corrodée, section carrée | 1 | 1 | 3,8 | | | 0,5 | | 1,5 | | Droit |
| FO 1219 | 1843 | | FER | Clou | Entier ou quasi, tête circulaire corrodée | 1 | 1 | 5,3 | | | | 0,9 | 1,8 | | Tordu |
| FO 1219 | 1843 | | FER | Clou | Entier ou quasi, très corrodé | 1 | 1 | 6,1 | | | | 0,7 | 1,6 | | Droit |
| FO 1219 | 1843 | | FER | Clou | presque entier, tête fendue | 1 | 1 | 3,6 | | | 0,4 | | | 1,5 | Droit |
| FO 1219 | 1843 | | FER | Clou | tout petit clou entier, pointe | 1 | 1 | 1,3 | | | 0,2 | | 1,1 | | Tordu |
| FO 1219 | 1843 | | FER | Tige | section carrée | 1 | 1 | 2,7 | | | 0,5 | | | | Tordu |
| FO 1219 | 1843 | | FER | Tige | section carrée | 1 | 1 | 1,7 | | | 0,4 | | | | Droit |
| FO 1219 | 1843 | | FER | Tête de clou | Grande tête circulaire et plate, section carrée | 1 | 1 | 1,6 | | | 0,5 | | | 1,9 | |
| FO 1219 | 1843 | | FER | Fragment indéterminé | | 1 | 1 | 1,7 | 1,4 | 1 | | | | | |
| FO 1219 | 1843 | | FER | Fragment indéterminé | | 1 | 1 | 2 | 1,8 | 1 | | | | | |
| FO 1260 | 1261 | Angle N.O enclos | FER | Clou | Très corrodée, cassé en deux morceaux, tête très corrodée, section carrée | 2 | 1 | 2,7 | | | 0,4 | | 1,7 | | Droit |
| FO 1260 | 1261 | Tronçon Est enclos | FER | Clou | entier mais cassé en deux, tête très corrodée | 2 | 1 | 4 | | | 0,4 | | 1,4 | | Tordu |

| N° Fait | Us | Précision | Type Mobilier | Catégorie | Description/observation | NR | NMI | Longueur actuelle (en cm) | Largeur (en cm) | Epaisseur (en cm) | Diamètre réel tige (section) (en cm) | Diamètre actuel tige (en cm) | Diamètre actuel tête de clou (en cm) | Diamètre réel tête de clou (en cm) | Forme |
|---------|------|----------------------|---------------|--------------|---|----|-----|---------------------------|-----------------|-------------------|--------------------------------------|------------------------------|--------------------------------------|------------------------------------|-------|
| FO 1568 | 1569 | 1568-6 | FER | Clou | Tête plate et circulaire, section carrée | 1 | 1 | 3 | | | 0,7 | | 2 | | droit |
| FO 1568 | 1569 | 1568-6 | FER | Clou | 2 morceaux, replié sur lui, très corrodée, tête plate | 2 | 1 | 6,4 | | | 0,3 | | 1,9 | | tordu |
| FO 1568 | 1569 | 1568-7 | FER | Clou | tête circulaire et plate, corrodé, section carrée | 1 | 1 | 2,8 | | | 0,4 | | 1,8 | | |
| FO 1568 | 1569 | 1568-7 | FER | Clou | très gros clou, tête plate circulaire, entier | 1 | 1 | 6,4 | | | | 0,7 | 3 | | droit |
| FO 1568 | 1569 | 1568-7 | FER | Clou | entier, tête plate et circulaire | 1 | 1 | 5 | | | | 0,8 | 1,9 | | droit |
| FO 1568 | 1569 | 1568-7 | FER | Clou | entier, tête plate et circulaire, peu corrodé | 1 | 1 | 4,1 | | | 0,4 | | | 1,5 | droit |
| FO 1568 | 1569 | 1568-7 | FER | Clou | quasi entier, tête plate | 1 | 1 | 4,6 | | | | 0,6 | 1,5 | | droit |
| FO 1568 | 1569 | 1568-7 | FER | Tige | fragment de tige | 1 | 1 | 1 | | | 0,4 | | | | |
| FO 1568 | 1569 | 1568-7 | FER | Tête de clou | plate et circulaire | 1 | 1 | 0,5 | | | | | | 1,5 | |
| FO 1568 | 1569 | 1568-8 | FER | Clou | tête plate et circulaire, entier | 1 | 1 | 4,3 | | | | 1 | 1,9 | | droit |
| FO 1568 | 1569 | Surface | FER | Clou | Tête plate circulaire, tige section carrée | 1 | 1 | 2,1 | | | 0,4 | | 1,4 | | droit |
| FO 1568 | 1569 | Surface | FER | Tête de clou | énorme et très corrodée, section carrée | 1 | 1 | 1,6 | | | 0,4 | | 3,7 | | |
| FO 1568 | 1569 | Tronçon Est enclos A | FER | clou | corrodé, tête circulaire, section carrée | 1 | 1 | 5,1 | | | 0,5 | | 2,2 | | droit |
| FO 1568 | 1569 | Tronçon Est enclos A | FER | clou | tête circulaire, plate, | 1 | 1 | 4,1 | | | | 0,7 | 2,3 | | droit |
| FO 1568 | 1569 | Tronçon Est enclos A | FER | clou | très corrodé, section carrée, tête circulaire | 1 | 1 | 4 | | | 0,6 | | 2,3 | | droit |
| FO 1568 | 1569 | Tronçon Est enclos A | FER | clou | tête circulaire, assez corrodé, section carrée | 1 | 1 | 3,8 | | | 0,4 | | 1,7 | | droit |
| FO 1568 | 1569 | Tronçon Est enclos A | FER | Tige | très corrodée, | 1 | 1 | 3,9 | | | 0,5 | | | | droit |
| FO 1568 | 1569 | Tronçon Est enclos A | FER | Tige | grande, pointe, | 1 | 1 | 5,1 | | | 0,6 | | | | droit |
| FO 1568 | 1569 | Tronçon Est enclos A | FER | Tige | pointe, section carrée | 1 | 1 | 3,9 | | | 0,5 | | | | droit |
| FO 1568 | 1569 | Tronçon Est enclos A | FER | Tige | | 1 | 1 | 3,4 | | | | 0,8 | | | droit |

| N° Fait | Us | Précision | Type Mobilier | Catégorie | Description/observation | NR | NMI | Longueur actuelle (en cm) | Largeur (en cm) | Epaisseur (en cm) | Diamètre réel tige (section) (en cm) | Diamètre actuel tige (en cm) | Diamètre actuel tête de clou (en cm) | Diamètre réel tête de clou (en cm) | Forme |
|---------|------|----------------------|---------------|----------------------|--|----|-----|---------------------------|-----------------|-------------------|--------------------------------------|------------------------------|--------------------------------------|------------------------------------|-------|
| FO 1568 | 1569 | Tronçon Est enclos A | FER | Tige | pointe, corrodée | 1 | 1 | 2,8 | | | | 0,7 | | | droit |
| FO 1568 | 1569 | Tronçon Est enclos A | FER | Tige | pointe, section carrée | 1 | 1 | 3,3 | | | 0,5 | | | | droit |
| FO 1568 | 1569 | Tronçon Est enclos A | FER | Tige | début de tête | 1 | 1 | 1,6 | | | | 0,6 | | | droit |
| FO 1568 | 1569 | Tronçon Est enclos A | FER | Tige | Fragment tige, section carrée | 1 | 1 | 1,8 | | | 0,5 | | | | droit |
| FO 1568 | 1569 | Tronçon Est enclos A | FER | Tige | pointe | 1 | 1 | 1,4 | | | 0,4 | | | | droit |
| FO 1568 | 1569 | Tronçon Est enclos A | FER | Tête de clou | plate et circulaire, section carrée | 1 | 1 | 1,2 | | | 0,5 | | 2,1 | | |
| FO 1568 | 1569 | Tronçon Est enclos A | FER | Tête de clou | plate et | 1 | 1 | 1,5 | | | 0,5 | | 1,6 | | |
| FO 1568 | 1569 | Tronçon Est enclos A | FER | Tête de clou | plate et circulaire, section carrée | 1 | 1 | 1,3 | | | 0,6 | | 2,2 | | |
| FO 1568 | 1569 | Tronçon Est enclos A | FER | Tête de clou | fragmenté, reste plus grand-chose | 1 | 1 | 1,2 | | | 0,4 | | 2 | | |
| FO 1568 | 1569 | Tronçon sud enclos A | FER | Clou | Cassé en deux, très gros car corrodé, tête très circulaire, section carrée | 2 | 1 | 5,1 | | | 0,4 | | 3,3 | | droit |
| FO 1568 | 1569 | Tronçon sud enclos A | FER | Clou | entier ou quasi, tête cassée et corrodée | 1 | 1 | 6,6 | | | | 0,8 | 2,1 | | droit |
| FO 1568 | 1569 | Tronçon sud enclos A | FER | Clou | entier, tête plate | 1 | 1 | 5,1 | | | | 0,7 | 1,7 | | droit |
| FO 1568 | 1569 | Tronçon sud enclos A | FER | Clou | tête plate circulaire, section carrée | 1 | 1 | 4,2 | | | | 0,7 | 1,5 | | droit |
| FO 1568 | 1569 | Tronçon sud enclos A | FER | Tige | tordue, pointe, section carrée | 1 | 1 | 3,1 | | | 0,4 | | | | tordu |
| FO 1568 | 1569 | Tronçon sud enclos A | FER | Tige | section carrée | 1 | 1 | 3,4 | | | 0,4 | | | | droit |
| FO 1568 | 1569 | Tronçon sud enclos A | FER | Tige | pointe recourbée | 1 | 1 | 2,2 | | | 0,4 | | | | tordu |
| FO 1568 | 1569 | Tronçon sud enclos A | FER | Tige | section carrée | 1 | 1 | 1,7 | | | 0,4 | | | | droit |
| FO 1568 | 1569 | Tronçon sud enclos A | FER | indeterminé | Clou ENORME ? | 1 | 1 | 9,3 | | | 0,8 | | ? | | droit |
| FO 1568 | 1569 | Tronçon sud enclos A | FER | fragment indeterminé | | 1 | 1 | 4 | 2,5 | 1,8 | | | | | |
| FO 1727 | 1728 | 1727-1 | FER | Tige | Cassé en deux, corrodé | 2 | 1 | 3 | | | 0,4 | | | | Droit |
| FO 1727 | 1728 | 1727-1 | FER | Tige | Non corrodée, section carrée | 1 | 1 | 2,1 | | | 0,4 | | | | Droit |

| N° Fait | Us | Précision | Type Mobilier | Catégorie | Description/observation | NR | NMI | Longueur actuelle (en cm) | Largeur (en cm) | Epaisseur (en cm) | Diamètre réel tige (section) (en cm) | Diamètre actuel tige (en cm) | Diamètre actuel tête de clou (en cm) | Diamètre réel tête de clou (en cm) | Forme |
|-----------|------|------------------------------|---------------|----------------------|---|----|-----|---------------------------|-----------------|-------------------|--------------------------------------|------------------------------|--------------------------------------|------------------------------------|-------|
| FS 1134 | 1865 | | FER | Fragment indéterminé | | 1 | 1 | 1,8 | | 1,2 | | | | | |
| FS 1134 | 1865 | | FER | Fragment indéterminé | | 1 | 1 | 2,1 | | 1,5 | | | | | |
| FS 1241 | 1242 | provenant sans doute US 1900 | FER | Clou | Entier, peu corrodé, tête pas déterminée | 1 | 1 | 3,1 | | | 0,5 | 1 | | | Droit |
| FS 1241 | 1242 | Proximité de US 1900 | FER | Tige | boût de tige pas corrodée, section carrée | 1 | 1 | 5,5 | | | 0,3 | | | | Droit |
| FS 1241 | 1242 | Proximité de US 1900 | FER | Tige | Tige ou clou, pas de tête ? Ou petite tête ? | 1 | 1 | 3,9 | | | 0,4 | | | | Droit |
| FS 1241 | 1242 | Surface | FER | Clou | Cassé en deux, section carrée | 2 | 1 | 5,6 | | | 0,5 | | 1,6 | | Droit |
| FS 1241 | 1242 | | FER | Clou | pointe recourbée, tête très corrodée | 1 | 1 | 2,9 | | | 0,5 | 1,8 | | | Tordu |
| FS 1241 | 1242 | | FER | Fragment indéterminé | Plusieurs sections dont une grosse | 1 | 1 | 3,5 | 2,2 | 1,5 | | | | | |
| FS 1241 | 1242 | | FER | Fragment indéterminé | Plat, section importante, corrosion | 1 | 1 | 2,8 | 1,9 | 0,8 | | | | | |
| FS 1319 | 1320 | | FER | Tête de clou | Tête plate et circulaire, section quad | 1 | 1 | 1,2 | | | 0,5 | | 2,1 | | |
| FS 1319 | 1320 | | FER | Tête de clou | Section carrée, | 1 | 1 | 0,8 | | | 0,4 | | 1,3 | | |
| FS 1319 | 1320 | | FER | Tige | Fine et grand, pointe, section carrée | 1 | 1 | 3,2 | | | 0,4 | | | | Droit |
| FS 1319 | 1320 | | FER | Tige | Fine et grande, section carrée | 1 | 1 | 2,8 | | | 0,3 | | | | Droit |
| FS 1319 | 1320 | | FER | Tige | Section carrée | 1 | 1 | 1,8 | | | 0,3 | | | | Droit |
| FS 1319 | 1320 | | FER | Tige | soudée à l'os, section carrée | 1 | 1 | 2,5 | | | 0,3 | | | | |
| FS 1319 | 1320 | | FER | Tige | section carrée | 1 | 1 | 1,7 | | | 0,2 | | | | Droit |
| FS 1319-9 | 1320 | | FER | Tige | section carrée | 1 | 1 | 2,5 | | | 0,4 | | | | Droit |
| FS 1319-9 | 1320 | | FER | Tige | section carrée | 1 | 1 | 1,6 | | | 0,4 | | | | Droit |
| FS 1319-9 | 1320 | | FER | Tige | pas de section visible, mais pointe présente | 1 | 1 | 2,1 | | | 0,3 | | | | Droit |
| FS 1360 | 1361 | | FER | Clou | petit clou, tête circulaire, tige fine, petite section au bout de la tige | 1 | 1 | 2 | | | 0,3 | | 1,2 | | Tordu |
| FS 1369 | 1749 | | FER | Clou | très corrodé, section carrée en boût de tige, tête circulaire | 1 | 1 | 2,5 | | | 0,4 | | | 1,7 | Droit |
| FS 1369 | 1749 | | FER | Clou | Tête fragmentée et creuse | 1 | 1 | 4 | | | 0,8 | | 2,2 | | Droit |

| N° Fait | Us | Précision | Type Mobilier | Catégorie | Description/observation | NR | NMI | Longueur actuelle (en cm) | Largeur (en cm) | Epaisseur (en cm) | Diamètre réel tige (section) (en cm) | Diamètre actuel tige (en cm) | Diamètre actuel tête de clou (en cm) | Diamètre réel tête de clou (en cm) | Forme |
|---------|-----------|-----------|---------------|----------------------|---|----|-----|---------------------------|-----------------|-------------------|--------------------------------------|------------------------------|--------------------------------------|------------------------------------|-------|
| FS 1369 | 1749 | | FER | Clou | Tête plate et circulaire, entier | 1 | 1 | 2,8 | | | | 0,5 | | 1,7 | Droit |
| FS 1369 | 1749 | | FER | Clou | Tête plate, section carrée | 1 | 1 | 1,9 | | | 0,4 | | | 1,8 | Droit |
| FS 1369 | 1749 | | FER | Tête de clou | Très corrodée, section carrée, tête plate et creuse | 1 | 1 | 1 | | | 0,5 | | 2,3 | | |
| FS 1369 | 1749 | | FER | Fragment indéterminé | | 1 | 1 | 0,9 | | | | | | | |
| FS 1369 | Nettoyage | | FER | Tige | Corrodé, section carrée ou quad | 1 | 1 | 2,2 | | | 0,4 | | | | Droit |
| FS 1426 | 1427 | | FER | Clou | Entier, tête plate et circulaire | 1 | 1 | 4,1 | | | | 0,4 | | 1,3 | Droit |
| FS 1426 | 1427 | | FER | Clou | Quasi entier, section carrée, tête plate et circulaire | 1 | 1 | 4 | | | 0,3 | | | 1,2 | Droit |
| FS 1426 | 1427 | | FER | Clou | Entier mais tête cassée, tête circulaire et plate, section carrée | 2 | 1 | 3,5 | | | 0,5 | | | 1,4 | Droit |
| FS 1426 | 1427 | | FER | Clou | Entier mais tête cassée, section carrée | 2 | 1 | 3,9 | | | 0,5 | | 1,3 | | Droit |
| FS 1426 | 1427 | | FER | Tige | Section carrée, pointe | 1 | 1 | 3,9 | | | 0,4 | | | | Droit |
| FS 1426 | 1427 | | FER | Tige | Section carrée | 1 | 1 | 3,1 | | | 0,4 | | | | Droit |
| FS 1426 | 1427 | | FER | Tige | Section carrée | 1 | 1 | 2,9 | | | 0,3 | | | | Droit |
| FS 1426 | 1427 | | FER | Tige | Très corrodé, section quad | 1 | 1 | 2 | | | 0,6 | | | | |
| FS 1426 | 1427 | | FER | Tige | Très corrodé, section carrée | 1 | 1 | 1,4 | | | 0,4 | | | | Droit |
| FS 1426 | 1427 | | FER | Tige | Section carrée | 1 | 1 | 2,2 | | | 0,3 | | | | Droit |
| FS 1426 | 1427 | | FER | Tige | Pointe, pas de section visible | 1 | 1 | 2,1 | | | 0,3 | | | | Droit |
| FS 1426 | 1427 | | FER | Tige | fine, très peu corrodée, section carrée | 1 | 1 | 1,7 | | | 0,3 | | | | Droit |
| FS 1426 | 1427 | | FER | Tige | fine, très peu corrodée, section carrée | 1 | 1 | 1,3 | | | 0,4 | | | | Droit |
| FS 1426 | 1427 | | FER | Tête de clou | Grosse tête très corrodée, circulaire, section carrée | 1 | 1 | 1,4 | | | 0,5 | | 2,1 | | |
| FS 1426 | 1427 | | FER | Tête de clou | Tête plate circulaire, section carrée | 1 | 1 | 1,4 | | | 0,4 | | | 1,5 | |
| FS 1426 | 1427 | | FER | Fragment indéterminé | | 1 | 1 | 2,1 | 1,4 | 0,7 | | | | | |
| FS 1518 | 1519 | | FER | élément de plaque ? | à vérifier | 1 | 1 | 3,7 | 3,5 | 2,1 | | | | | |
| FS 1574 | 1575 | 1/4 SO | FER | Clou | tête tres corrodée, | 1 | 1 | 3,1 | | | 0,5 | | 2,2 | | droit |
| FS 1574 | 1901 | | FER | Clou | tête circulaire, entier | 1 | 1 | 2 | | | | 0,5 | 1,3 | | droit |

| N° Fait | Us | Précision | Type Mobilier | Catégorie | Description/observation | NR | NMI | Longueur actuelle (en cm) | Largeur (en cm) | Epaisseur (en cm) | Diamètre réel tige (section) (en cm) | Diamètre actuel tige (en cm) | Diamètre actuel tête de clou (en cm) | Diamètre réel tête de clou (en cm) | Forme |
|---------|------|---------------|---------------|-----------|--|----|-----|---------------------------|-----------------|-------------------|--------------------------------------|------------------------------|--------------------------------------|------------------------------------|-------|
| SB 1771 | 1840 | | FER | Tige | Section carrée | 1 | 1 | 1,9 | | | 0,5 | | | | droit |
| SP 1004 | 1005 | Vase en place | FER | Clou | entier, corrodé, tête plate et circulaire | 1 | 1 | 3 | | | 0,3 | | | 1 | Droit |
| SP 1004 | 1006 | | FER | Clou | Entier | 1 | 1 | 6,5 | | | 0,5 | | 1,8 | | Droit |
| SP 1004 | 1006 | | FER | Clou | Quasi entier | 1 | 1 | 4,7 | | | 0,4 | | 1,8 | | Droit |
| SP 1004 | 1006 | | FER | Clou | Entier, tête circulaire et plate | 1 | 1 | 5 | | | | 0,7 | | 1,7 | Droit |
| SP 1004 | 1006 | | FER | Clou | Tête corrodée | 1 | 1 | 4,7 | | | | 1 | 1,4 | | Tordu |
| SP 1004 | 1006 | | FER | Clou | Tête circulaire, entier | 1 | 1 | 3,3 | | | 0,3 | | 0,9 | | Droit |
| SP 1004 | 1006 | | FER | Clou | très corrodée, section carrée | 1 | 1 | 3,3 | | | 0,4 | | | 1,5 | Droit |
| SP 1004 | 1006 | | FER | Tige | Section carrée | 1 | 1 | 2,1 | | | 0,4 | | | | Droit |
| SP 1004 | 1006 | | FER | Clou | | 1 | 1 | 2,3 | | | 0,4 | | | 1 | Droit |
| SP 1004 | 1006 | | FER | Clou | | 1 | 1 | 2,5 | | | 0,3 | | 1 | | Droit |
| SP 1007 | 1009 | | FER | Clou | | 1 | 1 | 4,9 | | | 0,4 | | 1,3 | | Tordu |
| SP 1007 | 1009 | | FER | Clou | | 1 | 1 | 4,3 | | | 0,4 | | 2 | | Tordu |
| SP 1007 | 1009 | | FER | Tige | Tordue, pointe, corrodée, | 1 | 1 | 4 | | | | 0,7 | | | Tordu |
| SP 1007 | 1009 | | FER | Clou | Très corrodé, tête plate et circulaire, section carrée | 1 | 1 | 4,1 | | | 0,4 | | 1,9 | | Droit |
| SP 1007 | 1009 | | FER | Tige | section carrée | 1 | 1 | 2,7 | | | 0,4 | | | | Droit |
| SP 1007 | 1009 | | FER | Tige | Pointe, section carrée | 1 | 1 | 2 | | | 0,5 | | | | Droit |
| SP 1010 | 1012 | | FER | Clou | | 1 | 1 | 5 | | | 0,3 | | | | |
| SP 1013 | 1014 | | FER | Clou | très corrodée, tête plate et circulaire | 1 | 1 | 2,7 | | | 0,4 | | 1,6 | | Droit |
| SP 1019 | 1021 | | FER | Clou | Tête plate et circulaire, entier | 1 | 1 | 6 | | | | 0,5 | | 2 | Droit |
| SP 1019 | 1021 | | FER | Clou | Tête plate et circulaire, section carrée bout tige | 1 | 1 | 4,9 | | | 0,5 | | | 1,7 | Droit |
| SP 1019 | 1021 | | FER | Clou | Tête corrodée mais plate et circulaire, section carrée | 1 | 1 | 3,2 | | | 0,4 | | | 2,4 | Droit |
| SP 1019 | 1021 | | FER | Clou | Tête plate et circulaire, section carrée bout tige | 1 | 1 | 3,9 | | | 0,4 | | | 1,8 | Droit |
| SP 1019 | 1021 | | FER | Tige | pointe, section carrée | 1 | 1 | 3,3 | | | 0,4 | | | | Droit |
| SP 1019 | 1021 | | FER | Tige | Section carrée, drole de forme car corrodée | 1 | 1 | 5,3 | | | 0,4 | | | | Droit |
| SP 1019 | 1021 | | FER | Tige | Pointe visible, section carrée | 1 | 1 | 5 | | | 0,4 | | | | Droit |
| SP 1022 | 1023 | | FER | Clou | tête et tige, peu de corrosion | 1 | 1 | 3,7 | | | 0,5 | | | 1 | |
| SP 1022 | 1023 | | FER | Clou | | 1 | 1 | 4,8 | | | | 1,1 | 1,7 | | Droit |

| N° Fait | Us | Précision | Type Mobilier | Catégorie | Description/observation | NR | NMI | Longueur actuelle (en cm) | Largeur (en cm) | Epaisseur (en cm) | Diamètre réel tige (section) (en cm) | Diamètre actuel tige (en cm) | Diamètre actuel tête de clou (en cm) | Diamètre réel tête de clou (en cm) | Forme |
|----------------|------|-----------------------|---------------|----------------------|--|----|-----|---------------------------|-----------------|-------------------|--------------------------------------|------------------------------|--------------------------------------|------------------------------------|-------|
| SP 1022 | 1023 | | FER | Clou | | 1 | 1 | 5,6 | | | 0,3 | | 2,1 | | Droit |
| SP 1022 | 1023 | | FER | Clou | Pointe présente | 1 | 1 | 5,5 | | | | 1,5 | 1,6 | | Droit |
| SP 1022 | 1023 | | FER | Clou | | 1 | 1 | 4,8 | | | | 1,1 | 2,1 | | Droit |
| SP 1022 | 1023 | | FER | Clou | | 1 | 1 | 6,8 | | | | 1,1 | 2 | | Droit |
| SP 1022 | 1023 | | FER | Clou | | 1 | 1 | 7,6 | | | | 0,9 | 2,1 | | Droit |
| SP 1022 | 1023 | | FER | Clou | | 1 | 1 | 6,8 | | | | 0,7 | 1,8 | | Droit |
| SP 1022 | 1023 | | FER | Clou | | 1 | 1 | 5,6 | | | 0,4 | | 1,6 | | Tordu |
| SP 1022 | 1023 | | FER | Clou | | 1 | 1 | 6,4 | | | 0,2 | | 2,1 | | Tordu |
| SP 1022 | 1023 | | FER | Clou | | 1 | 1 | 3,8 | | | | 1,6 | 1,4 | | Tordu |
| SP 1022 | 1023 | | FER | Clou | Soudés? | 2 | 1 | 3,4 | | | | 0,6 | 1,6 | | Tordu |
| SP 1022 | 1023 | | FER | Clou | grosse tête, petite tige, section quad | 1 | 1 | 2,8 | | | 0,4 | | 1,8 | | Droit |
| SP 1022 | 1023 | | FER | Clou | | 1 | 1 | 3,5 | | | | 1,2 | 0,8 | | Droit |
| SP 1022 | 1023 | | FER | Fragment indéterminé | | 1 | 1 | 3,3 | | 1,5 | | | | | |
| SP 1022 | 1023 | | FER | Fragment indéterminé | | 2 | 1 | 2,4 | | 1,3 | | | | | |
| SP 1022 | 1023 | | FER | Clou | | 1 | 1 | 2,9 | | | 0,2 | | 1,2 | | |
| SP 1022 | 1868 | | FER | Clou | Entier, tête plate | 1 | 1 | 3,3 | | | 0,4 | | 1,5 | | Droit |
| SP 1022 | 1868 | | FER | Clou | petit clou chaussure | 1 | 1 | 1,7 | | | | 0,5 | 1,1 | | Droit |
| SP 1022 + 1024 | | vase 1025 + vase 1868 | FER | Clou | petit clou, pointe recourbée, tête circulaire | 1 | 1 | 1,6 | | | 0,3 | | 0,9 | | Tordu |
| SP 1022 + 1024 | | vase 1025 + vase 1868 | FER | Clou | gros clou, section carrée, très corrodé | 1 | 1 | 6 | | | 0,4 | | 2,1 | | Droit |
| SP 1022 + 1024 | | vase 1025 + vase 1868 | FER | Clou | Entier ou quasi, pas de section visible | 1 | 1 | 3,8 | | | | 0,4 | 1,4 | | Droit |
| SP 1022 + 1024 | | vase 1025 + vase 1868 | FER | Clou | pas de corrosion, entier, très bien conservé, tête circulaire et plate | 1 | 1 | 2,8 | | | 0,2 | | 0,8 | | Droit |
| SP 1022 + 1024 | | vase 1025 + vase 1868 | FER | Tige | Section carrée | 1 | 1 | 1,8 | | | 0,4 | | | | Droit |
| SP 1022 + 1024 | | vase 1025 + vase 1868 | FER | Tige | Petite pointe, pas de section | 1 | 1 | 1,8 | | | 0,2 | | | | Droit |
| SP 1022 + 1024 | | vase 1025 + vase 1868 | FER | Tige | Section carrée | 1 | 1 | 1,6 | | | | 0,6 | | | Droit |
| SP 1022 + 1024 | | vase 1025 + vase 1868 | FER | Tige | Très corrodé | 1 | 1 | 2,1 | | | | 0,5 | | | |
| SP 1022 + 1024 | | vase 1025 + vase 1868 | FER | fragment indéterminé | corrodé | 1 | 1 | 1,9 | 1,7 | 1,1 | | | | | |
| SP 1022 + 1024 | | | FER | Clou | Petit clou, pas de section visible, tête corrodée | 1 | 1 | 2 | | | | 0,6 | 1,2 | | Droit |
| SP 1022 + 1024 | | | FER | Clou | Section carrée | 1 | 1 | 2,3 | | | 0,3 | | 1,3 | | Droit |

| N° Fait | Us | Précision | Type Mobilier | Catégorie | Description/observation | NR | NMI | Longueur actuelle (en cm) | Largeur (en cm) | Epaisseur (en cm) | Diamètre réel tige (section) (en cm) | Diamètre actuel tige (en cm) | Diamètre actuel tête de clou (en cm) | Diamètre réel tête de clou (en cm) | Forme |
|----------------|-----------|-----------|---------------|----------------------|---|----|-----|---------------------------|-----------------|-------------------|--------------------------------------|------------------------------|--------------------------------------|------------------------------------|-------|
| SP 1022 + 1024 | | | FER | Clou | Entier ou quasi, corrodé | 1 | 1 | 3,7 | | | | 0,6 | 1,3 | | Droit |
| SP 1022 + 1024 | | | FER | Clou | Petit clou, pointe légèrement recourbée | 1 | 1 | 1,9 | | | | 0,5 | 1,1 | | Tordu |
| SP 1022 + 1024 | | | FER | Clou | Petit clou, tête conique, pointe légèrement recourbée | 1 | 1 | 1,8 | | | 0,4 | | 1,4 | | Tordu |
| SP 1022 + 1024 | | | FER | Clou | Quasi complet, petite section carrée | 1 | 1 | 2,7 | | | 0,2 | | 1,6 | | Droit |
| SP 1022 + 1024 | | | FER | Tige | Pointe peu corrodée | 1 | 1 | 1,2 | | | 0,2 | | | | Droit |
| SP 1022 + 1024 | | | FER | Tige | Section carrée | 1 | 1 | 2,2 | | | 0,3 | | | | Droit |
| SP 1022 + 1024 | | | FER | fragment indéterminé | Corrodé | 1 | 1 | 2,2 | 1,5 | 1,1 | | | | | |
| SP 1022 + 1024 | | | FER | fragment indéterminé | | 1 | 1 | 1,6 | 1 | 1,1 | | | | | |
| SP 1024 | 1025 | | FER | Clou | tête plate, section carrée, très corrodé | 1 | 1 | 3,6 | | | | 0,8 | 1,6 | | Droit |
| SP 1024 | 1025 | | FER | Clou | tête corrodée, section carrée | 1 | 1 | 2,5 | | | 0,5 | | 1,3 | | Droit |
| SP 1024 | 1025 | | FER | Clou | Tête cassée donc creuse, tige fine | 1 | 1 | 2,4 | | | 0,3 | | 1,4 | | Droit |
| SP 1024 | 1026 | | FER | Clou | grosse tête corrodée, section carrée | 1 | 1 | 3,7 | | | 0,4 | | 2,2 | | Droit |
| SP 1027 | 1029 | | FER | Tête de clou | Plate et circulaire, section carrée | 1 | 1 | 0,7 | | | 0,5 | | | 1,6 | |
| SP 1027 | 1029 | | FER | Tige | pointe | 1 | 1 | 1,5 | | | 0,3 | | | | Droit |
| SP 1027 | Nettoyage | | FER | Tige | pointe, section carrée | 1 | 1 | 3,1 | | | | 0,6 | | | Tordu |
| SP 1027 | Nettoyage | | FER | tige | très corrodée = déformée | 1 | 1 | 3 | | | | 0,6 | | | Droit |
| SP 1030 | 1032 | | FER | Fragment indéterminé | petit fragment fer | 1 | 1 | 1 | 0,5 | 0,2 | | | | | Droit |
| SP 1033 | 1035 | | FER | Clou | | 1 | 1 | 3 | | | | 0,7 | 1,5 | | Tordu |
| SP 1033 | 1035 | | FER | Clou | Entier, tête circulaire | 1 | 1 | 4,6 | | | 0,4 | | 1,5 | | Droit |
| SP 1033 | 1035 | | FER | Clou | tête circulaire corrodée, section carrée | 1 | 1 | 3,3 | | | 0,2 | | 1,5 | | Droit |
| SP 1033 | 1035 | | FER | Clou | Très corrodé, section carrée | 1 | 1 | 3,7 | | | 0,3 | | 1,8 | | Droit |
| SP 1033 | 1035 | | FER | Clou | Section carrée, | 1 | 1 | 3,7 | | | 0,2 | | 1,5 | | Droit |
| SP 1033 | 1035 | | FER | Clou | Section carrée, point fléchié | 1 | 1 | 4,1 | | | 0,5 | | 1,5 | | Tordu |
| SP 1033 | 1035 | | FER | Clou | tête circulaire corrodée, section carrée | 1 | 1 | 3,5 | | | 0,5 | | 1,8 | | Droit |
| SP 1033 | 1035 | | FER | Clou | entier, tête plate et circulaire | 1 | 1 | 2,7 | | | 0,4 | | | 1,8 | Droit |

| N° Fait | Us | Précision | Type Mobilier | Catégorie | Description/observation | NR | NMI | Longueur actuelle (en cm) | Largeur (en cm) | Epaisseur (en cm) | Diamètre réel tige (section) (en cm) | Diamètre actuel tige (en cm) | Diamètre actuel tête de clou (en cm) | Diamètre réel tête de clou (en cm) | Forme |
|---------|------|-----------|---------------|----------------------|---|----|-----|---------------------------|-----------------|-------------------|--------------------------------------|------------------------------|--------------------------------------|------------------------------------|-------|
| SP 1033 | 1035 | | FER | Clou | Tête plate circulaire, section carrée | 1 | 1 | 2,5 | | | 0,3 | | 1,5 | | Droit |
| SP 1033 | 1035 | | FER | Clou | Tête plate circulaire, section carrée, point légèrement flechie | 1 | 1 | 3 | | | 0,2 | | | 1,5 | Droit |
| SP 1033 | 1035 | | FER | Clou | pas trop de corrosion, entier | 1 | 1 | 2,3 | | | 0,2 | | | 1,3 | Droit |
| SP 1033 | 1035 | | FER | Clou | Tête plate, section quadrangulaire | 1 | 1 | 2,6 | | | 0,3 | | 1,2 | | Droit |
| SP 1033 | 1035 | | FER | Tige | | 1 | 1 | 2,8 | | | | 0,5 | | | Droit |
| SP 1033 | 1035 | | FER | Indeterminé | | 1 | 1 | 3 | 2 | 0,7 | | | | | |
| SP 1033 | 1035 | | FER | Indeterminé | | 1 | 1 | 2 | 1,8 | 1,5 | | | | | |
| SP 1033 | 1035 | | FER | Indeterminé | | 1 | 1 | 2,2 | 1,4 | 1,2 | | | | | |
| SP 1038 | 1040 | | FER | Clou | très petit clou, tête plate circulaire | 1 | 1 | 1,3 | | | 0,2 | | 1,1 | | Droit |
| SP 1038 | 1040 | | FER | Clou | tête plate, circulaire, peu épaisse, section carrée | 1 | 1 | 2 | | | 0,5 | | 2 | | Droit |
| SP 1038 | 1040 | | FER | Clou | trace de charbon, tête plate et circulaire | 1 | 1 | 3,7 | | | 0,5 | | 2,2 | | Droit |
| SP 1038 | 1040 | | FER | Clou | tête plate, circulaire, section carrée | 1 | 1 | 2,9 | | | 0,5 | | 1,9 | | Droit |
| SP 1038 | 1040 | | FER | Clou | tête plate, circulaire, peu épaisse, section carrée | 1 | 1 | 1,3 | | | 0,5 | | 2 | | Droit |
| SP 1038 | 1040 | | FER | Clou | Tête circulaire, plate | 1 | 1 | 2,6 | | | 0,7 | | 1,7 | | Droit |
| SP 1038 | 1040 | | FER | Tige | Section carrée | 1 | 1 | 2,5 | | | 0,4 | | | | Droit |
| SP 1038 | 1040 | | FER | Tige | fine, petite section carrée | 1 | 1 | 2,5 | | | 0,2 | | | | Droit |
| SP 1038 | 1040 | | FER | Tige | | 1 | 1 | 2,4 | | | 0,4 | | | | Droit |
| SP 1038 | 1040 | | FER | Tige | section quadrangulaire | 1 | 1 | 1,5 | | | 0,5 | | | | Droit |
| SP 1038 | 1040 | | FER | Tige | section carrée | 1 | 1 | 1,8 | | | 0,4 | | | | Droit |
| SP 1041 | 1043 | | FER | Clou | grandes dimensions, complet | 1 | 1 | 7,1 | | | | 1 | 2,2 | | Droit |
| SP 1044 | 1046 | | FER | Tête de clou | Tête plate, section carrée, petit clou | 1 | 1 | 0,9 | | | 0,2 | | 0,9 | | |
| SP 1044 | 1046 | | FER | fragment indeterminé | Tout petit fragment plein de corrosion | 1 | 1 | 1,5 | | | | | | | |
| SP 1044 | 1046 | | FER | fragment indeterminé | Tout petit fragment plein de corrosion | 1 | 1 | 1,1 | | | | | | | |
| SP 1044 | 1046 | | FER | fragment indeterminé | Tout petit fragment plein de corrosion | 1 | 1 | 1 | | | | | | | |
| SP 1057 | 1059 | | FER | Clou | Très corrodé, section carrée | 1 | 1 | 2,5 | | | 0,4 | | 2,2 | | Droit |

| N° Fait | Us | Précision | Type Mobilier | Catégorie | Description/observation | NR | NMI | Longueur actuelle (en cm) | Largeur (en cm) | Epaisseur (en cm) | Diamètre réel tige (section) (en cm) | Diamètre actuel tige (en cm) | Diamètre actuel tête de clou (en cm) | Diamètre réel tête de clou (en cm) | Forme |
|---------|------|-----------|---------------|-----------|---|----|-----|---------------------------|-----------------|-------------------|--------------------------------------|------------------------------|--------------------------------------|------------------------------------|-------|
| SP 1057 | 1059 | | FER | Clou | Très corrodé, grande dimensions | 1 | 1 | 4,5 | | | | 1 | 2,2 | | Droit |
| SP 1057 | 1059 | | FER | Clou | Pas de section visible, corrodé | 1 | 1 | 2,7 | | | | 0,8 | 1,5 | | Droit |
| SP 1057 | 1059 | | FER | Clou | Section carrée, assez corrodé | 1 | 1 | 2 | | | 0,4 | | 1,7 | | Tordu |
| SP 1057 | 1059 | | FER | Clou | Petites dimensions, section carrée | 1 | 1 | 2 | | | 0,4 | | 0,9 | | Droit |
| SP 1057 | 1059 | | FER | Clou | peut être tige, pointe visible | 1 | 1 | 3,3 | | | 0,3 | | 1,4 | | Tordu |
| SP 1057 | 1059 | | FER | Clou | Section quad, | 1 | 1 | 2,3 | | | 0,5 | | 1,4 | | Droit |
| SP 1057 | 1059 | | FER | Clou | Tête plate, section carrée | 1 | 1 | 2,8 | | | 0,4 | | 1,7 | | Tordu |
| SP 1057 | 1059 | | FER | Tige | Section carrée | 1 | 1 | 4 | | | 0,3 | | | | Droit |
| SP 1057 | 1059 | | FER | Clou | Corrodé | 1 | 1 | 3 | | | | 1,2 | 1,2 | | Droit |
| SP 1057 | 1059 | | FER | Clou | Pointe présente | 1 | 1 | 2,6 | | | 0,4 | | 1,6 | | Droit |
| SP 1057 | 1059 | | FER | Tige | Section carrée | 1 | 1 | 3,3 | | | 0,5 | | | | Droit |
| SP 1057 | 1059 | | FER | Tige | Très corrodée, section carrée | 1 | 1 | 3 | | | 0,4 | | | | Droit |
| SP 1057 | 1059 | | FER | Tige | Section carrée | 1 | 1 | 3,8 | | | 0,5 | | | | Droit |
| SP 1057 | 1059 | | FER | Tige | Section carrée | 1 | 1 | 3,8 | | | 0,4 | | | | Droit |
| SP 1057 | 1059 | | FER | Tige | Section carrée | 1 | 1 | 4,1 | | | 0,4 | | | | Droit |
| SP 1057 | 1059 | | FER | Tige | très corrodée, section carrée | 1 | 1 | 4,2 | | | 0,4 | | | | Droit |
| SP 1057 | 1059 | | FER | Tige | Section carrée, pointe | 1 | 1 | 3,7 | | | 0,4 | | | | Droit |
| SP 1057 | 1059 | | FER | Clou | Cassé en deux, section carrée, très corrodé, tête plate visible | 2 | 1 | 4,1 | | | 0,4 | | 1,8 | | |
| SP 1057 | 1059 | | FER | Clou | Tête plate, circulaire, début de tige sans corrosion section carrée | 1 | 1 | 1,8 | | | 0,4 | | | 1,9 | Droit |
| SP 1057 | 1059 | | FER | Clou | entier, tête plate et circulaire | 1 | 1 | 4,4 | | | 0,4 | | | 1,7 | Droit |
| SP 1057 | 1059 | | FER | Clou | Tête circulaire, plate, section carrée | 1 | 1 | 4,5 | | | 0,4 | | | 1,5 | Droit |
| SP 1057 | 1059 | | FER | Clou | Entier, corrodé | 1 | 1 | 3,9 | | | | 1,7 | 1,5 | | Tordu |
| SP 1057 | 1059 | | FER | Clou | Grandes dimensions, section carrée | 1 | 1 | 5,8 | | | 0,4 | | 2 | | Droit |
| SP 1057 | 1059 | | FER | Clou | Corrodé | 1 | 1 | 4,9 | | | | 0,8 | 2 | | Tordu |
| SP 1057 | 1059 | | FER | Clou | pas trop de corrosion, entier, tête plate | 1 | 1 | 5,6 | | | 0,6 | | 1,8 | | Droit |
| SP 1057 | 1059 | | FER | Clou | Tête plate et circulaire, section carrée | 1 | 1 | 5,4 | | | 0,3 | | | 1,9 | Droit |

| N° Fait | Us | Précision | Type Mobilier | Catégorie | Description/observation | NR | NMI | Longueur actuelle (en cm) | Largeur (en cm) | Epaisseur (en cm) | Diamètre réel tige (section) (en cm) | Diamètre actuel tige (en cm) | Diamètre actuel tête de clou (en cm) | Diamètre réel tête de clou (en cm) | Forme |
|---------|------|-----------|---------------|-----------|--|----|-----|---------------------------|-----------------|-------------------|--------------------------------------|------------------------------|--------------------------------------|------------------------------------|-------|
| SP 1057 | 1059 | | FER | Clou | pas de section visible, Tête corrodée mais circulaire ? | 1 | 1 | 4,8 | | | | 0,6 | 2,1 | | Droit |
| SP 1057 | 1059 | | FER | Clou | pas de section visible, Tête circulaire | 1 | 1 | 5 | | | | 0,7 | 1,7 | | Droit |
| SP 1057 | 1059 | | FER | Clou | Entier, tête corrodée | 1 | 1 | 4,8 | | | | 0,8 | 2,2 | | Droit |
| SP 1057 | 1059 | | FER | Clou | Quasi entier, très grand, section carrée | 1 | 1 | 7,1 | | | 0,2 | | 1,9 | | Droit |
| SP 1057 | 1059 | | FER | Tige | Grandes dim, section carrée | 1 | 1 | 5,5 | | | 0,4 | | | | Droit |
| SP 1057 | 1059 | | FER | Clou | entier, tête plate et circulaire | 1 | 1 | 7,5 | | | | 0,7 | 1,9 | | Droit |
| SP 1057 | 1059 | | FER | Clou | Très corrodé, section carrée | 1 | 1 | 6,6 | | | 0,4 | | 2,5 | | Droit |
| SP 1057 | 1059 | | FER | Tige | section carrée | 1 | 1 | 5,7 | | | 0,3 | | | | Droit |
| SP 1057 | 1059 | | FER | Clou | section carrée, tête plate | 1 | 1 | 5,1 | | | 0,3 | | 1,7 | | Droit |
| SP 1057 | 1059 | | FER | Clou | Entier | 1 | 1 | 4,3 | | | | 0,6 | 1,9 | | Droit |
| SP 1057 | 1059 | | FER | Clou | Entier, tête plate circulaire | 1 | 1 | 4,7 | | | | 0,8 | | 1,5 | Droit |
| SP 1057 | 1059 | | FER | Clou | Section carrée | 1 | 1 | 4 | | | 0,4 | | 2 | | Droit |
| SP 1057 | 1059 | | FER | Clou | Tête plate et circulaire, section carrée | 1 | 1 | 3 | | | 0,4 | | 1,9 | | Droit |
| SP 1057 | 1059 | | FER | Clou | Tête plate et circulaire, section carrée | 1 | 1 | 3,8 | | | 0,4 | | | 1,9 | Droit |
| SP 1057 | 1059 | | FER | Clou | Tête plate, circulaire, section carrée | 1 | 1 | 2,7 | | | 0,4 | | | 1,8 | Droit |
| SP 1057 | 1059 | | FER | Clou | Deux clous soudés, | 1 | 1 | 3,7 | | | | 0,6 | | 1,3 | Droit |
| SP 1057 | 1059 | | FER | Tige | Deux clous soudés, | 1 | 1 | 3,5 | | | 0,3 | | | | Droit |
| SP 1057 | 1059 | | FER | Clou | Deux clous soudés, section carrée | 1 | 1 | 2,8 | | | 0,4 | | | 2,2 | Droit |
| SP 1057 | 1059 | | FER | Clou | Deux clous soudés, pas de section visible | 1 | 1 | 4,4 | | | | 1 | | 1,7 | Tordu |
| SP 1057 | 1059 | | FER | Clou | Très corrodé, pas de section entier ou quasi, tête plate | 1 | 1 | 3,7 | | | | 0,9 | 1,5 | | Tordu |
| SP 1057 | 1059 | | FER | Clou | Tête plate, section carrée | 1 | 1 | 3,1 | | | 0,5 | | | 1,5 | Droit |
| SP 1057 | 1059 | | FER | Clou | Pas trop corrodé, tête plate, section carrée | 1 | 1 | 3,1 | | | 0,5 | | | 1,1 | Tordu |
| SP 1057 | 1059 | | FER | Clou | Tête circulaire, plate, section carrée | 1 | 1 | 3,5 | | | 0,4 | | | 1,7 | Droit |
| SP 1057 | 1059 | | FER | Clou | Section carrée | 1 | 1 | 3,6 | | | 0,3 | | 1,5 | | Droit |

| N° Fait | Us | Précision | Type Mobilier | Catégorie | Description/observation | NR | NMI | Longueur actuelle (en cm) | Largeur (en cm) | Epaisseur (en cm) | Diamètre réel tige (section) (en cm) | Diamètre actuel tige (en cm) | Diamètre actuel tête de clou (en cm) | Diamètre réel tête de clou (en cm) | Forme |
|---------|------|-----------|---------------|-----------|--|----|-----|---------------------------|-----------------|-------------------|--------------------------------------|------------------------------|--------------------------------------|------------------------------------|-------|
| SP 1057 | 1059 | | FER | Clou | Tête circulaire, plate, section carrée | 1 | 1 | 3,3 | | | | 0,5 | 1,5 | | Droit |
| SP 1057 | 1059 | | FER | Clou | Tête circulaire, plate, section carrée, peu de corrosion | 1 | 1 | 2,6 | | | 0,3 | | | 1,5 | Droit |
| SP 1057 | 1059 | | FER | Clou | Très corrodé pas de section visible, tête plate circulaire | 1 | 1 | 3,6 | | | | 1 | 1,9 | | Droit |
| SP 1057 | 1059 | | FER | Clou | Très corrodé, section carrée, | 1 | 1 | 3,4 | | | 0,4 | | 1,5 | | Droit |
| SP 1057 | 1059 | | FER | Clou | Tête plate, circulaire, section carrée | 1 | 1 | 3,9 | | | 0,4 | | | 1,5 | Droit |
| SP 1057 | 1059 | | FER | Clou | Section carrée | 1 | 1 | 3,6 | | | 0,4 | | 1,6 | | Droit |
| SP 1057 | 1059 | | FER | Clou | Tête plate, début tige, section carrée | 1 | 1 | 1,9 | | | 0,6 | | 2,1 | | Droit |
| SP 1057 | 1059 | | FER | Tige ? | Très corrodé, section carrée | 1 | 1 | 4,3 | | | 0,5 | | | | Droit |
| SP 1057 | 1059 | | FER | Tige | Petit bout de céramique collé | 1 | 1 | 3,2 | | | | 0,5 | | | Droit |
| SP 1057 | 1059 | | FER | Tige | Section carrée | 1 | 1 | 3,3 | | | 0,4 | | | | Droit |
| SP 1057 | 1059 | | FER | Tige | Pas de section visible | 1 | 1 | 3,2 | | | 0,4 | | | | Tordu |
| SP 1057 | 1059 | | FER | Tige | Section carrée | 1 | 1 | 3,2 | | | 0,3 | | | | Droit |
| SP 1057 | 1059 | | FER | Tige | section carrée | 1 | 1 | 2,1 | | | 0,4 | | | | Droit |
| SP 1057 | 1059 | | FER | Tige | Section carrée | 1 | 1 | 3,2 | | | 0,4 | | | | Droit |
| SP 1057 | 1059 | | FER | Tige | Section carrée | 1 | 1 | 2,2 | | | 0,4 | | | | Tordu |
| SP 1057 | 1059 | | FER | Tige | Très corrodée, pointe visible, section carrée | 1 | 1 | 2,6 | | | 0,3 | | | | Droit |
| SP 1057 | 1059 | | FER | Tige | Pas de section visible | 1 | 1 | 3,3 | | | | 0,9 | | | Tordu |
| SP 1057 | 1059 | | FER | Tige | fin pas trop de corrosion, pas de section visible | 1 | 1 | 2,6 | | | | 0,6 | | | Tordu |
| SP 1057 | 1059 | | FER | Tige | Section carrée | 1 | 1 | 2,5 | | | 0,5 | | | | Droit |
| SP 1057 | 1059 | | FER | Tige | Section carrée | 1 | 1 | 2,3 | | | 0,6 | | | | Droit |
| SP 1057 | 1059 | | FER | Tige | Section carrée, pointe | 1 | 1 | 3 | | | 0,4 | | | | Droit |
| SP 1057 | 1059 | | FER | Tige | Section carrée | 1 | 1 | 2,1 | | | 0,4 | | | | Tordu |
| SP 1057 | 1059 | | FER | Tige | Section carrée | 1 | 1 | 2 | | | 0,4 | | | | Droit |
| SP 1057 | 1059 | | FER | Tige | Section carrée, pointe | 1 | 1 | 2,7 | | | 0,4 | | | | Droit |
| SP 1057 | 1059 | | FER | Tige | Section carrée | 1 | 1 | 2,4 | | | 0,4 | | | | Droit |
| SP 1057 | 1059 | | FER | Tige | Section carrée | 1 | 1 | 2,2 | | | 0,3 | | | | Droit |
| SP 1057 | 1059 | | FER | Tige | Section carrée | 1 | 1 | 2,6 | | | 0,3 | | | | Droit |
| SP 1057 | 1059 | | FER | Tige | Section carrée, pointe | 1 | 1 | 3,2 | | | 0,3 | | | | Droit |
| SP 1057 | 1059 | | FER | Tige | Section carrée, pointe | 1 | 1 | 3,2 | | | 0,4 | | | | Droit |

| N° Fait | Us | Précision | Type Mobilier | Catégorie | Description/observation | NR | NMI | Longueur actuelle (en cm) | Largeur (en cm) | Epaisseur (en cm) | Diamètre réel tige (section) (en cm) | Diamètre actuel tige (en cm) | Diamètre actuel tête de clou (en cm) | Diamètre réel tête de clou (en cm) | Forme |
|---------|------|-----------|---------------|--------------|---|----|-----|---------------------------|-----------------|-------------------|--------------------------------------|------------------------------|--------------------------------------|------------------------------------|-------|
| SP 1057 | 1059 | | FER | Tige | Ters corrodé mais très fine tige | 1 | 1 | 2,5 | | | 0,2 | | | | Droit |
| SP 1057 | 1059 | | FER | Tige | Section carrée | 1 | 1 | 2,2 | | | 0,4 | | | | Droit |
| SP 1057 | 1059 | | FER | Tige | Section carrée, pointe | 1 | 1 | 1,7 | | | 0,4 | | | | Droit |
| SP 1057 | 1059 | | FER | Tige | Section carrée, pointe | 1 | 1 | 1,9 | | | 0,6 | | | | Droit |
| SP 1057 | 1059 | | FER | Tige | Très peu corrodée, section carrée | 1 | 1 | 1,5 | | | 0,3 | | | | Droit |
| SP 1057 | 1059 | | FER | Tige | Section carrée, pointe | 1 | 1 | 1,8 | | | 0,4 | | | | Droit |
| SP 1057 | 1059 | | FER | Tige | Très peu corrodée, section carrée | 1 | 1 | 1,8 | | | 0,3 | | | | Droit |
| SP 1057 | 1059 | | FER | Tige | Peu corrodée, section carrée, cassée en deux | 2 | 1 | 1,6 | | | 0,4 | | | | Droit |
| SP 1057 | 1059 | | FER | Tige | Section carrée | 1 | 1 | 2,2 | | | 0,4 | | | | Droit |
| SP 1057 | 1059 | | FER | Tige | Section carrée | 1 | 1 | 2,2 | | | 0,3 | | | | Droit |
| SP 1057 | 1059 | | FER | Tige | Corrodée | 1 | 1 | 2,3 | | | 0,3 | | | | Droit |
| SP 1057 | 1059 | | FER | Tige | Section carrée | 1 | 1 | 1,6 | | | 0,5 | | | | Droit |
| SP 1057 | 1059 | | FER | Tige | Très corrodée | 1 | 1 | 2,4 | | | 0,8 | | | | Droit |
| SP 1057 | 1059 | | FER | Tige | Section carrée | 1 | 1 | 2,1 | | | 0,4 | | | | Droit |
| SP 1057 | 1059 | | FER | Tige | Section carrée, pointe | 1 | 1 | 2,2 | | | 0,3 | | | | Droit |
| SP 1057 | 1059 | | FER | Tige | Section carrée, pointe | 1 | 1 | 2,2 | | | 0,2 | | | | Droit |
| SP 1057 | 1059 | | FER | Tige | Section carrée | 1 | 1 | 2 | | | 0,3 | | | | Droit |
| SP 1057 | 1059 | | FER | Tige | Section carrée | 1 | 1 | 1,6 | | | 0,2 | | | | Droit |
| SP 1057 | 1059 | | FER | Tige | Très peu corrodée, section carrée, pointe | 1 | 1 | 3,2 | | | 0,5 | | | | Droit |
| SP 1057 | 1059 | | FER | Tige | Section carrée | 1 | 1 | 1,6 | | | 0,2 | | | | Tordu |
| SP 1057 | 1059 | | FER | Tige | très corrodée, section carrée | 1 | 1 | 1,9 | | | 0,4 | | | | Tordu |
| SP 1057 | 1059 | | FER | Tête de clou | très corrodée, section carrée | 1 | 1 | 2,3 | | | 0,4 | | 2 | | |
| SP 1057 | 1059 | | FER | Tête de clou | très corrodée, section carrée | 1 | 1 | 1,6 | | | 0,4 | | 1,5 | | |
| SP 1057 | 1059 | | FER | Tête de clou | Tête plate circulaire, section carrée | 1 | 1 | 1,3 | | | 0,4 | | 2 | | |
| SP 1057 | 1059 | | FER | Tête de clou | Tête plate, cassée | 1 | 1 | 0,7 | | | 0,4 | | 1,3 | | |
| SP 1057 | 1059 | | FER | Tête de clou | Tête plate, circulaire, section carrée | 1 | 1 | 1,6 | | | 0,4 | | | 1,6 | |
| SP 1057 | 1059 | | FER | Tête de clou | Tête plate, circulaire, section carrée | 1 | 1 | 0,9 | | | 0,3 | | | 1,4 | |
| SP 1057 | 1059 | | FER | Tête de clou | Tête entière, plate, circulaire, section carrée | 1 | 1 | 0,7 | | | 0,4 | | | 1,6 | |
| SP 1057 | 1059 | | FER | Tête de clou | Tête plate, circulaire, section carrée | 1 | 1 | 1,5 | | | 0,4 | | | 1,7 | |

| N° Fait | Us | Précision | Type Mobilier | Catégorie | Description/observation | NR | NMI | Longueur actuelle (en cm) | Largeur (en cm) | Epaisseur (en cm) | Diamètre réel tige (section) (en cm) | Diamètre actuel tige (en cm) | Diamètre actuel tête de clou (en cm) | Diamètre réel tête de clou (en cm) | Forme |
|---------|-------------|-----------|---------------|----------------------|---|----|-----|---------------------------|-----------------|-------------------|--------------------------------------|------------------------------|--------------------------------------|------------------------------------|-------|
| SP 1057 | 1059 | | FER | fragment indéterminé | | 1 | 1 | 3 | 2,8 | 1,8 | | | | | |
| SP 1057 | 1059 | | FER | Clou | Tête plate, section carrée | 1 | 1 | 3 | | | 0,3 | | 1,5 | | Droit |
| SP 1057 | 1059 | | FER | Clou | FORME PARTICULIERE A REVOIR | 1 | 1 | | | | | | | | |
| SP 1057 | 1059 | | FER | Tige | très corrodée, section carrée | 1 | 1 | 4,2 | | | 0,4 | | | | |
| SP 1057 | 1059 | | FER | Tige | Très corrodé, section carrée | 1 | 1 | 1,5 | | | 0,3 | | | | |
| SP 1057 | 1059 | | FER | Tige | Section quad, pointe | 1 | 1 | 2,6 | | | 0,5 | | | | Droit |
| SP 1057 | 1059 | | FER | Tige | Section carrée | 1 | 1 | 2,4 | | | 0,5 | | | | Droit |
| SP 1057 | 1059 | | FER | Tige | Section carrée | 1 | 1 | 2,9 | | | 0,4 | | | | Droit |
| SP 1057 | 1059 | | FER | Tige | Section carrée | 1 | 1 | 1,5 | | | 0,4 | | | | Droit |
| SP 1057 | 1059 | | FER | fragment indéterminé | | 1 | 1 | 2,3 | 2,5 | 1,7 | | | | | |
| SP 1063 | 1065 | | FER | Clou | tête plate et circulaire, section carrée | 1 | 1 | 2,3 | | | 0,5 | | | 1,6 | Droit |
| SP 1063 | 1065 | | FER | Clou | tête plate, entier | 1 | 1 | 2,7 | | | | 0,6 | | 1 | Droit |
| SP 1063 | 1066 + comb | | FER | Clou | Tête plate rectangulaire, section carrée | 1 | 1 | 2,6 | | | 0,4 | | | 1,9 | Droit |
| SP 1063 | 1066 + comb | | FER | Clou | grand clou très corrodé | 1 | 1 | 4,6 | | | | 0,8 | 1 | | Droit |
| SP 1063 | 1066 + comb | | FER | Clou | 2 clous soudés | 1 | 2 | 4,1 | | | 0,4 | | ? | | Droit |
| SP 1063 | 1066 + comb | | FER | Clou ou tige ? | section carrée au niveau de la tête ? | 1 | 1 | 2,4 | | | 0,4 | | ? | | |
| SP 1063 | 1066 + comb | | FER | Tige | | 1 | 1 | 2,9 | | | 0,3 | | | | Tordu |
| SP 1063 | 1066 + comb | | FER | Tige | fine, section carrée | 1 | 1 | 3,1 | | | 0,3 | | | | Droit |
| SP 1063 | 1066 + comb | | FER | Tige | Section carrée aux deux extrémitées | 1 | 1 | 3,2 | | | 0,3 | | | | Tordu |
| SP 1063 | 1066 + comb | | FER | Tige | On dirait un clou mais section au niveau de la tête | 1 | 1 | 4,3 | | | 0,5 | | | | Droit |
| SP 1063 | 1066 + comb | | FER | Fragment indéterminé | | 1 | 1 | 2,5 | 1,3 | 1,1 | | | | | |
| SP 1063 | 1066 + comb | | FER | Fragment indéterminé | | 1 | 1 | 2,4 | 1,8 | 1 | | | | | |
| SP 1063 | 1066 + comb | | FER | Fragment indéterminé | section carrée visible | 1 | 1 | 3 | 2,7 | | 0,5 | | | | |
| SP 1072 | 1073 | | FER | Clou | corrodé, tête peu visible, | 1 | 1 | 3,3 | | | | 0,8 | 1,5 | | Tordu |
| SP 1072 | 1073 | | FER | Clou | Entier, tête plate | 1 | 1 | 3,1 | | | | 0,5 | 1,1 | | Droit |

| N° Fait | Us | Précision | Type Mobilier | Catégorie | Description/observation | NR | NMI | Longueur actuelle (en cm) | Largeur (en cm) | Epaisseur (en cm) | Diamètre réel tige (section) (en cm) | Diamètre actuel tige (en cm) | Diamètre actuel tête de clou (en cm) | Diamètre réel tête de clou (en cm) | Forme |
|---------|------|-----------|---------------|--------------|---|----|-----|---------------------------|-----------------|-------------------|--------------------------------------|------------------------------|--------------------------------------|------------------------------------|------------------|
| SP 1072 | 1073 | | FER | Clou | clou de chaussure, pointe recourbée | 1 | 1 | 1,6 | | | 0,2 | | 1 | | Pointe recourbée |
| SP 1072 | 1073 | | FER | Clou | clou de chaussure, pointe recourbée, tête conique | 1 | 1 | 2,1 | | | | 0,4 | 1,3 | | Pointe recourbée |
| SP 1072 | 1073 | | FER | Clou | clou de chaussure, pointe recourbée, tête conique | 1 | 1 | 2 | | | | 0,4 | 0,9 | | Pointe recourbée |
| SP 1072 | 1073 | | FER | Clou | clou de chaussure, pointe recourbée, tête conique | 1 | 1 | 1,8 | | | | 0,4 | 1,1 | | Pointe recourbée |
| SP 1072 | 1073 | | FER | Clou | clou de chaussure, pointe recourbée, tête conique | 1 | 1 | 1,8 | | | 0,2 | | 1 | | Pointe recourbée |
| SP 1072 | 1073 | | FER | Clou | clou de chaussure, tête conique | 1 | 1 | 1,7 | | | 0,3 | | 1 | | Tordu |
| SP 1072 | 1073 | | FER | Clou | clou de chaussure, pointe recourbée, tête conique | 1 | 1 | 1,8 | | | | 0,4 | 1,2 | | Pointe recourbée |
| SP 1072 | 1073 | | FER | Clou | petit clou, chaussure ? | 1 | 1 | 1,7 | | | 0,3 | | 1,4 | | Droit |
| SP 1072 | 1073 | | FER | Tige | Section carrée | 1 | 1 | 1,7 | | | 0,3 | | | | Droit |
| SP 1072 | 1073 | | FER | Tige | Section carrée | 1 | 1 | 1,4 | | | 0,5 | | | | Droit |
| SP 1072 | 1073 | | FER | Tige | Section carrée | 1 | 1 | 1,6 | | | 0,3 | | | | Droit |
| SP 1072 | 1073 | | FER | Tige | Section carrée, pointe | 1 | 1 | 1,8 | | | 0,3 | | | | Droit |
| SP 1072 | 1073 | | FER | Tige | Corrodé | 1 | 1 | 1,3 | | | | 0,5 | | | Droit |
| SP 1072 | 1073 | | FER | Tige | Section carrée, pointe | 1 | 1 | 1,5 | | | 0,3 | | | | Droit |
| SP 1072 | 1073 | | FER | Tige | Pointe | 1 | 1 | 0,9 | | | 0,2 | | | | |
| SP 1072 | 1073 | | FER | Tête de clou | Tête conique, section carrée | 1 | 1 | 0,9 | | | 0,3 | | 1 | | |
| SP 1072 | 1073 | | FER | Tête de clou | Tête conique, section carrée | 1 | 1 | 1 | | | 0,3 | | 1 | | |
| SP 1072 | 1073 | | FER | Tête de clou | Tête plate et circulaire, section carrée | 1 | 1 | 0,9 | | | 0,4 | | 1,2 | | |
| SP 1072 | 1073 | | FER | Tête de clou | Tête plate et circulaire, section carrée | 1 | 1 | 0,8 | | | 0,5 | | 1,7 | | |
| SP 1072 | 1073 | | FER | Clou | corrodé, pointe et tête peu visible | 1 | 1 | 2,3 | | | | 0,6 | 0,9 | | |
| SP 1072 | 1073 | | FER | Tige | Os soudés, section carrée | 1 | 1 | 4,1 | | | 0,5 | | | | Droit |
| SP 1072 | 1073 | | FER | Tige | Section carrée | 1 | 1 | 3,1 | | | 0,5 | | | | Tordu |
| SP 1072 | 1073 | | FER | Tige | Section carrée | 1 | 1 | 3,3 | | | 0,5 | | | | Tordu |
| SP 1072 | 1073 | | FER | Tige | Section carrée | 1 | 1 | 2,6 | | | 0,4 | | | | Droit |
| SP 1072 | 1073 | | FER | Tige | Section carrée | 1 | 1 | 1,9 | | | 0,4 | | | | Droit |
| SP 1072 | 1073 | | FER | Tête de clou | Conique, section carrée | 1 | 1 | 1 | | | 0,3 | | | | |

| N° Fait | Us | Précision | Type Mobilier | Catégorie | Description/observation | NR | NMI | Longueur actuelle (en cm) | Largeur (en cm) | Epaisseur (en cm) | Diamètre réel tige (section) (en cm) | Diamètre actuel tige (en cm) | Diamètre actuel tête de clou (en cm) | Diamètre réel tête de clou (en cm) | Forme |
|---------|-----------|-----------|---------------|----------------------|---|----|-----|---------------------------|-----------------|-------------------|--------------------------------------|------------------------------|--------------------------------------|------------------------------------|------------------|
| SP 1072 | 1073 | | FER | Fragment indéterminé | | 1 | 1 | 1,7 | 1,2 | 1 | | | | | |
| SP 1072 | 1804 | | FER | Clou | Clou de chaussure | 1 | 1 | 2 | | | | 0,5 | 1,5 | | Droit |
| SP 1072 | 1804 | | FER | Clou | Clou de chaussure | 1 | 1 | 2,1 | | | 0,4 | | 1,4 | | Droit |
| SP 1072 | Nettoyage | | FER | Clou | Cassé en deux à la tête, section carrée, tête plate et circulaire | 2 | 1 | 1,4 | | | 0,3 | | | 1,3 | Droit |
| SP 1072 | Nettoyage | | FER | Clou | cassé en deux, tête plate, section carrée | 2 | 1 | 2,9 | | | 0,4 | | 1,4 | | Tordu |
| SP 1072 | Nettoyage | | FER | Clou | petit clou, chaussure ? | 1 | 1 | 1,6 | | | 0,4 | | 1 | | Droit |
| SP 1072 | Nettoyage | | FER | Clou | petit clou, chaussure ? | 1 | 1 | 1,8 | | | 0,4 | | | | Droit |
| SP 1074 | 1075 | | FER | Clou | pas trop corrodé, tête plate et circulaire, section carrée | 1 | 1 | 4,8 | | | 0,5 | | | 2 | Droit |
| SP 1074 | 1075 | | FER | Clou | même que précédent mais plus court car cassé | 1 | 1 | 2,3 | | | 0,6 | | 1,7 | | Droit |
| SP 1074 | 1075 | | FER | Clou | Pareil que précédent | 1 | 1 | 2,1 | | | 0,5 | | 1,8 | | Droit |
| SP 1074 | 1075 | | FER | Clou | petit clou, pointe fine petite tête | 1 | 1 | 1,4 | | | 0,2 | | 0,8 | | Droit |
| SP 1074 | 1075 | | FER | Tige | Très corrodée, pointe fine | 1 | 1 | 2 | | | 0,3 | | | | Informe |
| SP 1074 | 1075 | | FER | Tige | Section carrée | 1 | 1 | 1,8 | | | 0,4 | | | | Droit |
| SP 1074 | 1075 | | FER | clou | petit clou très corrodé | 1 | 1 | 1,1 | | | 0,2 | | 0,7 | | Droit |
| SP 1074 | 1075 | | FER | Fragment indéterminé | Trop corrodé | 1 | 1 | 2,2 | 1,4 | 1,5 | | | | | |
| SP 1074 | 1076 | | FER | Clou | Gros clou, très corrodé, Section carrée tige et tête non visibles | 1 | 1 | 4,8 | | | 0,4 | | 2,3 | | Droit |
| SP 1074 | 1076 | | FER | Clou | Peu corrodé, entier, tête plate et circulaire | 1 | 1 | 4,5 | | | 0,4 | | 1,4 | | Droit |
| SP 1074 | 1076 | | FER | Clou | Tête plate et circulaire cassée en deux, quasi entier, section carrée | 2 | 1 | 3 | | | 0,3 | | | 1 | Droit |
| SP 1074 | 1076 | | FER | Clou | Petit clou chaussure ? | 1 | 1 | 1,3 | | | 0,2 | | 1,2 | | Pointe recourbée |
| SP 1074 | 1076 | | FER | Clou | Petit clou chaussure ? | 1 | 1 | 1,4 | | | 0,3 | | 0,9 | | Droit |
| SP 1074 | 1076 | | FER | Clou | Petit clou chaussure ? | 1 | 1 | 1,5 | | | 0,3 | | 1,3 | | Droit |
| SP 1074 | 1076 | | FER | Clou | Petit clou chaussure ? | 1 | 1 | 1,6 | | | 0,3 | | 0,8 | | Droit |

| N° Fait | Us | Précision | Type Mobilier | Catégorie | Description/observation | NR | NMI | Longueur actuelle (en cm) | Largeur (en cm) | Epaisseur (en cm) | Diamètre réel tige (section) (en cm) | Diamètre actuel tige (en cm) | Diamètre actuel tête de clou (en cm) | Diamètre réel tête de clou (en cm) | Forme |
|---------|-----------|---------------|---------------|--------------|---|----|-----|---------------------------|-----------------|-------------------|--------------------------------------|------------------------------|--------------------------------------|------------------------------------|------------------|
| SP 1074 | 1076 | | FER | Clou | Petit clou chaussure ? | 1 | 1 | 1,6 | | | 0,3 | | 0,9 | | Pointe recourbée |
| SP 1074 | 1076 | | FER | Clou | Petit clou chaussure ? | 1 | 1 | 1,2 | | | 0,3 | | 1,2 | | Pointe recourbée |
| SP 1074 | 1076 | | FER | Clou | Petit clou chaussure ? | 1 | 1 | 1,6 | | | 0,3 | | 1,2 | | Droit |
| SP 1074 | 1076 | | FER | Clou | Petit clou chaussure ? | 1 | 1 | 1,4 | | | 0,3 | | 0,9 | | Pointe recourbée |
| SP 1074 | 1076 | | FER | Clou | Petit clou chaussure ? | 1 | 1 | 1,5 | | | 0,4 | | 1,1 | | Pointe recourbée |
| SP 1074 | 1076 | | FER | Clou | Petit clou chaussure ? | 1 | 1 | 1,8 | | | | 0,6 | 1,1 | | Tordu |
| SP 1074 | 1076 | | FER | Tête de clou | circulaire | 1 | 1 | 0,7 | | | | | | 1,3 | |
| SP 1074 | 1076 | | FER | Tige | corrodée | 1 | 1 | 4,2 | | | 0,4 | | | | Droit |
| SP 1074 | 1076 | | FER | Tige | Section carrée | 1 | 1 | 2,2 | | | 0,3 | | | | Droit |
| SP 1074 | 1076 | | FER | Tige | Peu corrodée, section carrée | 1 | 1 | 2,8 | | | 0,4 | | | | Droit |
| SP 1074 | 1076 | | FER | Tige | Peu corrodée, section carrée | 1 | 1 | 2,4 | | | 0,4 | | | | Droit |
| SP 1074 | 1076 | | FER | Tige | Peu corrodée, section carrée | 1 | 1 | 2 | | | 0,4 | | | | Droit |
| SP 1074 | 1076 | | FER | Tige | Pointe | 1 | 1 | 1,7 | | | 0,4 | | | | Droit |
| SP 1074 | 1076 | | FER | Tige | Pointe | 1 | 1 | 1,5 | | | 0,3 | | | | Droit |
| SP 1074 | Nettoyage | | FER | Tige | pointe, | 1 | 1 | 1,6 | | | 0,3 | | | | Droit |
| SP 1074 | Nettoyage | | FER | Tige | Section quad | 1 | 1 | 2,5 | | | 0,4 | | | | Droit |
| SP 1084 | 1085 | Vase en place | FER | Clou | petite tête plate et circulaire, tige presque complète | 1 | 1 | 2,2 | | | 0,3 | | 1,2 | | Droit |
| SP 1084 | 1085 | Vase en place | FER | Clou | cassé en deux, petit clou comme le précédent | 2 | 1 | 3 | | | 0,3 | | 1,3 | | Droit |
| SP 1084 | 1086 | | FER | Clou | Tête corrodée, tige cassée, section carrée | 1 | 1 | 2,2 | | | 0,3 | | 1,1 | | Droit |
| SP 1084 | 1086 | | FER | Clou | très corrodé, section carée | 1 | 1 | 3,5 | | | 0,3 | | 1,8 | | Tordu |
| SP 1084 | 1086 | | FER | Clou | très corrodé, cassé en deux, section quad | 2 | 1 | 5,5 | | | 0,5 | | 2,1 | | Droit |
| SP 1084 | 1086 | | FER | Clou | très corrodé, petite section carrée | 1 | 1 | 3,2 | | | 0,4 | | 2,3 | | Droit |
| SP 1084 | 1086 | | FER | Clou | Petit clou, petite tête plate et circulaire | 1 | 1 | 2,2 | | | 0,3 | | | 0,7 | Droit |
| SP 1084 | 1086 | | FER | Clou | Sous la corrosion, tête plate et circulaire visible, section carrée | 1 | 1 | 1,9 | | | 0,2 | | | 1,1 | |

| N° Fait | Us | Précision | Type Mobilier | Catégorie | Description/observation | NR | NMI | Longueur actuelle (en cm) | Largeur (en cm) | Epaisseur (en cm) | Diamètre réel tige (section) (en cm) | Diamètre actuel tige (en cm) | Diamètre actuel tête de clou (en cm) | Diamètre réel tête de clou (en cm) | Forme |
|-------------------|-------------|-----------|---------------|----------------------|---|----|-----|---------------------------|-----------------|-------------------|--------------------------------------|------------------------------|--------------------------------------|------------------------------------|-------|
| SP 1084 | 1086 | | FER | Clou | Entier ou quasi | 1 | 1 | 3,3 | | | | 0,4 | 1,1 | | Tordu |
| SP 1084 | 1086 | | FER | Clou | Entier ou quasi | 1 | 1 | 3 | | | | 0,4 | 1,5 | | Tordu |
| SP 1084 | 1086 | | FER | Tête de clou | grosse tête corrodée, début de tige non visible mais section carrée | 1 | 1 | 1,9 | | | 0,4 | | 1,3 | | |
| SP 1084 | 1086 | | FER | Tête de clou | Tête plate, section carrée | 1 | 1 | 1,3 | | | 0,4 | | 0,9 | | |
| SP 1084 | 1086 | | FER | Tête de clou | Tête creuse, visible depuis section carrée | 1 | 1 | 1,3 | | | 0,4 | | 0,9 | | |
| SP 1084 | 1086 | | FER | Tête de clou | Tête plate, circulaire, section carrée | 1 | 1 | 1 | | | 0,2 | | | 1,2 | |
| SP 1084 | 1086 | | FER | Tête de clou | Tête plate, circulaire, section carrée | 1 | 1 | 1,1 | | | 0,3 | | | 1,2 | |
| SP 1084 | 1086 | | FER | Tige | section quadrangulaire | 1 | 1 | 2,2 | | | 0,4 | | | | Droit |
| SP 1084 | 1086 | | FER | Tige | tige presque complète, pointe fine, section carrée | 1 | 1 | 2,9 | | | 0,4 | | | | Droit |
| SP 1084 | 1086 | | FER | Tige | Corrodée | 1 | 1 | 1,9 | | | | 0,4 | | | Droit |
| SP 1084 | 1086 | | FER | Tige | Section carrée | 1 | 1 | 1,7 | | | 0,3 | | | | Droit |
| SP 1084 | 1086 | | FER | Tige | Section carrée | 1 | 1 | 1,4 | | | 0,3 | | | | Droit |
| SP 1084 | 1086 | | FER | Tige | Pointe très fine, peu corrodée | 1 | 1 | 1,3 | | | 0,2 | | | | Droit |
| SP 1084 | 1086 | | FER | Tige | Section carrée, pointe | 1 | 1 | 1,2 | | | 0,2 | | | | Droit |
| SP 1084 | 1086 | | FER | Tige | Section carrée | 1 | 1 | 1,1 | | | 0,3 | | | | Droit |
| SP 1084 | 1086 | | FER | Tige | section carrée, pointe | 1 | 1 | 1,2 | | | 0,3 | | | | Droit |
| SP 1084 | 1086 | | FER | Tige | Très petite pointe | 1 | 1 | 0,7 | | | 0,2 | | | | Droit |
| SP 1084 | 1086 | | FER | Tige | Très petite pointe | 1 | 1 | 0,8 | | | 0,2 | | | | Droit |
| SP 1084 | 1086 | | FER | fragment indéterminé | très corrodé | 1 | 1 | 2 | 1,5 | 1 | | | | | |
| SP 1084 | 1086 | | FER | Clou | Cassé en deux, section carrée, tête plate circulaire | 2 | 1 | 2,6 | | | 0,3 | | 1,2 | | |
| SP 1087 + SP 1752 | 1090 + 1753 | | FER | Tige | toute petit fragment de tige, section carrée | 1 | 1 | 1,3 | | | 0,2 | | | | Droit |
| SP 1091 | 1093 | | FER | Tige | tige fine, section quadrangulaire | 1 | 1 | 1,7 | | | 0,5 | | | | Droit |
| SP 1091 | 1093 | | FER | Tige | trop corrodée | 1 | 1 | 4,1 | | | 0,5 | | | | Tordu |
| SP 1102 | 1103 | | FER | Clou | trop corrodé | 1 | 1 | 2,2 | | | | 0,8 | 0,7 | | Droit |
| SP 1105 | 1106 | | FER | Tête de clou | circulaire, corrodée | 1 | 1 | 1,3 | | | | | 1,4 | | |
| SP 1105 | 1106 | | FER | Clou | tête circulaire, entier | 1 | 1 | 2,6 | | | 0,6 | | 1,2 | | Droit |

| N° Fait | Us | Précision | Type Mobilier | Catégorie | Description/observation | NR | NMI | Longueur actuelle (en cm) | Largeur (en cm) | Epaisseur (en cm) | Diamètre réel tige (section) (en cm) | Diamètre actuel tige (en cm) | Diamètre actuel tête de clou (en cm) | Diamètre réel tête de clou (en cm) | Forme |
|---------|--------|-----------|---------------|--------------|---|----|-----|---------------------------|-----------------|-------------------|--------------------------------------|------------------------------|--------------------------------------|------------------------------------|-------|
| SP 1105 | 1106 | | FER | Clou | Petite dimension, tête corrodée | 1 | 1 | 2,3 | | | 0,3 | | 1,6 | | Droit |
| SP 1105 | 1106 | | FER | Tige | petite dimension, section carrée | 1 | 1 | 2,4 | | | 0,3 | | | | Tordu |
| SP 1105 | 1106 | | FER | Tige | | 1 | 1 | 2,6 | | | 0,4 | | | | Droit |
| SP 1105 | 1107 | | FER | Clou | | 1 | 1 | 4,1 | | | 0,5 | | 1,1 | | Droit |
| SP 1105 | 1107 | | FER | Clou | très corrodé, section carrée | 1 | 1 | 4 | | | 0,4 | | 2,4 | | Droit |
| SP 1105 | 1107 | | FER | Clou | Cassé en deux, section carrée | 2 | 1 | 3,5 | | | 0,4 | | 1,5 | | Droit |
| SP 1105 | 1107 | | FER | Clou | très corrodé, section carrée | 1 | 1 | 2,9 | | | 0,4 | | 2 | | Droit |
| SP 1105 | 1107 | | FER | Clou | Tête conique ? Chaussure | 1 | 1 | 2 | | | 0,4 | | 1,3 | | Droit |
| SP 1105 | 1107 | | FER | Tige | section quadrangulaire | 1 | 1 | 2,1 | | | 0,5 | | | | |
| SP 1105 | 1107 | | FER | Tige | section carrée | 1 | 1 | 3,7 | | | 0,5 | | | | Droit |
| SP 1105 | 1107 | | FER | Tête de clou | pas de tige mais section carrée visible | 1 | 1 | 2,2 | | | 0,4 | | | | |
| SP 1110 | 1111 | | FER | Clou | Cassé deux, tête plate circulaire, pointe recourbée | 1 | 1 | 3,7 | | | 0,4 | | 1,4 | | Tordu |
| SP 1116 | 1117 | | FER | Tige | pointe, section carrée | 1 | 1 | 1,5 | | | 0,2 | | | | Droit |
| SP 1116 | 1118 | | FER | Clou | très corrodé mais tête visible | 1 | 1 | 2,9 | | | 0,6 | | 0,8 | | Droit |
| SP 1116 | 1118 | | FER | Clou | tout petit, section carrée | 1 | 1 | 1,8 | | | 0,3 | | 1 | | Droit |
| SP 1116 | 1118 | | FER | Clou | grand et entier | 1 | 1 | 5 | | | 0,5 | | 1,9 | | Droit |
| SP 1116 | 1118 | | FER | Clou | section carrée | 1 | 1 | 3,6 | | | 0,4 | | 1,6 | | Droit |
| SP 1116 | 1118 | | FER | Clou | tout petit, tête plate et circulaire | 1 | 1 | 0,9 | | | 0,3 | | 1 | | Droit |
| SP 1116 | 1118 | | FER | Clou | tête fin, peu corrodé | 1 | 1 | 2,5 | | | 0,3 | | 0,8 | | Droit |
| SP 1116 | 1118 | | FER | Tige | très fin, peu corrodé, section carrée | 1 | 1 | 1,2 | | | 0,3 | | | | Droit |
| SP 1116 | 1118 | | FER | Tige | section carrée | 1 | 1 | 2,1 | | | 0,4 | | | | |
| SP 1116 | 1118 | | FER | Tige | section carrée | 1 | 1 | 3,1 | | | 0,4 | | | | Droit |
| SP 1116 | 1118 | | FER | Tige | | 1 | 1 | 2,5 | | | 0,3 | | | | Droit |
| SP 1116 | 1157 | | FER | Clou | Tête bien circulaire, section carrée | 1 | 1 | 5,1 | | | 0,4 | | 1,8 | | Droit |
| SP 1116 | 1157 | | FER | Tige | pointe, section carrée | 1 | 1 | 4,4 | | | 0,5 | | | | Droit |
| SP 1116 | 1758 A | | FER | Tête de clou | très corrodée | 1 | 1 | 2,8 | | | | | 2 | | |
| SP 1116 | 1758 B | | FER | Clou | section carrée | 1 | 1 | 3,7 | | | 0,4 | | 1,8 | | Droit |
| SP 1116 | 1758 C | | FER | Tige | pointe de tige, peu corrodée, section carrée | 1 | 1 | 2,4 | | | 0,5 | | | | Droit |
| SP 1116 | 1758 D | | FER | Clou | Entier, tête plate | 1 | 1 | 5,2 | | | | 0,7 | 1,8 | | Droit |

| N° Fait | Us | Précision | Type Mobilier | Catégorie | Description/observation | NR | NMI | Longueur actuelle (en cm) | Largeur (en cm) | Epaisseur (en cm) | Diamètre réel tige (section) (en cm) | Diamètre actuel tige (en cm) | Diamètre actuel tête de clou (en cm) | Diamètre réel tête de clou (en cm) | Forme |
|---------|------|-----------|---------------|----------------------|---|----|-----|---------------------------|-----------------|-------------------|--------------------------------------|------------------------------|--------------------------------------|------------------------------------|-------|
| SP 1119 | 1120 | | FER | Clou | petit clou, tête plate et circulaire | 1 | 1 | 1,9 | | | 0,4 | | 1,1 | | Droit |
| SP 1119 | 1120 | | FER | tête de clou | corrodée, plate et circulaire, debut tige, section carrée | 1 | 1 | 1,7 | | | 0,3 | | 1,4 | | |
| SP 1119 | 1120 | | FER | tête de clou | très corrodée plate, section carrée | 1 | 1 | 1,3 | | | 0,5 | | 1,8 | | |
| SP 1119 | 1120 | | FER | Tige | longue et corrodée, section carrée | 1 | 1 | 3,2 | | | 0,5 | | | | Droit |
| SP 1119 | 1120 | | FER | Tige | Fragment de tige, section carrée | 1 | 1 | 1,3 | | | 0,5 | | | | Droit |
| SP 1119 | 1120 | | FER | Tige | Fragment de tige, section carrée | 1 | 1 | 1,3 | | | 0,3 | | | | Droit |
| SP 1119 | 1121 | | FER | Clou | Grosse tête corrodée | 1 | 1 | 3 | | | 2 | | 1,9 | | Droit |
| SP 1119 | 1121 | | FER | Clou | Tête plate + ou - circulaire | 1 | 1 | 4 | | | 0,3 | | | 1,1 | Droit |
| SP 1119 | 1121 | | FER | Clou | tête plate circulaire | 1 | 1 | 2,3 | | | 0,4 | | | 1,4 | Droit |
| SP 1119 | 1121 | | FER | Tige | | 1 | 1 | 3 | | | 0,4 | | | | Droit |
| SP 1119 | 1121 | | FER | Tige | | 1 | 1 | 3,7 | | | 0,4 | | | | Tordu |
| SP 1119 | 1121 | | FER | Tige | | 1 | 1 | 1,2 | | | 0,4 | | | | Droit |
| SP 1119 | 1121 | | FER | Tige | | 1 | 1 | 1 | | | 0,3 | | | | Droit |
| SP 1119 | 1121 | | FER | Tige | | 1 | 1 | 2 | | | 0,3 | | | | Droit |
| SP 1119 | 1121 | | FER | Tige | | 1 | 1 | 0,7 | | | 0,2 | | | | Droit |
| SP 1119 | 1121 | | FER | Tige | | 1 | 1 | 2,4 | | | 0,3 | | | | Droit |
| SP 1119 | 1121 | | FER | Tige | | 1 | 1 | 1,9 | | | 0,2 | | | | Droit |
| SP 1119 | 1121 | | FER | Tige | | 1 | 1 | 1,1 | | | 0,3 | | | | Droit |
| SP 1119 | 1121 | | FER | Tige | | 1 | 1 | 1,1 | | | 0,2 | | | | Droit |
| SP 1119 | 1121 | | FER | Tige | | 1 | 1 | 1,6 | | | 0,3 | | | | Droit |
| SP 1119 | 1121 | | FER | Tige | | 1 | 1 | 1,2 | | | 0,4 | | | | Droit |
| SP 1119 | 1121 | | FER | Tige | | 1 | 1 | 2 | | | | 0,2 | | | Droit |
| SP 1119 | 1121 | | FER | Tige | | 1 | 1 | 2,4 | | | | 0,2 | | | Droit |
| SP 1119 | 1121 | | FER | Tige | | 1 | 1 | 1,2 | | | 0,3 | | | | Droit |
| SP 1119 | 1121 | | FER | Tige | | 1 | 1 | 2,1 | | | 0,2 | | | | Droit |
| SP 1119 | 1121 | | FER | Tige | | 1 | 1 | 2,2 | | | | 0,3 | | | Tordu |
| SP 1119 | 1121 | | FER | Tige | | 1 | 1 | 2,1 | | | | 0,4 | | | Droit |
| SP 1119 | 1121 | | FER | Tige | | 1 | 1 | 2,2 | | | 0,5 | | | | Droit |
| SP 1119 | 1121 | | FER | Tige | | 3 | 1 | 3? | | | | | | | Cassé |
| SP 1119 | 1121 | | FER | boucle ? | | 1 | 1 | 3 | | | | 0,5 | | | Tordu |
| SP 1119 | 1121 | | FER | Fragment indéterminé | | 1 | 1 | 1,8 | | | | | | | |
| SP 1119 | 1121 | | FER | Fragment indéterminé | | 1 | 1 | 1,2 | | | | | | | |
| SP 1119 | 1121 | | FER | Fragment indéterminé | | 1 | 1 | 0,8 | | | | | | | |
| SP 1119 | 1121 | | FER | Fragment indéterminé | | 1 | 1 | 1,9 | | | | | | | |

| N° Fait | Us | Précision | Type Mobilier | Catégorie | Description/observation | NR | NMI | Longueur actuelle (en cm) | Largeur (en cm) | Epaisseur (en cm) | Diamètre réel tige (section) (en cm) | Diamètre réel tige (en cm) | Diamètre réel tête de clou (en cm) | Diamètre réel tête de clou (en cm) | Forme |
|---------|------|---------------|---------------|----------------------|--|----|-----|---------------------------|-----------------|-------------------|--------------------------------------|----------------------------|------------------------------------|------------------------------------|---------|
| SP 1119 | 1121 | | FER | Fragment indéterminé | | 1 | 1 | 2 | | | | | | | |
| SP 1119 | 1121 | | ? | Fragment indéterminé | | 1 | 1 | 0,9 | | | | | | | |
| SP 1124 | 1125 | Vase en place | FER | Tige | corrodée, section carrée | 1 | 1 | 3,5 | | | 0,3 | | | | |
| SP 1124 | 1125 | Vase en place | FER | Tige | pointe, | 1 | 1 | 1,7 | | | 0,4 | | | | |
| SP 1124 | 1126 | | FER | Clou | | 1 | 1 | 4,6 | | | 0,8 | | 1,8 | | Tordu |
| SP 1124 | 1786 | | FER | Clou | très corrodé | 1 | 1 | 5,3 | | | 0,4 | | 1,9 | | Droit |
| SP 1124 | 1786 | | FER | Clou | brulé? Entier | 1 | 1 | 6,9 | | | 0,3 | | 1,8 | | Droit |
| SP 1124 | 1786 | | FER | Clou | 2 clous soudés très corrodé | 1 | 1 | 4,2 | | | | 1,2 | 1,5 | | Droit |
| SP 1124 | 1786 | | FER | Clou | 2 clous soudés, section en bout de tige | 1 | 1 | 5,3 | | | 0,3 | | 1,5 | | Droit |
| SP 1124 | 1786 | | FER | Clou | Cassure entre tige et tête | 2 | 1 | 5,1 | | | 0,4 | | 2,1 | | Droit |
| SP 1124 | 1786 | | FER | Clou | très corrodé | 1 | 1 | 4,9 | | | 0,6 | 0,9 | 2,1 | | Droit |
| SP 1124 | 1786 | | FER | Clou | | 1 | 1 | 3,7 | | | | 0,6 | 1,6 | | Droit |
| SP 1124 | 1786 | | FER | Clou | tête circulaire corrodée, section carrée | 2 | 1 | 4 | | | 0,5 | | 2 | | Droit |
| SP 1124 | 1786 | | FER | Clou | Cassure entre tige et tête | 2 | 1 | 3,8 | | | 0,3 | | 1,5 | | Cassé |
| SP 1124 | 1786 | | FER | Clou | | 1 | 1 | 1,8 | | | | 0,3 | 1,6 | | Droit |
| SP 1124 | 1786 | | FER | Clou | section carré | 1 | 1 | 1,8 | | | 0,2 | | 1,3 | | Droit |
| SP 1124 | 1786 | | FER | Tête de clou | | 1 | 1 | | | | | | 1,2 | | |
| SP 1124 | 1786 | | FER | Fragment indéterminé | | 1 | 1 | 1,9 | 1,8 | 1,2 | | | | | Informe |
| SP 1124 | 1786 | | FER | Tige | tige visible, section carrée | 1 | 1 | 2,8 | | | 0,5 | | | | Droit |
| SP 1124 | 1786 | | FER | Fragment indéterminé | | 1 | 1 | 2,4 | 1,9 | 1,5 | | | | | Informe |
| SP 1124 | 1786 | | FER | Clou | section en bout de tige | 1 | 1 | 2,3 | | | 0,3 | | 1,2 | | Droit |
| SP 1124 | 1786 | | FER | Clou | section en bout de tige | 1 | 1 | 2,8 | | | 0,3 | | 1,8 | | Droit |
| SP 1124 | 1786 | | FER | Clou | | 1 | 1 | 2,2 | | | 0,5 | | 1,7 | | Droit |
| SP 1124 | 1786 | | FER | Fragment indéterminé | | 1 | 1 | 2,7 | 1,4 | 0,8 | | | | | Informe |
| SP 1124 | 1786 | | FER | Clou | | 1 | 1 | 4,4 | | | | 0,6 | 1,9 | | Droit |
| SP 1124 | 1786 | | FER | Tige | très corrodé | 1 | 1 | 3 | | | | 0,7 | | | Tordu |
| SP 1124 | 1786 | | FER | Tige | | 1 | 1 | 2,1 | | | 0,2 | | | | Droit |
| SP 1124 | 1786 | | FER | Tige | | 1 | 1 | 3,7 | | | 0,3 | | | | Droit |
| SP 1124 | 1786 | | FER | Clou | Entier, tête ronde | 1 | 1 | 3,5 | | | | 0,6 | 1,3 | | Tordu |
| SP 1124 | 1786 | | FER | tige | section en bout de tige | 1 | 1 | 2,9 | | | 0,3 | | | | |
| SP 1124 | 1786 | | FER | tige | section en bout de tige | 1 | 1 | 2,1 | | | 0,2 | | | | |
| SP 1124 | 1786 | | FER | Fragment indéterminé | | 1 | 1 | 2,5 | 2,6 | 0,9 | | | | | Informe |
| SP 1124 | 1798 | | FER | Clou | section en bout de tige | 1 | 1 | 3,3 | | | 0,3 | | 1,5 | | Tordu |

| N° Fait | Us | Précision | Type Mobilier | Catégorie | Description/observation | NR | NMI | Longueur actuelle (en cm) | Largeur (en cm) | Epaisseur (en cm) | Diamètre réel tige (section) (en cm) | Diamètre actuel tige (en cm) | Diamètre actuel tête de clou (en cm) | Diamètre réel tête de clou (en cm) | Forme |
|---------|------|---------------|---------------|----------------------|---|----|-----|---------------------------|-----------------|-------------------|--------------------------------------|------------------------------|--------------------------------------|------------------------------------|------------------|
| SP 1124 | 1798 | | FER | Clou | section quadrangulaire en bout de tige | 1 | 1 | 3,4 | | | 0,3 | | 1,2 | | Tordu |
| SP 1124 | 1798 | | FER | Tige | | 1 | 1 | 1,5 | | | 0,3 | | | | Droit |
| SP 1124 | 1798 | | FER | Clou | section en bout de tige | 1 | 1 | 2,3 | | | 0,3 | | 1,5 | | Droit |
| SP 1124 | 1798 | | FER | Tige | pointe | 1 | 1 | 1,6 | | | 0,2 | | | | Droit |
| SP 1124 | 1798 | | FER | Tige | pointe | 1 | 1 | 1,4 | | | 0,2 | | | | Droit |
| SP 1124 | 1798 | | FER | Tige | pointe | 1 | 1 | 1,4 | | | 0,2 | | | | Droit |
| SP 1124 | 1798 | | FER | Tige | | 1 | 1 | 1,5 | | | 0,2 | | | | Droit |
| SP 1124 | 1798 | | FER | Tige | | 1 | 1 | 1,4 | | | 0,2 | | | | Droit |
| SP 1124 | 1798 | | FER | Tige | | 1 | 1 | 2,2 | | | 0,2 | | | | Droit |
| SP 1124 | 1798 | | FER | Tête de clou | | 1 | 1 | 1 | | | 0,5 | | 1,2 | | |
| SP 1124 | 1798 | | FER | Fragment indéterminé | | 1 | 1 | 1,1 | 1,1 | 1,1 | | | | | Informe |
| SP 1124 | 1798 | | FER | Tige | | 1 | 1 | 1,6 | | | 0,3 | | | | Droit |
| SP 1124 | 1798 | | FER | Fragment indéterminé | | 1 | 1 | 0,9 | 1,5 | 1,1 | | | | | Informe |
| SP 1124 | 1798 | | FER | fragment indéterminé | 2 fragments en bronze | 2 | 1 | | | | | | | | Droit |
| SP 1124 | 1818 | Vase en place | FER | Clou | entier, tête plate et circulaire | 1 | 1 | 6,9 | | | | 0,6 | 2,2 | | Droit |
| SP 1124 | 1818 | Vase en place | FER | Tige | 2 tiges soudées, section carrées | 1 | 2 | 5,7 | | | 0,4 | | | | Droit |
| SP 1124 | 1818 | Vase en place | FER | Tige | 3 tiges soudées, section carrées | 1 | 2 | 3,6 | | | 0,4 | | | | Droit |
| SP 1124 | 1818 | Vase en place | FER | Fragment indéterminé | | 1 | 1 | 3,5 | 2,5 | 1,6 | | | | | |
| SP 1124 | 1818 | Vase en place | FER | Tige | pointe fine, section carrée | 2 | 1 | 2,4 | | | 0,3 | | | | Droit |
| SP 1124 | 1818 | Vase en place | FER | Tige | pointe fine, section carrée | 1 | 1 | 2,2 | | | 0,4 | | | | Droit |
| SP 1124 | 1818 | Vase en place | FER | Tige | corrodée, section carrée | 1 | 1 | 2,1 | | | 0,4 | | | | Droit |
| SP 1124 | 1818 | Vase en place | ? | fragment indéterminé | deux morceaux alliage cuivreux ? Bleu/vert | 2 | 1 | 2,3 | 1,9 | 1,1 | | | | | |
| SP 1130 | 1131 | Vase en place | FER | Clou | Entier, très très corrodé, tête plate et circulaire, tordue | 1 | 1 | 5 | | | | 1 | 1,8 | | Tordu |
| SP 1130 | 1132 | Comblement | FER | Tige | fragment de tige, pointe | 1 | 1 | 1,4 | | | 0,3 | | | | Droit |
| SP 1130 | 1132 | | FER | Clou | | 1 | 1 | 3,5 | | | | 0,3 | 1 | | Droit |
| SP 1130 | 1132 | | FER | Clou | | 1 | 1 | 3,2 | | | | 0,4 | 1,1 | | Droit |
| SP 1130 | 1132 | | FER | Clou | | 1 | 1 | 3,3 | | | 0,2 | | 1,3 | | Tordu |
| SP 1130 | 1132 | | FER | Clou | pointe recourbée | 1 | 1 | 2,8 | | | 0,2 | | 1,3 | | Tordu |
| SP 1130 | 1132 | | FER | Clou | Tête corrodée, toute petite pointe | 1 | 1 | 1,1 | | | 0,2 | | 1 | | |
| SP 1130 | 1132 | | FER | Clou | Cassure entre tige et tête | 2 | 1 | 5,7 | | | 0,5 | | 1,7 | | Cassé mais droit |

| N° Fait | Us | Précision | Type Mobilier | Catégorie | Description/observation | NR | NMI | Longueur actuelle (en cm) | Largeur (en cm) | Epaisseur (en cm) | Diamètre réel tige (section) (en cm) | Diamètre réel tige (en cm) | Diamètre réel tête de clou (en cm) | Diamètre réel tête de clou (en cm) | Forme |
|---------|------|-----------|---------------|----------------------|--------------------------------|----|-----|---------------------------|-----------------|-------------------|--------------------------------------|----------------------------|------------------------------------|------------------------------------|-------|
| SP 1130 | 1132 | | FER | Clou | Cassure entre tige et tête | 2 | 1 | 4,3 | | | 0,3 | | 1,2 | | Cassé |
| SP 1130 | 1132 | | FER | Clou | | 1 | 1 | 3,2 | | | | 0,4 | 1,1 | | Droit |
| SP 1130 | 1132 | | FER | Clou | | 1 | 1 | 3,2 | | | 0,2 | | 1,2 | | Droit |
| SP 1130 | 1132 | | FER | Clou | | 1 | 1 | 3,1 | | | 0,3 | | 1,9 | | Droit |
| SP 1130 | 1132 | | FER | Clou | | 1 | 1 | 2,7 | | | 0,2 | | 1,7 | | Droit |
| SP 1130 | 1132 | | FER | Clou | | 1 | 1 | 2,1 | | | 0,2 | | 1,4 | | Droit |
| SP 1130 | 1132 | | FER | Clou | | 1 | 1 | 2,6 | | | | 0,4 | 1,1 | | Droit |
| SP 1130 | 1132 | | FER | Clou | | 1 | 1 | 1,9 | | | 0,2 | | 1,1 | | Tordu |
| SP 1130 | 1132 | | FER | Clou | | 1 | 1 | 2,4 | | | 0,4 | | 1,1 | | Droit |
| SP 1130 | 1132 | | FER | Tête de clou | | 1 | 1 | 1,6 | | | | | 1,5 | | |
| SP 1130 | 1132 | | FER | Tête de clou | | 1 | 1 | 1,1 | | | 0,2 | | 0,8 | | |
| SP 1130 | 1132 | | FER | Tige | section carrée | 1 | 1 | 3,6 | | | 0,5 | | | | Droit |
| SP 1130 | 1132 | | FER | Tige | | 1 | 1 | 3 | | | 0,4 | | | | Droit |
| SP 1130 | 1132 | | FER | Tige | | 1 | 1 | 2,1 | | | 0,4 | | | | Droit |
| SP 1130 | 1132 | | FER | Tige | pas de section visible | 1 | 1 | 2,9 | | | | 0,4 | | | Tordu |
| SP 1130 | 1132 | | FER | Tige | | 1 | 1 | 2,2 | | | 0,2 | | | | Droit |
| SP 1130 | 1132 | | FER | Tige | | 1 | 1 | 1,8 | | | 0,4 | | | | Droit |
| SP 1130 | 1132 | | FER | Tige | | 1 | 1 | 2,3 | | | 0,5 | | | | Droit |
| SP 1130 | 1132 | | FER | Tige | Os ? | 1 | 1 | 2 | | | 0,2 | | | | Droit |
| SP 1130 | 1132 | | FER | Tige | Os ? | 1 | 1 | 2,2 | | | 0,2 | | | | Tordu |
| SP 1130 | 1132 | | FER | Tête de clou | | 1 | 1 | 2,5 | | | 0,6 | | 1,9 | | |
| SP 1130 | 1132 | | FER | Tête de clou | | 1 | 1 | 1,7 | | | 0,2 | | 1,6 | | |
| SP 1130 | 1132 | | FER | indeterminé | | 1 | 1 | 2,6 | 2,1 | 0,9 | | | | | |
| SP 1130 | 1132 | | FER | Fragment indeterminé | | 1 | 1 | 2,2 | 1,4 | 2 | | | | | |
| SP 1130 | 1132 | | FER | Clou | | 1 | 1 | 2,1 | | | 0,4 | | 1 | | |
| SP 1130 | 1132 | | FER | Fragment indeterminé | | 1 | 1 | 1,8 | 1,4 | 1 | | | | | |
| SP 1136 | 1138 | | FER | Clou | Os, | 1 | 1 | 4 | | | 0,4 | | 1,2 | | Droit |
| SP 1136 | 1138 | | FER | Clou | Tête plate a priori circulaire | 1 | 1 | 2,7 | | | | 0,6 | 1 | | Droit |
| SP 1136 | 1138 | | FER | Clou | Tête plate a priori circulaire | 1 | 1 | 1,9 | | | 0,4 | | 1,5 | | Droit |
| SP 1136 | 1138 | | FER | Clou | Tête plate circulaire | 1 | 1 | 3,3 | | | 0,4 | | 1,3 | | Droit |
| SP 1136 | 1138 | | FER | Clou | très petit clou | 1 | 1 | 1,7 | | | 0,2 | | 1,1 | | Droit |
| SP 1136 | 1138 | | FER | Clou | | 1 | 1 | 1,7 | | | | 0,7 | 1,2 | | Tordu |
| SP 1136 | 1138 | | FER | Fragment indeterminé | os | 1 | 1 | 2 | | | | | | | |
| SP 1136 | 1138 | | FER | Clou | très petit clou | 1 | 1 | 1,7 | | | 0,2 | | 1,8 | | Droit |
| SP 1136 | 1138 | | FER | Tige | | 1 | 1 | 1,7 | | | | 0,5 | | | Droit |
| SP 1136 | 1138 | | FER | Tige | | 1 | 1 | 1,3 | | | 0,4 | | | | Droit |
| SP 1136 | 1138 | | FER | Tige | | 1 | 1 | 1,5 | | | 0,4 | | | | Droit |
| SP 1136 | 1138 | | FER | Tige | | 1 | 1 | 1,2 | | | | 0,6 | | | Cassé |
| SP 1136 | 1138 | | FER | Tige | | 1 | 1 | 1,5 | fragment | | | 0,7 | | | Cassé |
| SP 1136 | 1138 | | FER | Tige | | 1 | 1 | 2,6 | | | | 0,4 | | | Droit |
| SP 1136 | 1138 | | FER | Tige | | 1 | 1 | 1,7 | | | 0,4 | | | | Droit |

| N° Fait | Us | Précision | Type Mobilier | Catégorie | Description/observation | NR | NMI | Longueur actuelle (en cm) | Largeur (en cm) | Epaisseur (en cm) | Diamètre réel tige (section) (en cm) | Diamètre actuel tige (en cm) | Diamètre actuel tête de clou (en cm) | Diamètre réel tête de clou (en cm) | Forme |
|---------|------|-----------|---------------|----------------------|---|----|-----|---------------------------|-----------------|-------------------|--------------------------------------|------------------------------|--------------------------------------|------------------------------------|-------|
| SP 1136 | 1138 | | FER | Tige | cassure manque la tête | 1 | 1 | 3,1 | | | 0,3 | | | | Droit |
| SP 1139 | 1141 | | FER | Tige | Section carrée, tige assez longue | 1 | 1 | 3,4 | | | 0,5 | | | | Droit |
| SP 1139 | 1141 | | FER | Tige | Section carrée | 1 | 1 | 3,2 | | | 0,5 | | | | Droit |
| SP 1139 | 1141 | | FER | Clou | Entier ou quasi, tête circulaire, | 1 | 1 | 2,7 | | | 0,4 | | 1,7 | | Droit |
| SP 1139 | 1141 | | FER | Tête de clou | Grosse tête plate, circulaire, section carrée | 1 | 1 | 1,3 | | | 0,5 | | | 2 | |
| SP 1139 | 1847 | | FER | Clou | Gros clou, section carrée, grosse tête circulaire | 2 | 1 | 8,5 | | | 0,5 | | 2,2 | | Droit |
| SP 1139 | 1847 | | FER | Clou | Cassé en deux, tête plate et circulaire, section carrée | 2 | 1 | 5,9 | | | 0,4 | | | 1,7 | Droit |
| SP 1139 | 1847 | | FER | fragment indéterminé | Circulaire | 1 | 1 | 1,6 | | | 0,5 | | | | |
| SP 1139 | 1847 | | FER | Tige | section carrée, très corrodée | 1 | 1 | 3,2 | | | 0,4 | | | | Droit |
| SP 1139 | 1847 | | FER | Tige | Tige, section carrée, corrodée | 1 | 1 | 3,1 | | | 0,4 | | | | Droit |
| SP 1139 | 1847 | | FER | Tête de clou | Tête circulaire, section carrée | 1 | 1 | 1,9 | | | 0,4 | | 2,1 | | |
| SP 1139 | 1847 | | FER | Tige | section carrée | 1 | 1 | 1,2 | | | 0,4 | | | | |
| SP 1139 | 1847 | | FER | Tige | pointe, section carrée | 1 | 1 | 2,2 | | | 0,4 | | | | Droit |
| SP 1149 | 1150 | | FER | Clou | Tête plate et circulaire, section carrée | 1 | 1 | 4,3 | | | 0,4 | | | 1,9 | Tordu |
| SP 1149 | 1150 | | FER | Clou | tête circulaire corrodée, section carrée | 1 | 1 | 4,7 | | | 0,4 | | 1,5 | | Droit |
| SP 1149 | 1150 | | FER | Tête de clou | Section carrée | 1 | 1 | 3,7 | | | 0,4 | | | | Droit |
| SP 1149 | 1150 | | FER | Clou | Tête circulaire, entier | 1 | 1 | 3,5 | | | | 0,7 | 2,2 | | Tordu |
| SP 1149 | 1150 | | FER | Clou ou tige ? | Tête circulaire, section carrée | 1 | 1 | 2,9 | | | 0,3 | | 1,1 | | Droit |
| SP 1149 | 1150 | | FER | Tige | fine, section carrée | 1 | 1 | 2,6 | | | 0,3 | | | | Droit |
| SP 1149 | 1150 | | FER | Tige | sectin carrée | 1 | 1 | 2,1 | | | 0,4 | | | | Droit |
| SP 1149 | 1150 | | FER | Tige | fine, section carrée | 1 | 1 | 2,9 | | | 0,4 | | | | Droit |
| SP 1149 | 1150 | | FER | Tige | pointe, section carrée | 1 | 1 | 1,5 | | | 0,3 | | | | Droit |
| SP 1149 | 1150 | | FER | Tige | section carrée | 1 | 1 | 1,3 | | | 0,3 | | | | Droit |
| SP 1149 | 1150 | | FER | fragment indéterminé | | 1 | 1 | 1,7 | 1,1 | 0,6 | | | | | |
| SP 1149 | 1150 | | FER | fragment indéterminé | Corrodé | 1 | 1 | 2 | 1,5 | 1,2 | | | | | |

| N° Fait | Us | Précision | Type Mobilier | Catégorie | Description/observation | NR | NMI | Longueur actuelle (en cm) | Largeur (en cm) | Epaisseur (en cm) | Diamètre réel tige (section) (en cm) | Diamètre actuel tige (en cm) | Diamètre actuel tête de clou (en cm) | Diamètre réel tête de clou (en cm) | Forme |
|---------|-----------|------------|---------------|----------------------|--|----|-----|---------------------------|-----------------|-------------------|--------------------------------------|------------------------------|--------------------------------------|------------------------------------|-------|
| SP 1149 | 1150 | | FER | Tige | Tête plate, circulaire et section carrée | 1 | 1 | 1 | | | 0,4 | | | 1,8 | |
| SP 1149 | Nettoyage | | FER | Clou | petit clou, entier | 1 | 1 | 1,5 | | | | 0,5 | 1 | | Droit |
| SP 1154 | 1155 | | FER | Clou | corrodé, pas de section visible, tête corrodée aussi | 1 | 1 | 2,4 | | | | 0,7 | 1,5 | | Droit |
| SP 1154 | 1155 | | FER | Clou | Section carrée | 1 | 1 | 2,8 | | | | 0,8 | 1,5 | | Droit |
| SP 1154 | 1155 | | FER | Clou | minuscule clou | 1 | 1 | 1,2 | | | 0,2 | | 0,7 | | Droit |
| SP 1154 | 1155 | | FER | Clou | tête | 1 | 1 | 2,4 | | | | 0,6 | 1,8 | | Tordu |
| SP 1154 | 1155 | | FER | Clou | Tout petit clou entier | 1 | 1 | 1,2 | | | 0,2 | | | 0,7 | Droit |
| SP 1154 | 1155 | | FER | Tige | section carrée | 1 | 1 | 2,7 | | | 0,5 | | | | Droit |
| SP 1154 | 1155 | | FER | Clou | entier, tête plate et circulaire | 1 | 1 | 4,4 | | | | 0,5 | 1,4 | | Droit |
| SP 1156 | 1159 | | FER | Clou | très corrodé, grosse tête circulaire, | 1 | 1 | 4,5 | | | 0,4 | | 2,2 | | Droit |
| SP 1156 | 1159 | | FER | Tige | Fragment | 1 | 1 | 1,1 | | | 0,4 | | | | |
| SP 1156 | 1159 | | FER | Fragment indéterminé | | 1 | 1 | 1,4 | 1,1 | 0,6 | | | | | |
| SP 1163 | 1164 | comblement | FER | Tige | corrodée, section carrée | 1 | 1 | 2 | | | 0,4 | | | | Droit |
| SP 1163 | 1164 | | FER | Tige ou clou | pas de tête visible | 1 | 1 | 4 | | | | 0,9 | | | Droit |
| SP 1163 | 1164 | | FER | Clou | cassé | 1 | 1 | 1,8 | | | 0,4 | | 0,8 | | Droit |
| SP 1163 | 1164 | | FER | Clou | Clou avec fragment indéterminé | 2 | 1 | 3 | 2,5 | 0,8 | 0,5 | | 1,2 | | Droit |
| SP 1163 | 1164 | | FER | Tige | pas de tête visible, ni de section | 1 | 1 | 3,6 | | | | 0,9 | | | Droit |
| SP 1163 | 1164 | | FER | Tige | pas de tête visible, ni de section | 1 | 1 | 3,1 | | | | 0,6 | | | Tordu |
| SP 1163 | 1164 | | FER | Clou | Tête plate circulaire | 1 | 1 | 5,6 | | | 0,5 | | | 2,1 | Droit |
| SP 1163 | 1164 | | FER | Clou | tige recourbée, entier | 1 | 1 | 5,4 | | | | 0,8 | 1,8 | | Tordu |
| SP 1163 | 1164 | | FER | Clou | | 1 | 1 | 4,2 | | | | 0,9 | 1,5 | | Tordu |
| SP 1163 | 1164 | | FER | Clou | | 1 | 1 | 5 | | | | 1 | 1,9 | | Tordu |
| SP 1163 | 1164 | | FER | Tige | section carrée entre tête et tige | 1 | 1 | 3,4 | | | 0,3 | | | | Droit |
| SP 1163 | 1164 | | FER | Clou | tout petit | 1 | 1 | 1,3 | | | 0,1 | | 0,5 | | Tordu |
| SP 1163 | 1164 | | FER | Fragment indéterminé | en forme de hameçon | 1 | 1 | 3 | | 1 | | | | | Tordu |
| SP 1163 | 1164 | | FER | Tige | fin et long | 1 | 1 | 3 | | | 0,4 | | | | Droit |
| SP 1163 | 1164 | | FER | Tige | Fin | 1 | 1 | 2,4 | | | 0,4 | | | | Droit |
| SP 1163 | 1164 | | FER | Tige | Très fin et petit | 1 | 1 | 1,6 | | | 0,3 | | | | Droit |
| SP 1163 | 1164 | | FER | Fragment indéterminé | | 1 | 1 | 2,5 | | 1,3 | | | | | |
| SP 1163 | 1164 | | FER | Fragment indéterminé | | 1 | 1 | 1,7 | | 0,9 | | | | | |

| N° Fait | Us | Précision | Type Mobilier | Catégorie | Description/observation | NR | NMI | Longueur actuelle (en cm) | Largeur (en cm) | Epaisseur (en cm) | Diamètre réel tige (section) (en cm) | Diamètre actuel tige (en cm) | Diamètre actuel tête de clou (en cm) | Diamètre réel tête de clou (en cm) | Forme |
|---------|------|---------------|---------------|----------------------|---|----|-----|---------------------------|-----------------|-------------------|--------------------------------------|------------------------------|--------------------------------------|------------------------------------|-------|
| SP 1163 | 1164 | | FER | Fragment indéterminé | | 1 | 1 | 1,9 | | 1,2 | | | | | |
| SP 1163 | 1164 | | FER | Tête de clou | section quadrangulaire | 1 | 1 | 1,4 | | | | 1,6 | 0,9 | | |
| SP 1163 | 1164 | | FER | Fragment indéterminé | | 1 | 1 | 3,6 | 3 | 2 | | | | | |
| SP 1163 | 1853 | Vase en place | FER | Tige | tordue en deux, pas corrodée, section carrée | 1 | 1 | 2,3 | | | 0,3 | | | | Tordu |
| SP 1163 | 1853 | Vase en place | FER | Tige | corrodée, pointe, tordue | 1 | 1 | 4,2 | | | | 0,5 | | | Tordu |
| SP 1163 | 1853 | Vase en place | FER | Tige | pointe, os soudé | 1 | 1 | 2 | | | 0,4 | | | | Droit |
| SP 1169 | 1171 | | FER | Tige | section carrée en bout de tige | 1 | 1 | 2 | | | 0,2 | | | | Droit |
| SP 1169 | 1171 | | FER | Tige | setion carrée en bout de tige | 1 | 1 | 1,2 | | | 0,3 | | | | Droit |
| SP 1169 | 1171 | | FER | Tige | section carrée en bout de tige | 1 | 1 | 1,2 | | | 0,2 | | | | Droit |
| SP 1169 | 1171 | | FER | Tige | section quadrangulaire | 1 | 1 | 2,3 | | | 1,2 | | | | Droit |
| SP 1169 | 1171 | | FER | Clou | tête plate et circulaire, section carrée | 1 | 1 | 1,8 | | | 0,2 | | | 1 | Droit |
| SP 1169 | | | FER | Clou | 2 morceaux = entier, section carrée, tête plate | 2 | 1 | 3,6 | | | 0,3 | | 1,3 | | Droit |
| SP 1169 | | | FER | Clou | 3 morceaux = entier, section carrée, tête plate circulaire | 3 | 1 | 7,8 | | | 0,4 | | | 1,5 | Droit |
| SP 1169 | | | FER | Clou | 3 morceaux = entier, section carrée | 3 | 1 | 8,5 | | | 0,5 | | 2,5 | | Droit |
| SP 1179 | 1180 | | FER | Clou | tête bien conservée, plate et circulaire | 1 | 1 | 2,3 | | | 0,4 | | | 1,7 | Droit |
| SP 1179 | 1180 | | FER | Clou | Tête ronde, section carrée | 1 | 1 | 3 | | | 0,4 | | 1,2 | | Droit |
| SP 1179 | 1180 | | FER | Tige | section carrée | 1 | 1 | 3,7 | | | 0,4 | | | | Droit |
| SP 1179 | 1181 | | FER | Tige | Trop corrodé, section carrée | 1 | 1 | 2 | | | 0,4 | | | | Droit |
| SP 1185 | 1186 | | FER | Clou | Cassé, section déformée, tête corrodée circulaire | 1 | 1 | 6,4 | | | | 0,5 | 1,9 | | Droit |
| SP 1185 | 1186 | | FER | Clou | entier, tige très corrodée, tête corrodée circulaire et plate | 1 | 1 | 5,2 | | | | 1,2 | 2,2 | | Droit |
| SP 1185 | 1186 | | FER | Clou | section carrée, tête plate et circulaire | 1 | 1 | 3,9 | | | 0,4 | | 1,8 | | Droit |
| SP 1185 | 1186 | | FER | Clou | très corrodée, section carrée, | 1 | 1 | 3,5 | | | 0,4 | | 2,1 | | Droit |

| N° Fait | Us | Précision | Type Mobilier | Catégorie | Description/observation | NR | NMI | Longueur actuelle (en cm) | Largeur (en cm) | Epaisseur (en cm) | Diamètre réel tige (section) (en cm) | Diamètre actuel tige (en cm) | Diamètre actuel tête de clou (en cm) | Diamètre réel tête de clou (en cm) | Forme |
|---------|------|-----------|---------------|-----------|--|----|-----|---------------------------|-----------------|-------------------|--------------------------------------|------------------------------|--------------------------------------|------------------------------------|------------------|
| SP 1185 | 1186 | | FER | Clou | entier, tête corrodée circulaire | 1 | 1 | 4,1 | | | | 0,9 | 1,3 | | Droit |
| SP 1185 | 1186 | | FER | Clou | grand et fin, entier, tête déformée | 1 | 1 | 3,6 | | | 0,3 | | 0,9 | | pointe recou-bée |
| SP 1185 | 1186 | | FER | Clou | entier, tête corrodée | 1 | 1 | 3 | | | | 0,5 | 1,1 | | Droit |
| SP 1185 | 1186 | | FER | Clou | pas trop corrodé, tête plate et circulaire, section carrée | 1 | 1 | 1,4 | | | 0,3 | | | 1,2 | Droit |
| SP 1185 | 1186 | | FER | Clou | pas trop corrodé, tête plate et circulaire, section carrée | 1 | 1 | 1,7 | | | 0,4 | | | 1,3 | Droit |
| SP 1185 | 1186 | | FER | Clou | entier, tête circulaire, tige très corrodée | 1 | 1 | 2,2 | | | 0,9 | | 1,2 | | Droit |
| SP 1185 | 1186 | | FER | Clou | tête plate et circulaire, section carrée | 1 | 1 | 1,2 | | | 0,4 | | 1,2 | | Droit |
| SP 1185 | 1186 | | FER | Clou | Section carrée, tête corrodée | 1 | 1 | 2,3 | | | 0,4 | | 1,1 | | Droit |
| SP 1185 | 1186 | | FER | Tige | grande section carrée | 1 | 1 | 4,1 | | | 0,4 | | | | Droit |
| SP 1185 | 1186 | | FER | Tige | corrodée, section carrée | 1 | 1 | 2,3 | | | 0,4 | | | | Droit |
| SP 1185 | 1186 | | FER | Tige | trop corrodée | 1 | 1 | 2 | | | | 0,9 | | | Droit |
| SP 1185 | 1186 | | FER | Tige | pointe, section carrée | 1 | 1 | 2 | | | 0,4 | | | | Droit |
| SP 1185 | 1186 | | FER | Tige | section carrée | 1 | 1 | 2 | | | 0,4 | | | | Droit |
| SP 1185 | 1186 | | FER | Tige | pointe, section carrée | 1 | 1 | 1,7 | | | 0,3 | | | | Droit |
| SP 1185 | 1186 | | FER | Tige | fragment de tige | 1 | 1 | 1,2 | | | 0,3 | | | | Droit |
| SP 1185 | 1186 | | FER | Tige | fragment de tige | 1 | 1 | 1,5 | | | 0,4 | | | | Droit |
| SP 1185 | 1186 | | FER | Tige | fragment de tige | 1 | 1 | 0,6 | | | 0,3 | | | | Droit |
| SP 1185 | 1186 | | FER | Tige | fragment de tige | 1 | 1 | 1,4 | | | 0,4 | | | | Droit |
| SP 1185 | 1186 | | FER | Tige | fragment de tige | 1 | 1 | 0,8 | | | 0,3 | | | | Droit |
| SP 1185 | 1186 | | FER | Tige | fragment de tige | 1 | 1 | 1,1 | | | 0,3 | | | | Droit |
| SP 1185 | 1186 | | FER | Tige | fragment de tige | 1 | 1 | 0,8 | | | 0,2 | | | | Droit |
| SP 1185 | 1186 | | FER | Tige | fragment de tige | 1 | 1 | 1 | | | 0,2 | | | | Droit |
| SP 1185 | 1186 | | FER | Tige | fragment de tige | 1 | 1 | 1,3 | | | 0,4 | | | | Droit |
| SP 1185 | 1186 | | FER | Tige | fragment de tige | 1 | 1 | 1,1 | | | 0,5 | | | | Droit |
| SP 1185 | 1186 | | FER | Tige | fragment de tige | 1 | 1 | 0,8 | | | 0,3 | | | | Droit |
| SP 1185 | 1186 | | FER | Tige | fragment de tige | 1 | 1 | 1 | | | 0,4 | | | | Droit |

| N° Fait | Us | Précision | Type Mobilier | Catégorie | Description/observation | NR | NMI | Longueur actuelle (en cm) | Largeur (en cm) | Epaisseur (en cm) | Diamètre réel tige (section) (en cm) | Diamètre actuel tige (en cm) | Diamètre actuel tête de clou (en cm) | Diamètre réel tête de clou (en cm) | Forme |
|---------|------|-----------|---------------|----------------------|---|----|-----|---------------------------|-----------------|-------------------|--------------------------------------|------------------------------|--------------------------------------|------------------------------------|-------|
| SP 1185 | 1186 | | FER | Tête de clou | petite tête plate et circulaire | 1 | 1 | 0,8 | | | 0,4 | | | 1,3 | |
| SP 1185 | 1186 | | FER | Tête de clou | tête ronde | 1 | 1 | 0,8 | | | | | 1 | | |
| SP 1185 | 1186 | | FER | Fragment indéterminé | très corrodé, section carrée | 1 | 1 | 1,7 | 1,6 | 1,4 | | | | | |
| SP 1185 | 1186 | | FER | Fragment indéterminé | très corrodé, pas de section | 1 | 1 | 2 | 1,4 | 1,1 | | | | | |
| SP 1185 | 1186 | | FER | Fragment indéterminé | petit morceau de corrosion | 1 | 1 | 1,4 | 0,9 | 1 | | | | | |
| SP 1185 | 1186 | | FER | Fragment indéterminé | petit morceau de corrosion | 1 | 1 | 1,2 | 0,9 | 0,6 | | | | | |
| SP 1185 | 1186 | | FER | Fragment indéterminé | petit morceau de corrosion | 1 | 1 | 1 | 0,7 | 0,7 | | | | | |
| SP 1185 | 1186 | | FER | Fragment indéterminé | petit morceau de corrosion | 1 | 1 | 1,1 | 0,9 | 0,6 | | | | | |
| SP 1185 | 1186 | | FER | Fragment indéterminé | petit morceau de corrosion | 1 | 1 | 1 | 0,8 | 0,4 | | | | | |
| SP 1185 | 1187 | | FER | Tige | 2 tiges cassées, section carrée | 2 | 1 | 3,1 | | | 0,2 | | | | Droit |
| SP 1185 | 1187 | | FER | Tige ou clou | | 1 | 1 | 2,5 | | | | 0,5 | | | Droit |
| SP 1185 | 1187 | | FER | Tige | | 1 | 1 | 1,5 | | | 0,3 | | | | Droit |
| SP 1185 | 1187 | | FER | Clou | Petite dimension, tête plate | 1 | 1 | 1,5 | | | | 0,5 | | 0,9 | Droit |
| SP 1185 | 1187 | | FER | Fragment indéterminé | | 1 | 1 | 1,1 | | 0,6 | | | | | |
| SP 1185 | | | FER | Clou | Section en bout de tige | 1 | 1 | 6 | | | 0,3 | | 1,7 | | Droit |
| SP 1208 | 1209 | | FER | Clou | entier mais cassé en deux, tête plate et circulaire, section carrée | 2 | 1 | 6,1 | | | 0,6 | | 2 | | Droit |
| SP 1208 | 1209 | | FER | Clou | Entier mais cassé en deux, section carrée, tête corrodée | 2 | 1 | 6,5 | | | 0,6 | | 2,2 | | Droit |
| SP 1208 | 1881 | | FER | Clou | grosse tête ronde et plate, section carrée | 1 | 1 | 2 | | | 0,6 | | 2 | | Tordu |
| SP 1208 | 1881 | | FER | Clou | Cassé en deux au niveau de la tige. Entier | 2 | 1 | 6,5 | | | 0,5 | | 2,3 | | Droit |
| SP 1208 | 1881 | | FER | Clou | Cassé en deux au niveau de la tige. Entier | 2 | 1 | 6,6 | | | 0,5 | | 2,2 | | Droit |
| SP 1208 | 1881 | | FER | Clou | Cassé en deux au niveau de la tige. Entier | 2 | 1 | 7 | | | 0,5 | | 2 | | Droit |
| SP 1208 | 1881 | | FER | Clou | Cassé en deux au niveau de la tige. Entier | 2 | 1 | 6,9 | | | ? | | 2,1 | | Droit |
| SP 1208 | 1881 | | FER | Clou | Cassé en deux au niveau de la tige. Entier | 2 | 1 | 7 | | | 0,4 | | 2 | | Tordu |
| SP 1208 | 1881 | | FER | Clou | Cassé en deux au niveau de la tige. Entier | 2 | 1 | 4,5 | | | 0,5 | | 1,7 | | Tordu |
| SP 1208 | 1881 | | FER | Clou | Entier, tige recourbée | 1 | 1 | 4,7 | | | | 0,8 | 1,7 | | Tordu |

| N° Fait | Us | Précision | Type Mobilier | Catégorie | Description/observation | NR | NMI | Longueur actuelle (en cm) | Largeur (en cm) | Epaisseur (en cm) | Diamètre réel tige (section) (en cm) | Diamètre actuel tige (en cm) | Diamètre actuel tête de clou (en cm) | Diamètre réel tête de clou (en cm) | Forme |
|---------|-----------|-----------|---------------|----------------------|---|----|-----|---------------------------|-----------------|-------------------|--------------------------------------|------------------------------|--------------------------------------|------------------------------------|-------|
| SP 1208 | 1881 | | FER | Clou | Cassé en deux au niveau de la tige. Entier | 2 | 1 | 4,2 | | | 0,5 | | 2,2 | | Tordu |
| SP 1208 | 1881 | | FER | Clou | Cassé en deux au niveau de la tige. Entier | 2 | 1 | 6 | | | 0,5 | | 1,8 | | Droit |
| SP 1208 | 1881 | | FER | Clou | Cassé en deux au niveau de la tige. Entier | 2 | 1 | 6,5 | | | 0,5 | | 2 | | Droit |
| SP 1208 | 1881 | | FER | Clou | Cassé en deux au niveau de la tige. Tordu à 90° Entier | 2 | 1 | 6,1 | | | 0,6 | | 0,8 | | Tordu |
| SP 1208 | 1881 | | FER | Clou | Cassé en 3 au niveau de la tige. Entier | 3 | 1 | 6,9 | | | 0,5 | | 2,2 | | Droit |
| SP 1208 | 1881 | | FER | Clou | Cassée en deux, entier, tige recourbée 90° | 2 | 1 | 5,3 | | | ? | | 1,7 | | Tordu |
| SP 1208 | 1881 | | FER | Clou | Cassé en deux au niveau de la tige. Entier | 2 | 1 | 6,7 | | | 0,6 | | 2 | | Droit |
| SP 1208 | 1881 | | FER | Clou | Entier, tordu | 1 | 1 | 3 | | | | 1 | 1,7 | | Tordu |
| SP 1208 | 1881 | | FER | Clou | Entier, pointe visible, tête circulaire | 1 | 1 | 3,2 | | | | 0,5 | 0,8 | | Droit |
| SP 1208 | 1881 | | FER | Tige | pointe, section carrée | 1 | 1 | 2,9 | | | 0,4 | | | | Tordu |
| SP 1208 | 1881 | | FER | Tige | Section carrée | 1 | 1 | 1,8 | | | 0,5 | | | | Droit |
| SP 1208 | 1881 | | FER | Tête de clou | Tête circulaire, section carrée | 1 | 1 | 0,7 | | | 0,5 | | | 1,4 | |
| SP 1208 | 1881 | | FER | Tête de clou | Tête circulaire, section carrée | 1 | 1 | 1,3 | | | 0,5 | | | 1,9 | |
| SP 1208 | 1881 | | FER | Tige | cassée en deux | 2 | 1 | 5,6 | | | 0,5 | | | | Droit |
| SP 1208 | 1881 | | FER | Tige | Section carrée | 1 | 1 | 3 | | | 0,4 | | | | Droit |
| SP 1245 | 1247 | | FER | Tête de clou | Très légère, fragment circulaire, pas de section | 1 | 1 | 1,2 | | | | | | 1,2 | |
| SP 1245 | 1247 | | FER | Tête de clou | Légère aussi | 1 | 1 | 2 | | | 0,3 | | 1,6 | | |
| SP 1245 | 1247 | | FER | Tige | Section carrée | 1 | 1 | 2,9 | | | 0,4 | | | | Droit |
| SP 1245 | 1247 | | FER | Tige | Section carrée | 1 | 1 | 2,1 | | | 0,3 | | | | Droit |
| SP 1245 | Nettoyage | | FER | Clou | tête plate et circulaire, section carrée | 1 | 1 | 2,3 | | | 0,4 | | 1,8 | | Droit |
| SP 1245 | Nettoyage | | FER | Tige | pointe, section carrée | 1 | 1 | 2,3 | | | 0,4 | | | | Droit |
| SP 1245 | Nettoyage | | FER | Fragment indéterminé | Section carrée | 1 | 1 | 2,1 | 1 | 0,9 | | | | | Droit |
| SP 1268 | 1270 | | FER | Clou | Très corrodé, forme de la tête indéterminée, section carrée | 1 | 1 | 3,9 | | | 0,4 | | 2,1 | | Tordu |
| SP 1268 | 1270 | | FER | Clou | Tête corrodée, début tige, section carrée | 1 | 1 | 2,6 | | | 0,5 | | 2,2 | | Droit |

| N° Fait | Us | Précision | Type Mobilier | Catégorie | Description/observation | NR | NMI | Longueur actuelle (en cm) | Largeur (en cm) | Epaisseur (en cm) | Diamètre réel tige (section) (en cm) | Diamètre actuel tige (en cm) | Diamètre actuel tête de clou (en cm) | Diamètre réel tête de clou (en cm) | Forme |
|---------|-----------|-----------|---------------|----------------------|--|----|-----|---------------------------|-----------------|-------------------|--------------------------------------|------------------------------|--------------------------------------|------------------------------------|-------|
| SP 1268 | 1270 | | FER | Clou | Tête plate, deux sections carrées = deux tiges soudées? | 1 | 1 | 3,5 | | | 0,4 | | | 1,9 | Tordu |
| SP 1268 | 1270 | | FER | Clou | Tête plate circulaire, tige courte car cassée section carrée | 1 | 1 | 2 | | | 0,5 | | | 1,8 | Droit |
| SP 1268 | 1270 | | FER | Clou | Très très corrodé, forme tête indéterminée, section carrée | 1 | 1 | 4,9 | | | 0,4 | | 2,2 | | Droit |
| SP 1268 | 1270 | | FER | Clou | Entier ou quasi, tête plate | 1 | 1 | 5,1 | | | | 0,9 | 1,9 | | Droit |
| SP 1268 | 1270 | | FER | Clou | Entier ou quasi, tête plate | 1 | 1 | 4,2 | | | | 0,7 | 1,7 | | Droit |
| SP 1268 | 1270 | | FER | Clou | Entier, os soudés, pointe tordue | 1 | 1 | 5,3 | | | | 0,8 | 2 | | Tordu |
| SP 1268 | 1270 | | FER | Tige | pointe, petite section carrée | 1 | 1 | 2,4 | | | 0,3 | | | | Droit |
| SP 1277 | 1278 | | FER | Clou | petit clou chaussure | 1 | 1 | 0,8 | | | 0,2 | | 0,8 | | Droit |
| SP 1277 | 1279 | | FER | Clou | petit clou, entier | 1 | 1 | 1,2 | | | 0,2 | | 0,7 | | Droit |
| SP 1277 | 1279 | | FER | Clou | Petit clou, tête ronde, entier | 1 | 1 | 1,4 | | | | 0,4 | 1 | | Droit |
| SP 1277 | 1279 | | FER | Tête de clou | Tête plate, cassée, section carrée | 1 | 1 | 1 | | | 0,5 | | 2,1 | | |
| SP 1277 | 1279 | | FER | Tête de clou | plate et circulaire | 1 | 1 | 0,7 | | | | | | 1,3 | |
| SP 1277 | 1279 | | FER | Fragment indéterminé | | 1 | 1 | 1,6 | | | | | | | |
| SP 1277 | Nettoyage | | FER | Tige | très corrodée, section carrée | 1 | 1 | 2,9 | | | 0,6 | | | | Droit |
| SP 1282 | 1283 | | FER | Clou | petit clou chaussure | 1 | 1 | 1,1 | | | 0,3 | | 0,8 | | Droit |
| SP 1282 | 1283 | | FER | Fragment indéterminé | Section carrée | 1 | 1 | 1,2 | 0,9 | 0,5 | | | | | |
| SP 1288 | 1289 | | FER | Clou | Tête plate, entier pointe recourbée | 1 | 1 | 2,9 | | | | 0,5 | | 1,2 | Tordu |
| SP 1288 | 1289 | | FER | Clou | très peu corrodé, quasi entier, section en boût de tige, tête plate circulaire | 1 | 1 | 2,9 | | | | 0,4 | 1,3 | | Droit |
| SP 1288 | 1289 | | FER | Tige | Section quad | 1 | 1 | 2,6 | | | 0,5 | | | | Tordu |
| SP 1288 | 1289 | | FER | Tige | petite pointe | 1 | 1 | 1,3 | | | 0,2 | | | | Droit |
| SP 1288 | 1289 | | FER | Tige | petite pointe | 1 | 1 | 0,9 | | | 0,2 | | | | Droit |
| SP 1288 | 1289 | | FER | Fragment indéterminé | Cassée en deux | 2 | 1 | 2,2 | | | 0,4 | | | | Cassé |
| SP 1296 | 1298 | | FER | Tige | Petit fragment de tige, section carrée | 1 | 1 | 1 | | | 0,3 | | | | Droit |

| N° Fait | Us | Précision | Type Mobilier | Catégorie | Description/observation | NR | NMI | Longueur actuelle (en cm) | Largeur (en cm) | Epaisseur (en cm) | Diamètre réel tige (section) (en cm) | Diamètre actuel tige (en cm) | Diamètre actuel tête de clou (en cm) | Diamètre réel tête de clou (en cm) | Forme |
|---------|-----------|---------------|---------------|--------------|--|----|-----|---------------------------|-----------------|-------------------|--------------------------------------|------------------------------|--------------------------------------|------------------------------------|------------------|
| SP 1296 | Nettoyage | | FER | Clou | Tête circulaire, section en boût de tige | 1 | 1 | 2,7 | | | 0,3 | | 1,1 | | Droit |
| SP 1305 | 1307 | | FER | Clou | Tête ronde épaisse, tige cassé, section carrée | 1 | 1 | 1,5 | | | 0,4 | | 1,2 | | Droit |
| SP 1305 | 1307 | | FER | Clou | mal conservé, très corrodé, fragmenté | 1 | 1 | 2 | | | 0,4 | | 1,4 | | Tordu |
| SP 1305 | 1307 | | FER | Clou | section carrée, tête plate | 1 | 1 | 2,2 | | | 0,3 | | 1,3 | | Droit |
| SP 1305 | 1307 | | FER | Clou | section carrée, tête plate | 1 | 1 | 2,5 | | | 0,4 | | 1 | | Droit |
| SP 1305 | 1307 | | FER | Clou | Tête plate, circulaire, entier | 1 | 1 | 2,1 | | | 0,3 | | | 1,3 | Droit |
| SP 1305 | 1307 | | FER | Clou | Tête plate, circulaire, entier | 1 | 1 | 2,4 | | | 0,3 | | 1 | | Droit |
| SP 1305 | 1307 | | FER | Clou | petit clou chaussure ? | 1 | 1 | 1,2 | | | 0,3 | | 0,8 | | Pointe recourbée |
| SP 1305 | 1307 | | FER | Tige | Fine section carrée | 1 | 1 | 2,6 | | | 0,4 | | | | Droit |
| SP 1305 | 1307 | | FER | Tige | Fine section carrée | 1 | 1 | 1,7 | | | 0,4 | | | | Droit |
| SP 1305 | 1307 | | FER | Tige | Fine section carrée | 1 | 1 | 1,7 | | | 0,4 | | | | Droit |
| SP 1305 | 1307 | | FER | Tige | Fine section carrée | 1 | 1 | 1,9 | | | 0,3 | | | | Droit |
| SP 1305 | 1307 | | FER | Tige | Fine section carrée | 1 | 1 | 1,8 | | | 0,4 | | | | Droit |
| SP 1305 | 1307 | | FER | Tige | Fine section carrée | 1 | 1 | 0,9 | | | 0,5 | | | | Droit |
| SP 1310 | 1312 | | FER | Clou | tout petit clou entier, pointe recourbée | 1 | 1 | 1 | | | 0,2 | | 0,8 | | Recourbée |
| SP 1310 | 1312 | | FER | Tige | pointe fine, section carrée | 1 | 1 | 1,2 | | | 0,3 | | | | Droit |
| SP 1316 | 1317 | Vase en place | FER | Tige | section carrée, peu corrodée | 1 | 1 | 3,2 | | | 0,4 | | | | Droit |
| SP 1316 | 1317 | Vase en place | FER | Tige | section carrée, peu corrodée | 1 | 1 | 1,8 | | | 0,4 | | | | Droit |
| SP 1316 | 1317 | Vase en place | FER | Tête de clou | bien plate et circulaire, peu corrodée | 1 | 1 | 0,8 | | | 0,4 | | 1,9 | | |
| SP 1316 | 1318 | | FER | Clou | Entier, tête plate et circulaire | 1 | 1 | 4,2 | | | | 0,6 | 1,6 | | Droit |
| SP 1316 | 1318 | | FER | Clou | Tête rectangulaire, pointe recourbée, section carrée | 1 | 1 | 3,1 | | | 0,4 | | | 1,4 | Tordu |
| SP 1316 | 1318 | | FER | Clou | Tête plate et circulaire, section carrée | 1 | 1 | 3,1 | | | 0,4 | | | 1,8 | Droit |
| SP 1316 | 1318 | | FER | Tête de clou | Cassé eb deux, section carrée | 2 | 1 | 1,4 | | | 0,5 | | | 2,1 | |

| N° Fait | Us | Précision | Type Mobilier | Catégorie | Description/observation | NR | NMI | Longueur actuelle (en cm) | Largeur (en cm) | Epaisseur (en cm) | Diamètre réel tige (section) (en cm) | Diamètre actuel tige (en cm) | Diamètre actuel tête de clou (en cm) | Diamètre réel tête de clou (en cm) | Forme |
|---------|------|-----------|---------------|----------------------|---|----|-----|---------------------------|-----------------|-------------------|--------------------------------------|------------------------------|--------------------------------------|------------------------------------|------------------|
| SP 1316 | 1318 | | FER | Tête de clou | Fragment de tête plate et circulaire, section carrée | 1 | 1 | 1 | | | 0,4 | | 1 | | |
| SP 1316 | 1318 | | FER | Tige | Section carrée | 1 | 1 | 1,5 | | | 0,4 | | | | |
| SP 1316 | 1318 | | FER | Tige | Section carrée | 1 | 1 | 1,8 | | | 0,5 | | | | |
| SP 1316 | 1318 | | FER | Fragment indéterminé | | 1 | 1 | 1,2 | | | | | | | |
| SP 1321 | 1322 | | FER | Clou | tête plate et circulaire, section carrée | 1 | 1 | 2,4 | | | 0,5 | | 1,7 | | Droit |
| SP 1321 | 1323 | | FER | Tige | pointe, section carrée | 1 | 1 | 1,2 | | | 0,4 | | | | |
| SP 1321 | 1323 | | FER | Fragment indéterminé | fragment en fer | 1 | 1 | 1 | 0,8 | 0,5 | | | | | |
| SP 1324 | 1325 | | FER | clou | tête plate et circulaire, section carrée | 1 | 1 | 1,5 | | | 0,5 | | 1,7 | | Droit |
| SP 1324 | 1325 | | FER | clou | Clou de chaussure | 1 | 1 | 1,7 | | | | 0,5 | 1,1 | | pointe recourbée |
| SP 1324 | 1325 | | FER | Tige | section carrée | 1 | 1 | 2,2 | | | 0,4 | | | | Droit |
| SP 1324 | 1326 | | FER | Clou | Tête très corrodée, section en bout de tige carrée | 1 | 1 | 5,4 | | | 0,5 | | 1,9 | | Droit |
| SP 1324 | 1326 | | FER | Clou | Entier, tête corrodée circulaire, | 1 | 1 | 4,3 | | | | 1 | 1,4 | | Tordu |
| SP 1324 | 1326 | | FER | Tige | Section quad | 1 | 1 | 2,8 | | | 0,5 | | | | Droit |
| SP 1324 | 1326 | | FER | Tige | Section carrée | 1 | 1 | 2,3 | | | 0,5 | | | | Droit |
| SP 1324 | 1326 | | FER | Tige | Petite section carrée | 1 | 1 | 2 | | | 0,3 | | | | Droit |
| SP 1324 | 1326 | | FER | Tige | Section carrée, pointe | 1 | 1 | 1,6 | | | 0,4 | | | | Droit |
| SP 1324 | 1326 | | FER | Tige | Section carrée | 1 | 1 | 2,3 | | | 0,4 | | | | |
| SP 1324 | 1326 | | FER | Tête de clou | Section carrée, tête corrodée | 1 | 1 | 1,6 | | | 0,4 | | 1,4 | | |
| SP 1324 | 1326 | | FER | Fragment indéterminé | | 1 | 1 | 1,5 | | | | | | | |
| SP 1327 | 1669 | | FER | Clou | Très corrodé, pas de section visible, tête corrodée aussi | 1 | 1 | 5 | | | | 1 | 1,5 | | Droit |
| SP 1327 | 1669 | | FER | Fragment indéterminé | Bcp de corrosion | 1 | 1 | 3,5 | 2,3 | 1,7 | | | | | |
| SP 1330 | 1332 | | FER | Clou | petit clou, tête conique sous la corrosion? | 1 | 1 | 1,3 | | | 0,3 | | 1,1 | | |
| SP 1330 | 1332 | | FER | Tête de clou | Tête plate, corrodée, section carrée | 1 | 1 | 0,8 | | | 0,4 | | 1,4 | | |
| SP 1330 | 1332 | | FER | Tige | Fine, peu corrodée, section carrée | 1 | 1 | 1,3 | | | 0,3 | | | | Droit |
| SP 1330 | 1332 | | FER | Tige | Fine, corrodée, section carrée | 1 | 1 | 1,2 | | | 0,2 | | | | Droit |

| N° Fait | Us | Précision | Type Mobilier | Catégorie | Description/observation | NR | NMI | Longueur actuelle (en cm) | Largeur (en cm) | Epaisseur (en cm) | Diamètre réel tige (section) (en cm) | Diamètre actuel tige (en cm) | Diamètre actuel tête de clou (en cm) | Diamètre réel tête de clou (en cm) | Forme |
|---------|---------|--------------|---------------|----------------------|--|----|-----|---------------------------|-----------------|-------------------|--------------------------------------|------------------------------|--------------------------------------|------------------------------------|-----------|
| SP 1330 | 1332 | | FER | Tige | Très fine, pas corrodée, section carrée, pointe recourbée | 1 | 1 | 0,6 | | | 0,2 | | | | Recourbée |
| SP 1333 | 1334 | | FER | Tige | pointe, section carrée | 1 | 1 | 3,5 | | | 0,4 | | | | Droit |
| SP 1333 | 1334 | | FER | Tige | pointe, section carrée | 1 | 1 | 2,3 | | | 0,3 | | | | Droit |
| SP 1333 | 1335 | | FER | Tige | grande et fine, pointe, section carrée | 1 | 1 | 3,3 | | | 0,4 | | | | Droit |
| SP 1333 | 1335 | | FER | Tige | Grande section carrée | 1 | 1 | 1,6 | | | 0,5 | | | | Droit |
| SP 1333 | 1335 | | FER | Tige | Pointe, section carrée | 1 | 1 | 1,5 | | | 0,3 | | | | Droit |
| SP 1333 | 1335 | | FER | Tige | Pointe, section carrée | 1 | 1 | 1,6 | | | 0,4 | | | | Droit |
| SP 1333 | 1335 | | FER | Tige | Très corrodé | 1 | 1 | 1,3 | | | | 0,5 | | | Droit |
| SP 1333 | 1640. A | | FER | Clou | Tête , tige, pointe | 4 | 1 | 6,6 | | | 0,5 | | 2,9 | | Cassé |
| SP 1333 | 1640. B | | FER | Clou | Tête plate et circulaire, section carrée, corrodé | 1 | 1 | 3,9 | | | 0,4 | | | 1,6 | Droit |
| SP 1333 | 1640. C | | FER | Tête de clou | tête plate et circulaire, pas de section | 1 | 1 | 1,2 | | | | | | 1,5 | |
| SP 1333 | 1640. D | | FER | Clou | Très corrodé, mais tête non corrodée plate et circulaire, section carrée | 1 | 1 | 3 | | | 0,5 | | | 1,5 | Droit |
| SP 1346 | 1347 | 10 L à 0,500 | FER | Fragment indéterminé | très très corrodée section carrée, informe | 1 | 1 | 3,6 | 2,3 | 1,9 | 0,4 | | | | informe |
| SP 1346 | 1347 | 5 L à 0,500 | FER | Tige | petit fragment tige pointe section carrée | 1 | 1 | 1,1 | | | 0,3 | | | | Droit |
| SP 1346 | 1347 | 6 L à 0,500 | FER | Tige | pointe | 1 | 1 | 1,5 | | | 0,3 | | | | Droit |
| SP 1346 | 1347 | 7 L à 0,500 | FER | Tige | section carrée assez lourd aspect particulier | 1 | 1 | 2 | | | 0,4 | | | | Droit |
| SP 1346 | 1347 | 8 L à 0,500 | FER | Tige | section carrée, même aspect que précédent comme fondue | 1 | 1 | 2,4 | | | 0,4 | | | | Tordu |
| SP 1346 | 1347 | 9 L à 0,500 | FER | Tige | grosse section carrée | 1 | 1 | 2,8 | | | 0,4 | | | | Droit |
| SP 1373 | 1835. A | | FER | Clou | Tige + tête circulaire | 2 | 1 | 7,6 | | | 0,5 | | 2 | | Droit |
| SP 1373 | 1835. A | | FER | Tige | Section carrée | 1 | 1 | 3 | | | 0,4 | | | | Droit |
| SP 1373 | 1835. A | | FER | Tige | Fine, section carrée | 1 | 1 | 2,3 | | | 0,4 | | | | Droit |
| SP 1373 | 1835. A | | FER | Tige | bien corrodée | 1 | 1 | 1,8 | | | 0,4 | | | | Droit |

| N° Fait | Us | Précision | Type Mobilier | Catégorie | Description/observation | NR | NMI | Longueur actuelle (en cm) | Largeur (en cm) | Epaisseur (en cm) | Diamètre réel tige (section) (en cm) | Diamètre actuel tige (en cm) | Diamètre actuel tête de clou (en cm) | Diamètre réel tête de clou (en cm) | Forme |
|---------|---------------|-----------|---------------|----------------------|---|----|-----|---------------------------|-----------------|-------------------|--------------------------------------|------------------------------|--------------------------------------|------------------------------------|-------|
| SP 1373 | 1835. C | | FER | Clou | Quasi entier, section carrée, tête plate et circulaire | 1 | 1 | 4,9 | | | 0,4 | | 1,8 | | Droit |
| SP 1373 | 1835. D | | FER | Clou | Cassé en deux, section carrée | 2 | 1 | 5,9 | | | 0,4 | | | | Droit |
| SP 1373 | 1835. E | | FER | Clou | Tête plate et circulaire, section carrée bout de tige | 1 | 1 | 3,1 | | | 0,4 | | 2,1 | | Droit |
| SP 1373 | 1835. F | | FER | Tige | pointe, section carrée | 1 | 1 | 3,3 | | | 0,4 | | | | Droit |
| SP 1373 | 1835. F | | FER | Tige | Section carrée | 1 | 1 | 1,3 | | | 0,4 | | | | Droit |
| SP 1373 | 1835. G | | FER | Clou | Cassé en deux, section carrée | 2 | 1 | 5 | | | 0,5 | | | | Droit |
| SP 1373 | 1835. H | | FER | Clou | Grosse tête corrodée, section carrée | 1 | 1 | 3,8 | | | 0,4 | | 2,4 | | Droit |
| SP 1373 | 1835. I | | FER | Clou | Tête plate circulaire, section carrée | 1 | 1 | 3,5 | | | | 0,7 | | 1,5 | Droit |
| SP 1373 | 1835. I | | FER | Tige | très corrodée, ressemble à une plaque mais section carrée | 1 | 1 | 2,8 | | | 0,4 | | | | Droit |
| SP 1373 | 1835. J | | FER | Clou | tête corrodée, section carrée | 1 | 1 | 2,8 | | | 0,4 | | 1,8 | | Droit |
| SP 1373 | 1835. J | | FER | Tige | Pointe + tige, section carrée | 2 | 1 | 4,4 | | | 0,4 | | | | Droit |
| SP 1373 | 1835. K | | FER | Clou | entier, tête plate et circulaire | 1 | 1 | 5,2 | | | 0,5 | | 1,9 | | Droit |
| SP 1373 | 1835. K | | FER | Tige | Section carrée | 1 | 1 | 3,4 | | | 0,5 | | | | Droit |
| SP 1373 | 1835. L | | FER | Clou | Tête+ Tige + pointe, section carrée | 3 | 1 | 6,9 | | | 0,5 | | 1,8 | | Droit |
| SP 1373 | 1835. M | | FER | Clou | Tête plate, + Tige, section carrée | 2 | 1 | 6,1 | | | 0,4 | | | 1,4 | Droit |
| SP 1373 | 1835. vrac | | FER | Tête de clou | grosse tête corrodée plate, section carrée | 1 | 1 | 2,1 | | | 0,4 | | 2,3 | | |
| SP 1377 | 1379 | | FER | Fragment indéterminé | Fragment de fer minuscule | 1 | 1 | 0,7 | 0,5 | 0,3 | | | | | |
| SP 1385 | 1387 | | FER | Clou | Tête cassée, plate, section carrée | 1 | 1 | 1,1 | | | 0,5 | | 1,1 | | Droit |
| SP 1385 | 1387 | | FER | Clou | Tête entière, plate et circulaire, section carrée | 1 | 1 | 1,3 | | | 0,4 | | | 1,7 | Droit |
| SP 1385 | 1387 | | FER | Clou | petit clou, tête corrodée, | 1 | 1 | 1,5 | | | 0,3 | | 1,9 | | Droit |
| SP 1385 | 1387 | | FER | Clou | Tout petit clou, tête conique | 1 | 1 | 1,2 | | | 0,3 | | 0,9 | | Droit |
| SP 1385 | 1387 | | FER | Tige | épaisse car corrodée, section carrée | 1 | 1 | 3 | | | 0,4 | | | | Droit |

| N° Fait | Us | Précision | Type Mobilier | Catégorie | Description/observation | NR | NMI | Longueur actuelle (en cm) | Largeur (en cm) | Epaisseur (en cm) | Diamètre réel tige (section) (en cm) | Diamètre actuel tige (en cm) | Diamètre actuel tête de clou (en cm) | Diamètre réel tête de clou (en cm) | Forme |
|---------|------|-----------|---------------|----------------------|---|----|-----|---------------------------|-----------------|-------------------|--------------------------------------|------------------------------|--------------------------------------|------------------------------------|-------|
| SP 1385 | 1387 | | FER | Tige | | 1 | 1 | 2,5 | | | 0,5 | | | | Droit |
| SP 1385 | 1387 | | FER | Tige | | 1 | 1 | 2 | | | 0,4 | | | | Droit |
| SP 1385 | 1387 | | FER | Tige | | 1 | 1 | 1,9 | | | 0,4 | | | | Droit |
| SP 1385 | 1387 | | FER | Tige | | 1 | 1 | 1,6 | | | 0,4 | | | | Tordu |
| SP 1385 | 1387 | | FER | Tige | | 1 | 1 | 1,6 | | | 0,4 | | | | Droit |
| SP 1385 | 1387 | | FER | Tige | | 1 | 1 | 1,5 | | | 0,5 | | | | Droit |
| SP 1385 | 1387 | | FER | Tige | | 1 | 1 | 1,2 | | | 0,4 | | | | Droit |
| SP 1385 | 1387 | | FER | Tige | | 1 | 1 | 1,2 | | | 0,4 | | | | Droit |
| SP 1385 | 1387 | | FER | Tige | Fragment | 1 | 1 | 0,9 | | | 0,3 | | | | Droit |
| SP 1385 | 1387 | | FER | Tige | Fragment | 1 | 1 | 0,8 | | | / | | | | Droit |
| SP 1385 | 1387 | | FER | Fragment indéterminé | Boule de fer | 1 | 1 | 1 | 1 | 1 | | | | | |
| SP 1385 | 1387 | | FER | Anneau ? | Fragmenté | 8 | 1 | | | | | | | | |
| SP 1385 | 1387 | | FER | Tige | Section carrée | 1 | 1 | 1,6 | | | 0,5 | | | | Droit |
| SP 1385 | 1387 | | FER | Tige | Section carrée | 1 | 1 | 1,9 | | | 0,6 | | | | Droit |
| SP 1385 | 1387 | | FER | Fragment indéterminé | | 1 | 1 | 1,9 | 1,2 | 0,8 | | | | | |
| SP 1385 | 1387 | | FER | Fragment indéterminé | | 1 | 1 | 1,8 | 1,2 | 0,9 | | | | | |
| SP 1385 | 1694 | | FER | Clou | cassé en deux, section carrée | 2 | 1 | 3,8 | | | 0,4 | | 1 | | Droit |
| SP 1385 | 1694 | | FER | Clou | Tête plate et circulaire, début de tige corrodée | 1 | 1 | 1,4 | | | 0,6 | | | 1,5 | Droit |
| SP 1385 | 1694 | | FER | Clou | cassé en trois, deux tiges 1 tête | 3 | 1 | 5,6 | | | 0,5 | | | 2,1 | Droit |
| SP 1385 | 1694 | | FER | Clou | Cassé en deux entre tige et tête | 2 | 1 | 5,1 | | | 1 | | | 1,8 | Droit |
| SP 1385 | 1694 | | FER | Clou | Grand clou très corrodé, mais tête plate et circulaire bien visible | 1 | 1 | 4,3 | | | 0,4 | | 1,7 | | Droit |
| SP 1385 | 1694 | | FER | Clou | Cassé en 3, 1 tête et 2 tiges, quasi entier | 3 | 1 | 6,4 | | | 0,5 | | 2 | | Droit |
| SP 1385 | 1694 | | FER | Clou | Tête plate mais cassée, section carrée | 1 | 1 | 2,9 | | | 0,4 | | r=1,2 | | Droit |
| SP 1385 | 1694 | | FER | Clou | Tête plate et circulaire, section carrée | 1 | 1 | 3,1 | | | 0,4 | | | 1,5 | Droit |
| SP 1385 | 1694 | | FER | Clou | pas trop corrodé, tête plate et circulaire, section carrée | 1 | 1 | 3,7 | | | 0,5 | | | 1,8 | Droit |
| SP 1385 | 1694 | | FER | Clou | Tête plate et circulaire, section carrée | 1 | 1 | 2,8 | | | 0,4 | | | 1,5 | Droit |
| SP 1385 | 1694 | | FER | Clou | Tête plate et circulaire, section carrée | 1 | 1 | 2,8 | | | 0,5 | | | 1,6 | Droit |
| SP 1385 | 1694 | | FER | Clou | Clou chaussure ? Pointe recourbée | 1 | 1 | 2 | | | 0,3 | | 1,1 | | Tordu |

| N° Fait | Us | Précision | Type Mobilier | Catégorie | Description/observation | NR | NMI | Longueur actuelle (en cm) | Largeur (en cm) | Epaisseur (en cm) | Diamètre réel tige (section) (en cm) | Diamètre actuel tige (en cm) | Diamètre actuel tête de clou (en cm) | Diamètre réel tête de clou (en cm) | Forme |
|---------|------|------------|---------------|--------------------------|---|----|-----|---------------------------|-----------------|-------------------|--------------------------------------|------------------------------|--------------------------------------|------------------------------------|-------|
| SP 1385 | 1694 | | FER | Clou | petit clou chaussure ? | 1 | 1 | 1,5 | | | 0,3 | | 1,1 | | Droit |
| SP 1385 | 1694 | | FER | Tige | Cassé en 3 | 3 | 1 | 5,4 | | | 0,5 | | | | Tordu |
| SP 1385 | 1694 | | FER | Tige | | 1 | 1 | 3,6 | | | 0,5 | | | | Droit |
| SP 1385 | 1694 | | FER | Fragment indéterminé | | 1 | 1 | 5 | 4 | 2,2 | | | | | |
| SP 1385 | 1694 | | FER | Plaque en fer (couteau?) | | 4 | 1 | 7 | 3,3 | 0,9 | | | | | |
| SP 1385 | 1694 | | FER | Plaque | Suite B ? | 3 | 1 | | | | | | | | |
| SP 1385 | 1694 | | FER | Tige | tordu, pas de section, présence de fragments détachés | 1 | 1 | 2,8 | | | | 0,45 | | | Tordu |
| SP 1385 | 1694 | | FER | Ensemble indéterminé | 1 tige + morceaux plats comme anneaux | 8 | 1 | / | | | | | | | |
| SP 1385 | 1694 | | FER | Fragment indéterminé | | 1 | 1 | 2,1 | 1,3 | | | | | | |
| SP 1385 | 1694 | | FER | Tige | | 1 | 1 | 2,8 | | | 0,5 | | | | Droit |
| SP 1385 | 1694 | | FER | Tête de clou | suite de la tige précédente ? | 1 | 1 | 0,7 | | | | | 2,2 | | |
| SP 1385 | 1694 | | FER | Tige | Peu corrodée, section carrée | 1 | 1 | 2,4 | | | 0,4 | | | | Droit |
| SP 1385 | 1694 | | FER | Tige | pointe | 1 | 1 | 2,5 | | | 0,3 | | | | Droit |
| SP 1385 | 1694 | | FER | Tige | Section carrée | 1 | 1 | 2,1 | | | 0,4 | | | | Droit |
| SP 1385 | 1694 | | FER | Tête de clou | rectangulaire et plate, section carrée dessous | 1 | 1 | 0,7 | | | 0,5 | | 1,9 | | |
| SP 1385 | 1694 | | FER | Tige | section carrée | 1 | 1 | 3,8 | | | 0,6 | | | | Droit |
| SP 1385 | 1694 | | FER | Tige | Section carrée | 1 | 1 | 3,3 | | | 0,5 | | | | Droit |
| SP 1385 | 1699 | | FER | Tige | Totalement bien conservé jusqu'à la pointe | 1 | 1 | 3,4 | | | 0,3 | | | | Tordu |
| SP 1388 | 1390 | Comblement | FER | Clou | tête plate et circulaire, section carrée | 1 | 1 | 2,6 | | | 0,3 | | 1,8 | | Droit |
| SP 1388 | 1390 | Comblement | FER | Tige | très corrodée, section carrée | 1 | 1 | 2,9 | | | 0,5 | | | | Droit |
| SP 1388 | 1390 | Comblement | FER | Tige | longue et fine, section carrée | 1 | 1 | 3,6 | | | 0,4 | | | | Droit |
| SP 1388 | 1390 | Comblement | FER | Tige | fine, section carrée | 1 | 1 | 2,4 | | | 0,4 | | | | Droit |
| SP 1388 | 1390 | Comblement | FER | Tige | pointe, section carrée | 1 | 1 | 2,5 | | | 0,3 | | | | Droit |
| SP 1388 | 1390 | Comblement | FER | Tige | Fragment de tige, | 1 | 1 | 1,4 | | | | 0,5 | | | Droit |
| SP 1388 | 1390 | Comblement | FER | Tige | Fragment de tige, section carrée | 1 | 1 | 1,3 | | | 0,3 | | | | Droit |
| SP 1388 | 1390 | Comblement | FER | Tête de clou | Fragment de tête de clou, très fine | 1 | 1 | 1,1 | | | | | 1,5 | | |
| SP 1388 | 1390 | Comblement | FER | Tige | Très corrodée, section carrée | 1 | 1 | 2,5 | | | 0,5 | | | | |

| N° Fait | Us | Précision | Type Mobilier | Catégorie | Description/observation | NR | NMI | Longueur actuelle (en cm) | Largeur (en cm) | Epaisseur (en cm) | Diamètre réel tige (section) (en cm) | Diamètre actuel tige (en cm) | Diamètre actuel tête de clou (en cm) | Diamètre réel tête de clou (en cm) | Forme |
|---------|------|-----------|---------------|-----------|--|----|-----|---------------------------|-----------------|-------------------|--------------------------------------|------------------------------|--------------------------------------|------------------------------------|---------|
| SP 1388 | 1390 | | FER | Clou | Cassé en 3, très corrodé | 3 | 1 | 4 | | | 0,5 | | 2,1 | | Droit |
| SP 1388 | 1390 | | FER | Clou | Déformé par la corrosion, section carrée | 1 | 1 | 4,1 | | | 0,4 | | 2,4 | | Tordu |
| SP 1388 | 1390 | | FER | Clou | Grosse tête déformée par la corrosion | 1 | 1 | 2,1 | | | | 0,8 | 2 | | informe |
| SP 1388 | 1390 | | FER | Clou | Pointe, tête trop corrodée | 1 | 1 | 2,6 | | | 0,4 | | 1,3 | | Droit |
| SP 1388 | 1390 | | FER | Clou | plus petit clou tête plate et section carrée | 1 | 1 | 1,7 | | | 0,4 | | | 1,4 | Droit |
| SP 1388 | 1390 | | FER | Clou | entier, tête plate, bout de tige soudé | 1 | 1 | 5,3 | | | | 0,8 | 2 | | Droit |
| SP 1388 | 1390 | | FER | Clou | Tête plate et circulaire, section carrée | 1 | 1 | 3,2 | | | 0,5 | | | 2,1 | Droit |
| SP 1388 | 1390 | | FER | Clou | Corrodé, tête plate et circulaire, section carrée | 1 | 1 | 2,4 | | | 0,5 | | | 1,7 | Droit |
| SP 1388 | 1390 | | FER | Clou | Tête circulaire, plate, section carrée | 1 | 1 | 2,9 | | | 0,6 | | 2,1 | | Droit |
| SP 1388 | 1390 | | FER | Clou | Déformé, entier, tête plate et circulaire, | 1 | 1 | 3,8 | | | 0,4 | | | 1,2 | Tordu |
| SP 1388 | 1390 | | FER | Clou | Très corrodé, section carrée | 1 | 1 | 4 | | | 0,6 | | 2,4 | | Droit |
| SP 1388 | 1390 | | FER | Clou | Entier, tordu, tête plate | 1 | 1 | 4,1 | | | | 0,6 | 1,7 | | Tordu |
| SP 1388 | 1390 | | FER | Clou | entier ou quasi entier, tête plate et circulaire | 1 | 1 | 2,9 | | | 0,4 | | 1,5 | | Droit |
| SP 1388 | 1390 | | FER | Clou | Tête cassée en deux, circulaire et plate, section carrée | 2 | 1 | 2,7 | | | 0,5 | | | 1,7 | Droit |
| SP 1388 | 1390 | | FER | Clou | Tête plate, section carrée | 1 | 1 | 2,3 | | | 0,4 | | | 1,5 | Droit |
| SP 1388 | 1390 | | FER | Clou | Tête plate et circulaire, section carrée | 1 | 1 | 2 | | | 0,4 | | 1,7 | | Droit |
| SP 1388 | 1390 | | FER | Clou | Tête plate et circulaire, section carrée | 1 | 1 | 2 | | | 0,4 | | 1,8 | | Droit |
| SP 1388 | 1390 | | FER | Tige | | 1 | 1 | 4,3 | | | 0,5 | | | | Droit |
| SP 1388 | 1390 | | FER | Tige | | 1 | 1 | 3,5 | | | 0,5 | | | | Droit |
| SP 1388 | 1390 | | FER | Tige | | 1 | 1 | 3,9 | | | 0,5 | | | | Droit |
| SP 1388 | 1390 | | FER | Tige | | 1 | 1 | 3,9 | | | 0,5 | | | | Droit |
| SP 1388 | 1390 | | FER | Tige | | 1 | 1 | 3,3 | | | 0,4 | | | | Droit |
| SP 1388 | 1390 | | FER | Tige | | 1 | 1 | 3,5 | | | 0,5 | | | | Droit |
| SP 1388 | 1390 | | FER | Tige | | 1 | 1 | 2 | | | 0,5 | | | | informe |
| SP 1388 | 1390 | | FER | Tige | | 1 | 1 | 3,4 | | | 0,4 | | | | Droit |
| SP 1388 | 1390 | | FER | Tige | | 1 | 1 | 3,3 | | | 0,4 | | | | Tordu |
| SP 1388 | 1390 | | FER | Tige | | 1 | 1 | 3,2 | | | 0,5 | | | | Droit |
| SP 1388 | 1390 | | FER | Tige | | 1 | 1 | 3,3 | | | 0,4 | | | | Droit |

| N° Fait | Us | Précision | Type Mobilier | Catégorie | Description/observation | NR | NMI | Longueur actuelle (en cm) | Largeur (en cm) | Epaisseur (en cm) | Diamètre réel tige (section) (en cm) | Diamètre actuel tige (en cm) | Diamètre actuel tête de clou (en cm) | Diamètre réel tête de clou (en cm) | Forme |
|---------|------|-----------|---------------|-----------|-------------------------|----|-----|---------------------------|-----------------|-------------------|--------------------------------------|------------------------------|--------------------------------------|------------------------------------|------------------|
| SP 1388 | 1390 | | FER | Tige | | 1 | 1 | 4,1 | | | | 0,5 | | | Droit |
| SP 1388 | 1390 | | FER | Tige | | 1 | 1 | 4,5 | | | 0,6 | | | | Droit |
| SP 1388 | 1390 | | FER | Tige | | 1 | 1 | 3 | | | 0,5 | | | | Tordu |
| SP 1388 | 1390 | | FER | Tige | | 1 | 1 | 3,4 | | | 0,5 | | | | Droit |
| SP 1388 | 1390 | | FER | Tige | | 1 | 1 | 3,4 | | | 0,5 | | | | Droit |
| SP 1388 | 1390 | | FER | Tige | | 1 | 1 | 2,9 | | | 0,5 | | | | Droit |
| SP 1388 | 1390 | | FER | Tige | | 1 | 1 | 2,3 | | | 0,6 | | | | Droit |
| SP 1388 | 1390 | | FER | Tige | | 1 | 1 | 3,2 | | | 0,5 | | | | Droit |
| SP 1388 | 1390 | | FER | Tige | | 1 | 1 | 2,5 | | | 0,4 | | | | Droit |
| SP 1388 | 1390 | | FER | Tige | | 1 | 1 | 2,9 | | | 0,4 | | | | Droit |
| SP 1388 | 1390 | | FER | Tige | | 1 | 1 | 2,5 | | | 0,6 | | | | Droit |
| SP 1388 | 1390 | | FER | Tige | | 1 | 1 | 2,4 | | | 0,4 | | | | Droit |
| SP 1388 | 1390 | | FER | Tige | | 1 | 1 | 2,2 | | | 0,6 | | | | Droit |
| SP 1388 | 1390 | | FER | Tige | | 1 | 1 | 2,7 | | | 0,6 | | | | Droit |
| SP 1388 | 1390 | | FER | Tige | | 1 | 1 | 3 | | | 0,4 | | | | Droit |
| SP 1388 | 1390 | | FER | Tige | | 1 | 1 | 3,3 | | | 0,4 | | | | Droit |
| SP 1388 | 1390 | | FER | Tige | | 1 | 1 | 2,3 | | | 0,5 | | | | Droit |
| SP 1388 | 1390 | | FER | Tige | | 1 | 1 | 3,1 | | | 0,5 | | | | Droit |
| SP 1388 | 1390 | | FER | Tige | | 1 | 1 | 2,9 | | | 0,4 | | | | Droit |
| SP 1388 | 1390 | | FER | Tige | | 1 | 1 | 2,7 | | | 0,4 | | | | Droit |
| SP 1388 | 1390 | | FER | Tige | | 1 | 1 | 1,9 | | | 0,4 | | | | Droit |
| SP 1388 | 1390 | | FER | Tige | | 1 | 1 | 2,3 | | | 0,4 | | | | Droit |
| SP 1388 | 1390 | | FER | Tige | | 1 | 1 | 2,4 | | | 0,4 | | | | Droit |
| SP 1388 | 1390 | | FER | Tige | | 1 | 1 | 2,3 | | | 0,4 | | | | Droit |
| SP 1388 | 1390 | | FER | Tige | | 1 | 1 | 2,5 | | | | 0,5 | | | Droit |
| SP 1388 | 1390 | | FER | Tige | | 1 | 1 | 2,4 | | | 0,4 | | | | Droit |
| SP 1388 | 1390 | | FER | Tige | | 1 | 1 | 1,6 | | | 0,5 | | | | Droit |
| SP 1388 | 1390 | | FER | Tige | | 1 | 1 | 1,8 | | | 0,5 | | | | Droit |
| SP 1388 | 1390 | | FER | Tige | | 1 | 1 | 1,5 | | | 0,3 | | | | Droit |
| SP 1388 | 1390 | | FER | Tige | | 1 | 1 | 2,3 | | | 0,5 | | | | Droit |
| SP 1388 | 1390 | | FER | Tige | | 1 | 1 | 2,5 | | | 0,4 | | | | Droit |
| SP 1388 | 1390 | | FER | Tige | | 1 | 1 | 2,2 | | | 0,4 | | | | Droit |
| SP 1388 | 1390 | | FER | Tige | | 1 | 1 | 1,6 | | | 0,3 | | | | Pointe recourbée |
| SP 1388 | 1390 | | FER | Tige | | 1 | 1 | 1,3 | | | 0,4 | | | | Droit |
| SP 1388 | 1390 | | FER | Tige | | 1 | 1 | 1,5 | | | 0,3 | | | | Droit |
| SP 1388 | 1390 | | FER | Tige | | 1 | 1 | 1,6 | | | 0,3 | | | | Droit |
| SP 1388 | 1390 | | FER | Tige | | 1 | 1 | 1,6 | | | 0,3 | | | | Droit |
| SP 1388 | 1390 | | FER | Tige | | 1 | 1 | 2 | | | 0,4 | | | | Droit |
| SP 1388 | 1390 | | FER | Tige | | 1 | 1 | 1,7 | | | 0,5 | | | | Droit |
| SP 1388 | 1390 | | FER | Tige | | 1 | 1 | 1,6 | | | 0,3 | | | | Droit |
| SP 1388 | 1390 | | FER | Tige | | 1 | 1 | 1,7 | | | 0,4 | | | | Droit |
| SP 1388 | 1390 | | FER | Tige | | 1 | 1 | 1,5 | | | 0,4 | | | | Droit |
| SP 1388 | 1390 | | FER | Tige | | 1 | 1 | 1,9 | | | 0,4 | | | | Droit |
| SP 1388 | 1390 | | FER | Tige | | 1 | 1 | 1,5 | | | 0,5 | | | | Tordu |
| SP 1388 | 1390 | | FER | Tige | | 1 | 1 | 1,5 | | | | 0,4 | | | Droit |
| SP 1388 | 1390 | | FER | Tige | | 1 | 1 | 1 | | | 0,6 | | | | Droit |

| N° Fait | Us | Précision | Type Mobilier | Catégorie | Description/observation | NR | NMI | Longueur actuelle (en cm) | Largeur (en cm) | Epaisseur (en cm) | Diamètre réel tige (section) (en cm) | Diamètre actuel tige (en cm) | Diamètre actuel tête de clou (en cm) | Diamètre réel tête de clou (en cm) | Forme |
|---------|-----------|-----------|---------------|----------------------|---|----|-----|---------------------------|-----------------|-------------------|--------------------------------------|------------------------------|--------------------------------------|------------------------------------|-------|
| SP 1388 | 1390 | | FER | Tige | | 1 | 1 | 1,5 | | | 0,5 | | | | Droit |
| SP 1388 | 1390 | | FER | Tige | | 1 | 1 | 1,3 | | | 0,5 | | | | |
| SP 1388 | 1390 | | FER | Tête de clou | | 1 | 1 | 1,2 | | | 0,6 | | 2,1 | | |
| SP 1388 | 1390 | | FER | Tête de clou | | 1 | 1 | 1,2 | | | 0,5 | | 1,7 | | |
| SP 1388 | 1390 | | FER | Tête de clou | | 1 | 1 | 1,1 | | | 0,4 | | 2,3 | | |
| SP 1388 | 1390 | | FER | Tête de clou | | 1 | 1 | 1,1 | | | 0,6 | | 1,9 | | |
| SP 1388 | 1390 | | FER | Tête de clou | | 1 | 1 | 1,5 | | | 0,6 | | | 2,1 | |
| SP 1388 | 1390 | | FER | Tête de clou | | 1 | 1 | 1,3 | | | 0,6 | | 1,4 | | |
| SP 1388 | 1390 | | FER | Tête de clou | | 1 | 1 | 1,2 | | | 0,4 | | | 1,6 | |
| SP 1388 | 1390 | | FER | Tête de clou | | 1 | 1 | 0,9 | | | 0,4 | | | 1,6 | |
| SP 1388 | 1390 | | FER | Tête de clou | | 1 | 1 | 1,1 | | | 0,4 | | 1,3 | | |
| SP 1388 | 1390 | | FER | Tête de clou | | 1 | 1 | 1,3 | | | 0,4 | | | 1,3 | |
| SP 1388 | 1390 | | FER | Tête de clou | | 1 | 1 | 1,2 | | | 0,4 | | | 1,3 | |
| SP 1388 | 1390 | | FER | Tête de clou | | 1 | 1 | 0,9 | | | 0,4 | | | 1,5 | |
| SP 1388 | 1390 | | FER | Tête de clou | Creuse, pas de section | 1 | 1 | 1 | | | | | | 1,6 | |
| SP 1388 | 1390 | | FER | Tête de clou | | 1 | 1 | 1,7 | | | 0,7 | | | 1,6 | |
| SP 1388 | 1390 | | FER | Tête de clou | | 1 | 1 | 0,6 | | | 0,5 | | | 1,9 | |
| SP 1388 | 1390 | | FER | Fragment indéterminé | Très corrodé, section carrée | 1 | 1 | 2 | 3 | | 0,6 | | | | |
| SP 1388 | 1390 | | FER | Fragment indéterminé | déformé par la corrosion | 1 | 1 | 3,2 | 2 | | | | | | |
| SP 1388 | 1390 | | FER | Fragment indéterminé | trop corrodé, section déformée | 1 | 1 | 2,2 | 2,1 | | 0,5 | | | | |
| SP 1388 | 1390 | | FER | Fragment indéterminé | Très corrodé, section carrée | 1 | 1 | 3,4 | 1,9 | | 0,5 | | | | |
| SP 1388 | 1390 | | FER | Fragment indéterminé | pas de section visible | 1 | 1 | 1,8 | 1,1 | | | | | | |
| SP 1388 | 1390 | | FER | Fragment indéterminé | pas de section visible | 1 | 1 | 1,9 | 1,9 | | | | | | |
| SP 1388 | 1390 | | FER | Fragment indéterminé | Très corrodé, section carrée | 1 | 1 | 1,7 | 1,3 | | | | | | |
| SP 1388 | 1390 | | FER | Fragment indéterminé | pas de section visible | 1 | 1 | 1,7 | 1 | | | | | | |
| SP 1409 | 1411 | | FER | Clou | Petit clou, tête circulaire et plate, petite section carrée | 1 | 1 | 1,5 | | | 0,3 | | | 1,2 | Droit |
| SP 1409 | 1411 | | FER | Tige | Section carrée | 1 | 1 | 2,1 | | | 0,4 | | | | Droit |
| SP 1409 | 1411 | | FER | Tige | Section carrée, tige | 1 | 1 | 2,1 | | | 0,3 | | | | Droit |
| SP 1409 | 1411 | | FER | Tige | Section carrée, tige | 1 | 1 | 2 | | | 0,3 | | | | Droit |
| SP 1409 | 1411 | | FER | Tige | Section carrée, tige | 1 | 1 | 1,8 | | | 0,3 | | | | Droit |
| SP 1409 | 1411 | | FER | Tête de clou | Grosse tête très corrodée, circulaire | 1 | 1 | 1,8 | | | 0,5 | | 2 | | |
| SP 1409 | 1411 | | FER | Tête de clou | Section carrée, très corrodé | 1 | 1 | 1,1 | | | 0,3 | | 1,5 | | |
| SP 1409 | 1411 | | FER | Tige | Fine, section carrée petite | 1 | 1 | 1,1 | | | 0,3 | | | | |
| SP 1409 | Nettoyage | | FER | Tige | section carrée | 1 | 1 | 2 | | | 0,3 | | | | Droit |

| N° Fait | Us | Précision | Type Mobilier | Catégorie | Description/observation | NR | NMI | Longueur actuelle (en cm) | Largeur (en cm) | Epaisseur (en cm) | Diamètre réel tige (section) (en cm) | Diamètre actuel tige (en cm) | Diamètre actuel tête de clou (en cm) | Diamètre réel tête de clou (en cm) | Forme |
|---------|------|-----------|---------------|----------------------|--|----|-----|---------------------------|-----------------|-------------------|--------------------------------------|------------------------------|--------------------------------------|------------------------------------|------------------|
| SP 1412 | 1414 | | FER | Clou | Très corrodé | 1 | 1 | 3,5 | | | | 0,8 | 1,8 | | Droit |
| SP 1415 | 1417 | | FER | Tige | section carrée | 1 | 1 | 1,2 | | | 0,5 | | | | Droit |
| SP 1415 | 1417 | | FER | Fragment indéterminé | 2 fragments peu épais | 2 | 1 | 3 | 0,7 | 0,2 | | | | | |
| SP 1415 | 1417 | | FER | Fragment indéterminé | Très corrodé | 1 | 1 | 2,3 | 1,3 | 0,6 | | | | | |
| SP 1415 | 1660 | | FER | Clou | corrodé, tête circulaire, section carrée | 1 | 1 | 2,5 | | | 0,4 | | | 1,5 | Droit |
| SP 1415 | 1660 | | FER | Tige | pointe, section carrée | 1 | 1 | 2,6 | | | 0,3 | | | | Droit |
| SP 1415 | 1660 | | FER | Plaque ? | à vérifier | 1 | 1 | 5 | 2 | 0,3 | | | | | |
| SP 1415 | 1660 | | FER | Fragment indéterminé | | 1 | 1 | 2,9 | 0,6 | 2 | | | | | |
| SP 1418 | 1419 | | FER | Clou | grosse tête plate et circulaire, section carrée | 1 | 1 | 2,4 | | | 0,5 | | 2 | | Droit |
| SP 1418 | 1419 | | FER | Tige | fine tige, peu corrodée, section carrée | 1 | 1 | 2,2 | | | 0,2 | | | | pointe recourbée |
| SP 1418 | 1419 | | FER | Tige | bien fondue, section carrée | 1 | 1 | 1,5 | | | 0,3 | | | | Droit |
| SP 1423 | 1425 | Sous vase | FER | Fragment indéterminé | Fragment en fer | 1 | 1 | 0,5 | 0,4 | 0,1 | | | | | carrée |
| SP 1423 | 1425 | | FER | Clou | Tête très corrodée, section en bout de tige carrée | 1 | 1 | 2,8 | | | 0,4 | | 1,6 | | Droit |
| SP 1423 | 1425 | | FER | Clou | Tête plate circulaire, section carrée | 1 | 1 | 2,1 | | | 0,4 | | 1,4 | | Droit |
| SP 1423 | 1425 | | FER | Clou | Petit clou corrodé, entier ? Tête ronde corrodée | 1 | 1 | 2,1 | | | | 0,5 | 1,2 | | Droit |
| SP 1423 | 1425 | | FER | Clou | Très grand clou, léger, tête circulaire et plate, section en bout de tige carrée | 1 | 1 | 6,3 | | | 0,4 | | | 2,2 | Droit |
| SP 1423 | 1425 | | FER | Clou | Tête plate et circulaire, section carrée | 1 | 1 | 4,2 | | | 0,4 | | 1,5 | | Droit |
| SP 1423 | 1425 | | FER | Clou | Très peu corrodé, Entier, tête circulaire et plate | 1 | 1 | 4 | | | 0,5 | | | 1,2 | Droit |
| SP 1423 | 1425 | | FER | Clou | Entier, tête plate et circulaire | 1 | 1 | 3,8 | | | | 0,6 | | 1,8 | Tordu |
| SP 1423 | 1425 | | FER | Clou | Entier, tête plate et circulaire | 1 | 1 | 3 | | | | 0,6 | | 1,6 | Droit |
| SP 1423 | 1425 | | FER | Tige | Section carrée, | 1 | 1 | 2,9 | | | 0,4 | | | | Droit |
| SP 1423 | 1425 | | FER | Tige | Section carrée | 1 | 1 | 1,8 | | | 0,5 | | | | Droit |
| SP 1423 | 1425 | | FER | Tige | Section carrée ou quad, creux | 1 | 1 | 1,8 | | | 0,6 | | | | Droit |
| SP 1423 | 1425 | | FER | Tige | Fine, section carrée petite | 1 | 1 | 2,8 | | | 0,3 | | | | Droit |

| N° Fait | Us | Précision | Type Mobilier | Catégorie | Description/observation | NR | NMI | Longueur actuelle (en cm) | Largeur (en cm) | Epaisseur (en cm) | Diamètre réel tige (section) (en cm) | Diamètre actuel tige (en cm) | Diamètre actuel tête de clou (en cm) | Diamètre réel tête de clou (en cm) | Forme |
|---------|------|-----------|---------------|----------------------|---|----|-----|---------------------------|-----------------|-------------------|--------------------------------------|------------------------------|--------------------------------------|------------------------------------|------------------|
| SP 1423 | 1425 | | FER | Tige | petite pointe | 1 | 1 | 1,1 | | | 0,3 | | | | Droit |
| SP 1423 | 1425 | | FER | Tête de clou | Grosse tête corrodée, plate et circulaire | 1 | 1 | | | | 0,5 | | 1,9 | | |
| SP 1423 | 1425 | | FER | Tête de clou | Grosse tête corrodée, plate et circulaire et creuse | 1 | 1 | | | | | | 1,8 | | |
| SP 1423 | 1425 | | FER | Tête de clou | Petite tête, cassée en deux, plate et circulaire | 1 | 1 | | | | 0,3 | | 1,3 | | |
| SP 1423 | 1425 | | FER | Tête de clou | Toute petite tête, plate et circulaire | 1 | 1 | | | | 0,4 | | | 1 | |
| SP 1423 | 1425 | | FER | Fragment indéterminé | | 1 | 1 | 2,4 | | | | | | | |
| SP 1423 | 1425 | | FER | Fragment indéterminé | | 1 | 1 | 2,2 | | | | | | | |
| SP 1433 | 1434 | | FER | Clou | tête corrodée circulaire à priori, tige corrodée | 1 | 1 | 2,2 | | | | 1 | 2,2 | | Droit |
| SP 1433 | 1434 | | FER | Clou | tête cassée, section carrée | 1 | 1 | 2 | | | 0,5 | | 1,7 | | Droit |
| SP 1433 | 1434 | | FER | Clou | corrodé, section carrée | 1 | 1 | 3,2 | | | 0,5 | | 1,9 | | Droit |
| SP 1433 | 1434 | | FER | Clou | tête cassée, plate et circulaire, section carrée | 1 | 1 | 2,5 | | | 0,5 | | 1,9 | | Droit |
| SP 1433 | 1434 | | FER | Clou | corrodé, tête plate, entier | 1 | 1 | 3,6 | | | | 0,7 | 1,6 | | Pointe recourbée |
| SP 1433 | 1434 | | FER | Clou | Tête plate circulaire, section carrée | 1 | 1 | 2,1 | | | 0,4 | | | 1,4 | Droit |
| SP 1433 | 1434 | | FER | Clou | tête plate et circulaire pas corrodée, section carrée | 1 | 1 | 1,9 | | | 0,4 | | | 1,3 | Droit |
| SP 1433 | 1434 | | FER | Clou | tête plate circulaire, tige cassée | 1 | 1 | 1,1 | | | 0,5 | | | 1,1 | Droit |
| SP 1433 | 1434 | | FER | Clou | clou chaussure, courte tige entier | 1 | 1 | 1,8 | | | | 0,5 | 1,3 | | Droit |
| SP 1433 | 1434 | | FER | Clou | Clou chaussure, voir photo | 1 | 1 | 1,9 | | | | 0,4 | 1,8 | | Pointe recourbée |
| SP 1433 | 1434 | | FER | Clou | Clou chaussure, voir photo | 1 | 1 | 1,8 | | | | 0,4 | 1,5 | | Pointe recourbée |
| SP 1433 | 1434 | | FER | Clou | Clou chaussure, voir photo | 1 | 1 | 1,7 | | | 0,3 | | 1,1 | | Pointe recourbée |
| SP 1433 | 1434 | | FER | Clou | Clou chaussure, voir photo | 1 | 1 | 1,8 | | | 0,3 | | 1,1 | | Droit |
| SP 1433 | 1434 | | FER | Clou | Clou chaussure, voir photo | 1 | 1 | 1,3 | | | 0,3 | | 1,4 | | Pointe recourbée |

| N° Fait | Us | Précision | Type Mobilier | Catégorie | Description/observation | NR | NMI | Longueur actuelle (en cm) | Largeur (en cm) | Epaisseur (en cm) | Diamètre réel tige (section) (en cm) | Diamètre actuel tige (en cm) | Diamètre actuel tête de clou (en cm) | Diamètre réel tête de clou (en cm) | Forme |
|---------|------|-----------|---------------|-----------------------|--------------------------------------|----|-----|---------------------------|-----------------|-------------------|--------------------------------------|------------------------------|--------------------------------------|------------------------------------|------------------|
| SP 1433 | 1434 | | FER | Clou | Clou chaussure, voir photo | 1 | 1 | 1,5 | | | | 0,4 | 1 | | Pointe recourbée |
| SP 1433 | 1434 | | FER | Clou | Clou chaussure, voir photo | 1 | 1 | 1,4 | | | 0,3 | | 1 | | Pointe recourbée |
| SP 1433 | 1434 | | FER | Clou | Clou chaussure, voir photo | 1 | 1 | 1,3 | | | | 0,4 | 1 | | Droit |
| SP 1433 | 1434 | | FER | Clou | Clou chaussure, voir photo | 1 | 1 | 1,7 | | | 0,3 | | 1,1 | | Droit |
| SP 1433 | 1434 | | FER | Clou | Clou chaussure, voir photo | 1 | 1 | 1,5 | | | | 0,5 | 1,1 | | Pointe recourbée |
| SP 1433 | 1434 | | FER | Clou | Clou chaussure, voir photo | 1 | 1 | 1,5 | | | | 0,4 | 1 | | Droit |
| SP 1433 | 1434 | | FER | Clou | Clou chaussure, voir photo | 1 | 1 | 1,6 | | | | 0,4 | 1,2 | | Droit |
| SP 1433 | 1434 | | FER | Clou | Clou chaussure, voir photo | 1 | 1 | 1,3 | | | 0,3 | | 1,2 | | Pointe recourbée |
| SP 1433 | 1434 | | FER | Clou | Clou chaussure, voir photo | 1 | 1 | 1,4 | | | 0,3 | | 1 | | Pointe recourbée |
| SP 1433 | 1434 | | FER | Clou | Clou chaussure, voir photo | 1 | 1 | 1,5 | | | 0,3 | | 1 | | Pointe recourbée |
| SP 1433 | 1434 | | FER | Clou | Clou chaussure, voir photo | 1 | 1 | 1,5 | | | 0,3 | | 1,1 | | Droit |
| SP 1433 | 1434 | | FER | Clou | Clou chaussure, voir photo | 1 | 1 | 1,3 | | | | 0,4 | 0,9 | | Droit |
| SP 1433 | 1434 | | FER | Clou | Clou chaussure, voir photo | 1 | 1 | 1,2 | | | 0,3 | | 1,2 | | Droit |
| SP 1433 | 1434 | | FER | Clou | Clou chaussure, voir photo | 1 | 1 | 1,6 | | | 0,3 | | 1,5 | | Pointe recourbée |
| SP 1433 | 1434 | | FER | Clou | Clou chaussure, voir photo | 1 | 1 | 1,7 | | | 0,3 | | 1,1 | | Pointe recourbée |
| SP 1433 | 1434 | | FER | Clou | Clou chaussure, voir photo | 1 | 1 | 0,9 | | | 0,3 | | | 0,7 | Pointe recourbée |
| SP 1433 | 1434 | | FER | Petite pièce en métal | | 1 | 1 | 1 | 0,4 | 0,1 | | | | | |
| SP 1433 | 1434 | | FER | Tige | grande tige, pointe | 1 | 1 | 4,1 | | | | 0,5 | | | Droit |
| SP 1433 | 1434 | | FER | Tige | section carrée | 1 | 1 | 3,4 | | | | 0,5 | | | Droit |
| SP 1433 | 1434 | | FER | Tige | peu corrodée, section carrée, pointe | 1 | 1 | 3 | | | | 0,4 | | | Droit |
| SP 1433 | 1434 | | FER | Tige | peu corrodée, section carrée | 1 | 1 | 2,6 | | | | 0,4 | | | Droit |
| SP 1433 | 1434 | | FER | Tige | peu corrodée, section carrée | 1 | 1 | 1,8 | | | | 0,4 | | | Droit |
| SP 1433 | 1434 | | FER | Tige | peu corrodée, section carrée | 1 | 1 | 1,9 | | | | 0,3 | | | Droit |
| SP 1433 | 1434 | | FER | Tige | peu corrodée, section carrée | 1 | 1 | 1,5 | | | | 0,3 | | | Droit |

| N° Fait | Us | Précision | Type Mobilier | Catégorie | Description/observation | NR | NMI | Longueur actuelle (en cm) | Largeur (en cm) | Epaisseur (en cm) | Diamètre réel tige (section) (en cm) | Diamètre actuel tige (en cm) | Diamètre actuel tête de clou (en cm) | Diamètre réel tête de clou (en cm) | Forme |
|---------|------|-----------|---------------|--------------|---|----|-----|---------------------------|-----------------|-------------------|--------------------------------------|------------------------------|--------------------------------------|------------------------------------|------------------|
| SP 1433 | 1434 | | FER | Tige | peu corrodée, section carrée | 1 | 1 | 1,3 | | | 0,3 | | | | Droit |
| SP 1433 | 1434 | | FER | Tige | peu corrodée, section carrée, pointe | 1 | 1 | 1,7 | | | 0,2 | | | | Droit |
| SP 1433 | 1434 | | FER | Tige | peu corrodée, section quad, pointe | 1 | 1 | 1,2 | | | 0,4 | | | | Droit |
| SP 1433 | 1434 | | FER | Tige | peu corrodée, section carrée, pointe | 1 | 1 | 1,5 | | | 0,3 | | | | Droit |
| SP 1433 | 1434 | | FER | Tige | peu corrodée, section carrée | 1 | 1 | 1,2 | | | 0,3 | | | | Droit |
| SP 1433 | 1434 | | FER | Tige | peu | 1 | 1 | 1,1 | | | | 0,4 | | | Droit |
| SP 1433 | 1434 | | FER | Tige | corrodée, pointe, section carrée | 1 | 1 | 2,2 | | | 0,4 | | | | Droit |
| SP 1433 | 1434 | | FER | Tige | très corrodée, pointe fine | 1 | 1 | 2,4 | | | | 0,5 | | | Droit |
| SP 1433 | 1434 | | FER | Tige | Corrodée, section carrée | 1 | 1 | 2,2 | | | 0,4 | | | | Droit |
| SP 1433 | 1434 | | FER | Tige | fine, section carrée, pointe | 1 | 1 | 2,1 | | | 0,4 | | | | Droit |
| SP 1433 | 1434 | | FER | Tige | fine, section carrée, pointe | 1 | 1 | 1,7 | | | 0,3 | | | | Droit |
| SP 1433 | 1434 | | FER | Tige | section carrée | 1 | 1 | 1,7 | | | 0,4 | | | | Droit |
| SP 1433 | 1434 | | FER | Tige | section carrée | 1 | 1 | 1,6 | | | 0,4 | | | | Droit |
| SP 1433 | 1434 | | FER | Tige | Pointe, section carrée | 1 | 1 | 2 | | | 0,4 | | | | Droit |
| SP 1433 | 1434 | | FER | Tige | section carrée | 1 | 1 | 0,5 | | | 0,4 | | | | Droit |
| SP 1433 | 1434 | | FER | Tige | Corrodée, section carrée | 1 | 1 | 1,6 | | | 0,5 | | | | Droit |
| SP 1433 | 1434 | | FER | Tige | Pointe, section carrée | 1 | 1 | 1,6 | | | 0,4 | | | | Droit |
| SP 1433 | 1434 | | FER | Tige | peu corrodée, section carrée | 1 | 1 | 1,7 | | | 0,4 | | | | Droit |
| SP 1433 | 1434 | | FER | Tige | pointe, peu corrodée, petite section carrée | 1 | 1 | 2 | | | 0,2 | | | | Tordu |
| SP 1433 | 1434 | | FER | Tige | fragment tige, section carrée | 1 | 1 | 1 | | | 0,3 | | | | Droit |
| SP 1433 | 1434 | | FER | Tige | manque tête pour faire clou chaussure, pointe recourbée | 1 | 1 | 1,7 | | | 0,3 | | | | Pointe recourbée |
| SP 1433 | 1434 | | FER | Tige | section carrée | 1 | 1 | 1,5 | | | 0,4 | | | | Droit |
| SP 1433 | 1434 | | FER | Tige | fragment tige, section carrée | 1 | 1 | 1,2 | | | 0,5 | | | | Droit |
| SP 1433 | 1434 | | FER | Tige | section carrée | 1 | 1 | 1,1 | | | 0,3 | | | | Droit |
| SP 1433 | 1434 | | FER | Tête de clou | grosse tête corrodée, section quad | 1 | 1 | 1,5 | | | 1,7 | | 2,2 | | |
| SP 1433 | 1434 | | FER | Tête de clou | petite tête conique, section carrée | 1 | 1 | 1,1 | | | 0,3 | | 1,3 | | |
| SP 1433 | 1434 | | FER | Tête de clou | tête conique | 1 | 1 | 0,8 | | | | | 1,2 | | |
| SP 1433 | 1434 | | FER | Tête de clou | fragment tête | 1 | 1 | 1,7 | | | | | / | | |

| N° Fait | Us | Précision | Type Mobilier | Catégorie | Description/observation | NR | NMI | Longueur actuelle (en cm) | Largeur (en cm) | Epaisseur (en cm) | Diamètre réel tige (section) (en cm) | Diamètre actuel tige (en cm) | Diamètre actuel tête de clou (en cm) | Diamètre réel tête de clou (en cm) | Forme |
|---------|------|-------------------------|---------------|----------------------|--|----|-----|---------------------------|-----------------|-------------------|--------------------------------------|------------------------------|--------------------------------------|------------------------------------|-------|
| SP 1433 | 1434 | | FER | Tête de clou | fragment tête plate, début tige | 1 | 1 | 1,7 | | | | | 1,1 | | |
| SP 1433 | 1434 | | FER | Tête de clou | tête conique clou de chaussure | 1 | 1 | 1,8 | | | 0,2 | | 0,8 | | |
| SP 1433 | 1434 | | FER | Tête de clou | fragment tête plate | 1 | 1 | 1,5 | | | | | / | | |
| SP 1433 | 1434 | | FER | Tête de clou | tête corrodée, début tige, | 1 | 1 | 1 | | | 0,2 | | 1,4 | | |
| SP 1433 | 1434 | | FER | Tête de clou | Tête plate circulaire, section carrée | 1 | 1 | 1 | | | 0,4 | | | 1,5 | |
| SP 1433 | 1434 | | FER | Tige | fragment tige, début tête du clou, section carrée | 1 | 1 | 1,2 | | | 0,5 | | | | |
| SP 1433 | 1434 | | FER | Tête de clou | tête conique clou de chaussure | 1 | 1 | 0,9 | | | 0,3 | | 1 | | |
| SP 1433 | 1434 | | FER | Fragment indéterminé | | 1 | 1 | 1,7 | 1,3 | 1,1 | | | | | |
| SP 1433 | 1434 | | FER | Fragment indéterminé | | 1 | 1 | 1,5 | 1,5 | 1,1 | | | | | |
| SP 1433 | 1434 | | FER | Fragment indéterminé | | 1 | 1 | 1,9 | 1,1 | 0,8 | | | | | |
| SP 1433 | 1434 | | FER | Fragment indéterminé | | 1 | 1 | 2 | 1,2 | 1,3 | | | | | |
| SP 1433 | 1434 | | FER | Fragment indéterminé | | 1 | 1 | 2,4 | 1,5 | 1,3 | | | | | |
| SP 1433 | 1697 | Vertical | FER | Clou | Cassé en deux, Tête plate, section carrée | 2 | 1 | 4,8 | | | 0,5 | | 1,5 | | Droit |
| SP 1433 | 1697 | VRAC 5eme passe fouille | FER | tige | Droite, pointe, section carrée | 1 | 1 | 2,8 | | | 0,5 | | | | Droit |
| SP 1433 | 1697 | VRAC 5eme passe fouille | FER | tige | tordue, section carrée | 1 | 1 | 2,2 | | | 0,3 | | | | Tordu |
| SP 1433 | 1697 | VRAC 5eme passe fouille | FER | tige | pointr | 1 | 1 | 1,8 | | | 0,4 | | | | Droit |
| SP 1433 | 1697 | VRAC 5eme passe fouille | FER | Tête de clou | petite et plate | 1 | 1 | 0,9 | | | 0,3 | | 1 | | |
| SP 1433 | 1697 | | FER | Clou | 2morceaux, début de tige cassée, section carrée | 2 | 1 | 2,3 | | | 0,5 | | 2,1 | | Droit |
| SP 1433 | 1697 | | FER | Clou | petit clou, tête plate, | 1 | 1 | 1,8 | | | | 0,5 | 1 | | Droit |
| SP 1433 | 1697 | | FER | Clou | très corrodé, tête plate à priori circulaire, section quad | 1 | 1 | 2,8 | | | 0,6 | | 2,2 | | Droit |
| SP 1433 | 1697 | | FER | Clou | Tête plate, section carrée | 1 | 1 | 1,9 | | | 0,6 | | 2,2 | | Droit |
| SP 1433 | 1697 | | FER | Clou | Tête plate, section carrée | 1 | 1 | 2,6 | | | 0,4 | | 2 | | Droit |

| N° Fait | Us | Précision | Type Mobilier | Catégorie | Description/observation | NR | NMI | Longueur actuelle (en cm) | Largeur (en cm) | Epaisseur (en cm) | Diamètre réel tige (section) (en cm) | Diamètre actuel tige (en cm) | Diamètre actuel tête de clou (en cm) | Diamètre réel tête de clou (en cm) | Forme |
|---------|------|-----------|---------------|-----------|---|----|-----|---------------------------|-----------------|-------------------|--------------------------------------|------------------------------|--------------------------------------|------------------------------------|-------|
| SP 1433 | 1697 | | FER | Clou | quasi entier, tête corrodée, petite section carrée en bout de tige | 1 | 1 | 4,2 | | | | 0,6 | 2 | | Droit |
| SP 1433 | 1697 | | FER | Clou | Quasi entier, cassé en 2, tête circulaire, section carrée | 2 | 1 | 5,4 | | | 0,5 | | 1,9 | | Droit |
| SP 1433 | 1697 | | FER | Clou | entier, très grand, tête plate | 1 | 1 | 7 | | | | 0,7 | 2 | | Droit |
| SP 1433 | 1697 | | FER | Clou | Cassé en deux et encore verre fondue sur le clou | 1 | 1 | 5,3 | | | 0,6 | | 1,8 | | Droit |
| SP 1433 | 1697 | | FER | Clou | Quasi entier, tête plate et circulaire, section déformée | 1 | 1 | 5,2 | | | 0,6 | | | 1,8 | Droit |
| SP 1433 | 1697 | | FER | Clou | tête plate, section en bout de tige | 1 | 1 | 4 | | | 0,5 | | 1,8 | | Tordu |
| SP 1433 | 1697 | | FER | Clou | Entier, tête plate, | 1 | 1 | 5,3 | | | 0,5 | | 1,9 | | Droit |
| SP 1433 | 1697 | | FER | Clou | cassé en deux, bien corrodé, section carrée, tête plate, entier | 2 | 1 | 7,5 | | | | 0,7 | 2 | | Droit |
| SP 1433 | 1697 | | FER | Clou | cassé en deux, section carrée, entier | 2 | 1 | 5,4 | | | 0,4 | | 1,5 | | Droit |
| SP 1433 | 1697 | | FER | Clou | bien conservé, section carrée, tige pas trop corrodée, tête plate et circulaire | 1 | 1 | 4,5 | | | 0,5 | | | 1,6 | Droit |
| SP 1433 | 1697 | | FER | Clou | cassé en deux, grand, tête plate section carrée, entier | 2 | 1 | 7,5 | | | 0,4 | | 2,1 | | Tordu |
| SP 1433 | 1697 | | FER | Clou | Tête plate et circulaire, section carrée | 1 | 1 | 4,7 | | | | 0,7 | 1,9 | | Droit |
| SP 1433 | 1697 | | FER | Clou | Corrodé, tête plate et circulaire, section carrée | 1 | 1 | 4,1 | | | 0,5 | | 2 | | Tordu |
| SP 1433 | 1697 | | FER | Clou | Entier, tête plate et circulaire, très corrodé | 1 | 1 | 4,3 | | | 0,5 | | 1,9 | | Droit |
| SP 1433 | 1697 | | FER | Clou | entier très très corrodé, tête plate et circulaire | 1 | 1 | 5,6 | | | | 0,9 | 2,4 | | Droit |
| SP 1433 | 1697 | | FER | Clou | Tête plate et circulaire, section carrée, entier mais cassé en deux | 2 | 1 | 7,6 | | | 0,5 | | 1,9 | | Droit |
| SP 1433 | 1697 | | FER | Clou | entier, tête plate, peu de corrosion | 1 | 1 | 7 | | | | 0,7 | 2,3 | | Droit |

| N° Fait | Us | Précision | Type Mobilier | Catégorie | Description/observation | NR | NMI | Longueur actuelle (en cm) | Largeur (en cm) | Epaisseur (en cm) | Diamètre réel tige (section) (en cm) | Diamètre actuel tige (en cm) | Diamètre actuel tête de clou (en cm) | Diamètre réel tête de clou (en cm) | Forme |
|---------|------|-----------|---------------|-----------|---|----|-----|---------------------------|-----------------|-------------------|--------------------------------------|------------------------------|--------------------------------------|------------------------------------|------------------|
| SP 1433 | 1697 | | FER | Clou | cassé en deux, entier, tête plate | 2 | 1 | 4,7 | | | 0,4 | | 1,8 | | Droit |
| SP 1433 | 1697 | | FER | Clou | quasi entier; tête plate, tordu | 1 | 1 | 4,3 | | | | 0,7 | | 1,6 | Tordu |
| SP 1433 | 1697 | | FER | Clou | cassé en deux mais entier, tête plate, section carrée | 1 | 1 | 6,1 | | | 0,5 | | 2 | | Droit |
| SP 1433 | 1697 | | FER | Clou | tête plate et circulaire, section carrée | 1 | 1 | 4 | | | 0,5 | | 2 | | Droit |
| SP 1433 | 1697 | | FER | Clou | très corrodé, section carrée, | 1 | 1 | 4,2 | | | 0,6 | | 2 | | Droit |
| SP 1433 | 1697 | | FER | Clou | Entier, très corrodé | 1 | 1 | 5,9 | | | | 0,7 | 2,2 | | Droit |
| SP 1433 | 1697 | | FER | Clou | entier, très grand, tête plate | 1 | 1 | 7,8 | | | | 0,7 | 2 | | Droit |
| SP 1433 | 1697 | | FER | Clou | extrêmement corrodé, tête plate, section carrée | 1 | 1 | 3,5 | | | 0,5 | | 2,3 | | Tordu |
| SP 1433 | 1697 | | FER | Clou | tête bien circulaire et plate, entier | 1 | 1 | 3,2 | | | | 1 | | 1,8 | Droit |
| SP 1433 | 1697 | | FER | Clou | Entier, tête circulaire, | 1 | 1 | 2,9 | | | | 0,6 | 1,7 | | Droit |
| SP 1433 | 1697 | | FER | Clou | tête plate et circulaire, section carrée | 1 | 1 | 3,4 | | | 0,4 | | 1,8 | | Droit |
| SP 1433 | 1697 | | FER | Clou | tête plate et circulaire, | 1 | 1 | 3 | | | | 0,6 | | 1,5 | Droit |
| SP 1433 | 1697 | | FER | Clou | Tête plate, tige non corrodée | 1 | 1 | 1,9 | | | 0,3 | | 1,8 | | Droit |
| SP 1433 | 1697 | | FER | Clou | Tête plate et circulaire, section carrée, | 1 | 1 | 3,3 | | | 0,6 | | 2,3 | | Droit |
| SP 1433 | 1697 | | FER | Clou | Tête plate et circulaire, section carrée | 1 | 1 | 3,6 | | | 0,6 | | 2,2 | | Droit |
| SP 1433 | 1697 | | FER | Clou | tête plate et circulaire, presque entier, petite section carrée en bout de tige | 1 | 1 | 2,8 | | | 0,4 | | 1,6 | | Droit |
| SP 1433 | 1697 | | FER | Clou | Entier, tête plate circulaire, | 1 | 1 | 2,5 | | | | 0,5 | 2 | | Droit |
| SP 1433 | 1697 | | FER | Clou | cassé en deux, petite section carrée | 2 | 1 | 3,7 | | | 0,4 | | 1,4 | | Droit |
| SP 1433 | 1697 | | FER | Clou | Petit clou chaussure ? | 1 | 1 | 1,6 | | | 0,4 | | 1,3 | | Pointe recourbée |
| SP 1433 | 1697 | | FER | Clou | Petit clou chaussure ? | 1 | 1 | 1,7 | | | 0,4 | | 1,3 | | Pointe recourbée |

| N° Fait | Us | Précision | Type Mobilier | Catégorie | Description/observation | NR | NMI | Longueur actuelle (en cm) | Largeur (en cm) | Epaisseur (en cm) | Diamètre réel tige (section) (en cm) | Diamètre réel tige (en cm) | Diamètre réel tête de clou (en cm) | Diamètre réel tête de clou (en cm) | Forme |
|---------|------|-----------|---------------|----------------------|---|----|-----|---------------------------|-----------------|-------------------|--------------------------------------|----------------------------|------------------------------------|------------------------------------|------------------|
| SP 1433 | 1697 | | FER | Clou | petit clou chaussure, tête conique pointe recourbée | 1 | 1 | 1,7 | | | 0,3 | | 1,3 | | Pointe recourbée |
| SP 1433 | 1697 | | FER | Clou | petit clou, chaussure ? | 1 | 1 | 1,8 | | | 0,3 | | 1 | | Tordu |
| SP 1433 | 1697 | | FER | Clou | petit clou, chaussure ? | 1 | 1 | 1,9 | | | 0,3 | | 1 | | Tordu |
| SP 1433 | 1697 | | FER | Tige | section carrée, | 1 | 1 | 1,8 | | | 0,4 | | | | Droit |
| SP 1433 | 1697 | | FER | Tête de clou | plate et circulaire, pas corrodée | 1 | 1 | 0,8 | | | 0,4 | | 1,9 | | |
| SP 1433 | 1697 | | FER | Tige | pointe, section carrée | 1 | 1 | 2 | | | 0,4 | | | | Droit |
| SP 1433 | 1697 | | FER | Tige | section carrée | 1 | 1 | 2,2 | | | 0,4 | | | | Droit |
| SP 1433 | 1697 | | FER | Tête de clou | plate section carrée | 1 | 1 | 0,9 | | | 0,6 | | 1,8 | | |
| SP 1433 | 1697 | | FER | Tige | pointe, section carrée | 1 | 1 | 0,9 | | | 0,4 | | | | Droit |
| SP 1433 | 1697 | | FER | Fragment indéterminé | Grosse boule de corrosion, début de tige section carrée | 1 | 1 | 2,5 | 2,1 | 1,8 | 0,5 | | | | |
| SP 1433 | 1697 | | FER | Fragment indéterminé | Fragment (boule) corrodé | 1 | 1 | 1,2 | 1,4 | 1 | | | | | |
| SP 1433 | 1697 | | FER | Tige | section carrée | 1 | 1 | 3,2 | | | 0,5 | | | | Droit |
| SP 1433 | 1697 | | FER | Tête de clou | bien plat et circulaire, section carrée | 1 | 1 | 1,3 | | | 0,6 | | 2,2 | | |
| SP 1433 | 1697 | | FER | Tige | verre soudé au fer, pas trop de corrosion, section carrée | 1 | 1 | 3,7 | | | 0,6 | | | | Droit |
| SP 1433 | 1697 | | FER | Tige | Pointe, section carrée | 1 | 1 | 2,5 | | | 0,4 | | | | Droit |
| SP 1433 | 1697 | | FER | Tige | pointe, section carrée | 1 | 1 | 2 | | | 0,4 | | | | Droit |
| SP 1433 | 1697 | | FER | Tige | | 1 | 1 | 1,6 | | | | 0,6 | | | Droit |
| SP 1433 | 1697 | | FER | Tige | | 1 | 1 | 3,6 | | | 0,4 | | | | Droit |
| SP 1433 | 1697 | | FER | cailloux | Non conservé car cailloux | 1 | 1 | | | | | | | | |
| SP 1433 | 1697 | | FER | Tige | section carrée | 1 | 1 | 2,2 | | | 0,4 | | | | Droit |
| SP 1433 | 1697 | | FER | Tige | pointe, section carrée | 1 | 1 | 3 | | | 0,5 | | | | Droit |
| SP 1433 | 1697 | | FER | Tige | tige et début der tête de clou mais cassée, | 1 | 1 | 1,5 | | | | 0,5 | | | Droit |
| SP 1433 | 1697 | | FER | Tige | très corrodée, section carrée | 1 | 1 | 3,3 | | | 0,6 | | | | Droit |
| SP 1433 | 1697 | | FER | Tige | très corrodée, section quad | 1 | 1 | 3,8 | | | 0,5 | | | | Droit |
| SP 1433 | 1697 | | FER | Tige | pointe, section carrée | 1 | 1 | 2,8 | | | 0,5 | | | | Droit |
| SP 1433 | 1697 | | FER | Tige | section carrée | 1 | 1 | 2,6 | | | 0,5 | | | | Droit |
| SP 1433 | 1697 | | FER | Fragment indéterminé | petite boule corrodée, | 1 | 1 | 1,6 | 1,2 | 1,3 | | | | | |

| N° Fait | Us | Précision | Type Mobilier | Catégorie | Description/observation | NR | NMI | Longueur actuelle (en cm) | Largeur (en cm) | Epaisseur (en cm) | Diamètre réel tige (section) (en cm) | Diamètre actuel tige (en cm) | Diamètre actuel tête de clou (en cm) | Diamètre réel tête de clou (en cm) | Forme |
|---------|------|------------|---------------|----------------------|---|----|-----|---------------------------|-----------------|-------------------|--------------------------------------|------------------------------|--------------------------------------|------------------------------------|------------------|
| SP 1433 | 1697 | | FER | Tige | Grande tige corrodée, section carrée | 1 | 1 | 5,3 | | | | 0,6 | | | Droit |
| SP 1433 | 1697 | | FER | Tige | section carrée | 1 | 1 | 3,3 | | | 0,5 | | | | Droit |
| SP 1433 | 1697 | | FER | Tige | tête non présente, très corrodée | 1 | 1 | 3 | | | 0,5 | | | | Tordu |
| SP 1433 | 1697 | | FER | Tige | Fine pointe, section carrée | 1 | 1 | 3,1 | | | 0,4 | | | | Droit |
| SP 1433 | 1697 | | FER | Tête de clou | grosse tête corrodée, circulaire et plate | 1 | 1 | 1,7 | | | | | 2,5 | | |
| SP 1433 | 1697 | | FER | Tige | pointe, très corrodé, section carrée | 1 | 1 | 3,5 | | | 0,5 | | | | Droit |
| SP 1433 | 1697 | | FER | Fragment indéterminé | | 1 | 1 | 2 | 2 | 1,2 | | | | | |
| SP 1435 | 1436 | comblement | FER | Tête de clou | tête plate et circulaire | 1 | 1 | 1,7 | | | | | 1,5 | | |
| SP 1435 | 1436 | comblement | FER | tige | pointe | 1 | 1 | 1,9 | | | | 0,5 | | | Droit |
| SP 1435 | 1436 | comblement | FER | tige | fragment de tige, section carrée | 1 | 1 | 0,5 | | | 0,5 | | | | Droit |
| SP 1435 | 1436 | | FER | Clou | très corrodé, section carrée | 1 | 1 | 3,7 | | | 0,5 | | 1,8 | | Droit |
| SP 1435 | 1436 | | FER | Clou | chaussure? | 1 | 1 | 1,5 | | | 0,4 | | 0,9 | | Droit |
| SP 1435 | 1436 | | FER | Clou | chaussure? | 1 | 1 | 1,4 | | | 0,3 | | 1 | | Droit |
| SP 1435 | 1436 | | FER | Clou | chaussure? | 1 | 1 | 1,5 | | | 0,4 | | 1 | | Pointe recourbée |
| SP 1435 | 1436 | | FER | Clou | chaussure? | 1 | 1 | 1,6 | | | 0,3 | | 1 | | Droit |
| SP 1435 | 1436 | | FER | Clou | chaussure? | 1 | 1 | 1,6 | | | 0,3 | | 1,1 | | Pointe recourbée |
| SP 1435 | 1436 | | FER | Clou | chaussure? | 1 | 1 | 1,6 | | | | 0,5 | 1,1 | | Droit |
| SP 1435 | 1436 | | FER | Clou | chaussure? | 1 | 1 | 1,5 | | | 0,3 | | 1,3 | | Pointe recourbée |
| SP 1435 | 1436 | | FER | Clou | chaussure? | 1 | 1 | 1,7 | | | | 0,5 | 1,2 | | Tordu |
| SP 1435 | 1436 | | FER | Clou | chaussure? | 1 | 1 | 2 | | | 0,4 | | 1,1 | | Droit |
| SP 1435 | 1436 | | FER | Clou | chaussure? | 1 | 1 | 1,6 | | | | 0,6 | 1,3 | | Droit |
| SP 1435 | 1436 | | FER | Clou | chaussure? | 1 | 1 | 1,9 | | | | 0,6 | 1,3 | | Pointe recourbée |
| SP 1435 | 1436 | | FER | Clou | chaussure? | 1 | 1 | 1,7 | | | | 0,5 | 1,3 | | Pointe recourbée |
| SP 1435 | 1436 | | FER | Clou | chaussure? Très corrodé | 1 | 1 | 2,1 | | | | 0,6 | 1,3 | | Droit |
| SP 1435 | 1436 | | FER | Clou | chaussure? | 1 | 1 | 1,9 | | | | 0,6 | 1,2 | | Pointe recourbée |
| SP 1435 | 1436 | | FER | Tige | très corrodé, section carrée | 1 | 1 | 3,6 | | | 0,5 | | | | Tordu |
| SP 1435 | 1436 | | FER | Tige | section carrée | 1 | 1 | 2,6 | | | 0,5 | | | | Droit |
| SP 1435 | 1436 | | FER | Tige | pointe corrodée, section carrée | 1 | 1 | 3 | | | 0,4 | | | | Droit |
| SP 1435 | 1436 | | FER | Tige | section carrée | 1 | 1 | 2,6 | | | | 0,5 | | | Droit |

| N° Fait | Us | Précision | Type Mobilier | Catégorie | Description/observation | NR | NMI | Longueur actuelle (en cm) | Largeur (en cm) | Epaisseur (en cm) | Diamètre réel tige (section) (en cm) | Diamètre actuel tige (en cm) | Diamètre actuel tête de clou (en cm) | Diamètre réel tête de clou (en cm) | Forme |
|---------|------|-----------|---------------|----------------------|--|----|-----|---------------------------|-----------------|-------------------|--------------------------------------|------------------------------|--------------------------------------|------------------------------------|-------|
| SP 1435 | 1436 | | FER | Tige | section carrée | 1 | 1 | 2,6 | | | 0,5 | | | | Tordu |
| SP 1435 | 1436 | | FER | Tige | fine, section carrée. Pointe | 1 | 1 | 2,5 | | | 0,3 | | | | Droit |
| SP 1435 | 1436 | | FER | Tige | section carrée, peu corrodée | 1 | 1 | 1,4 | | | 0,4 | | | | Droit |
| SP 1435 | 1436 | | FER | Tige | Pointe, section carrée | 1 | 1 | 1,6 | | | 0,4 | | | | Droit |
| SP 1435 | 1436 | | FER | Tige | Pointe, corrodée | 1 | 1 | 1,7 | | | 0,5 | | | | Droit |
| SP 1435 | 1436 | | FER | Tige | Pointe, section carrée | 1 | 1 | 1,7 | | | 0,4 | | | | Droit |
| SP 1435 | 1436 | | FER | Tige | Pointe, section carrée | 1 | 1 | 2,1 | | | 0,4 | | | | Droit |
| SP 1435 | 1436 | | FER | Tige | Pointe, section carrée | 1 | 1 | 1,7 | | | 0,4 | | | | Droit |
| SP 1435 | 1436 | | FER | Tige | Section carrée | 1 | 1 | 1,7 | | | 0,4 | | | | Droit |
| SP 1435 | 1436 | | FER | Tige | Petite pointe | 1 | 1 | 1,1 | | | 0,3 | | | | Droit |
| SP 1435 | 1436 | | FER | Tige | pointe, section carrée | 1 | 1 | 1,2 | | | 0,3 | | | | Droit |
| SP 1435 | 1436 | | FER | Tige | Section carrée | 1 | 1 | 1,8 | | | 0,3 | | | | Droit |
| SP 1435 | 1436 | | FER | Tête de clou | Plate et circulaire, section carrée | 1 | 1 | 2,1 | | | 0,5 | | 2,1 | | |
| SP 1435 | 1436 | | FER | Tête de clou | corrodé, semi circulaire, section carrée | 1 | 1 | 1,1 | | | 0,4 | | 1,6 | | |
| SP 1435 | 1436 | | FER | fragment indéterminé | | 1 | 1 | 1,6 | 1,2 | 1 | | | | | |
| SP 1435 | 1436 | | FER | fragment indéterminé | | 1 | 1 | 1,2 | 1 | 0,9 | | | | | |
| SP 1435 | 1436 | | FER | fragment indéterminé | | 1 | 1 | 1,3 | 1,1 | 1 | | | | | |
| SP 1435 | 1715 | | FER | Clou | Entier, tête plate et circulaire | 1 | 1 | 7 | | | 0,5 | | | 1,6 | Droit |
| SP 1435 | 1716 | | FER | Clou | début de clou, surtout grosse tête corrodée, section carrée | 1 | 1 | 2,5 | | | 0,5 | | 2,4 | | Tordu |
| SP 1435 | 1716 | | FER | Clou | pas entier, mais tête assez grosse, corrodée aussi, section carrée | 1 | 1 | 3 | | | 0,5 | | 2,2 | | Droit |
| SP 1435 | 1716 | | FER | Clou | très corrodé, section carrée | 1 | 1 | 4 | | | | 0,6 | 2,4 | | Droit |
| SP 1435 | 1716 | | FER | Clou | Cassé en deux, section carrée déformée | 2 | 1 | 4,5 | | | 0,5 | | 2,6 | | Droit |
| SP 1435 | 1716 | | FER | Clou | Quasi entier, cassé en 3, section carrée, tête plate et circulaire | 3 | 1 | 5,3 | | | 0,5 | | 1,7 | | Droit |
| SP 1435 | 1716 | | FER | Clou | très grand, tête plate et circulaire, section carrée | 1 | 1 | 6,2 | | | 0,6 | | 1,7 | | Droit |
| SP 1435 | 1716 | | FER | Clou | Cassé en deux, entier | 2 | 1 | 5,3 | | | 0,5 | | 2,3 | | Droit |

| N° Fait | Us | Précision | Type Mobilier | Catégorie | Description/observation | NR | NMI | Longueur actuelle (en cm) | Largeur (en cm) | Epaisseur (en cm) | Diamètre réel tige (section) (en cm) | Diamètre actuel tige (en cm) | Diamètre actuel tête de clou (en cm) | Diamètre réel tête de clou (en cm) | Forme |
|---------|------|-----------|---------------|----------------------|---|----|-----|---------------------------|-----------------|-------------------|--------------------------------------|------------------------------|--------------------------------------|------------------------------------|------------------|
| SP 1435 | 1716 | | FER | Clou | Cassé en deux, entier, section quad | 2 | 1 | 5,8 | | | 0,6 | | 1,9 | | Droit |
| SP 1435 | 1716 | | FER | Clou | Cassé en deux, entier, section quad | 2 | 1 | 5,6 | | | 0,6 | | 2,4 | | Droit |
| SP 1435 | 1716 | | FER | Clou | entier mais cassé en deux, section carrée | 2 | 1 | 7,4 | | | 0,5 | | | 1,7 | Droit |
| SP 1435 | 1716 | | FER | Clou | Grosse tête corrodée, section carrée | 1 | 1 | 4,6 | | | 0,5 | | 1,9 | | Droit |
| SP 1435 | 1716 | | FER | Clou | cassé en deux, entier, tête plate | 2 | 1 | 5 | | | 0,5 | | 1,7 | | Droit |
| SP 1435 | 1716 | | FER | Clou | Cassé en trois, tête cassée en deux, section carrée | 3 | 1 | 4,5 | | | 0,5 | | 2,2 | | Droit |
| SP 1435 | 1716 | | FER | Clou | Déformé par la corrosion, tête plate, section carrée | 1 | 1 | 3,5 | | | 0,6 | | 2,7 | | Tordu |
| SP 1435 | 1716 | | FER | Clou | Entier mais tête pas trop visible | 1 | 1 | 3,5 | | | 0,5 | | 1,2 | | Tordu |
| SP 1435 | 1716 | | FER | Clou | Chaussure, tête conique, pointe recourbée | 1 | 1 | 1,7 | | | | 0,5 | 1,2 | | Pointe recourbée |
| SP 1435 | 1716 | | FER | Tige | pointe, section carrée | 1 | 1 | 3,1 | | | 0,5 | | | | Droit |
| SP 1435 | 1716 | | FER | Tige | Grande tige corrodée, section carrée | 1 | 1 | 4,6 | | | 0,5 | | | | Droit |
| SP 1435 | 1716 | | FER | Tige | morceau d'os soudé, section carrée | 1 | 1 | 3,1 | | | 0,5 | | | | Droit |
| SP 1435 | 1716 | | FER | Tige | grande, section carrée | 1 | 1 | 4,5 | | | 0,6 | | | | Droit |
| SP 1435 | 1716 | | FER | Tige | Section carrée | 1 | 1 | 1,8 | | | 0,5 | | | | Droit |
| SP 1435 | 1716 | | FER | Tige | courbée, section carrée, pointe | 1 | 1 | 4,7 | | | 0,5 | | | | Tordu |
| SP 1435 | 1716 | | FER | Tige | fine, section carrée. Pointe | 1 | 1 | 2,7 | | | 0,4 | | | | Droit |
| SP 1435 | 1716 | | FER | Tige | Grande tige corrodée, on peut voir un bout de la tige non corrodée | 1 | 1 | 4 | | | 0,5 | | | | Droit |
| SP 1435 | 1716 | | FER | Fragment indéterminé | Enorme morceaux de metal corrodé, surement un clou mais bcp trop de corrosion | 1 | 1 | 3,3 | 2,5 | 2,1 | | | | | |
| SP 1435 | 1716 | | FER | Tige | Cassé en 2, entiere manque tête, section carrée | 2 | 1 | 5,5 | | | 0,5 | | | | Droit |
| SP 1435 | 1716 | | FER | Tige | ne reste plus que l'exterieur dela tige mais plus le cœur | 1 | 1 | 2,8 | | | 0,4 | | | | Droit |

| N° Fait | Us | Précision | Type Mobilier | Catégorie | Description/observation | NR | NMI | Longueur actuelle (en cm) | Largeur (en cm) | Epaisseur (en cm) | Diamètre réel tige (section) (en cm) | Diamètre actuel tige (en cm) | Diamètre actuel tête de clou (en cm) | Diamètre réel tête de clou (en cm) | Forme |
|---------|------|-------------|---------------|----------------------|---|----|-----|---------------------------|-----------------|-------------------|--------------------------------------|------------------------------|--------------------------------------|------------------------------------|------------------|
| SP 1435 | 1716 | | FER | Tête de clou | Grosse boule de corrosion, creuse, section carrée | 1 | 1 | 2,4 | | | 0,5 | | 2,8 | | |
| SP 1435 | 1717 | Vase orange | FER | Clou | petit clou chaussure | 1 | 1 | 1,6 | | | 0,3 | | 1 | | Droit |
| SP 1435 | 1717 | Vase orange | FER | Clou | petit clou chaussure | 1 | 1 | 1,4 | | | 0,3 | | 0,9 | | pointe recourbée |
| SP 1444 | 1445 | | FER | clou | entier, tête bien conservée, plate et circulaire | 1 | 1 | 3,8 | | | | 0,6 | | 1,2 | Droit |
| SP 1447 | 1449 | | FER | Clou | Cassé en deux, section carrée | 2 | 1 | 4,1 | | | 0,5 | | 1,3 | | Droit |
| SP 1447 | 1449 | | FER | Tige | Cassé en deux, section carrée | 2 | 1 | 2,5 | | | 0,4 | | | | Droit |
| SP 1447 | 1449 | | FER | Tige | | 1 | 1 | 2,3 | | | | 0,5 | | | Droit |
| SP 1450 | 1451 | | FER | Clou | Bien corrodé, section carrée | 1 | 1 | 1,9 | | | 0,4 | | 1,3 | | Droit |
| SP 1450 | 1451 | | FER | Clou | Tête plate, circulaire, section carrée, courte tige | 1 | 1 | 1,9 | | | 0,3 | | 1,3 | | Droit |
| SP 1450 | 1451 | | FER | Clou | Entier, tête plate et circulaire, | 1 | 1 | 3,7 | | | 0,4 | | 1,4 | | Droit |
| SP 1450 | 1451 | | FER | Clou | Petit clou, chaussure? | 1 | 1 | 1,5 | | | | 0,4 | 0,7 | | Tordu |
| SP 1450 | 1451 | | FER | Tête de clou | Tête plate et circulaire, section carrée | 1 | 1 | 0,8 | | | 0,4 | | 1,5 | | |
| SP 1450 | 1451 | | FER | Tête de clou | très corrodée, plate, section carrée | 1 | 1 | 1,6 | | | 0,5 | | 2,4 | | |
| SP 1450 | 1451 | | FER | Tige | Corrodée, section carrée | 1 | 1 | 2,4 | | | 0,4 | | | | Droit |
| SP 1450 | 1451 | | FER | Tige | Très corrodée, section carrée | 1 | 1 | 4 | | | 0,5 | | | | Droit |
| SP 1450 | 1451 | | FER | Tige | section déformée | 1 | 1 | 2,9 | | | 0,5 | | | | Droit |
| SP 1450 | 1451 | | FER | Tige | Très corrodée, pointe, | 1 | 1 | 2,8 | | | 0,4 | | | | Droit |
| SP 1450 | 1451 | | FER | Tige | Fragment tige | 1 | 1 | 1,4 | | | 0,4 | | | | Droit |
| SP 1450 | 1451 | | FER | Tige | Fragment tige | 1 | 1 | 2 | | | 0,5 | | | | Droit |
| SP 1450 | 1451 | | FER | Tige | Pointe | 1 | 1 | 2,5 | | | 0,4 | | | | Droit |
| SP 1450 | 1451 | | FER | Tige | Fragment tige | 1 | 1 | 1,2 | | | 0,4 | | | | Droit |
| SP 1450 | 1451 | | FER | Tige | Pointe, non corrodée | 1 | 1 | 1,5 | | | 0,3 | | | | Droit |
| SP 1450 | 1451 | | FER | Tige | Fragment tige | 1 | 1 | 1,7 | | | 0,4 | | | | Droit |
| SP 1450 | 1451 | | FER | Tige | Peu corrodée section carrée | 1 | 1 | 1,3 | | | 0,3 | | | | Droit |
| SP 1450 | 1451 | | FER | Tige | Pointe, peu corrodée | 1 | 1 | 1,7 | | | 0,3 | | | | Droit |
| SP 1450 | 1451 | | FER | Tige | Peu corrodée section carrée | 1 | 1 | 1,3 | | | 0,3 | | | | Droit |
| SP 1450 | 1451 | | FER | fragment indéterminé | | 1 | 1 | 1,5 | 1,3 | 1 | | | | | |

| N° Fait | Us | Précision | Type Mobilier | Catégorie | Description/observation | NR | NMI | Longueur actuelle (en cm) | Largeur (en cm) | Epaisseur (en cm) | Diamètre réel tige (section) (en cm) | Diamètre actuel tige (en cm) | Diamètre actuel tête de clou (en cm) | Diamètre réel tête de clou (en cm) | Forme |
|---------|------|-----------|---------------|----------------------|---|----|-----|---------------------------|-----------------|-------------------|--------------------------------------|------------------------------|--------------------------------------|------------------------------------|-------|
| SP 1450 | 1696 | | FER | Clou | Très corrodée, | 1 | 1 | 2,7 | | | | 0,9 | 1,7 | | Droit |
| SP 1450 | 1696 | | FER | Clou | cassé en 3 | 3 | 1 | 7,4 | | | 0,6 | | 1,8 | | Droit |
| SP 1450 | 1696 | | FER | Clou | Cassée en deux, tête cassée mais plate, entier | 2 | 1 | 5 | | | 0,6 | | 1,6 | | Droit |
| SP 1450 | 1696 | | FER | Clou | IMMENSE, cassé en deux | 2 | 1 | 8 | | | 0,5 | | 2,1 | | Droit |
| SP 1450 | 1696 | | FER | Clou | cassé en deux, tête plate circulaire | 2 | 1 | 5,4 | | | 0,5 | | 1,9 | | Droit |
| SP 1450 | 1696 | | FER | Clou | quasi entier, tête circulaire et plate, section carrée | 1 | 1 | 3,7 | | | 0,4 | | 1,3 | | Droit |
| SP 1450 | 1696 | | FER | Clou | Tête plate circulaire pas trop corrodée, quasi entier | 1 | 1 | 3,1 | | | 0,4 | | 1,7 | | Droit |
| SP 1450 | 1696 | | FER | Tige | cassée en deux | 2 | 1 | 3 | | | 0,6 | | | | cassé |
| SP 1450 | 1696 | | FER | Tête de clou | plate et circulaire | 1 | 1 | 1,1 | | | 0,4 | | 1,5 | | |
| SP 1450 | 1696 | | FER | Tige | Section carrée, peu corrodée | 1 | 1 | 2,2 | | | 0,5 | | | | Droit |
| SP 1450 | 1696 | | FER | Tige | Section carrée | 1 | 1 | 2,7 | | | 0,5 | | | | Droit |
| SP 1450 | 1696 | | FER | Tige | section carrée | 1 | 1 | 1,6 | | | 0,4 | | | | Droit |
| SP 1450 | 1696 | | FER | fragment indéterminé | | 1 | 1 | 2,4 | 1,8 | 0,9 | | | | | |
| SP 1450 | 1696 | | FER | Tige | Grande tige, manque la tête pour être clou | 1 | 1 | 6,6 | | | 0,4 | | | | Droit |
| SP 1450 | 1698 | | FER | Clou | gros clou corrodé, tête plate très corrodée, entier | 1 | 1 | 6,5 | | | | 1,2 | 2 | | Tordu |
| SP 1450 | 1698 | | FER | Clou | pointe, tige fine pas trop corrodée | 1 | 1 | 3,2 | | | 0,3 | | | | Droit |
| SP 1452 | 1453 | | FER | Clou | Tête corrodée plate, section carrée | 1 | 1 | 2,1 | | | 0,5 | | 2 | | Droit |
| SP 1452 | 1453 | | FER | Clou | tête creuse, circulaire, manque le dessus de la tête | 1 | 1 | 2 | | | | 0,5 | | 1,3 | Droit |
| SP 1452 | 1453 | | FER | Clou | tête creuse, circulaire, manque le dessus de la tête section carrée | 1 | 1 | 2,4 | | | 0,3 | | | 1,4 | Droit |
| SP 1452 | 1453 | | FER | Clou | tête trop corrodée, | 1 | 1 | 2,2 | | | | 0,5 | 1,3 | | Tordu |
| SP 1452 | 1453 | | FER | Clou | Tête pas trop visible, section carrée | 1 | 1 | 1,6 | | | 0,4 | | 1,2 | | Droit |
| SP 1452 | 1453 | | FER | Clou | tres corrodé, tête plate, section carrée | 1 | 1 | 1,7 | | | 0,4 | | | 1,1 | Droit |

| N° Fait | Us | Précision | Type Mobilier | Catégorie | Description/observation | NR | NMI | Longueur actuelle (en cm) | Largeur (en cm) | Epaisseur (en cm) | Diamètre réel tige (section) (en cm) | Diamètre actuel tige (en cm) | Diamètre actuel tête de clou (en cm) | Diamètre réel tête de clou (en cm) | Forme |
|---------|------|-----------|---------------|-----------|--|----|-----|---------------------------|-----------------|-------------------|--------------------------------------|------------------------------|--------------------------------------|------------------------------------|------------------|
| SP 1452 | 1453 | | FER | Clou | Trop corrodé, section carrée | 1 | 1 | 1,9 | | | 0,4 | | 1,4 | | Droit |
| SP 1452 | 1453 | | FER | Clou | tres corrodé, tête plate, section carrée | 1 | 1 | 1,8 | | | 0,4 | | 1,7 | | Droit |
| SP 1452 | 1453 | | FER | Clou | Tête circulaire plate, entier | 1 | 1 | 3,6 | | | 0,4 | | 1,4 | | Pointe recourbée |
| SP 1452 | 1453 | | FER | Clou | petite tête circulaire, entier | 1 | 1 | 4 | | | | 0,5 | 1,2 | | Droit |
| SP 1452 | 1453 | | FER | Clou | Tête plate et circulaire, section carrée | 1 | 1 | 3,3 | | | 0,5 | | 1,6 | | Droit |
| SP 1452 | 1453 | | FER | Clou | quasi entier, tête corrodée, petite section carrée en bout de tige | 1 | 1 | 3,5 | | | | 0,5 | 1,4 | | Droit |
| SP 1452 | 1453 | | FER | Clou | petite tête circulaire, tige cassée | 1 | 1 | 2,4 | | | 0,3 | | 1,1 | | Droit |
| SP 1452 | 1453 | | FER | Clou | Tête plate et circulaire, section carrée | 1 | 1 | 2,1 | | | 0,4 | | | 1,2 | Droit |
| SP 1452 | 1453 | | FER | Clou | Tête plate, section carrée, oeu corrodé | 1 | 1 | 1,9 | | | 0,4 | | 1,3 | | Droit |
| SP 1452 | 1453 | | FER | Clou | Tête plate circulaire, section carrée | 1 | 1 | 1,4 | | | 0,4 | | | 1,2 | Droit |
| SP 1452 | 1453 | | FER | Clou | Petit clou, tête plate et circulaire, section carrée | 1 | 1 | 1,3 | | | 0,4 | | | 1,1 | Droit |
| SP 1452 | 1453 | | FER | Clou | Tête plate et circulaire, entier, pointe recourbée | 1 | 1 | 1,5 | | | 0,4 | | | 1,1 | Pointe recourbée |
| SP 1452 | 1453 | | FER | Tige | Pointe | 1 | 1 | 2,8 | | | 0,4 | | | | Droit |
| SP 1452 | 1453 | | FER | Clou | Voir photo | 1 | 1 | 3,5 | | | | 0,6 | | | Droit |
| SP 1452 | 1453 | | FER | Tige | Voir photo | 1 | 1 | 3,1 | | | 0,5 | | | | Droit |
| SP 1452 | 1453 | | FER | Tige | Voir photo | 1 | 1 | 2,4 | | | 0,5 | | | | Tordu |
| SP 1452 | 1453 | | FER | Tige | Voir photo | 1 | 1 | 2,5 | | | 0,4 | | | | Droit |
| SP 1452 | 1453 | | FER | Tige | Voir photo | 1 | 1 | 2,9 | | | 0,4 | | | | Droit |
| SP 1452 | 1453 | | FER | Tige | Voir photo | 1 | 1 | 2,2 | | | 0,6 | | | | Droit |
| SP 1452 | 1453 | | FER | Tige | Voir photo | 1 | 1 | 2,6 | | | 0,6 | | | | Droit |
| SP 1452 | 1453 | | FER | Tige | Voir photo | 1 | 1 | 2,6 | | | 0,4 | | | | Droit |
| SP 1452 | 1453 | | FER | Tige | Voir photo | 1 | 1 | 2,3 | | | 0,4 | | | | Droit |
| SP 1452 | 1453 | | FER | Tige | Voir photo | 1 | 1 | 2,9 | | | 0,4 | | | | Droit |
| SP 1452 | 1453 | | FER | Tige | Voir photo | 1 | 1 | 2,8 | | | 0,4 | | | | Droit |
| SP 1452 | 1453 | | FER | Tige | Voir photo | 1 | 1 | 1,9 | | | 0,3 | | | | Droit |
| SP 1452 | 1453 | | FER | Tige | Voir photo | 1 | 1 | 2,2 | | | 0,5 | | | | Droit |
| SP 1452 | 1453 | | FER | Tige | Voir photo | 1 | 1 | 1,7 | | | | 0,5 | | | Droit |
| SP 1452 | 1453 | | FER | Tige | Voir photo | 1 | 1 | 1,6 | | | 0,4 | | | | Droit |
| SP 1452 | 1453 | | FER | Tige | Voir photo | 1 | 1 | 1,6 | | | 0,6 | | | | Droit |
| SP 1452 | 1453 | | FER | Tige | Voir photo | 1 | 1 | 1,3 | | | 0,3 | | | | Droit |
| SP 1452 | 1453 | | FER | Tige | Voir photo | 1 | 1 | 1,8 | | | 0,4 | | | | Droit |

| N° Fait | Us | Précision | Type Mobilier | Catégorie | Description/observation | NR | NMI | Longueur actuelle (en cm) | Largeur (en cm) | Epaisseur (en cm) | Diamètre réel tige (section) (en cm) | Diamètre actuel tige (en cm) | Diamètre actuel tête de clou (en cm) | Diamètre réel tête de clou (en cm) | Forme |
|---------|----------------------------|---------------------------------|---------------|----------------------|-------------------------------------|----|-----|---------------------------|-----------------|-------------------|--------------------------------------|------------------------------|--------------------------------------|------------------------------------|-------|
| SP 1452 | 1453 | | FER | Tige | Voir photo | 1 | 1 | 1,5 | | | 0,4 | | | | Droit |
| SP 1452 | 1453 | | FER | Tige | Voir photo | 1 | 1 | 1,3 | | | 0,4 | | | | Droit |
| SP 1452 | 1453 | | FER | Tige | Voir photo | 1 | 1 | 1,2 | | | 0,4 | | | | Droit |
| SP 1452 | 1453 | | FER | Tige | Voir photo | 1 | 1 | 2,2 | | | 0,4 | | | | Tordu |
| SP 1452 | 1453 | | FER | Tige | Voir photo | 1 | 1 | 1,3 | | | 0,4 | | | | Droit |
| SP 1452 | 1453 | | FER | Tige | Voir photo | 1 | 1 | 1,3 | | | 0,4 | | | | Droit |
| SP 1452 | 1453 | | FER | Tige | Voir photo | 1 | 1 | 2,2 | | | 0,3 | | | | Droit |
| SP 1452 | 1453 | | FER | Tige | Voir photo | 1 | 1 | 2 | | | 0,3 | | | | Droit |
| SP 1452 | 1453 | | FER | Tige | Voir photo | 1 | 1 | 1,8 | | | 0,5 | | | | Droit |
| SP 1452 | 1453 | | FER | Tige | Voir photo | 1 | 1 | 1,7 | | | 0,4 | | | | Droit |
| SP 1452 | 1453 | | FER | Tige | Voir photo | 1 | 1 | 2,2 | | | 0,3 | | | | Droit |
| SP 1452 | 1453 | | FER | Tige | Voir photo | 1 | 1 | 2,4 | | | 0,2 | | | | Droit |
| SP 1452 | 1453 | | FER | Tige | Voir photo | 1 | 1 | 1,8 | | | 0,3 | | | | Tordu |
| SP 1452 | 1453 | | FER | Tige | Voir photo | 1 | 1 | 1,6 | | | 0,3 | | | | Droit |
| SP 1452 | 1453 | | FER | Tige | Voir photo | 1 | 1 | 1,2 | | | 0,3 | | | | Droit |
| SP 1452 | 1453 | | FER | Tige | Voir photo | 1 | 1 | 1,2 | | | 0,3 | | | | Droit |
| SP 1452 | 1453 | | FER | Tige | Voir photo | 1 | 1 | 1,1 | | | 0,3 | | | | Droit |
| SP 1452 | 1453 | | FER | Tige | Voir photo | 1 | 1 | 1,4 | | | 0,2 | | | | Droit |
| SP 1452 | 1453 | | FER | Tige | Voir photo | 1 | 1 | 0,9 | | | 0,4 | | | | Droit |
| SP 1452 | 1453 | | FER | Tige | Voir photo | 1 | 1 | 1,1 | | | 0,3 | | | | Droit |
| SP 1452 | 1453 | | FER | Tige | Voir photo | 1 | 1 | 1,5 | | | 0,3 | | | | Droit |
| SP 1452 | 1453 | | FER | Tête de clou | Fragmentée | 3 | 1 | / | | | | | / | | |
| SP 1452 | 1453 | | FER | Tête de clou | Fragmentée | 2 | 1 | 1,2 | | | | | | 1,8 | |
| SP 1452 | 1453 | | FER | Tête de clou | Plate | 1 | 1 | 0,8 | | | | | | 1,4 | |
| SP 1452 | 1453 | | FER | Tête de clou | Plate | 1 | 1 | 1,1 | | | | | | 1,7 | |
| SP 1452 | 1453 | | FER | fragment indéterminé | corrodée, charbon | 1 | 1 | 2,6 | 2,2 | 1,4 | | | | | |
| SP 1452 | 1706 | | FER | Clou | Petit clou, tête plate, courte tige | 1 | 1 | 1,4 | | | 0,4 | | 1,4 | | Droit |
| SP 1454 | 1455 | | FER | Clou | trop corrodée, tête circulaire | 1 | 1 | 2,2 | | | 0,4 | | 1,4 | | Droit |
| SP 1454 | 1455 | | FER | Tige | corrodée, section carrée | 1 | 1 | 1,3 | | | 0,5 | | | | Droit |
| SP 1454 | 1456 | | FER | Clou | | 1 | 1 | 2,1 | | | | 0,5 | 1,3 | | Droit |
| SP 1454 | 1456 | | FER | Fragment indéterminé | Fragments métal | 4 | 1 | | | | | | | | |
| SP 1454 | 1456 | | FER | Fragment indéterminé | Trop corrodé | 1 | 1 | 2,5 | | | | | | | |
| SP 1457 | 1458 | | FER | Clou | Entier, cassé en deux, très corrodé | 1 | 1 | 5,6 | | | 0,4 | | 1,8 | | Droit |
| SP 1457 | 1458 | | FER | fragment indéterminé | petit bout de corrosion | 1 | 1 | 1,3 | 0,9 | 0,7 | | | | | |
| SP 1457 | 1459 | | FER | Fragment indéterminé | fragment fer | 1 | 1 | 1 | 0,6 | 0,3 | | | | | |
| SP 1457 | Nettoyage | | FER | Tige | Corrodée, | 1 | 1 | 3 | | | 0,6 | | | | Droit |
| SP 1457 | Nettoyage au nord de la SP | au dessus de SP 1651 et SP 1462 | FER | Tête de clou | petite tête, corrodée | 1 | 1 | 1 | | | 0,3 | | 1,3 | | |

| N° Fait | Us | Précision | Type Mobilier | Catégorie | Description/observation | NR | NMI | Longueur actuelle (en cm) | Largeur (en cm) | Epaisseur (en cm) | Diamètre réel tige (section) (en cm) | Diamètre actuel tige (en cm) | Diamètre actuel tête de clou (en cm) | Diamètre réel tête de clou (en cm) | Forme |
|---------|----------------------------|---------------------------------|---------------|-----------|---|----|-----|---------------------------|-----------------|-------------------|--------------------------------------|------------------------------|--------------------------------------|------------------------------------|------------------|
| SP 1457 | Nettoyage au nord de la SP | au dessus de SP 1651 et SP 1462 | FER | Tige | section carrée | 1 | 1 | 2,3 | | | 0,5 | | | | |
| SP 1457 | Nettoyage au nord de la SP | au dessus de SP 1651 et SP 1462 | FER | Tige | Pointe, pas de section visible | 1 | 1 | 2,6 | | | | 0,5 | | | Tordu |
| SP 1457 | Nettoyage au nord de la SP | au dessus de SP 1651 et SP 1462 | FER | Tige | Section carrée | 1 | 1 | 2,2 | | | 0,4 | | | | Droit |
| SP 1457 | Nettoyage au nord de la SP | au dessus de SP 1651 et SP 1462 | FER | Tige | Section carrée, | 1 | 1 | 1,6 | | | 0,3 | | | | Droit |
| SP 1457 | Nettoyage au nord de la SP | au dessus de SP 1651 et SP 1462 | FER | Tige | Section carrée | 1 | 1 | 2,3 | | | 0,4 | | | | Tordu |
| SP 1460 | 1461 | | FER | Clou | Très corrodé, tête trop corrodée | 1 | 1 | 3,7 | | | 0,5 | | 2,3 | | Tordu |
| SP 1460 | 1461 | | FER | Tige | Pointe, section carrée | 1 | 1 | 4 | | | 0,7 | | | | Droit |
| SP 1460 | 1461 | | FER | Tige | Pointe, section carrée | 1 | 1 | 3 | | | 0,4 | | | | Droit |
| SP 1460 | 1461 | | FER | Tige | Pointe | 1 | 1 | 3,1 | | | 0,4 | | | | Droit |
| SP 1460 | 1461 | | FER | Tige | Pointe | 1 | 1 | 2,9 | | | 0,5 | | | | Pointe recourbée |
| SP 1460 | 1461 | | FER | Tige | Section carrée | 1 | 1 | 3 | | | 0,5 | | | | Droit |
| SP 1460 | 1461 | | FER | Tige | Section carrée | 1 | 1 | 1,8 | | | 0,4 | | | | Tordu |
| SP 1460 | 1461 | | FER | Clou | quasi entier, tête circulaire, plate | 1 | 1 | 4,6 | | | | 0,9 | 1,6 | | Droit |
| SP 1460 | 1461 | | FER | Clou | quasi entier, tête circulaire, plate | 1 | 1 | 5,2 | | | | 1 | 1,7 | | Droit |
| SP 1460 | 1461 | | FER | Clou | tête plate corrodée, section carrée | 1 | 1 | 4,2 | | | | 1 | 1,5 | | Droit |
| SP 1460 | 1461 | | FER | Clou | Cassé section carrée tête plate et circulaire | 1 | 1 | 2,3 | | | 0,5 | | 1,7 | | Droit |
| SP 1460 | 1461 | | FER | Tige | Section carrée | 1 | 1 | 2,9 | | | 0,5 | | | | Droit |
| SP 1460 | 1461 | | FER | Tige | tordue | 1 | 1 | 2,7 | | | | 0,7 | | | Tordu |
| SP 1460 | 1461 | | FER | Tige | section carrée | 1 | 1 | 1,9 | | | 0,4 | | | | Droit |
| SP 1460 | 1461 | | FER | Tige | section carrée | 1 | 1 | 2,5 | | | 0,4 | | | | Droit |
| SP 1460 | 1461 | | FER | Tige | pointe, corrodée | 1 | 1 | 3,4 | | | | 0,6 | | | Droit |
| SP 1460 | 1461 | | FER | Tige | trop corrodée | 1 | 1 | 2,4 | | | | 0,6 | | | Droit |
| SP 1460 | 1461 | | FER | Tige | pointe | 1 | 1 | 2,7 | | | | 0,6 | | | Droit |

| N° Fait | Us | Précision | Type Mobilier | Catégorie | Description/observation | NR | NMI | Longueur actuelle (en cm) | Largeur (en cm) | Epaisseur (en cm) | Diamètre réel tige (section) (en cm) | Diamètre actuel tige (en cm) | Diamètre actuel tête de clou (en cm) | Diamètre réel tête de clou (en cm) | Forme |
|---------|-----------|-----------|---------------|----------------------|--|----|-----|---------------------------|-----------------|-------------------|--------------------------------------|------------------------------|--------------------------------------|------------------------------------|-------|
| SP 1460 | 1461 | | FER | Fragment indéterminé | section carrée, forme ronde | 1 | 1 | 1,7 | 1,4 | 1,3 | | | | | |
| SP 1460 | 1461 | | FER | Fragment indéterminé | informe | 1 | 1 | 1,6 | 1,3 | 0,8 | | | | | |
| SP 1460 | 1647 | | FER | Tige | Section carrée | 1 | 1 | 4,5 | | | 0,5 | | | | Droit |
| SP 1460 | Nettoyage | | FER | Clou | entier, corrodé tête plate, circulaire | 1 | 1 | 5,6 | | | | 1 | 2 | | Droit |
| SP 1460 | Nettoyage | | FER | Clou | Tête platet et circulaire, section carrée | 1 | 1 | 4,6 | | | 0,5 | | 1,7 | | Droit |
| SP 1460 | Nettoyage | | FER | Tige | petit fragment tige | 1 | 1 | 0,7 | | | 0,3 | | | | Droit |
| SP 1460 | Nettoyage | | FER | fragment indéterminé | | 1 | 1 | 1,7 | 1,3 | 0,9 | | | | | |
| SP 1462 | 1463 | | FER | Clou | dessus de tête cassée | 2 | 1 | 2 | | | | 0,3 | 1,1 | | Droit |
| SP 1462 | 1463 | | FER | Tige | Section carrée | 1 | 1 | 1 | | | 0,4 | | | | Droit |
| SP 1462 | 1464 | | FER | Clou | Tête plate, plus ou moins circulaire, début de tige section carrée | 1 | 1 | 1,5 | | | 0,5 | | 2 | | Droit |
| SP 1462 | 1464 | | FER | Clou | Entier ou quasi, tête trop corrodée | 1 | 1 | 4,2 | | | | 0,5 | 1,7 | | Droit |
| SP 1462 | Nettoyage | | FER | Tige | fragmentée | 3 | 1 | / | | | 0,4 | | | | |
| SP 1465 | 1466 | | FER | Clou | Très bien conservé, tête plate et circulaire entier | 1 | 1 | 5,7 | | | 0,3 | | | 1,5 | Droit |
| SP 1465 | 1466 | | FER | Tige | fine cassée en deux | 1 | 1 | 4 | | | 0,4 | | | | Droit |
| SP 1465 | 1467 | | FER | Clou | tête creuse, circulaire | 1 | 1 | 1,5 | | | 0,5 | | | 1,6 | Droit |
| SP 1471 | 1472 | | FER | Clou | tête circulaire corrodée courte tige | 1 | 1 | 2,1 | | | | 0,5 | 1,7 | | Droit |
| SP 1471 | 1472 | | FER | Clou | Grosse tête corrodée, courte tige corrodée | 1 | 1 | 3,1 | | | 0,5 | | 2,8 | | Droit |
| SP 1471 | 1472 | | FER | Clou | Tête plate et circulaire, section carrée, tige pas grande | 1 | 1 | 2,8 | | | 0,5 | | 2,7 | | Droit |
| SP 1471 | 1472 | | FER | Clou | Tête plate et circulaire, section carrée, tige pas grande | 1 | 1 | 2,4 | | | 0,5 | | 2 | | Droit |
| SP 1471 | 1472 | | FER | Clou | Déformé par la corrosion, section carrée | 1 | 1 | 2,7 | | | 0,6 | | 2 | | Tordu |
| SP 1471 | 1472 | | FER | Clou | tête plate et circulaire, | 1 | 1 | 3,5 | | | | 0,5 | 1,7 | | Droit |
| SP 1471 | 1472 | | FER | Clou | tête circulaire corrodée courte tige section carrée | 1 | 1 | 2,6 | | | 0,5 | | 1,8 | | Droit |

| N° Fait | Us | Précision | Type Mobilier | Catégorie | Description/observation | NR | NMI | Longueur actuelle (en cm) | Largeur (en cm) | Epaisseur (en cm) | Diamètre réel tige (section) (en cm) | Diamètre actuel tige (en cm) | Diamètre actuel tête de clou (en cm) | Diamètre réel tête de clou (en cm) | Forme |
|---------|------|-----------|---------------|----------------------|--|----|-----|---------------------------|-----------------|-------------------|--------------------------------------|------------------------------|--------------------------------------|------------------------------------|------------------|
| SP 1471 | 1472 | | FER | Clou | tête plate cassée, section carrée | 1 | 1 | 6 | | | 0,5 | | | 1,8 | Droit |
| SP 1471 | 1472 | | FER | Clou | Entier, tête plate et circulaire | 1 | 1 | 5,6 | | | | 0,8 | | 1,9 | Droit |
| SP 1471 | 1472 | | FER | Clou | Tête plate circulaire, section carrée | 1 | 1 | 4,3 | | | 0,5 | | 1,9 | | Droit |
| SP 1471 | 1472 | | FER | Clou | très corrodée, section carrée | 1 | 1 | 4 | | | 0,5 | | 2 | | Droit |
| SP 1471 | 1472 | | FER | Clou | Tête plate circulaire, section carrée | 1 | 1 | 3,5 | | | 0,5 | | 1,7 | | Droit |
| SP 1471 | 1472 | | FER | Clou | Tout petit clou, chaussure, pointe recourbée | 1 | 1 | 1,2 | | | 0,3 | | 0,9 | | Pointe recourbée |
| SP 1471 | 1472 | | FER | Clou | Tout petit clou, chaussure, pointe recourbée | 1 | 1 | 1,3 | | | 0,3 | | 0,9 | | Pointe recourbée |
| SP 1471 | 1472 | | FER | Clou | Tout petit clou, tête plate | 1 | 1 | 1,2 | | | 0,3 | | 0,8 | | Droit |
| SP 1471 | 1472 | | FER | Clou | Tout petit clou, | 1 | 1 | 1,4 | | | 0,4 | | 1 | | Droit |
| SP 1471 | 1472 | | FER | Clou | Tout petit clou, tête plate et circulaire | 1 | 1 | 1 | | | 0,4 | | 1,2 | | Droit |
| SP 1471 | 1472 | | FER | Clou | Clou de chaussure | 1 | 1 | 1,3 | | | 0,3 | | 1,1 | | Pointe recourbée |
| SP 1471 | 1472 | | FER | Tige | | 1 | 1 | 2,5 | | | 0,5 | | | | Droit |
| SP 1471 | 1472 | | FER | Tige | | 1 | 1 | 2,2 | | | 0,5 | | | | Droit |
| SP 1471 | 1472 | | FER | Tige | | 1 | 1 | 2 | | | 0,5 | | | | Droit |
| SP 1471 | 1472 | | FER | Tige | | 1 | 1 | 1,6 | | | 0,5 | | | | Droit |
| SP 1471 | 1472 | | FER | Tige | | 1 | 1 | 1,4 | | | 0,3 | | | | Droit |
| SP 1471 | 1472 | | FER | Tige | | 1 | 1 | 1,7 | | | 0,4 | | | | Droit |
| SP 1471 | 1472 | | FER | Tige | | 1 | 1 | 2 | | | 0,5 | | | | Tordu |
| SP 1471 | 1472 | | FER | Tige | | 1 | 1 | 1,7 | | | 0,4 | | | | Droit |
| SP 1471 | 1472 | | FER | Tige | | 1 | 1 | 2,7 | | | 0,6 | | | | Droit |
| SP 1471 | 1472 | | FER | Tige | | 1 | 1 | 3,9 | | | 0,5 | | | | Droit |
| SP 1471 | 1472 | | FER | Tige | | 1 | 1 | 3,4 | | | 0,5 | | | | Droit |
| SP 1471 | 1472 | | FER | Tige | section quad | 1 | 1 | 3,6 | | | 0,6 | | | | Droit |
| SP 1471 | 1472 | | FER | Tige | | 1 | 1 | 2,4 | | | 0,6 | | | | Droit |
| SP 1471 | 1472 | | FER | Fragment indéterminé | | 1 | 1 | 2,8 | 1,5 | 1,1 | | | | | |
| SP 1471 | 1472 | | FER | Tige | | 1 | 1 | 2,7 | | | 0,5 | | | | Droit |
| SP 1471 | 1472 | | FER | Tige | | 1 | 1 | 1,8 | | | 0,3 | | | | Droit |
| SP 1471 | 1472 | | FER | Tige | | 1 | 1 | 2,5 | | | 0,5 | | | | Droit |
| SP 1471 | 1472 | | FER | Tige | | 1 | 1 | 2,2 | | | | 0,6 | | | Droit |
| SP 1471 | 1472 | | FER | Tige | | 1 | 1 | 2,3 | | | 0,6 | | | | Droit |
| SP 1471 | 1472 | | FER | Tige | | 1 | 1 | 2 | | | 0,5 | | | | Droit |
| SP 1471 | 1472 | | FER | Tige | | 1 | 1 | 1,2 | | | 0,5 | | | | Droit |
| SP 1471 | 1472 | | FER | Tige | | 1 | 1 | 2,2 | | | 0,5 | | | | Droit |

| N° Fait | Us | Précision | Type Mobilier | Catégorie | Description/observation | NR | NMI | Longueur actuelle (en cm) | Largeur (en cm) | Epaisseur (en cm) | Diamètre réel tige (section) (en cm) | Diamètre actuel tige (en cm) | Diamètre actuel tête de clou (en cm) | Diamètre réel tête de clou (en cm) | Forme |
|---------|------|---------------|---------------|----------------------|--|----|-----|---------------------------|-----------------|-------------------|--------------------------------------|------------------------------|--------------------------------------|------------------------------------|------------------|
| SP 1471 | 1472 | | FER | Tige | | 1 | 1 | 1,7 | | | 0,5 | | | | Droit |
| SP 1471 | 1472 | | FER | Tige | | 1 | 1 | 1,2 | | | 0,3 | | | | Informe |
| SP 1471 | 1472 | | FER | Tige | | 1 | 1 | 1,6 | | | 0,5 | | | | Droit |
| SP 1471 | 1472 | | FER | Tige | | 1 | 1 | 1,1 | | | 0,5 | | | | Droit |
| SP 1471 | 1472 | | FER | Tige | | 1 | 1 | 1,3 | | | 0,3 | | | | Droit |
| SP 1471 | 1472 | | FER | Tige | | 1 | 1 | 1,8 | | | 0,5 | | | | Droit |
| SP 1471 | 1472 | | FER | Tige | | 1 | 1 | 1,5 | | | 0,5 | | | | Droit |
| SP 1471 | 1472 | | FER | Tige | | 1 | 1 | 1,4 | | | 0,3 | | | | Droit |
| SP 1471 | 1472 | | FER | Tige | | 1 | 1 | 1,8 | | | 0,3 | | | | Droit |
| SP 1471 | 1472 | | FER | Tige | | 1 | 1 | 2,3 | | | 0,3 | | | | Droit |
| SP 1471 | 1472 | | FER | Tige | | 1 | 1 | 2 | | | 0,4 | | | | Droit |
| SP 1471 | 1472 | | FER | Tête de clou | Plate et circulaire, section quad | 1 | 1 | 1,4 | | | 0,7 | | 1,6 | | |
| SP 1471 | 1472 | | FER | Tête de clou | Grosse tête circulaire corrodée | 1 | 1 | 1,7 | | | 0,6 | | 2,4 | | |
| SP 1471 | 1472 | | FER | Tête de clou | Tête plate circulaire, section carrée | 1 | 1 | 0,8 | | | 0,5 | | | 1,9 | |
| SP 1471 | 1472 | | FER | Tête de clou | Tête plate circulaire, | 1 | 1 | 0,7 | | | | | | 1,9 | |
| SP 1471 | 1472 | | FER | Fragment indéterminé | | 1 | 1 | 2,6 | 2,5 | 1,6 | | | | | |
| SP 1471 | 1472 | | FER | Fragment indéterminé | | 1 | 1 | 3 | 2,5 | 1,7 | | | | | |
| SP 1471 | 1472 | | FER | Tige | sorte de moitié de tige (genre cassé en deux «[« | 1 | 1 | 1,6 | 1 | 0,5 | | | | | Droit |
| SP 1471 | 1472 | | FER | Fragment indéterminé | fragmebt de tige | 1 | 1 | 1,1 | | | 0,4 | | | | Droit |
| SP 1471 | 1644 | Vase en place | FER | Clou | cassé entre tête et tige, tête plate et circulaire, section carrée | 2 | 1 | 4,5 | | | 0,6 | | 1,7 | | Droit |
| SP 1471 | 1644 | Vase en place | FER | Clou | Clou chaussure | 1 | 1 | 1,2 | | | 0,3 | | 0,8 | | Pointe recourbée |
| SP 1471 | 1644 | Vase en place | FER | Clou | Clou chaussure | 1 | 1 | 1,5 | | | 0,3 | | 1,3 | | Pointe recourbée |
| SP 1471 | 1644 | Vase en place | FER | Clou | Clou chaussure | 1 | 1 | 1,4 | | | 0,3 | | 1 | | Pointe recourbée |
| SP 1471 | 1644 | Vase en place | FER | Tige | Pointe | 1 | 1 | 3,6 | | | 0,4 | | | | Droit |
| SP 1471 | 1644 | Vase en place | FER | Tige | Pointe | 1 | 1 | 3,2 | | | 0,4 | | | | Droit |
| SP 1471 | 1644 | Vase en place | FER | Tige | Pointe | 1 | 1 | 1,6 | | | 0,3 | | | | Droit |
| SP 1471 | 1644 | Vase en place | FER | Tige | corrodée | 1 | 1 | 2,3 | | | | 0,4 | | | Droit |
| SP 1471 | 1644 | Vase en place | FER | Tête de clou | Cassée en 3, circulaire et corrodée | 3 | 1 | 2,3 | | | 0,5 | | 2,5 | | |
| SP 1471 | 1644 | Vase en place | FER | Tête de clou | plate et circulaire | 1 | 1 | 1,4 | | | 0,4 | | 2,1 | | |
| SP 1471 | 1644 | | FER | Tige | Section carrée | 1 | 1 | 4,2 | | | 0,5 | | | | Droit |

| N° Fait | Us | Précision | Type Mobilier | Catégorie | Description/observation | NR | NMI | Longueur actuelle (en cm) | Largeur (en cm) | Epaisseur (en cm) | Diamètre réel tige (section) (en cm) | Diamètre actuel tige (en cm) | Diamètre actuel tête de clou (en cm) | Diamètre réel tête de clou (en cm) | Forme |
|---------|------|-----------|---------------|----------------------|--|----|-----|---------------------------|-----------------|-------------------|--------------------------------------|------------------------------|--------------------------------------|------------------------------------|---------|
| SP 1471 | 1644 | | FER | Clou | Section carrée, tête corrodée | 1 | 1 | 2 | | | 0,4 | | | | Tordu |
| SP 1473 | 1475 | | FER | Clou | Très corrodé, | 1 | 1 | 3,5 | | | | 0,6 | 1,6 | | Tordu |
| SP 1473 | 1475 | | FER | Tige | | 1 | 1 | 2,5 | | | 0,5 | | | | Droit |
| SP 1473 | 1475 | | FER | Tige | | 1 | 1 | 3 | | | 0,4 | | | | Droit |
| SP 1473 | 1475 | | FER | Tige | | 1 | 1 | 4 | | | 0,6 | | | | Droit |
| SP 1473 | 1475 | | FER | Tige | | 1 | 1 | 1,9 | | | 0,4 | | | | Tordu |
| SP 1473 | 1475 | | FER | Fragment indéterminé | | 1 | 1 | 1,8 | 1,8 | 1,2 | | | | | |
| SP 1473 | 1475 | | FER | Fragment indéterminé | | 1 | 1 | 2,3 | 1,4 | 1,2 | | | | | |
| SP 1476 | 1477 | | FER | Clou | Tête plate et circulaire, tige courte section carrée | 1 | 1 | 1,4 | | | 0,4 | | | 1,9 | Droit |
| SP 1476 | 1477 | | FER | Clou | très corrodé à la tête, | 1 | 1 | 2,9 | | | 0,5 | | 1,8 | | Droit |
| SP 1476 | 1477 | | FER | Tête de clou | petite tête plate et circulaire | 1 | 1 | 0,8 | | | | 0,5 | | 1,2 | |
| SP 1476 | 1477 | | FER | Tige | Grande tige corrodée, section carrée | 1 | 1 | 4,7 | | | 0,5 | | | | Droit |
| SP 1476 | 1477 | | FER | Tige | Grande tige corrodée, section carrée | 1 | 1 | 3,5 | | | 0,6 | | | | Droit |
| SP 1476 | 1477 | | FER | Tige | Pointe | 1 | 1 | 2,7 | | | 0,4 | | | | Droit |
| SP 1476 | 1477 | | FER | Tige | | 1 | 1 | 2 | | | 0,4 | | | | Droit |
| SP 1476 | 1477 | | FER | Tige | Pointe non corrodée | 1 | 1 | 2,1 | | | 0,3 | | | | Droit |
| SP 1476 | 1477 | | FER | Tige | | 1 | 1 | 2,7 | | | | 0,4 | | | Tordu |
| SP 1476 | 1477 | | FER | Tige | | 1 | 1 | 1,7 | | | 0,4 | | | | Droit |
| SP 1476 | 1477 | | FER | tête de clou | Fragment de la tête | 1 | 1 | | | | | | 2,1 | | |
| SP 1476 | 1477 | | FER | Tige | | 1 | 1 | 1,3 | | | 0,4 | | | | Droit |
| SP 1476 | 1477 | | FER | Tige | Pointe non corrodée | 1 | 1 | 1,7 | | | 0,4 | | | | Droit |
| SP 1476 | 1477 | | FER | Tige | | 1 | 1 | 1,8 | | | 0,4 | | | | Informe |
| SP 1476 | 1477 | | FER | Tige | | 1 | 1 | 2,2 | | | 0,4 | | | | Droit |
| SP 1476 | 1477 | | FER | Tige | | 1 | 1 | 1,3 | | | 0,6 | | | | Droit |
| SP 1476 | 1477 | | FER | Tige | | 1 | 1 | 1,1 | | | 0,3 | | | | Droit |
| SP 1476 | 1477 | | FER | Tige | | 1 | 1 | 1,9 | | | 0,4 | | | | Droit |
| SP 1476 | 1477 | | FER | Tige | | 1 | 1 | 1,9 | | | 0,4 | | | | Droit |
| SP 1476 | 1477 | | FER | Tige | | 1 | 1 | 3,2 | | | 0,4 | | | | Droit |
| SP 1476 | 1477 | | FER | fragment indéterminé | | 1 | 1 | 2,2 | 2 | 1,7 | | | | | Informe |
| SP 1476 | 1477 | | FER | fragment indéterminé | | 1 | 1 | 1,7 | 1,2 | 1,1 | | | | | Informe |
| SP 1476 | 1477 | | FER | fragment indéterminé | | 1 | 1 | 1,7 | 1,4 | 1 | | | | | Informe |
| SP 1476 | 1477 | | FER | fragment indéterminé | | 1 | 1 | 1,6 | 1,4 | 1 | | | | | Informe |
| SP 1476 | 1477 | | FER | fragment indéterminé | | 1 | 1 | 3,3 | 2,5 | 1,8 | | | | | Informe |

| N° Fait | Us | Précision | Type Mobilier | Catégorie | Description/observation | NR | NMI | Longueur actuelle (en cm) | Largeur (en cm) | Epaisseur (en cm) | Diamètre réel tige (section) (en cm) | Diamètre actuel tige (en cm) | Diamètre actuel tête de clou (en cm) | Diamètre réel tête de clou (en cm) | Forme |
|-----------------|------|-----------|---------------|----------------------|---|----|-----|---------------------------|-----------------|-------------------|--------------------------------------|------------------------------|--------------------------------------|------------------------------------|-------|
| SP 1476/SP 1478 | | | FER | Clou | Tête plate, section carrée très corrodé | 1 | 1 | 2 | | | 0,4 | | 1,3 | | Droit |
| SP 1476/SP 1478 | | | FER | Clou | Tête plate et circulaire, section carrée | 1 | 1 | 2,8 | | | 0,4 | | | 1,8 | Droit |
| SP 1476/SP 1478 | | | FER | Clou | Tête plate et circulaire, entier ou quasi | 1 | 1 | 2,3 | | | 0,4 | | | 1,7 | Tordu |
| SP 1476/SP 1478 | | | FER | Tige | | 1 | 1 | 1 | | | 0,5 | | | | |
| SP 1476/SP 1478 | | | FER | Tige | Peu corrodé section carrée | 1 | 1 | 4 | | | 0,5 | | | | Droit |
| SP 1476/SP 1478 | | | FER | Tige | | 1 | 1 | 3,4 | | | 0,4 | | | | Droit |
| SP 1476/SP 1478 | | | FER | Tige | | 1 | 1 | 3 | | | 0,4 | | | | Droit |
| SP 1476/SP 1478 | | | FER | Tige | | 1 | 1 | 2,2 | | | 0,5 | | | | Droit |
| SP 1476/SP 1478 | | | FER | Tige | | 1 | 1 | 1,9 | | | 0,5 | | | | Droit |
| SP 1476/SP 1478 | | | FER | Tige | | 1 | 1 | 1,6 | | | 0,4 | | | | Droit |
| SP 1476/SP 1478 | | | FER | Tige | | 1 | 1 | 1,5 | | | 0,2 | | | | Droit |
| SP 1476/SP 1478 | | | FER | Tige | | 1 | 1 | 1,1 | | | 0,3 | | | | Droit |
| SP 1476/SP 1478 | | | FER | Tige | pointe, | 1 | 1 | 0,9 | | | 0,3 | | | | Droit |
| SP 1476/SP 1478 | | | FER | Fragment indéterminé | | 1 | 1 | 2,2 | 1,6 | | | | | | |
| SP 1478 | 1480 | | FER | Clou | tête corrodée, section carrée | 1 | 1 | 2,3 | | | 0,5 | | 1,6 | | Droit |
| SP 1478 | 1480 | | FER | Clou | tête corrodée, section carrée | 1 | 1 | 2,3 | | | 0,6 | | 1,6 | | Droit |
| SP 1478 | 1480 | | FER | Clou | Tête circulaire corrodée, section carrée | 1 | 1 | 3,1 | | | 0,6 | | 1,7 | | Droit |
| SP 1478 | 1480 | | FER | Tige | très corrodée, section carrée | 1 | 1 | 3 | | | 0,5 | | | | Droit |
| SP 1478 | 1480 | | FER | Tige | Pointe, section carrée, | 1 | 1 | 2,4 | | | 0,5 | | | | Droit |
| SP 1478 | 1480 | | FER | Tige | pointe, section carrée, | 1 | 1 | 2,2 | | | 0,6 | | | | Droit |
| SP 1478 | 1480 | | FER | Tige | | 1 | 1 | 2,8 | | | 0,5 | | | | Tordu |
| SP 1478 | 1480 | | FER | Tige | | 1 | 1 | 1,8 | | | 0,4 | | | | Droit |
| SP 1478 | 1480 | | FER | Tige | | 1 | 1 | 2,4 | | | 0,4 | | | | Droit |
| SP 1478 | 1480 | | FER | Tige | | 1 | 1 | 2,2 | | | 0,4 | | | | Droit |
| SP 1478 | 1480 | | FER | Tige | pointe | 1 | 1 | 1,9 | | | 0,5 | | | | Droit |
| SP 1478 | 1480 | | FER | Tige | | 1 | 1 | 1,9 | | | 0,5 | | | | Droit |
| SP 1478 | 1480 | | FER | Tige | pointe | 1 | 1 | 2 | | | 0,4 | | | | Droit |

| N° Fait | Us | Précision | Type Mobilier | Catégorie | Description/observation | NR | NMI | Longueur actuelle (en cm) | Largeur (en cm) | Epaisseur (en cm) | Diamètre réel tige (section) (en cm) | Diamètre actuel tige (en cm) | Diamètre actuel tête de clou (en cm) | Diamètre réel tête de clou (en cm) | Forme |
|---------|------|-----------|---------------|----------------------|---|----|-----|---------------------------|-----------------|-------------------|--------------------------------------|------------------------------|--------------------------------------|------------------------------------|-------|
| SP 1478 | 1480 | | FER | Tige | pointe | 1 | 1 | 1,8 | | | 0,3 | | | | Droit |
| SP 1478 | 1480 | | FER | Tige | | 1 | 1 | 1,4 | | | 0,4 | | | | Droit |
| SP 1478 | 1480 | | FER | Tige | | 1 | 1 | 1,3 | | | | 0,6 | | | Droit |
| SP 1478 | 1480 | | FER | Tige | Pointe | 1 | 1 | 1,1 | | | 0,3 | | | | Droit |
| SP 1478 | 1480 | | FER | Tête de clou | corrodée mais circulaire, | 1 | 1 | 0,9 | | | 0,5 | | 1,6 | | |
| SP 1478 | 1480 | | FER | Tête de clou | Plate circulaire | 1 | 1 | 0,6 | | | 0,4 | | 1,2 | | |
| SP 1478 | 1480 | | FER | Fragment indéterminé | | 1 | 1 | 2,5 | 1,8 | 1,9 | | | | | |
| SP 1478 | 1480 | | ? | Fragment indéterminé | Fragment vitrifié | 1 | 1 | 1,1 | 0,9 | 0,7 | | | | | |
| SP 1484 | 1484 | | FER | Clou | tête plate, entier | 1 | 1 | 2,3 | | | 0,3 | | | 1,1 | Droit |
| SP 1484 | 1484 | | FER | Tige | tige complète bien corrodée, section quad | 1 | 1 | 4,8 | | | 0,7 | | | | Droit |
| SP 1484 | 1484 | | FER | Tige | pointe, section carrée | 1 | 1 | 3,2 | | | 0,4 | | | | Droit |
| SP 1484 | 1484 | | FER | Tige | pointe, section carrée | 1 | 1 | 2,3 | | | 0,4 | | | | Tordu |
| SP 1484 | 1484 | | FER | Tige | pointe, section carrée | 1 | 1 | 1,7 | | | 0,4 | | | | Droit |
| SP 1484 | 1484 | | FER | Tête de clou | Plate et circulaire, section carrée | 1 | 1 | 1,3 | | | 0,6 | | | 1,5 | |
| SP 1484 | 1484 | | FER | Tête de clou | Plate et circulaire, section carrée | 1 | 1 | 1,2 | | | 0,5 | | | 1,4 | |
| SP 1484 | 1485 | | FER | Clou | tête corrodée, section carrée | 1 | 1 | 2,6 | | | 0,5 | | 1,4 | | Droit |
| SP 1484 | 1485 | | FER | Clou | Tête plate et circulaire, section carrée | 1 | 1 | 1,9 | | | 0,4 | | | 1,2 | Droit |
| SP 1484 | 1485 | | FER | Clou | tête plate et circulaire, courte tige, section carrée | 1 | 1 | 1,3 | | | 0,3 | | | 1,2 | Droit |
| SP 1484 | 1485 | | FER | Clou | Entier, tête plate, | 2 | 1 | 3 | | | 0,5 | | 1,3 | | Droit |
| SP 1484 | 1485 | | FER | Clou | Petit clou, tête plate et circulaire, pointe tordue | 1 | 1 | 1,5 | | | 0,3 | | | 1,1 | Tordu |
| SP 1484 | 1485 | | FER | Clou | Petit clou, tête plate et circulaire | 1 | 1 | 1,5 | | | | 0,4 | | 0,9 | Droit |
| SP 1484 | 1485 | | FER | Clou | pas trop corrodé, tête plate circulaire, petite section carrée bout de tige | 1 | 1 | 1,7 | | | 0,3 | | | 1,2 | Tordu |
| SP 1484 | 1485 | | FER | Clou | Tête plate et circulaire, section carrée | 1 | 1 | 1,8 | | | 0,3 | | | 1,2 | Droit |
| SP 1484 | 1485 | | FER | Tige | Pointe | 1 | 1 | 1,3 | | | 0,3 | | | | Droit |
| SP 1484 | 1485 | | FER | Tige | Pointe | 1 | 1 | 1 | | | 0,3 | | | | Droit |
| SP 1484 | 1485 | | FER | Tige | Pointe | 1 | 1 | 1,3 | | | 0,3 | | | | Tordu |
| SP 1484 | 1485 | | FER | Tige | Pointe | 1 | 1 | 1,9 | | | 0,3 | | | | Droit |
| SP 1484 | 1485 | | FER | Tige | Pointe | 1 | 1 | 1,7 | | | 0,5 | | | | Droit |
| SP 1484 | 1485 | | FER | Tige | Pointe | 1 | 1 | 2,6 | | | 0,3 | | | | Droit |

| N° Fait | Us | Précision | Type Mobilier | Catégorie | Description/observation | NR | NMI | Longueur actuelle (en cm) | Largeur (en cm) | Epaisseur (en cm) | Diamètre réel tige (section) (en cm) | Diamètre actuel tige (en cm) | Diamètre actuel tête de clou (en cm) | Diamètre réel tête de clou (en cm) | Forme |
|---------|------|-----------------------|---------------|--------------|--|----|-----|---------------------------|-----------------|-------------------|--------------------------------------|------------------------------|--------------------------------------|------------------------------------|-------|
| SP 1484 | 1485 | | FER | Tige | Pointe | 1 | 1 | 1,5 | | | 0,4 | | | | Droit |
| SP 1484 | 1485 | | FER | Tige | Pointe | 1 | 1 | 1,7 | | | 0,4 | | | | Droit |
| SP 1484 | 1485 | | FER | Tige | Pointe | 1 | 1 | 1,5 | | | 0,4 | | | | Droit |
| SP 1484 | 1485 | | FER | Tige | Pointe | 1 | 1 | 2,5 | | | 0,3 | | | | Droit |
| SP 1484 | 1485 | | FER | Tige | Pointe | 1 | 1 | 1,4 | | | 0,3 | | | | Droit |
| SP 1484 | 1485 | | FER | Tige | Pointe | 1 | 1 | 1,7 | | | 0,4 | | | | Droit |
| SP 1484 | 1485 | | FER | Tige | Pointe | 1 | 1 | 1,6 | | | 0,3 | | | | Droit |
| SP 1484 | 1485 | | FER | Tige | section carrée | 1 | 1 | 1,5 | | | 0,3 | | | | Droit |
| SP 1484 | 1485 | | FER | Tige | section carrée | 1 | 1 | 1,3 | | | 0,3 | | | | Droit |
| SP 1484 | 1485 | | FER | Tige | section carrée | 1 | 1 | 1,4 | | | 0,3 | | | | Droit |
| SP 1484 | 1485 | | FER | Tige | section carrée | 1 | 1 | 1,4 | | | 0,4 | | | | Droit |
| SP 1484 | 1485 | | FER | Tige | section carrée | 1 | 1 | 1,4 | | | 0,4 | | | | Droit |
| SP 1484 | 1485 | | FER | Tige | section carrée | 1 | 1 | 1,3 | | | 0,3 | | | | Droit |
| SP 1484 | 1485 | | FER | Tige | section carrée | 1 | 1 | 1,7 | | | 0,3 | | | | Droit |
| SP 1484 | 1485 | | FER | Tige | section carrée | 1 | 1 | 1,5 | | | 0,3 | | | | Droit |
| SP 1484 | 1485 | | FER | Tige | section carrée | 1 | 1 | 1,2 | | | 0,3 | | | | Droit |
| SP 1484 | 1485 | | FER | Tige | section carrée | 1 | 1 | 1,2 | | | 0,3 | | | | Droit |
| SP 1484 | 1485 | | FER | Tige | section carrée | 1 | 1 | 1 | | | 0,3 | | | | Droit |
| SP 1484 | 1485 | | FER | Tige | section carrée | 1 | 1 | 1,8 | | | 0,4 | | | | Droit |
| SP 1484 | 1485 | | FER | Tige | section carrée | 1 | 1 | 1,5 | | | 0,3 | | | | Droit |
| SP 1484 | 1485 | | FER | Tige | section carrée | 1 | 1 | 1,5 | | | 0,3 | | | | Droit |
| SP 1484 | 1485 | | FER | Tige | section carrée | 1 | 1 | 1,1 | | | 0,2 | | | | Droit |
| SP 1484 | 1485 | | FER | Tête de clou | plate et circulaire | 1 | 1 | 0,4 | | | | | | 1,2 | |
| SP 1484 | 1485 | | FER | Tête de clou | plate et circulaire | 1 | 1 | 0,9 | | | 0,4 | | 1,3 | | |
| SP 1484 | 1485 | | FER | Tête de clou | plate et circulaire | 1 | 1 | 1 | | | 0,4 | | | 1,5 | |
| SP 1484 | 1485 | | FER | Tête de clou | plate | 1 | 1 | 0,9 | | | | | 1,3 | | |
| SP 1484 | 1670 | 1ere passe de fouille | FER | Clou | corrodé, tête plate, section carrée | 1 | 1 | 1,9 | | | 0,4 | | 1,7 | | |
| SP 1484 | 1670 | 1ere passe de fouille | FER | Clou | corrodé, tête plate, début tige, section carrée | 1 | 1 | 2,1 | | | 0,5 | | 2,1 | | Droit |
| SP 1484 | 1670 | 1ere passe de fouille | FER | Clou | Cassé en 2 | 2 | 1 | 4,5 | | | 0,5 | | 2 | | Tordu |
| SP 1484 | 1670 | 1ere passe de fouille | FER | Clou | cassé en 2, tête et tige | 2 | 1 | 4 | | | 0,5 | | 2,1 | | Tordu |
| SP 1484 | 1670 | 1ere passe de fouille | FER | Clou | Cassé en deux | 2 | 1 | 3,7 | | | 0,5 | | 1,8 | | Droit |
| SP 1484 | 1670 | 1ere passe de fouille | FER | Clou | Tête circulaire corrodée, section carrée | 1 | 1 | 2,5 | | | 0,5 | | 1,8 | | Droit |
| SP 1484 | 1670 | 1ere passe de fouille | FER | Clou | cassé en deux, grosse tête épaisse et creuse, section carrée | 2 | 1 | 3,8 | | | 0,5 | | 2,5 | | Droit |
| SP 1484 | 1670 | 1ere passe de fouille | FER | Clou | Corrodé, section carrée | 1 | 1 | 2,9 | | | 0,5 | | 1,5 | | Tordu |

| N° Fait | Us | Précision | Type Mobilier | Catégorie | Description/observation | NR | NMI | Longueur actuelle (en cm) | Largeur (en cm) | Epaisseur (en cm) | Diamètre réel tige (section) (en cm) | Diamètre actuel tige (en cm) | Diamètre actuel tête de clou (en cm) | Diamètre réel tête de clou (en cm) | Forme |
|---------|------|-----------------------|---------------|----------------------|--|----|-----|---------------------------|-----------------|-------------------|--------------------------------------|------------------------------|--------------------------------------|------------------------------------|------------------|
| SP 1484 | 1670 | 1ere passe de fouille | FER | Clou | petit clou, pointe recourbée, chaussure? | 1 | 1 | 1,4 | | | 0,3 | | 1,4 | | Pointe recourbée |
| SP 1484 | 1670 | 1ere passe de fouille | FER | Clou | Petit clou corrodé, tête conique? | 1 | 1 | 1,4 | | | 0,4 | | 1 | | Droit |
| SP 1484 | 1670 | 1ere passe de fouille | FER | Clou | petit clou, tête circulaire, section carrée | 1 | 1 | 1,5 | | | 0,3 | | | 1,1 | Droit |
| SP 1484 | 1670 | 1ere passe de fouille | FER | Clou | petit clou, tête plate, section carrée | 1 | 1 | 1,4 | | | 0,4 | | 1,2 | | Droit |
| SP 1484 | 1670 | 1ere passe de fouille | ? | Fragment indéterminé | pas trop l'air d'avoir du métal, surtout terre et charbon | 1 | 1 | 2,7 | 2,2 | 1 | | | | | |
| SP 1484 | 1670 | 1ere passe de fouille | FER | Tige | pointe, section carrée | 1 | 1 | 2,5 | | | 0,4 | | | | Droit |
| SP 1484 | 1670 | 1ere passe de fouille | FER | fragment indéterminé | | 1 | 1 | 2,6 | 2,1 | 1,6 | | | | | |
| SP 1484 | 1670 | 1ere passe de fouille | FER | Tige | | 1 | 1 | 1,8 | | | | 0,4 | | | Droit |
| SP 1484 | 1670 | 1ere passe de fouille | FER | Tige | corrodée, | 1 | 1 | 2,1 | | | 0,4 | | | | Droit |
| SP 1484 | 1670 | 1ere passe de fouille | FER | Tige | 2 morceaux, section carrée | 2 | 1 | 4,5 | | | 0,5 | | | | Droit |
| SP 1484 | 1670 | 1ere passe de fouille | FER | Tige | plein de corrosion, section carrée | 1 | 1 | 2 | | | 0,4 | | | | Tordu |
| SP 1484 | 1670 | 1ere passe de fouille | FER | Tête de clou | Tête plate et circulaire, section carrée | 1 | 1 | 1,2 | | | 0,5 | | 2 | | |
| SP 1484 | 1670 | 2ème passe de fouille | FER | Clou | cassé en 2, tige et tête circulaire | 2 | 1 | 4 | | | 0,6 | | 2,3 | | Droit |
| SP 1484 | 1670 | 2ème passe de fouille | FER | Clou | Cassé en deux, très corrodé | 1 | 1 | 2,3 | | | 0,4 | | 1,5 | | Tordu |
| SP 1484 | 1670 | 2ème passe de fouille | FER | Clou | Tête plate, tige courte section bout de tige | 1 | 1 | 2 | | | | 0,6 | 2,1 | | Droit |
| SP 1484 | 1670 | 2ème passe de fouille | FER | Clou | petit clou, tête circulaire à moitié fragmenté, section carrée | 1 | 1 | 1 | | | 0,4 | | 0,9 | | Droit |
| SP 1484 | 1670 | 2ème passe de fouille | FER | Clou | petit clou chaussure ? | 1 | 1 | 1,5 | | | 0,3 | | 1,2 | | Droit |
| SP 1484 | 1670 | 2ème passe de fouille | FER | Clou | petit clou chaussure ? | 1 | 1 | 1,3 | | | 0,4 | | 1,4 | | Droit |
| SP 1484 | 1670 | 2ème passe de fouille | FER | Clou | petit clou chaussure ? | 1 | 1 | 1,2 | | | 0,3 | | 1 | | Droit |
| SP 1484 | 1670 | 2ème passe de fouille | FER | Clou | petit clou chaussure ? | 1 | 1 | 1,5 | | | 0,4 | | 1,2 | | Droit |

| N° Fait | Us | Précision | Type Mobilier | Catégorie | Description/observation | NR | NMI | Longueur actuelle (en cm) | Largeur (en cm) | Epaisseur (en cm) | Diamètre réel tige (section) (en cm) | Diamètre actuel tige (en cm) | Diamètre actuel tête de clou (en cm) | Diamètre réel tête de clou (en cm) | Forme |
|---------|---------|-----------------------|---------------|----------------------|--|----|-----|---------------------------|-----------------|-------------------|--------------------------------------|------------------------------|--------------------------------------|------------------------------------|------------------|
| SP 1484 | 1670 | 2ème passe de fouille | FER | Tige | 2 morceaux, section carrée | 2 | 1 | 3,5 | | | 0,4 | | | | Tordu |
| SP 1484 | 1670 | 2ème passe de fouille | FER | Tête de clou | plate et circulaire | 1 | 1 | 0,8 | | | 0,5 | | | 1,4 | |
| SP 1484 | 1670 | 2ème passe de fouille | FER | fragment indéterminé | Très corrodé | 1 | 1 | 2,3 | 2,2 | 1,8 | | | | | |
| SP 1484 | 1670 | 2ème passe de fouille | FER | Tige | | 1 | 1 | 2,2 | | | 0,4 | | | | Droit |
| SP 1484 | 1670 | 2ème passe de fouille | FER | Tige | corrodée | 1 | 1 | 1,9 | | | 0,5 | | | | Droit |
| SP 1484 | 1670 | 2ème passe de fouille | FER | Tige | Cassée en deux, petite section carrée | 1 | 1 | 2 | | | 0,3 | | | | Droit |
| SP 1484 | 1670 | 2ème passe de fouille | FER | Tige | section carrée | 1 | 1 | 1,1 | | | 0,4 | | | | Droit |
| SP 1484 | 1670 | 2ème passe de fouille | FER | Tête de clou | plate | 1 | 1 | 0,7 | | | | | 1,6 | | |
| SP 1484 | 1670 | 2ème passe de fouille | FER | Tige | pointe | 1 | 1 | 1,6 | | | 0,3 | | | | Droit |
| SP 1484 | 1670 | 2ème passe de fouille | FER | tige | deux tiges soudées | 1 | 2 | 4,8 | | | 0,6 | | | | Droit |
| SP 1484 | 1670 | 2ème passe de fouille | FER | Tige | deux tiges soudées | 1 | 2 | 2,4 | | | 0,3 | | | | Droit |
| SP 1484 | 1670 | 2ème passe de fouille | FER | Tige | section carrée | 1 | 1 | 1,8 | | | 0,5 | | | | Droit |
| SP 1484 | 1683 | | FER | Clou | Tête plate, section carrée | 1 | 1 | 2,9 | | | 0,5 | | 2 | | Tordu |
| SP 1484 | 1683 | | FER | Clou | tête plate corrodée, section carrée | 1 | 1 | 4 | | | 0,5 | | 1,9 | | Droit |
| SP 1484 | 1683 | | FER | Tige | bien corrodée, pointe, section carrée | 1 | 1 | 3,7 | | | 0,6 | | | | Pointe recourbée |
| SP 1484 | 1683 | | FER | Tige | section carrée | 1 | 1 | 2,2 | | | 0,4 | | | | Droit |
| SP 1484 | 1683 | | FER | Tige | section carrée | 1 | 1 | 1,6 | | | 0,4 | | | | Droit |
| SP 1484 | 1683 | | FER | Tige | section carrée | 1 | 1 | 1,4 | | | 0,5 | | | | Droit |
| SP 1484 | 1683 | | FER | Tige | Pointe, section carrée | 1 | 1 | 2,3 | | | 0,4 | | | | Droit |
| SP 1484 | 1683 | | FER | fragment indéterminé | Amas corrodé | 1 | 1 | 5,2 | 3 | 1,7 | | | | | |
| SP 1484 | 1683 | | FER | fragment indéterminé | petite boule corrodée | 1 | 1 | 1,3 | | 1,1 | | | | | |
| SP 1484 | 1690 | | FER | Tige | Section carrée | 1 | 1 | 2,2 | | | 0,4 | | | | Droit |
| SP 1484 | 1677.1 | | FER | Fragment indéterminé | | 1 | 1 | 1,4 | 1,1 | 0,8 | | | | | |
| SP 1484 | 1677.10 | | FER | Clou | tête + Tige, section carrée entre les deux | 2 | 1 | 2,8 | | | 0,4 | | 1,4 | | Droit |
| SP 1484 | 1677.10 | | FER | Tige | Fine | 1 | 1 | 1,3 | | | 0,3 | | | | Droit |
| SP 1484 | 1677.11 | | FER | Tige | section carrée | 1 | 1 | 3,2 | | | 0,5 | | | | Droit |

| N° Fait | Us | Précision | Type Mobilier | Catégorie | Description/observation | NR | NMI | Longueur actuelle (en cm) | Largeur (en cm) | Epaisseur (en cm) | Diamètre réel tige (section) (en cm) | Diamètre actuel tige (en cm) | Diamètre actuel tête de clou (en cm) | Diamètre réel tête de clou (en cm) | Forme |
|---------|---------|-----------|---------------|----------------------|---|----|-----|---------------------------|-----------------|-------------------|--------------------------------------|------------------------------|--------------------------------------|------------------------------------|-------|
| SP 1484 | 1677.12 | | FER | Clou | Tête plate, section carrée | 1 | 1 | 2,7 | | | 0,4 | | | 1,8 | Droit |
| SP 1484 | 1677.13 | | FER | Clou | Cassé en deux, section quad | 2 | 1 | 4,1 | | | 0,7 | | 1,9 | | Droit |
| SP 1484 | 1677.14 | | FER | Clou | chaussure ? | 1 | 1 | 1,3 | | | 0,3 | | | 1,1 | Droit |
| SP 1484 | 1677.14 | | FER | Tige | | 1 | 1 | 1,9 | | | | 0,5 | | | Droit |
| SP 1484 | 1677.14 | | FER | Tige | | 1 | 1 | 1,7 | | | 0,5 | | | | Droit |
| SP 1484 | 1677.14 | | FER | Tête de clou | tellement corrodé qu'on ne voit pas la tige | 1 | 1 | 2 | | | | 1,6 | 1,9 | | Droit |
| SP 1484 | 1677.14 | | FER | Fragment indéterminé | | 1 | 1 | 1,4 | 1,5 | 1 | | | | | Droit |
| SP 1484 | 1677.15 | | FER | Tige | | 1 | 1 | 2,2 | | | 0,5 | | | | Droit |
| SP 1484 | 1677.15 | | FER | Tige | | 1 | 1 | 2,4 | | | 0,6 | | | | Droit |
| SP 1484 | 1677.15 | | FER | Tige | | 1 | 1 | 2 | | | | 0,8 | | | Droit |
| SP 1484 | 1677.15 | | FER | Tige | | 1 | 1 | 2,3 | | | 0,5 | | | | Droit |
| SP 1484 | 1677.15 | | FER | Tige | | 1 | 1 | 2 | | | 0,4 | | | | Droit |
| SP 1484 | 1677.15 | | FER | Tige | Fragment de tige | 1 | 1 | 1 | | | 0,5 | | | | Droit |
| SP 1484 | 1677.15 | | FER | Tête de clou | Tête plate et circulaire | 1 | 1 | 0,7 | | | 0,5 | | | 2 | |
| SP 1484 | 1677.16 | | FER | Clou | Tête plate, section carrée | 1 | 1 | 2,8 | | | 0,5 | | | 1,8 | Droit |
| SP 1484 | 1677.16 | | FER | Tige | 2tiges, section carrée | 2 | 1 | 4,5 | | | 0,5 | | | | Droit |
| SP 1484 | 1677.16 | | FER | Tige | section carrée | 1 | 1 | 2 | | | 0,5 | | | | Droit |
| SP 1484 | 1677.16 | | FER | Fragment indéterminé | Très corrodé, section carrée | 1 | 1 | 2,1 | | | 0,5 | | | | |
| SP 1484 | 1677.17 | | FER | Tige | section carrée | 1 | 1 | 3,1 | | | 0,6 | | | | Droit |
| SP 1484 | 1677.17 | | FER | Tige | section carrée | 1 | 1 | 1,7 | | | 0,5 | | | | Droit |
| SP 1484 | 1677.17 | | FER | Tige | | 1 | 1 | 3 | | | 0,4 | | | | Droit |
| SP 1484 | 1677.17 | | FER | Tige | | 1 | 1 | 2 | | | 0,4 | | | | Droit |
| SP 1484 | 1677.17 | | FER | Tige | Section carrée | 1 | 1 | 1,3 | | | | 0,5 | | | Droit |
| SP 1484 | 1677.17 | | FER | Tige | Section carrée | 1 | 1 | 2,1 | | | 0,4 | | | | Droit |
| SP 1484 | 1677.17 | | FER | Tête de clou | Très grosse tête circulaire et plate | 1 | 1 | 1,2 | | | 0,7 | | | 2,5 | |
| SP 1484 | 1677.17 | | FER | Fragment indéterminé | | 1 | 1 | 1,5 | 1,2 | 0,5 | | | | | |
| SP 1484 | 1677.17 | | FER | Fragment indéterminé | | 1 | 1 | 1,1 | 1,1 | 0,9 | | | | | |
| SP 1484 | 1677.18 | | FER | Clou | Tête plate et circulaire, section tige courte | 1 | 1 | 1,1 | | | 0,4 | | | 1,3 | Droit |

| N° Fait | Us | Précision | Type Mobilier | Catégorie | Description/observation | NR | NMI | Longueur actuelle (en cm) | Largeur (en cm) | Epaisseur (en cm) | Diamètre réel tige (section) (en cm) | Diamètre actuel tige (en cm) | Diamètre actuel tête de clou (en cm) | Diamètre réel tête de clou (en cm) | Forme |
|---------|---------|-----------|---------------|--------------------------------|---|----|-----|---------------------------|-----------------|-------------------|--------------------------------------|------------------------------|--------------------------------------|------------------------------------|-------|
| SP 1484 | 1677.19 | | FER | Tige | Très corrodé, section déformée | 1 | 1 | 3 | | | | 0,6 | | | Droit |
| SP 1484 | 1677.19 | | FER | Tige | Pointe, section carrée, | 1 | 1 | 2 | | | 0,4 | | | | Droit |
| SP 1484 | 1677.2 | | FER | élément de plaque? | Plat | 1 | 1 | 2,1 | 1,5 | 0,3 | | | | | |
| SP 1484 | 1677.20 | | FER | Clou | Tête circulaire, corrodé, section carrée | 1 | 1 | 1,8 | | | 0,4 | | 1,2 | | Droit |
| SP 1484 | 1677.20 | | FER | Clou | coffret ? Petit clou, fragment tête détaché | 2 | 1 | 1,2 | | | 0,3 | | 1,5 | | Tordu |
| SP 1484 | 1677.20 | | FER | Tige | | 1 | 1 | 3 | | | 0,5 | | | | Tordu |
| SP 1484 | 1677.21 | | FER | Clou | Tête plate circulaire | 2 | 1 | 3,2 | | | 0,4 | | 1,6 | | Droit |
| SP 1484 | 1677.21 | | FER | Clou | Tête plate, plus ou moins circulaire, section carrée | 2 | 1 | 3,2 | | | 0,5 | | | 1,5 | Droit |
| SP 1484 | 1677.22 | | FER | Tige | petite section carrée | 1 | 1 | 1,5 | | | 0,3 | | | | Droit |
| SP 1484 | 1677.23 | | FER | Clou | Tête mal conservée, section carrée | 1 | 1 | 2 | | | 0,5 | | 1,8 | | Droit |
| SP 1484 | 1677.23 | | FER | Clou | tête plate et circulaire, entier | 1 | 1 | 4,6 | | | | 0,6 | 2 | | Droit |
| SP 1484 | 1677.23 | | FER | Tige | | 1 | 1 | 2,3 | | | 0,5 | | | | Droit |
| SP 1484 | 1677.24 | | FER | Tête de clou | section carrée, tête circulaire et plate | 1 | 1 | 1,7 | | | 0,7 | | | 2,2 | |
| SP 1484 | 1677.24 | | FER | Tige | Pointe, section carrée, | 1 | 1 | 3,2 | | | 0,5 | | | | Droit |
| SP 1484 | 1677.24 | | FER | Tige | Pointe, section carrée, | 1 | 1 | 1,2 | | | 0,2 | | | | Droit |
| SP 1484 | 1677.25 | | FER | Tige | 2 tiges, section carrée | 2 | 1 | 4,5 | | | 0,4 | | | | Droit |
| SP 1484 | 1677.25 | | FER | Tige | section carrée | 1 | 1 | 2,2 | | | | 0,7 | | | Droit |
| SP 1484 | 1677.25 | | FER | Tige | | 1 | 1 | 2,5 | | | 0,6 | | | | Droit |
| SP 1484 | 1677.25 | | FER | Tige | Section carrée | 1 | 1 | 2,3 | | | 0,4 | | | | Droit |
| SP 1484 | 1677.26 | | FER | Fragment de plaque ou anneau ? | plat, | 1 | 1 | 1,5 | 1 | 0,5 | | | | | |
| SP 1484 | 1677.27 | | FER | Tige | section carrée | 1 | 1 | 1,4 | | | 0,5 | | | | Droit |
| SP 1484 | 1677.28 | | FER | Tige | petite section carrée | 1 | 1 | 1,8 | | | 0,4 | | | | Droit |
| SP 1484 | 1677.29 | | FER | Fragment indéterminé | | 1 | 1 | 1,5 | 1,2 | 0,7 | | | | | |
| SP 1484 | 1677.3 | | FER | Tige | section déformée | 1 | 1 | 1,7 | | | | 0,6 | | | Droit |
| SP 1484 | 1677.30 | | FER | Clou | tête plate et circulaire, courte tige, section carrée | 1 | 1 | 1,5 | | | 0,4 | | | 1,2 | Droit |

| N° Fait | Us | Précision | Type Mobilier | Catégorie | Description/observation | NR | NMI | Longueur actuelle (en cm) | Largeur (en cm) | Epaisseur (en cm) | Diamètre réel tige (section) (en cm) | Diamètre actuel tige (en cm) | Diamètre actuel tête de clou (en cm) | Diamètre réel tête de clou (en cm) | Forme |
|---------|---------|-----------------------|---------------|--------------|---|----|-----|---------------------------|-----------------|-------------------|--------------------------------------|------------------------------|--------------------------------------|------------------------------------|-------|
| SP 1484 | 1677.30 | | FER | Tige | tige complète, manque la tête | 1 | 1 | 4,4 | | | 0,5 | | | | Droit |
| SP 1484 | 1677.30 | | FER | Tige | section carrée | 1 | 1 | 2,3 | | | 0,4 | | | | Droit |
| SP 1484 | 1677.30 | | FER | Tige | section carrée | 1 | 1 | 2 | | | 0,6 | | | | Droit |
| SP 1484 | 1677.31 | | FER | Tige | section carrée | 1 | 1 | 2,2 | | | 0,4 | | | | Droit |
| SP 1484 | 1677.31 | | FER | Tige | section carrée | 1 | 1 | 2,3 | | | 0,4 | | | | Droit |
| SP 1484 | 1677.35 | | FER | Clou | petit clou, chaussure ? | 1 | 1 | 1,5 | | | | 0,4 | 1 | | Droit |
| SP 1484 | 1677.36 | 2ème passe de fouille | FER | Clou | Tête circulaire, section carrée | 1 | 1 | 2,5 | | | 0,6 | | 2,2 | | Droit |
| SP 1484 | 1677.36 | 2ème passe de fouille | FER | Clou | Tête déformée pr corrosion, section carrée | 1 | 1 | 3,1 | | | 0,5 | | 2,4 | | Droit |
| SP 1484 | 1677.36 | 2ème passe de fouille | FER | Tige | pointe | 1 | 1 | 2,5 | | | 0,5 | | | | Droit |
| SP 1484 | 1677.37 | 2ème passe de fouille | FER | Clou | petit clou, tête plate et circulaire, section carrée | 1 | 1 | 1,4 | | | 0,4 | | | 1,3 | Droit |
| SP 1484 | 1677.37 | 2ème passe de fouille | FER | Clou | Grosse tête circulaire corrodée, courte tige car cassée | 1 | 1 | 1,9 | | | 0,6 | | 2,1 | | Droit |
| SP 1484 | 1677.37 | 2ème passe de fouille | FER | Tige | Tête plate et circulaire, section carrée | 1 | 1 | 2,7 | | | 0,6 | | | 1,8 | Droit |
| SP 1484 | 1677.37 | 2ème passe de fouille | FER | Tige | grande tige, peut être un clou corrodé? | 1 | 1 | 6,8 | | | | 0,8 | | | Droit |
| SP 1484 | 1677.37 | 2ème passe de fouille | FER | Tige | | 1 | 1 | 2,3 | | | 0,5 | | | | Tordu |
| SP 1484 | 1677.37 | 2ème passe de fouille | FER | Tige | | 1 | 1 | 1,8 | | | 0,5 | | | | Droit |
| SP 1484 | 1677.37 | 2ème passe de fouille | FER | Tige | | 1 | 1 | 2,2 | | | 0,4 | | | | Droit |
| SP 1484 | 1677.37 | 2ème passe de fouille | FER | Tige | | 1 | 1 | 1,3 | | | 0,5 | | | | Droit |
| SP 1484 | 1677.37 | 2ème passe de fouille | FER | Tige | | 1 | 1 | 1,5 | | | 0,4 | | | | Droit |
| SP 1484 | 1677.37 | 2ème passe de fouille | FER | Tige | | 1 | 1 | 1,5 | | | 0,5 | | | | Droit |
| SP 1484 | 1677.38 | 2ème passe de fouille | FER | Tête de clou | | 1 | 1 | 1 | | | 0,4 | | 1,1 | | |
| SP 1484 | 1677.38 | 2ème passe de fouille | FER | Tige | | 1 | 1 | 1,9 | | | 0,3 | | | | Droit |

| N° Fait | Us | Précision | Type Mobilier | Catégorie | Description/observation | NR | NMI | Longueur actuelle (en cm) | Largeur (en cm) | Epaisseur (en cm) | Diamètre réel tige (section) (en cm) | Diamètre actuel tige (en cm) | Diamètre actuel tête de clou (en cm) | Diamètre réel tête de clou (en cm) | Forme |
|---------|---------|-----------------------|---------------|--------------|---|----|-----|---------------------------|-----------------|-------------------|--------------------------------------|------------------------------|--------------------------------------|------------------------------------|-------|
| SP 1484 | 1677.39 | 2ème passe de fouille | FER | Clou | grand, quasiment entier, tête circulaire et plate, section carrée | 1 | 1 | 6 | | | | 0,6 | 2 | | Droit |
| SP 1484 | 1677.39 | 2ème passe de fouille | FER | Tige | | 1 | 1 | 2,8 | | | 0,5 | | | | Droit |
| SP 1484 | 1677.4 | | FER | Tige | | 1 | 1 | 2,9 | | | | 0,7 | | | Droit |
| SP 1484 | 1677.40 | 2ème passe de fouille | FER | Tige | 2 morceaux, section carrée | 2 | 1 | 4,1 | | | 0,5 | | | | Droit |
| SP 1484 | 1677.40 | 2ème passe de fouille | FER | Tige | Pointe | 1 | 1 | 2,3 | | | 0,4 | | | | Droit |
| SP 1484 | 1677.40 | 2ème passe de fouille | FER | Tige | Pointe | 1 | 1 | 2 | | | 0,4 | | | | Droit |
| SP 1484 | 1677.40 | 2ème passe de fouille | FER | Tige | Pointe | 1 | 1 | 1,6 | | | 0,4 | | | | Droit |
| SP 1484 | 1677.40 | 2ème passe de fouille | FER | Tête de clou | tête plate et circulaire | 1 | 1 | 1,1 | | | 0,3 | | | 1,2 | |
| SP 1484 | 1677.41 | 2ème passe de fouille | FER | Clou | petit clou chaussure | 1 | 1 | 1,2 | | | 0,4 | | | 1,2 | Droit |
| SP 1484 | 1677.41 | 2ème passe de fouille | FER | Tige | | 1 | 1 | 2,1 | | | 0,4 | | | | Droit |
| SP 1484 | 1677.41 | 2ème passe de fouille | FER | Tige | | 1 | 1 | 1,2 | | | 0,5 | | | | Droit |
| SP 1484 | 1677.41 | 2ème passe de fouille | FER | Tige | | 1 | 1 | 1,5 | | | 0,4 | | | | Droit |
| SP 1484 | 1677.41 | 2ème passe de fouille | FER | Tête de clou | tres grosse tête, section carrée | 1 | 1 | 1,2 | | | 0,6 | | 2,5 | | |
| SP 1484 | 1677.42 | 2ème passe de fouille | FER | Tige | deux tiges soudées | 1 | 2 | 2,5 | | | 0,5 | | | | Droit |
| SP 1484 | 1677.42 | 2ème passe de fouille | FER | Tige | deux tiges soudées | 1 | 2 | 1,7 | | | 0,4 | | | | Droit |
| SP 1484 | 1677.42 | 2ème passe de fouille | FER | Tige | | 1 | 1 | 2 | | | 0,6 | | | | Droit |
| SP 1484 | 1677.43 | 2ème passe de fouille | FER | Tige | Pointe | 1 | 1 | 3,9 | | | 0,5 | | | | Droit |
| SP 1484 | 1677.44 | 2ème passe de fouille | FER | Tige | Section carrée | 1 | 1 | 4,3 | | | 0,5 | | | | Tordu |
| SP 1484 | 1677.45 | 2ème passe de fouille | FER | Clou | tête plate et circulaire, section carrée | 1 | 1 | 3,2 | | | 0,6 | | 1,9 | | Droit |
| SP 1484 | 1677.45 | 2ème passe de fouille | FER | Tige | | 1 | 1 | 2,7 | | | 0,4 | | | | Droit |
| SP 1484 | 1677.5 | | FER | Clou | petit clou chaussure | 1 | 1 | 1,5 | | | 0,3 | | | 1 | Droit |

| N° Fait | Us | Précision | Type Mobilier | Catégorie | Description/observation | NR | NMI | Longueur actuelle (en cm) | Largeur (en cm) | Epaisseur (en cm) | Diamètre réel tige (section) (en cm) | Diamètre réel tige (en cm) | Diamètre réel tête de clou (en cm) | Diamètre réel tête de clou (en cm) | Forme |
|---------|-----------|---------------|---------------|----------------------|--|----|-----|---------------------------|-----------------|-------------------|--------------------------------------|----------------------------|------------------------------------|------------------------------------|-------|
| SP 1484 | 1677.6 | | FER | Tête de clou | tête corrodée ronde, section carrée | 1 | 1 | 1,4 | | | 0,4 | | 1,2 | | |
| SP 1484 | 1677.7 | | FER | Tige | fine, section carrée. Pointe | 1 | 1 | 2,7 | | | 0,3 | | | | Droit |
| SP 1484 | 1677.8 | | FER | Clou | tête + Tige, section carrée entre les deux | 1 | 1 | 1,8 | | | 0,4 | | | | Droit |
| SP 1484 | 1677.9 | | FER | Tête de clou | dessus de la tête | 1 | 1 | 0,7 | | | | | 1,3 | | |
| SP 1484 | | | FER | Clou | tête circulaire et plate mais bcp de corrosion sur le dessus, section carrée | 1 | 1 | 3 | | | 0,4 | | 1,5 | | Droit |
| SP 1484 | | | FER | Clou | Petit clou, tête plate et circulaire, section carrée | 1 | 1 | 1,9 | | | 0,4 | | 1,3 | | Droit |
| SP 1484 | | | FER | Tige | | 1 | 1 | 1,1 | | | 0,5 | | | | Droit |
| SP 1484 | | | FER | Tête de clou | Petite tête, section carrée | 1 | 1 | 1 | | | 0,4 | | 1 | | |
| SP 1484 | Nettoyage | | FER | Tige | section carrée | 1 | 1 | 2,6 | | | 0,4 | | | | Droit |
| SP 1484 | Nettoyage | | FER | Tige | section carrée | 1 | 1 | 1,7 | | | 0,4 | | | | Droit |
| SP 1484 | Nettoyage | | FER | Tige | section carrée | 1 | 1 | 1,4 | | | 0,5 | | | | Droit |
| SP 1484 | Nettoyage | | FER | Tige | section carrée | 1 | 1 | 1,6 | | | 0,4 | | | | Droit |
| SP 1484 | Nettoyage | | FER | Tige | section carrée, tordu | 1 | 1 | 1,6 | | | 0,4 | | | | Tordu |
| SP 1484 | Nettoyage | | FER | Tige | section carrée | 1 | 1 | 1 | | | 0,3 | | | | Droit |
| SP 1484 | Nettoyage | | FER | Tige | pointe | 1 | 1 | 1,9 | | | 0,4 | | | | Droit |
| SP 1484 | Nettoyage | | FER | Tige | pointe | 1 | 1 | 1 | | | 0,3 | | | | Droit |
| SP 1484 | Nettoyage | | FER | Tige | pointe | 1 | 1 | 1,2 | | | 0,3 | | | | Droit |
| SP 1484 | Nettoyage | | FER | Tête de clou | Corrodée, plate | 1 | 1 | 1 | | | 0,4 | | | | |
| SP 1484 | Nettoyage | | FER | fragment indéterminé | fragment plat fin | 1 | 1 | 0,9 | 0,7 | 0,2 | | | | | |
| SP 1484 | Nettoyage | | FER | fragment indéterminé | fragment plat fin | 1 | 1 | 0,7 | 0,7 | 0,2 | | | | | |
| SP 1484 | Nettoyage | | FER | fragment indéterminé | carré, creux | 1 | 1 | 0,9 | 0,9 | 0,7 | | | | | |
| SP 1491 | 1492 | Vase en place | FER | Clou | tête plate + ou - circulaire, os soudé | 1 | 1 | 3,9 | | | 0,5 | | 2 | | Droit |
| SP 1491 | 1493 | | FER | Clou | Cassé en deux, section carrée | 2 | 1 | 5,3 | | | 0,6 | | 2,1 | | Droit |
| SP 1491 | 1493 | | FER | Tige | | 1 | 1 | 2,9 | | | 0,4 | | | | Droit |
| SP 1491 | 1493 | | FER | Tige | | 1 | 1 | 3 | | | 0,4 | | | | Droit |
| SP 1491 | 1493 | | FER | Tige | OU CLOU? | 1 | 1 | 2 | | | 0,3 | | | | Droit |
| SP 1494 | 1496 | | FER | Clou | Entier ou quasi, tête déformée par la corrosion | 1 | 1 | 3,9 | | | | 0,5 | 1,6 | | Droit |

| N° Fait | Us | Précision | Type Mobilier | Catégorie | Description/observation | NR | NMI | Longueur actuelle (en cm) | Largeur (en cm) | Epaisseur (en cm) | Diamètre réel tige (section) (en cm) | Diamètre actuel tige (en cm) | Diamètre actuel tête de clou (en cm) | Diamètre réel tête de clou (en cm) | Forme |
|---------|-----------|-----------|------------------|----------------------|--|----|-----|---------------------------|-----------------|-------------------|--------------------------------------|------------------------------|--------------------------------------|------------------------------------|------------------|
| SP 1494 | 1496 | | FER | Tige | | 1 | 1 | 1,7 | | | | 0,4 | | | Tordu |
| SP 1494 | 1496 | | FER | Tête de clou | plate | 1 | 1 | 0,7 | | | 0,4 | | 1,4 | | |
| SP 1497 | 1646 | | FER | Clou | tête plate et circulaire, section carrée | 1 | 1 | 2,4 | | | 0,5 | | 1,9 | | Droit |
| SP 1497 | 1646 | | FER | Tête de clou | tête plate et circulaire, section carrée | 1 | 1 | 0,8 | | | 0,5 | | | 1,8 | |
| SP 1497 | 1646 | | FER | Tige | Grande tige, pointe | 1 | 1 | 4,5 | | | 0,5 | | | | Tordu |
| SP 1497 | 1646 | | FER | Tige | | 1 | 1 | 2,2 | | | 0,3 | | | | Droit |
| SP 1497 | 1646 | | FER | Tige | | 1 | 1 | 1,2 | | | 0,4 | | | | Droit |
| SP 1497 | 1646 | | FER | Tige | Pointe | 1 | 1 | 1,7 | | | 0,4 | | | | Droit |
| SP 1497 | 1646 | | FER | Tige | | 1 | 1 | 1,4 | | | | 0,4 | | | Droit |
| SP 1497 | 1646 | | FER | Tige | | 1 | 1 | 2 | | | 0,4 | | | | Droit |
| SP 1497 | 1646 | | FER | Tige | | 1 | 1 | 2,5 | | | 0,5 | | | | Droit |
| SP 1497 | 1646 | | FER | Tige | | 1 | 1 | 1,5 | | | 0,5 | | | | Droit |
| SP 1497 | 1498 | | FER | Clou | Entier, tête plate | 1 | 1 | 3,8 | | | | 0,7 | | 1,8 | Pointe recourbée |
| SP 1497 | 1498 | | FER | Clou | Entier, tête plate et circulaire | 1 | 1 | 3,7 | | | | 0,6 | 1,6 | | Droit |
| SP 1497 | 1498 | | FER | Clou | Tête plate et circulaire, section carrée | 1 | 1 | 3,4 | | | 0,4 | | | 1,6 | Droit |
| SP 1497 | 1498 | | FER | Clou | Tête plate et circulaire, section carrée | 1 | 1 | 2,3 | | | 0,5 | | 2,1 | | Droit |
| SP 1497 | 1498 | | FER | Clou | Tête plate et circulaire, section carrée | 1 | 1 | 1,9 | | | 0,5 | | 1,5 | | Droit |
| SP 1497 | 1498 | | FER | Tige | | 1 | 1 | 2,9 | | | 0,6 | | | | Droit |
| SP 1497 | 1498 | | FER | Tige | | 1 | 1 | 2,5 | | | | 0,6 | | | Droit |
| SP 1497 | 1498 | | FER | Tige | Pointe | 1 | 1 | 3 | | | 0,5 | | | | Droit |
| SP 1497 | 1498 | | FER | Tige | | 1 | 1 | 2,6 | | | 0,4 | | | | Droit |
| SP 1497 | 1498 | | FER | Tige | Pointe | 1 | 1 | 2 | | | 0,4 | | | | Droit |
| SP 1497 | 1498 | | FER | Tige | | 1 | 1 | 1,3 | | | 0,4 | | | | Droit |
| SP 1497 | 1645 | | FER | Clou | Tête circulaire cassée en deux, entier | 1 | 1 | 4,7 | | | 0,6 | | 1,8 | | Droit |
| SP 1497 | 1645 | | FER | Clou | tête plate et circulaire | 1 | 1 | 2 | | | 0,4 | | 1,4 | | Droit |
| SP 1499 | 1501 | | Alliage cuivreux | Fragment indéterminé | ardillon ceinture ? Petite boucle | 1 | 1 | 2,1 | | | 0,3 | | | | Droit |
| SP 1499 | Nettoyage | | FER | Clou | tête plate et circulaire | 1 | 1 | 1,7 | | | 0,5 | | | 1,5 | Droit |
| SP 1520 | 1522 | | FER | Tige | section carrée | 1 | 1 | 2 | | | 0,3 | | | | droit |
| SP 1520 | 1522 | | FER | Tige | section carrée | 1 | 1 | 1,2 | | | 0,3 | | | | droit |
| SP 1520 | 1656 | | FER | Clou | Tête plate et circulaire, presque entier | 1 | 1 | 4,7 | | | 0,4 | | 1,7 | | droit |
| SP 1520 | 1656 | | FER | Clou | Tête plate et circulaire, presque entier | 1 | 1 | 3,8 | | | | 0,7 | 1,5 | | droit |

| N° Fait | Us | Précision | Type Mobilier | Catégorie | Description/observation | NR | NMI | Longueur actuelle (en cm) | Largeur (en cm) | Epaisseur (en cm) | Diamètre réel tige (section) (en cm) | Diamètre actuel tige (en cm) | Diamètre actuel tête de clou (en cm) | Diamètre réel tête de clou (en cm) | Forme |
|-------------------|-----------|-----------|---------------|--|---|----|-----|---------------------------|-----------------|-------------------|--------------------------------------|------------------------------|--------------------------------------|------------------------------------|---------|
| SP 1520 | 1656 | | FER | Tête de clou | Plate et circulaire, cassée en deux | 1 | 1 | 1,9 | | | 0,4 | | 2 | | |
| SP 1520 | 1656 | | FER | Tige | section carrée | 1 | 1 | 2,5 | | | 0,4 | | | | droit |
| SP 1520 | Nettoyage | | FER | Clou | tête plate, circulaire, section carrée | 1 | 1 | 2,1 | | | 0,4 | | 1,4 | | droit |
| SP 1520 | Nettoyage | | FER | Tige | section carrée | 1 | 1 | 1,3 | | | | 0,5 | | | droit |
| SP 1520 | Nettoyage | | FER | Tête de clou | plate et circulaire | 1 | 1 | 1,1 | | | | | 1,5 | | |
| SP 1520 / SP 1667 | 1658 | | FER | Clou | Tête ronde, pointe | 1 | 1 | 2,5 | | | 0,4 | | 1,4 | | droit |
| SP 1520 / SP 1667 | 1658 | | FER | Tige | Tordu | 1 | 1 | 2,8 | | | | 0,5 | | | tordu |
| SP 1523 | 1524 | | FER | Ensemble de fragment de petites plaques métallique (anneau?) | | 7 | ? | | | | | | | | |
| SP 1523 | 1524 | | FER | Fragment indéterminé | petite fragment corrosion | 2 | 1 | ? | | | | | | | informe |
| SP 1523 | 1524 | | FER | Fragment indéterminé | creux, section circulaire | 1 | 1 | 1,3 | 0,8 | 0,8 | | | | | |
| SP 1523 | 1524 | | FER | Fragment indéterminé | déformée par le feu | 1 | 1 | 1,5 | 0,9 | 0,6 | | | | | informe |
| SP 1523 | 1524 | | FER | Fragment indéterminé | corrodé peut être tête de clou | 1 | 1 | 1,4 | 1,5 | 1,5 | | | | | informe |
| SP 1523 | 1524 | | FER | Fragment indéterminé | corrodé peut être tête de clou | 1 | 1 | 1,8 | 1,3 | 1,2 | | | | | informe |
| SP 1523 | 1524 | | FER | Fragment indéterminé | informe | 1 | 1 | 1,7 | 1,3 | 0,9 | | | | | informe |
| SP 1523 | 1524 | | FER | Clou | déformée par feu et corrosion, soudé aux os. | 1 | 1 | 6,4 | | | 0,8 | | ? | | informe |
| SP 1523 | 1524 | | FER | plaque métallique | Soudé au clou précédent | 1 | 1 | 3,6 | 2 | 0,4 | | | | | |
| SP 1523 | 1526 | Nettoyage | FER | Tige | | 1 | 1 | 2,2 | | | | 0,5 | | | Droit |
| SP 1523 | 1526 | Nettoyage | FER | Tige | | 1 | 1 | 1,8 | | | 0,3 | | | | Droit |
| SP 1523 | 1526 | Nettoyage | FER | Tige | pointe | 1 | 1 | 1,2 | | | 0,3 | | | | Droit |
| SP 1526 | 1527 | | FER | Clou | Tête circulaire et plate, section carrée | 1 | 1 | 1,3 | | | 0,4 | | 1,2 | | Droit |
| SP 1526 | 1527 | | FER | Clou | tête cassée, corrodée | 1 | 1 | 2 | | | 0,3 | | 1,6 | | Droit |
| SP 1526 | 1527 | | FER | Tige | pointe, section carrée | 1 | 1 | 1,4 | | | 0,3 | | | | Droit |
| SP 1526 | 1527 | | FER | Tige | Section carrée | 1 | 1 | 1,2 | | | 0,3 | | | | Droit |
| SP 1526 | 1528 | | FER | Tige | fine pas trop corrodée, section carrée | 1 | 1 | 2,3 | | | 0,4 | | | | droit |
| SP 1526 | 1639 | | FER | Clou | Tête circulaire trop corrodée, section carrée | 1 | 1 | 1,9 | | | 0,5 | | 1,4 | | droit |

| N° Fait | Us | Précision | Type Mobilier | Catégorie | Description/observation | NR | NMI | Longueur actuelle (en cm) | Largeur (en cm) | Epaisseur (en cm) | Diamètre réel tige (section) (en cm) | Diamètre actuel tige (en cm) | Diamètre actuel tête de clou (en cm) | Diamètre réel tête de clou (en cm) | Forme |
|---------|--------------|-----------|---------------|--------------|--|----|-----|---------------------------|-----------------|-------------------|--------------------------------------|------------------------------|--------------------------------------|------------------------------------|---------|
| SP 1526 | 1639 | | FER | Clou | tête déformée par corrosion, section carrée | 1 | 1 | 2,2 | | | 0,5 | | 2,2 | | droit |
| SP 1526 | 1639 | | FER | Tige | pointe, section carrée | 1 | 1 | 2,6 | | | 0,5 | | | | droit |
| SP 1526 | 1639 | | FER | Tige | très corrodée, section carrée | 1 | 1 | 3,1 | | | 0,5 | | | | droit |
| SP 1526 | non précisée | | FER | Tige | pointe, très corrodée, section carrée | 1 | 1 | 3,7 | | | 0,5 | | | | droit |
| SP 1526 | non précisée | | FER | Tige | début tête circulaire, section carrée | 1 | 1 | 1,2 | | | 0,5 | | | | droit |
| SP 1526 | non précisée | | FER | Tige | pointe corrodée, section carrée | 1 | 1 | 2 | | | 0,4 | | | | droit |
| SP 1526 | non précisée | | FER | Tige | pointe corrodée, section carrée | 1 | 1 | 1,9 | | | 0,3 | | | | droit |
| SP 1526 | non précisée | | FER | Tige | | 1 | 1 | 1,6 | | | 0,3 | | | | droit |
| SP 1526 | non précisée | | FER | Tige | section carrée | 1 | 1 | 1,6 | | | 0,4 | | | | Tordu |
| SP 1534 | 1536 | | FER | Tige | pointe, section carrée | 1 | 1 | 2,9 | | | 0,4 | | | | droit |
| SP 1534 | 1536 | | FER | Tige | section carrée | 1 | 1 | 1,9 | | | 0,5 | | | | droit |
| SP 1534 | 1648 | | FER | Clou | trop corrodé, tige avec section carrée, 2 clous soudés peut être | 1 | 1 | 5 | | | 0,4 | | 2,9 | | informe |
| SP 1534 | 1648 | | FER | Tige | Pointe | 1 | 1 | 3,6 | | | 0,5 | | | | droit |
| SP 1534 | 1648 | | FER | Tige | | 1 | 1 | 1,8 | | | 0,3 | | | | droit |
| SP 1534 | 1649 | | FER | Clou | quasi entier, tête plate et circulaire | 1 | 1 | 4,6 | | | 0,4 | | 1,7 | | droit |
| SP 1534 | 1649 | | FER | Tige | pointe corrodée, section carrée | 1 | 1 | 2,8 | | | 0,6 | | | | droit |
| SP 1534 | Nettoyage | | FER | Tige | pointe | 1 | 1 | 2,2 | | | | 0,6 | | | droit |
| SP 1534 | Nettoyage | | FER | Tige | pointe | 1 | 1 | 1,3 | | | 0,4 | | | | droit |
| SP 1547 | 1549 | angle S.E | FER | Clou | cassé en 2, entier, tête plate, section carré | 1 | 1 | 5,6 | | | 0,3 | | 1,6 | | droit |
| SP 1547 | 1549 | | FER | Tige | trop corrodée | 1 | 1 | 2,5 | | | | 0,6 | | | droit |
| SP 1547 | 1549 | | FER | Tige | pointe | 1 | 1 | 1,8 | | | 0,3 | | | | droit |
| SP 1547 | 1549 | | FER | Tige | section carrée | 1 | 1 | 1,3 | | | 0,3 | | | | droit |
| SP 1547 | 1549 | | FER | Tête de clou | circulaire et plate | 1 | 1 | 0,7 | | | | | 1,7 | | |
| SP 1547 | 1549 | | FER | Tige | corrodée, pointe, section carrée | 1 | 1 | 2,4 | | | 0,3 | | | | Droit |
| SP 1547 | 1549 | | FER | Tige | section carrée | 1 | 1 | 1,5 | | | 0,3 | | | | Droit |
| SP 1547 | 1549 | | FER | Tige | section carrée | 1 | 1 | 1,2 | | | 0,3 | | | | Droit |
| SP 1547 | 1549 | | FER | Tige | section carrée, fragmenté | 1 | 1 | 0,7 | | | 0,3 | | | | informe |

| N° Fait | Us | Précision | Type Mobilier | Catégorie | Description/observation | NR | NMI | Longueur actuelle (en cm) | Largeur (en cm) | Epaisseur (en cm) | Diamètre réel tige (section) (en cm) | Diamètre actuel tige (en cm) | Diamètre actuel tête de clou (en cm) | Diamètre réel tête de clou (en cm) | Forme |
|---------|-----------|-----------|---------------|----------------------|---|----|-----|---------------------------|-----------------|-------------------|--------------------------------------|------------------------------|--------------------------------------|------------------------------------|-------|
| SP 1547 | 1549 | | FER | Fragment indéterminé | informe | 1 | 1 | 1 | 0,9 | 0,5 | | | | | |
| SP 1547 | Nettoyage | | FER | Clou | Assez corrodé, tête plate section carrée | 1 | 1 | 4 | | | 0,5 | | 2,2 | | droit |
| SP 1554 | 1555 | | FER | Tige | Trop corrodé | 1 | 1 | 4 | | | | 1 | | | droit |
| SP 1554 | 1555 | | FER | Tige | pointe, | 1 | 1 | 3,7 | | | | 0,7 | | | droit |
| SP 1554 | 1555 | | FER | Tige | section carrée | 1 | 1 | 2,4 | | | 0,4 | | | | droit |
| SP 1554 | 1555 | | FER | Tige | 2 morceaux, section carrée | 2 | 1 | 2,4 | | | 0,4 | | | | droit |
| SP 1554 | 1555 | | FER | Tige | pointe | 1 | 1 | 2,4 | | | | 0,5 | | | droit |
| SP 1554 | 1555 | | FER | Tige | | 1 | 1 | 1,8 | | | 0,4 | | | | droit |
| SP 1554 | 1555 | | FER | Tige | fragment | 1 | 1 | 0,9 | | | 0,4 | | | | droit |
| SP 1554 | 1555 | | FER | Tige | pointe | 1 | 1 | 1,9 | | | 0,4 | | | | droit |
| SP 1554 | 1555 | | FER | Tige | pointe | 1 | 1 | 1,8 | | | 0,3 | | | | droit |
| SP 1554 | 1555 | | FER | Tige | | 1 | 1 | 1,3 | | | 0,4 | | | | droit |
| SP 1554 | 1555 | | FER | Tige | tordue, | 1 | 1 | 1,6 | | | 0,4 | | | | tordu |
| SP 1554 | 1555 | | FER | Tige | pointe | 1 | 1 | 1,1 | | | 0,3 | | | | droit |
| SP 1554 | 1555 | | FER | Tige | | 1 | 1 | 1 | | | 0,3 | | | | droit |
| SP 1558 | 1559 | | FER | Clou | tête circulaire et plate, section carrée | 1 | 1 | 2,2 | | | 0,6 | | 1,3 | | droit |
| SP 1558 | 1559 | | FER | Clou | tête circulaire et plate, section carrée | 1 | 1 | 3 | | | 0,4 | | 1,2 | | droit |
| SP 1558 | 1559 | | FER | tige | section carrée, pointe | 1 | 1 | 2,7 | | | 0,4 | | | | droit |
| SP 1558 | Nettoyage | | FER | Tige | pointe | 1 | 1 | 1,2 | | | 0,3 | | | | droit |
| SP 1558 | Nettoyage | | FER | Tige | fragment tige | 1 | 1 | 0,9 | | | 0,2 | | | | droit |
| SP 1560 | 1561 | | FER | Clou | petit clou, tête corrodée ronde, entier | 1 | 1 | 2,5 | | | 0,3 | | 1,2 | | droit |
| SP 1560 | 1561 | | FER | Clou | petit clou, tête corrodée ronde, entier | 1 | 1 | 2,3 | | | 0,4 | | 1,1 | | droit |
| SP 1560 | 1561 | | FER | Clou | tête plate et circulaire, entier | 1 | 1 | 3,5 | | | | 0,6 | | 1,4 | Tordu |
| SP 1560 | 1561 | | FER | Tige | pointe | 1 | 1 | 3,2 | | | 0,4 | | | | droit |
| SP 1560 | 1561 | | FER | Tige | section carrée | 1 | 1 | 3 | | | 0,5 | | | | Tordu |
| SP 1560 | 1561 | | FER | Tige | section carrée | 1 | 1 | 2,5 | | | 0,5 | | | | Tordu |
| SP 1580 | 1581 | | FER | Clou | grosse tête circulaire et plate, tordu section carrée | 1 | 1 | 3,3 | | | 0,4 | | 2,4 | | Tordu |
| SP 1580 | 1581 | | FER | Clou | tête plate et circulaire, section carrée | 1 | 1 | 2,8 | | | | 0,5 | | 1,3 | droit |
| SP 1580 | 1581 | | FER | Tête de clou | Tête plate et circulaire, début tige, section carrée | 1 | 1 | 1,4 | | | 0,5 | | 1,8 | | |
| SP 1580 | 1581 | | FER | Tige | tige pas trop corrodée, | 1 | 1 | 3 | | | 0,5 | | | | Tordu |
| SP 1580 | 1581 | | FER | Tige | section carrée | 1 | 1 | 1,7 | | | 0,4 | | | | droit |

| N° Fait | Us | Précision | Type Mobilier | Catégorie | Description/observation | NR | NMI | Longueur actuelle (en cm) | Largeur (en cm) | Épaisseur (en cm) | Diamètre réel tige (section) (en cm) | Diamètre actuel tige (en cm) | Diamètre actuel tête de clou (en cm) | Diamètre réel tête de clou (en cm) | Forme |
|---------|------|-----------|---------------|--------------|---|----|-----|---------------------------|-----------------|-------------------|--------------------------------------|------------------------------|--------------------------------------|------------------------------------|-------|
| SP 1580 | 1581 | | FER | Tige | section carrée | 1 | 1 | 2 | | | 0,4 | | | | droit |
| SP 1580 | 1581 | | FER | Tige | pointe section carrée | 1 | 1 | 1,6 | | | 0,3 | | | | droit |
| SP 1580 | 1581 | | FER | Tige | section carrée | 1 | 1 | 1,5 | | | 0,3 | | | | droit |
| SP 1580 | 1581 | | FER | Tige | pointe section carrée | 1 | 1 | 1,8 | | | 0,4 | | | | droit |
| SP 1580 | 1581 | | FER | Tige | section carrée | 1 | 1 | 1,2 | | | 0,3 | | | | droit |
| SP 1580 | 1581 | | FER | Tige | trop corrodée, | 1 | 1 | 1,7 | | | 0,4 | | | | Tordu |
| SP 1580 | 1581 | | FER | Tige | épaisse tige, section carrée, | 1 | 1 | 4 | | | 0,4 | | | | droit |
| SP 1580 | 1581 | | FER | Tige | fine, pas trop corrodée, section carrée | 1 | 1 | 3 | | | 0,4 | | | | droit |
| SP 1580 | 1581 | | FER | Tige | section carrée | 1 | 1 | 2 | | | 0,4 | | | | droit |
| SP 1580 | 1581 | | FER | Tige | pointe, section carrée | 1 | 1 | 1,9 | | | 0,4 | | | | droit |
| SP 1580 | 1581 | | FER | Tige | section carrée | 1 | 1 | 1,6 | | | 1,6 | | | | droit |
| SP 1580 | 1581 | | FER | Tige | pointe, section carrée | 1 | 1 | 2,5 | | | 0,4 | | | | droit |
| SP 1580 | 1581 | | FER | Tête de clou | tête plate et circulaire, section carrée | 1 | 1 | 0,7 | | | 0,4 | | | 1,8 | |
| SP 1580 | 1581 | | FER | Tête de clou | tête plate et circulaire, section carrée | 1 | 1 | 1 | | | 0,5 | | 2 | | |
| SP 1591 | 1880 | | FER | Clou | Tête plate et circulaire, tige cassée | 1 | 1 | 2,4 | | | | 0,7 | 1,9 | | Droit |
| SP 1591 | 1880 | | FER | Clou | Tête plate et circulaire, section carrée | 1 | 1 | 2,7 | | | 0,4 | 1,7 | | | Droit |
| SP 1591 | 1880 | | FER | Clou | Tête ronde ultra corrodée, tige corrodée aussi section carrée | 1 | 1 | 2,3 | | | 0,4 | | 2 | | Droit |
| SP 1591 | 1880 | | FER | Clou | tête plate et circulaire, section carrée | 1 | 1 | 4,5 | | | 0,5 | | 1,8 | | Droit |
| SP 1591 | 1880 | | FER | Clou | Grand, tête plate circulaire, | 1 | 1 | 5,7 | | | | 0,5 | 1,6 | | Droit |
| SP 1591 | 1880 | | FER | Clou | Cassé en deux, section quad, tête plate et circulaire | 2 | 1 | 5 | | | 0,6 | | 1,8 | | Droit |
| SP 1591 | 1880 | | FER | Clou | cassé en 3, tête et tiges, entier | 3 | 1 | 4,7 | | | 0,4 | | 1,9 | | Droit |
| SP 1591 | 1880 | | FER | Clou | cassé en 2 mais entier, section carrée, tête circulaire | 2 | 1 | 5,2 | | | 0,4 | | 2 | | Droit |
| SP 1591 | 1880 | | FER | Clou | cassé en 2 mais entier, section carrée, tête circulaire | 2 | 1 | 6,3 | | | 0,5 | | 2 | | Droit |
| SP 1591 | 1880 | | FER | Clou | Entier, tête circulaire corrodée, | 1 | 1 | 5,5 | | | 0,5 | | 2 | | Droit |

| N° Fait | Us | Précision | Type Mobilier | Catégorie | Description/observation | NR | NMI | Longueur actuelle (en cm) | Largeur (en cm) | Epaisseur (en cm) | Diamètre réel tige (section) (en cm) | Diamètre actuel tige (en cm) | Diamètre actuel tête de clou (en cm) | Diamètre réel tête de clou (en cm) | Forme |
|--------------------|------|---------------|---------------|----------------------|--|----|-----|---------------------------|-----------------|-------------------|--------------------------------------|------------------------------|--------------------------------------|------------------------------------|---------|
| SP 1591 | 1880 | | FER | Clou | Cassé en 2, tête circulaire et plate, section carrée | 1 | 1 | 4 | | | 0,5 | | 1,9 | | Droit |
| SP 1591 | 1880 | | FER | Clou | tête plate et circulaire, | 1 | 1 | 3,6 | | | | 0,5 | 1,5 | | Droit |
| SP 1591 | 1880 | | FER | Clou | Cassé en deux, section carrée, tête plate et circulaire | 2 | 1 | 3,6 | | | 0,4 | 2 | | | Droit |
| SP 1591 | 1880 | | FER | fragment indéterminé | Sorte de début de clou mais très très corrodé on ne peut rien distinguer | 1 | 1 | 2,2 | 1,8 | | | | | | |
| SP 1591 | 1880 | | FER | Tige | très corrodée, s'effrite pointe | 1 | 1 | 3,6 | | | 0,5 | | | | Droit |
| SP 1591 | 1880 | | FER | Tête de clou | reste plus rien de ferreux, juste corrosion, tête circulaire | 1 | 1 | 1 | | | 0,4 | | 1,8 | | |
| SP 1609 | 1610 | | FER | Tige | Section carrée | 1 | 1 | 1,4 | | | 0,4 | | | | Droit |
| SP 1609 | 1610 | | FER | Fragment indéterminé | fragment corrosion | 1 | 1 | 1,7 | 1,2 | 0,6 | | | | | Informe |
| SP 1638 (= SP1529) | 1643 | | FER | Tige | pointe, corrodé | 1 | 1 | 3,4 | | | 0,5 | | | | Tordu |
| SP 1651 | 1652 | vase en place | FER | Clou | entier, cassé en deux, section carrée | 1 | 1 | 4,5 | | | 0,4 | | 1,7 | | Droit |
| SP 1651 | 1652 | | FER | Tige ? | très très très corrodée, compliqué à déterminer | 1 | 1 | 6 | | | 0,5 | | | | informe |
| SP 1651 | 1653 | comblement | FER | Tige | pointe, section carrée | 1 | 1 | 1,4 | | | 0,4 | | | | Droit |
| SP 1651 | 1653 | | FER | Clou | assez corrodé, tête difficile à déterminer | 1 | 1 | 2 | | | | 0,5 | 1,8 | | Droit |
| SP 1651 | 1653 | | FER | Tige | section carrée | 1 | 1 | 2 | | | 0,4 | | | | Droit |
| SP 1651 | 1653 | | FER | Tige | pointe, section carrée | 1 | 1 | 2 | | | 0,3 | | | | Droit |
| SP 1651 | 1653 | | FER | Tige | pointe, corrodée | 1 | 1 | 2,5 | | | | 0,6 | | | Tordu |
| SP 1651 | 1653 | | FER | Tige | pointe, section carrée | 1 | 1 | 2 | | | 0,4 | | | | Droit |
| SP 1651 | 1653 | | FER | Tige | pointe fine longue et peu corrodée, section carrée | 1 | 1 | 3 | | | 0,3 | | | | Droit |
| SP 1651 | 1653 | | FER | Tige | section carrée | 1 | 1 | 1,5 | | | 0,3 | | | | Droit |
| SP 1651 | 1653 | | FER | Tige | corrodée, section carrée | 1 | 1 | 1,7 | | | 0,3 | | | | Droit |
| SP 1651 | 1653 | | FER | Tige | pointe | 1 | 1 | 1,7 | | | 0,4 | | | | Droit |
| SP 1651 | 1653 | | FER | Tige | pointe, section carrée | 1 | 1 | 2 | | | 0,3 | | | | Droit |
| SP 1651 | 1653 | | FER | Tige | section carrée | 1 | 1 | 1,6 | | | 0,4 | | | | Droit |
| SP 1651 | 1653 | | FER | Tige | petite pointe | 1 | 1 | 1 | | | 0,3 | | | | Droit |

| N° Fait | Us | Précision | Type Mobilier | Catégorie | Description/observation | NR | NMI | Longueur actuelle (en cm) | Largeur (en cm) | Epaisseur (en cm) | Diamètre réel tige (section) (en cm) | Diamètre actuel tige (en cm) | Diamètre actuel tête de clou (en cm) | Diamètre réel tête de clou (en cm) | Forme |
|---------|------|-----------|---------------|-------------------|---|----|-------------|---------------------------|-----------------|-------------------|--------------------------------------|------------------------------|--------------------------------------|------------------------------------|-------|
| SP 1651 | 1653 | | FER | Tige | pointe, section carrée | 1 | 1 | 1,6 | | | 0,3 | | | | Droit |
| SP 1651 | 1653 | | FER | Tige | corrodée, section carrée | 1 | 1 | 1,2 | | | 0,4 | | | | Droit |
| SP 1651 | 1653 | | FER | Tige | fragment tige, section carrée | 1 | 1 | 0,7 | | | 0,4 | | | | Droit |
| SP 1651 | 1653 | | FER | Tige | corrodée, section carrée | 1 | 1 | 1,8 | | | 0,3 | | | | Droit |
| SP 1651 | 1653 | | FER | Tige | pointe | 1 | 1 | 1,3 | | | 0,3 | | | | Droit |
| SP 1651 | 1653 | | FER | Tige | corrodée, section carrée | 1 | 1 | 1,6 | | | 0,4 | | | | Droit |
| SP 1651 | 1653 | | FER | fragment anneau ? | fragment plat comme anneau | 1 | 1 | 1,3 | 0,6 | 0,2 | | | | | |
| SP 1651 | 1685 | | FER | Clou | tête plate et circulaire, section carrée | 1 | 1 | 4,6 | | | 0,5 | | 1,8 | | Droit |
| SP 1651 | 1685 | | FER | Clou | tête difficile à déterminer, section carrée | 1 | 1 | 3,7 | | | 0,4 | | 1,3 | | Droit |
| SP 1651 | 1685 | | FER | Clou ou tige | tête difficile à déterminer, section carrée | 1 | 1 | 2,5 | | | 0,4 | | | | Droit |
| SP 1651 | 1685 | | FER | Tige | grande, pointe, section carrée | 1 | 1 | 4,4 | | | 0,6 | | | | Droit |
| SP 1651 | 1685 | | FER | Tige | section carrée | 1 | 1 | 2 | | | 0,3 | | | | Droit |
| SP 1651 | 1685 | | FER | Tige | section carrée | 1 | 1 | 1,1 | | | 0,4 | | | | Droit |
| SP 1651 | 1685 | | FER | Tige | pointe recourbée, section carrée | 1 | 1 | 1,7 | | | 0,3 | | | | Tordu |
| SP 1651 | 1685 | | FER | Fragments plaque | lot de petits fragments de plaque de couleur blanchâtre comme si alliage plomb | 8 | indeterminé | indeterminé | | | | | | | |
| SP 1651 | 1685 | | FER | Plaque métallique | ensemble de plaque fine, scorifiées (déformée par chauffe donc) | 2 | 1 | indeterminé | | 0,3 | | | | | |
| SP 1651 | 1685 | | FER | Plaque métallique | Pareil que précédent mais on ne peut pas affirmer qu'il s'agit du même ensemble | 1 | 1 | indeterminé | 2,4 | 0,3 | | | | | |
| SP 1651 | 1685 | | FER | tige | bout de clou corrodé, on peut voir section quad | 1 | 1 | 2 | | | 0,4 | | | | |
| SP 1651 | 1685 | | FER | tige | bout de clou corrodé, on peut voir section quad | 1 | 1 | 2,1 | | | 0,4 | | | | |
| SP 1651 | 1685 | | FER | anneau ? | scorifié aussi, anneau déformé par feu | 1 | 1 | 3 | 1,5 | 0,9 | | | | | |
| SP 1651 | 1686 | | FER | Clou | tête particulière, section carrée | 1 | 1 | 3,4 | | | 0,5 | | 1,4 | | droit |

| N° Fait | Us | Précision | Type Mobilier | Catégorie | Description/observation | NR | NMI | Longueur actuelle (en cm) | Largeur (en cm) | Epaisseur (en cm) | Diamètre réel tige (section) (en cm) | Diamètre actuel tige (en cm) | Diamètre actuel tête de clou (en cm) | Diamètre réel tête de clou (en cm) | Forme |
|---------|------|-----------|---------------|-----------|---|----|-----|---------------------------|-----------------|-------------------|--------------------------------------|------------------------------|--------------------------------------|------------------------------------|-------|
| SP 1651 | 1686 | | FER | Clou | petit clou, petite pointe fine, tête plate | 1 | 1 | 1,3 | | | 0,4 | | 1,6 | | droit |
| SP 1651 | 1686 | | FER | Clou | Tête corrodée, circulaire, section carrée | 1 | 1 | 2 | | | 0,5 | | 1,7 | | droit |
| SP 1651 | 1686 | | FER | Clou | tête plate, section carrée | 1 | 1 | 3,2 | | | 0,3 | | 1,9 | | droit |
| SP 1651 | 1686 | | FER | Clou | tête cassée en deux, creuse donc, section carrée | 2 | 1 | 3,3 | | | 0,4 | | 1,8 | | droit |
| SP 1651 | 1686 | | FER | Clou | tête plate et circulaire, section quad | 1 | 1 | 2 | | | 0,8 | | | 1,9 | droit |
| SP 1651 | 1686 | | FER | Clou | très corrodé, tête circulaire, section carrée | 1 | 1 | 3,6 | | | 0,4 | | 2,2 | | droit |
| SP 1651 | 1686 | | FER | Clou | entier, tête plate, corrodé | 1 | 1 | 5,8 | | | | 0,8 | | 2,2 | droit |
| SP 1651 | 1686 | | FER | Clou | grand, très corrodé, section carrée | 1 | 1 | 5 | | | 0,5 | | 2,4 | | droit |
| SP 1651 | 1686 | | FER | Clou | tête plate circulaire peu corrodée, entier | 1 | 1 | 5,7 | | | 0,4 | | | 1,7 | droit |
| SP 1651 | 1686 | | FER | Clou | tête difficile à déterminer, section carrée | 1 | 1 | 5,1 | | | 0,5 | | 2,2 | | droit |
| SP 1651 | 1686 | | FER | Clou | cassé en deux mais entier, tête plate et circulaire | 2 | 1 | 7,5 | | | 0,5 | | 1,8 | | Droit |
| SP 1651 | 1686 | | FER | Clou | Très grand clou entier mais cassé en deux | 2 | 1 | 8 | | | 0,5 | | 1,7 | | Droit |
| SP 1651 | 1686 | | FER | Clou | tête plate et circulaire, section carrée | 1 | 1 | 4,3 | | | 0,5 | | 1,8 | | Droit |
| SP 1651 | 1686 | | FER | Clou | Tête plate et circulaire, section carrée | 1 | 1 | 3,3 | | | 0,4 | | 1,5 | | droit |
| SP 1651 | 1686 | | FER | Clou | tête plate, quasi entier, section carrée | 1 | 1 | 3,4 | | | | 0,5 | 1,6 | | droit |
| SP 1651 | 1686 | | FER | Clou | tête plate et circulaire, section carrée | 1 | 1 | 3,4 | | | 0,4 | | 2 | | Droit |
| SP 1651 | 1686 | | FER | Clou | tête circulaire, corrodé, section carrée | 1 | 1 | 3,3 | | | | 0,5 | 1,6 | | Droit |
| SP 1651 | 1686 | | FER | Clou | Quasi entier, tête plate et circulaire, tige très corrodée, | 1 | 1 | 3,3 | | | | 0,8 | 1,4 | | Droit |
| SP 1651 | 1686 | | FER | Clou | tête plate circulaire peu corrodée, section carrée | 1 | 1 | 3 | | | 0,5 | | 1,7 | | droit |
| SP 1651 | 1686 | | FER | Clou | tête plate, quasi entier, section carrée | 1 | 1 | 2,9 | | | 0,3 | | 1,8 | | droit |

| N° Fait | Us | Précision | Type Mobilier | Catégorie | Description/observation | NR | NMI | Longueur actuelle (en cm) | Largeur (en cm) | Epaisseur (en cm) | Diamètre réel tige (section) (en cm) | Diamètre actuel tige (en cm) | Diamètre actuel tête de clou (en cm) | Diamètre réel tête de clou (en cm) | Forme |
|---------|------|-----------|---------------|----------------------|--|----|-----|---------------------------|-----------------|-------------------|--------------------------------------|------------------------------|--------------------------------------|------------------------------------|---------|
| SP 1651 | 1686 | | FER | Tige | corrodée, section déformée | 1 | 1 | 3,4 | | | 0,5 | | | | Tordu |
| SP 1651 | 1686 | | FER | fragment indéterminé | fragments très fins plaque ou tête de clou | 4 | 1 | indéterminé | | | | | | | |
| SP 1651 | 1686 | | FER | Tige | Grande, très corrodée, | 1 | 1 | 5 | | | 0,5 | | | | Tordu |
| SP 1651 | 1686 | | FER | Tige | Section carrée | 1 | 1 | 4,3 | | | 0,5 | | | | droit |
| SP 1651 | 1686 | | FER | Tige | Section carrée, pointe | 1 | 1 | 4 | | | 0,5 | | | | Droit |
| SP 1651 | 1686 | | FER | Tige | pointe, section carrée | 1 | 1 | 4 | | | 0,5 | | | | Droit |
| SP 1651 | 1686 | | FER | Tige | Section carrée | 1 | 1 | 3,5 | | | 0,5 | | | | Droit |
| SP 1651 | 1686 | | FER | Tige | Section carrée | 1 | 1 | 3,2 | | | 0,4 | | | | Droit |
| SP 1651 | 1686 | | FER | Tige | section quad | 1 | 1 | 3,5 | | | 0,7 | | | | Droit |
| SP 1651 | 1686 | | FER | Tige | Section carrée | 1 | 1 | 2,5 | | | 0,4 | | | | Tordu |
| SP 1651 | 1686 | | FER | Tige | Section carrée | 1 | 1 | 2,9 | | | 0,5 | | | | Tordu |
| SP 1651 | 1686 | | FER | Tige | déformée, tête ? | 1 | 1 | 2,6 | | | 0,4 | | | | informe |
| SP 1651 | 1686 | | FER | Tige | Section carrée | 1 | 1 | 3,1 | | | 0,5 | | | | Droit |
| SP 1651 | 1686 | | FER | Tige | Section carrée | 1 | 1 | 3 | | | 0,4 | | | | Droit |
| SP 1651 | 1686 | | FER | Tige | Section carrée | 1 | 1 | 2,7 | | | 0,5 | | | | Droit |
| SP 1651 | 1686 | | FER | Tige | Section carrée | 1 | 1 | 2,5 | | | 0,4 | | | | Droit |
| SP 1651 | 1686 | | FER | Tige | Section carrée | 1 | 1 | 1,8 | | | 0,4 | | | | Droit |
| SP 1651 | 1686 | | FER | Tige | Section carrée | 1 | 1 | 1,9 | | | 0,4 | | | | Droit |
| SP 1651 | 1686 | | FER | Tige | pointe, section carrée | 1 | 1 | 2,4 | | | 0,4 | | | | Droit |
| SP 1651 | 1686 | | FER | Tige | pointe fine, pas corrodée, section carrée | 1 | 1 | 1,7 | | | 0,3 | | | | Droit |
| SP 1651 | 1686 | | FER | Tige | pointe fine, pas trop corrodée, | 1 | 1 | 2,5 | | | 0,3 | | | | Droit |
| SP 1651 | 1686 | | FER | Tige | Section carrée | 1 | 1 | 1,9 | | | 0,4 | | | | Droit |
| SP 1651 | 1686 | | FER | Tige | pointe fine, section carrée | 1 | 1 | 2,2 | | | 0,4 | | | | Droit |
| SP 1651 | 1686 | | FER | Tête de clou | gros os soudé, tête circulaire et plate | 1 | 1 | 0,5 | | | 0,5 | | | 2 | |
| SP 1651 | 1686 | | FER | Tête de clou | tête circulaire et plate | 1 | 1 | 0,5 | | | | | | 2,2 | |
| SP 1651 | 1686 | | FER | Tête de clou | tête circulaire et plate, début tige | 1 | 1 | 1,6 | | | 0,6 | | 2,5 | | |
| SP 1651 | 1686 | | FER | Tête de clou | tête creuse circulaire, mais cassée | 1 | 1 | 1,2 | | | | | 1,4 | | |
| SP 1651 | 1686 | | FER | fragment indéterminé | trop corrodé pour déterminer | 1 | 1 | 2,5 | 2,2 | 1,6 | | | | | |
| SP 1651 | 1686 | | FER | Tige | section carrée, très corrodée | 1 | 1 | 1,6 | | | 0,4 | | | | |
| SP 1651 | 1686 | | FER | Tige | très corrodée, section carrée | 1 | 1 | 4,7 | | | 0,5 | | | | droit |
| SP 1651 | 1686 | | FER | Tige | section carrée | 1 | 1 | 2,7 | | | 0,4 | | | | Droit |

| N° Fait | Us | Précision | Type Mobilier | Catégorie | Description/observation | NR | NMI | Longueur actuelle (en cm) | Largeur (en cm) | Epaisseur (en cm) | Diamètre réel tige (section) (en cm) | Diamètre réel tige (en cm) | Diamètre réel tête de clou (en cm) | Diamètre réel tête de clou (en cm) | Forme |
|---------|------|---------------|---------------|----------------------|---|----|-----|---------------------------|-----------------|-------------------|--------------------------------------|----------------------------|------------------------------------|------------------------------------|-------|
| SP 1651 | 1686 | | FER | fragment indéterminé | fragment de fer | 1 | 1 | 1,7 | 1,5 | 1,2 | | | | | |
| SP 1651 | 1686 | | FER | Tige | section carrée | 1 | 1 | 1,6 | | | 0,4 | | | | Droit |
| SP 1651 | 1686 | | FER | Tête de clou | très corrodée, section carrée | 1 | 1 | 1,9 | | | 0,4 | | 2 | | |
| SP 1661 | 1662 | | FER | Tige | Section carrée | 1 | 1 | 2,8 | | | 0,4 | | | | Droit |
| SP 1661 | 1662 | | FER | Tige | Section carrée | 1 | 1 | 2 | | | 0,4 | | | | Droit |
| SP 1661 | 1663 | | FER | Clou | très corrodé, tête déformée par corrosion, section carrée | 1 | 1 | 3,5 | | | 0,6 | | 2,5 | | droit |
| SP 1661 | 1663 | | FER | Clou | tjrs très corrodé, tête plate, tige trop corrodée | 1 | 1 | 3,3 | | | | 1,1 | 2,4 | | droit |
| SP 1661 | 1663 | | FER | Clou | grand, tête déformée par corrosion, entier | 1 | 1 | 4,4 | | | | 0,7 | | 1,8 | droit |
| SP 1661 | 1663 | | FER | Clou | entier, courbée, tête difficile à déterminer | 1 | 1 | 3,7 | | | | 0,5 | 1,3 | | Tordu |
| SP 1661 | 1663 | | FER | Clou | tête ou il ne reste que le dessous, section carrée | 1 | 1 | 3,5 | | | | 0,6 | | 1 | droit |
| SP 1661 | 1663 | | FER | Clou | peu corrodé, tête plate et circulaire, entier | 1 | 1 | 3,4 | | | 0,3 | | 1,3 | | droit |
| SP 1661 | 1663 | | FER | Clou | plus petit clou, tête circulaire mais épaisse, | 1 | 1 | 2,1 | | | 0,4 | | 1,5 | | droit |
| SP 1661 | 1663 | | FER | Tige | Section carrée, corrodée | 1 | 1 | 2,3 | | | 0,5 | | | | droit |
| SP 1661 | 1663 | | FER | Tige | section carrée | 1 | 1 | 1,7 | | | 0,5 | | | | droit |
| SP 1661 | 1663 | | FER | Tige | très corrodée, section carrée | 1 | 1 | 2,1 | | | 0,5 | | | | droit |
| SP 1661 | 1663 | | FER | Tige | pointe, section carrée | 1 | 1 | 3 | | | 0,5 | | | | droit |
| SP 1661 | 1663 | | FER | Tige | pointe, | 1 | 1 | 2,2 | | | 0,4 | | | | droit |
| SP 1661 | 1663 | | FER | Tige | très corrodée, section carrée | 1 | 1 | 2,3 | | | 0,5 | | | | droit |
| SP 1661 | 1663 | | FER | Tige | section carrée | 1 | 1 | 1,8 | | | 0,4 | | | | droit |
| SP 1661 | 1663 | | FER | Tige | section carrée | 1 | 1 | 1,4 | | | 0,3 | | | | droit |
| SP 1661 | 1663 | | FER | Tige | section carrée | 1 | 1 | 1,7 | | | 0,4 | | | | droit |
| SP 1661 | 1663 | | FER | Tige | très corrodée, section carrée | 1 | 1 | 2 | | | 0,4 | | | | droit |
| SP 1661 | 1663 | | FER | Tige | pointe, | 1 | 1 | 2 | | | 0,4 | | | | droit |
| SP 1723 | 1724 | vase en place | FER | Clou | cassé en deux, peu corrodé, tête plate et circulaire | 2 | 1 | 4,5 | | | 0,4 | | 1,6 | | Droit |
| SP 1723 | 1724 | vase en place | FER | Clou | entier, bien corrodé, tête plate | 1 | 1 | 4,6 | | | | 0,5 | 1,7 | | Droit |
| SP 1723 | 1724 | vase en place | FER | Clou | tordu, tête plate et circulaire, entier | 1 | 1 | 4 | | | | 0,7 | 1,6 | | Tordu |

| N° Fait | Us | Précision | Type Mobilier | Catégorie | Description/observation | NR | NMI | Longueur actuelle (en cm) | Largeur (en cm) | Epaisseur (en cm) | Diamètre réel tige (section) (en cm) | Diamètre actuel tige (en cm) | Diamètre actuel tête de clou (en cm) | Diamètre réel tête de clou (en cm) | Forme |
|---------|------|---------------|---------------|-----------|---|----|-----|---------------------------|-----------------|-------------------|--------------------------------------|------------------------------|--------------------------------------|------------------------------------|---------|
| SP 1723 | 1724 | vase en place | FER | Clou | quasi entier, corrodé, meme style que les autres | 1 | 1 | 4,4 | | | | 0,8 | 1,5 | | droit |
| SP 1723 | 1724 | vase en place | FER | Clou | Petit clou, | 1 | 1 | 1,7 | | | 0,3 | | 1 | | droit |
| SP 1723 | 1725 | | FER | Clou | petit clou, tête cassée | 1 | 1 | 1,7 | | | 0,4 | | | | Droit |
| SP 1723 | 1725 | | FER | Clou | très corrodé, tête circulaire, section carrée | 1 | 1 | 2,7 | | | 0,5 | | 1,8 | | Droit |
| SP 1723 | 1725 | | FER | Clou | très corrodée au niveau de la tête, section carrée | 1 | 1 | 2,7 | | | 0,4 | | 1,7 | | Droit |
| SP 1723 | 1725 | | FER | Clou | Très corrodé, tête plate, | 1 | 1 | 2,4 | | | | 0,9 | 1,6 | | Droit |
| SP 1723 | 1725 | | FER | Clou | tête plate et circulaire, section carrée | 1 | 1 | 2,3 | | | 0,5 | 1,5 | | | Droit |
| SP 1723 | 1725 | | FER | Clou | tête plate cassée, section carrée | 1 | 1 | 3,2 | | | 0,4 | | 1,7 | | Droit |
| SP 1723 | 1725 | | FER | Clou | tête corrodée, section carrée | 1 | 1 | 2,3 | | | 0,5 | | 1,9 | | Droit |
| SP 1723 | 1725 | | FER | Clou | tête corrodée, section carrée | 1 | 1 | 2,4 | | | 0,4 | | 1,8 | | Droit |
| SP 1723 | 1725 | | FER | Clou | tête non corrodée, plate et circulaire, section carrée | 1 | 1 | 2,7 | | | | 0,5 | | 1,3 | Droit |
| SP 1723 | 1725 | | FER | Clou | tête non corrodée, plate et circulaire, section carrée | 1 | 1 | 2,3 | | | 0,4 | | | 1,4 | Droit |
| SP 1723 | 1725 | | FER | Clou | tête non corrodée, plate et circulaire, section carrée | 1 | 1 | 2,2 | | | 0,4 | | | 1,5 | Droit |
| SP 1723 | 1725 | | FER | Clou | tête non corrodée, plate et circulaire, section carrée | 1 | 1 | 2,2 | | | 0,4 | | | 1,4 | Droit |
| SP 1723 | 1725 | | FER | Clou | tête cassée non corrodée, plate et circulaire, section carrée | 1 | 1 | 2,6 | | | 0,4 | | | 1,2 | Droit |
| SP 1723 | 1725 | | FER | Clou | 2 clous soudés, très corrodée donc mauvaise visibilité | 1 | 2 | 4,7 | | | 0,5 | | 1,8 | | informe |
| SP 1723 | 1725 | | FER | Clou | 2 clous soudés, très corrodée donc mauvaise visibilité | 1 | 2 | 4 | | | 0,5 | | 1,7 | | informe |
| SP 1723 | 1725 | | FER | Clou | 2 têtes de clous plates et circulaires visibles, | 1 | 2 | 3,5 | | | / | | 1,7 | | informe |
| SP 1723 | 1725 | | FER | Clou | 2 têtes de clous plates et circulaires visibles, | 1 | 2 | 3,4 | | | / | | 1,9 | | informe |

| N° Fait | Us | Précision | Type Mobilier | Catégorie | Description/observation | NR | NMI | Longueur actuelle (en cm) | Largeur (en cm) | Epaisseur (en cm) | Diamètre réel tige (section) (en cm) | Diamètre actuel tige (en cm) | Diamètre actuel tête de clou (en cm) | Diamètre réel tête de clou (en cm) | Forme |
|---------|------|-----------|---------------|-----------|--|----|-----|---------------------------|-----------------|-------------------|--------------------------------------|------------------------------|--------------------------------------|------------------------------------|-------|
| SP 1723 | 1725 | | FER | Clou | 2 clous soudés très corrodés, | 1 | 2 | 6,3 | | | 0,6 | | 2,4 | | Droit |
| SP 1723 | 1725 | | FER | Clou | 2 clous soudés très corrodés, | 1 | 2 | 2,1 | | | 0,3 | | 1,7 | | Droit |
| SP 1723 | 1725 | | FER | Clou | très corrodé, section carrée | 1 | 1 | 2,3 | | | | 0,9 | 1,6 | | Droit |
| SP 1723 | 1725 | | FER | Clou | tête plate, section carrée | 1 | 1 | 2,2 | | | 0,5 | | 1,4 | | Droit |
| SP 1723 | 1725 | | FER | Clou | Tête circulaire corrodée, section carrée | 1 | 1 | 3,1 | | | | 0,7 | 2 | | Droit |
| SP 1723 | 1725 | | FER | Clou | Entier, tête plate | 1 | 1 | 5,7 | | | | 0,7 | 1,8 | | Droit |
| SP 1723 | 1725 | | FER | Clou | Entier, tête circulaire corrodée | 1 | 1 | 4,9 | | | | 0,7 | 1,7 | | Droit |
| SP 1723 | 1725 | | FER | Clou | Entier, tête circulaire corrodée | 1 | 1 | 4,7 | | | | 0,6 | 1,6 | | Droit |
| SP 1723 | 1725 | | FER | Clou | Entier, tête plate et circulaire | 1 | 1 | 4,7 | | | | 0,6 | 1,7 | | Droit |
| SP 1723 | 1725 | | FER | Clou | très corrodé, tête plate et circulaire, section carrée | 1 | 1 | 4,6 | | | | 0,9 | 1,9 | | Droit |
| SP 1723 | 1725 | | FER | Clou | quasi entier, tête plate | 1 | 1 | 5,2 | | | | 0,8 | 1,8 | | Droit |
| SP 1723 | 1725 | | FER | Clou | Tête et tige très corrodés, section carrée | 1 | 1 | 5,1 | | | 0,5 | | 2,2 | | Droit |
| SP 1723 | 1725 | | FER | Clou | tête plate et circulaire pas corrodée | 1 | 1 | 4 | | | 0,5 | | | 1,6 | Droit |
| SP 1723 | 1725 | | FER | Clou | entier, tête plate, tige corrodée + | 1 | 1 | 4,6 | | | 0,4 | | 1,4 | | Droit |
| SP 1723 | 1725 | | FER | Clou | tête plate, section carrée | 1 | 1 | 3,5 | | | | 0,6 | 1,8 | | Droit |
| SP 1723 | 1725 | | FER | Clou | tête plate et circulaire, entier ou quasi | 1 | 1 | 3,2 | | | | 0,5 | 1,5 | | Droit |
| SP 1723 | 1725 | | FER | Clou | Entier, tordu, tête circulaire et plate | 1 | 1 | 3,3 | | | | 0,7 | 1,7 | | Tordu |
| SP 1723 | 1725 | | FER | Clou | très corrodé, tête circulaire, section carrée | 1 | 1 | 3,8 | | | 0,4 | | 1,6 | | Droit |
| SP 1723 | 1725 | | FER | Clou | tête plate et circulaire, section carrée | 1 | 1 | 3,6 | | | 0,6 | | 1,8 | | Droit |
| SP 1723 | 1725 | | FER | Clou | petit clou chaussure? | 1 | 1 | 1,6 | | | 0,4 | | 1 | | Droit |
| SP 1723 | 1725 | | FER | Tige | voir photo travail | 1 | 1 | 5,2 | | | 0,6 | | | | Droit |
| SP 1723 | 1725 | | FER | Tige | voir photo travail | 1 | 1 | 3,4 | | | 0,5 | | | | Droit |
| SP 1723 | 1725 | | FER | Tige | voir photo travail | 1 | 1 | 2,8 | | | 0,5 | | | | Droit |
| SP 1723 | 1725 | | FER | Tige | voir photo travail | 1 | 1 | 2,6 | | | | 0,8 | | | Droit |

| N° Fait | Us | Précision | Type Mobilier | Catégorie | Description/observation | NR | NMI | Longueur actuelle (en cm) | Largeur (en cm) | Epaisseur (en cm) | Diamètre réel tige (section) (en cm) | Diamètre actuel tige (en cm) | Diamètre actuel tête de clou (en cm) | Diamètre réel tête de clou (en cm) | Forme |
|---------|------|-----------|---------------|-----------|-------------------------|----|-----|---------------------------|-----------------|-------------------|--------------------------------------|------------------------------|--------------------------------------|------------------------------------|-------|
| SP 1723 | 1725 | | FER | Tige | voir photo travail | 1 | 1 | 2,4 | | | 0,4 | | | | Droit |
| SP 1723 | 1725 | | FER | Tige | voir photo travail | 1 | 1 | 2,2 | | | 0,3 | | | | Droit |
| SP 1723 | 1725 | | FER | Tige | voir photo travail | 1 | 1 | 2,2 | | | | 0,5 | | | Droit |
| SP 1723 | 1725 | | FER | Tige | voir photo travail | 1 | 1 | 2,3 | | | 0,3 | | | | Droit |
| SP 1723 | 1725 | | FER | Tige | voir photo travail | 1 | 1 | 2,6 | | | 0,6 | | | | Droit |
| SP 1723 | 1725 | | FER | Tige | voir photo travail | 1 | 1 | 2,8 | | | 0,4 | | | | Droit |
| SP 1723 | 1725 | | FER | Tige | voir photo travail | 1 | 1 | 2 | | | | 0,5 | | | Droit |
| SP 1723 | 1725 | | FER | Tige | voir photo travail | 1 | 1 | 1,4 | | | 0,3 | | | | Tordu |
| SP 1723 | 1725 | | FER | Tige | voir photo travail | 1 | 1 | 1,7 | | | 0,4 | | | | Tordu |
| SP 1723 | 1725 | | FER | Tige | voir photo travail | 1 | 1 | 2,2 | | | 0,4 | | | | Droit |
| SP 1723 | 1725 | | FER | Tige | voir photo travail | 1 | 1 | 1,9 | | | 0,5 | | | | Droit |
| SP 1723 | 1725 | | FER | Tige | voir photo travail | 1 | 1 | 1,6 | | | 0,4 | | | | Droit |
| SP 1723 | 1725 | | FER | Tige | voir photo travail | 1 | 1 | 2,3 | | | 0,4 | | | | Tordu |
| SP 1723 | 1725 | | FER | Tige | voir photo travail | 1 | 1 | 1,8 | | | | 0,5 | | | Droit |
| SP 1723 | 1725 | | FER | Tige | voir photo travail | 1 | 1 | 1,7 | | | 0,4 | | | | Droit |
| SP 1723 | 1725 | | FER | Tige | voir photo travail | 1 | 1 | 1,6 | | | 0,4 | | | | Droit |
| SP 1723 | 1725 | | FER | Tige | voir photo travail | 1 | 1 | 1,3 | | | 0,4 | | | | Droit |
| SP 1723 | 1725 | | FER | Tige | voir photo travail | 1 | 1 | 2,6 | | | 0,4 | | | | Droit |
| SP 1723 | 1725 | | FER | Tige | voir photo travail | 1 | 1 | 2,5 | | | 0,4 | | | | Droit |
| SP 1723 | 1725 | | FER | Tige | voir photo travail | 1 | 1 | 2,5 | | | 0,3 | | | | Droit |
| SP 1723 | 1725 | | FER | Tige | voir photo travail | 1 | 1 | 2,3 | | | 0,3 | | | | Droit |
| SP 1723 | 1725 | | FER | Tige | voir photo travail | 1 | 1 | 2 | | | 0,3 | | | | Droit |
| SP 1723 | 1725 | | FER | Tige | voir photo travail | 1 | 1 | 2,5 | | | 0,3 | | | | Droit |
| SP 1723 | 1725 | | FER | Tige | voir photo travail | 1 | 1 | 1,9 | | | 0,3 | | | | Droit |
| SP 1723 | 1725 | | FER | Tige | voir photo travail | 1 | 1 | 1,8 | | | 0,3 | | | | Droit |
| SP 1723 | 1725 | | FER | Tige | voir photo travail | 1 | 1 | 2 | | | 0,3 | | | | Droit |
| SP 1723 | 1725 | | FER | Tige | voir photo travail | 1 | 1 | 2,2 | | | 0,3 | | | | Droit |
| SP 1723 | 1725 | | FER | Tige | voir photo travail | 1 | 1 | 2,2 | | | 0,3 | | | | Droit |
| SP 1723 | 1725 | | FER | Tige | voir photo travail | 1 | 1 | 2 | | | 0,4 | | | | Droit |
| SP 1723 | 1725 | | FER | Tige | voir photo travail | 1 | 1 | 2,4 | | | 0,4 | | | | Droit |

| N° Fait | Us | Précision | Type Mobilier | Catégorie | Description/observation | NR | NMI | Longueur actuelle (en cm) | Largeur (en cm) | Epaisseur (en cm) | Diamètre réel tige (section) (en cm) | Diamètre actuel tige (en cm) | Diamètre actuel tête de clou (en cm) | Diamètre réel tête de clou (en cm) | Forme |
|---------|------|-----------|---------------|--------------|---|----|-----|---------------------------|-----------------|-------------------|--------------------------------------|------------------------------|--------------------------------------|------------------------------------|-------|
| SP 1723 | 1725 | | FER | Tige | voir photo travail | 1 | 1 | 1,8 | | | 0,3 | | | | Droit |
| SP 1723 | 1725 | | FER | Tige | voir photo travail | 1 | 1 | 1,7 | | | 0,3 | | | | Droit |
| SP 1723 | 1725 | | FER | Tige | voir photo travail | 1 | 1 | 1,5 | | | 0,4 | | | | Droit |
| SP 1723 | 1725 | | FER | Tige | voir photo travail | 1 | 1 | 1,6 | | | 0,2 | | | | Droit |
| SP 1723 | 1725 | | FER | Tige | voir photo travail | 1 | 1 | 1,8 | | | 0,4 | | | | Droit |
| SP 1723 | 1725 | | FER | Tige | voir photo travail | 1 | 1 | 1,5 | | | 0,4 | | | | Droit |
| SP 1723 | 1725 | | FER | Tige | voir photo travail | 1 | 1 | 1,9 | | | 0,3 | | | | Droit |
| SP 1723 | 1725 | | FER | Tige | voir photo travail | 1 | 1 | 1,5 | | | 0,4 | | | | Droit |
| SP 1723 | 1725 | | FER | Tige | voir photo travail | 1 | 1 | 1,6 | | | 0,3 | | | | Droit |
| SP 1723 | 1725 | | FER | Tige | voir photo travail | 1 | 1 | 1,5 | | | 0,4 | | | | Droit |
| SP 1723 | 1725 | | FER | Tige | voir photo travail | 1 | 1 | 1,1 | | | 0,4 | | | | Droit |
| SP 1723 | 1725 | | FER | Tige | voir photo travail | 1 | 1 | 1,3 | | | 0,3 | | | | Droit |
| SP 1723 | 1725 | | FER | Tige | voir photo travail | 1 | 1 | 1,1 | | | 0,3 | | | | Droit |
| SP 1723 | 1725 | | FER | Tige | voir photo travail | 1 | 1 | 1,1 | | | 0,2 | | | | Droit |
| SP 1723 | 1725 | | FER | Tige | voir photo travail | 1 | 1 | 1,2 | | | 0,3 | | | | Droit |
| SP 1723 | 1725 | | FER | Tige | voir photo travail | 1 | 1 | 1,1 | | | 0,4 | | | | Droit |
| SP 1723 | 1725 | | FER | Tige | voir photo travail | 1 | 1 | 1,2 | | | 0,3 | | | | Droit |
| SP 1723 | 1725 | | FER | Tige | voir photo travail | 1 | 1 | 0,9 | | | 0,3 | | | | Droit |
| SP 1723 | 1725 | | FER | Tige | voir photo travail | 1 | 1 | 1,3 | | | 0,2 | | | | Droit |
| SP 1723 | 1725 | | FER | Tige | voir photo travail | 1 | 1 | 1,2 | | | 0,4 | | | | Droit |
| SP 1723 | 1725 | | FER | Tige | voir photo travail | 1 | 1 | 1 | | | 0,4 | | | | Droit |
| SP 1723 | 1725 | | FER | Tête de clou | plate, section carrée | 1 | 1 | 1,1 | | | 0,5 | | 1,6 | | |
| SP 1723 | 1725 | | FER | Tête de clou | plate et circulaire | 1 | 1 | 0,7 | | | | | | 1,5 | |
| SP 1723 | 1725 | | FER | Tête de clou | corrodée, début de clou, section carrée | 1 | 1 | 1,6 | | | 0,4 | | 1,5 | | |
| SP 1723 | 1725 | | FER | Tête de clou | plate et circulaire, section carrée | 1 | 1 | 0,7 | | | 0,4 | | | 1,3 | |
| SP 1723 | 1725 | | FER | Tête de clou | plate | 1 | 1 | 0,6 | | | | | 1,4 | | |
| SP 1723 | 1725 | | FER | Tête de clou | plate | 1 | 1 | 0,3 | | | | | 1,3 | | |
| SP 1723 | 1725 | | FER | Tête de clou | plate | 1 | 1 | 0,7 | | | 0,3 | | 1,3 | | |
| SP 1723 | 1725 | | FER | Tête de clou | plate et circulaire, section carrée | 1 | 1 | 1,2 | | | 0,4 | | 1,4 | | |
| SP 1723 | 1725 | | FER | Tête de clou | plate cassée | 1 | 1 | 0,7 | | | | | 1,6 | | |

| N° Fait | Us | Précision | Type Mobilier | Catégorie | Description/observation | NR | NMI | Longueur actuelle (en cm) | Largeur (en cm) | Epaisseur (en cm) | Diamètre réel tige (section) (en cm) | Diamètre actuel tige (en cm) | Diamètre actuel tête de clou (en cm) | Diamètre réel tête de clou (en cm) | Forme |
|---------|------|---------------|---------------|--------------|--|----|-----|---------------------------|-----------------|-------------------|--------------------------------------|------------------------------|--------------------------------------|------------------------------------|------------------|
| SP 1723 | 1725 | | FER | Tête de clou | plate et circulaire | 1 | 1 | 1 | | | | | 1,5 | | |
| SP 1752 | 1089 | | FER | Tige | pointe, section carrée | 1 | 1 | 2,4 | | | 0,3 | | | | Droit |
| SP 1755 | 1743 | vase en place | FER | Clou | tête plate et circulaire, section carrée | 1 | 1 | 2,1 | | | 0,4 | | | 1,7 | Droit |
| SP 1755 | 1743 | vase en place | FER | Clou | tête plate et circulaire, section carrée | 1 | 1 | 1,9 | | | 0,6 | | 1,5 | | Droit |
| SP 1755 | 1743 | vase en place | FER | Clou | petite tête ronde, corrodé, | 1 | 1 | 4 | | | | 0,5 | 1,6 | | Droit |
| SP 1755 | 1743 | vase en place | FER | Clou | tête plate et circulaire, section carrée | 1 | 1 | 3,4 | | | 0,4 | | 1,9 | | Droit |
| SP 1755 | 1743 | vase en place | FER | Tige | très corrodée, section carrée | 1 | 1 | 2,4 | | | 0,5 | | | | Droit |
| SP 1755 | 1743 | vase en place | FER | Tige | pointe section carrée | 1 | 1 | 2,6 | | | 0,4 | | | | Droit |
| SP 1755 | 1743 | vase en place | FER | Tige | pointe section carrée | 1 | 1 | 1,2 | | | | 0,4 | | | Droit |
| SP 1755 | 1746 | | FER | Clou | très corrodée, tête circulaire, et plate, section carrée | 1 | 1 | 2 | | | 0,4 | | 1,6 | | droit |
| SP 1755 | 1746 | | FER | Clou | tête plate et circulaire, section carrée | 1 | 1 | 1,4 | | | 0,5 | | | 1,5 | droit |
| SP 1755 | 1746 | | FER | Clou | tête plate et circulaire, section carrée | 1 | 1 | 1,6 | | | | 0,5 | | 1,4 | droit |
| SP 1755 | 1746 | | FER | Clou | entier, tête plate | 1 | 1 | 4,6 | | | 0,4 | | 2,5 | | droit |
| SP 1755 | 1746 | | FER | Clou | tête plate et circulaire, section carrée | 1 | 1 | 4,3 | | | 0,5 | | 1,8 | | droit |
| SP 1755 | 1746 | | FER | Clou | entier, tête plate, | 1 | 1 | 4,6 | | | | 0,6 | 1,6 | | droit |
| SP 1755 | 1746 | | FER | Clou | Entier, tête plate et circulaire | 1 | 1 | 4,4 | | | 0,5 | | 1,5 | | droit |
| SP 1755 | 1746 | | FER | Clou | quasi entier, tête plate et circulaire | 1 | 1 | 4,4 | | | 0,5 | | | 1,7 | droit |
| SP 1755 | 1746 | | FER | Clou | entier, tête plate | 1 | 1 | 3,9 | | | | 0,6 | 1,7 | | Pointe recourbée |
| SP 1755 | 1746 | | FER | Clou | Entier, tête plate et circulaire | 1 | 1 | 3,3 | | | | 0,5 | 1,7 | | droit |
| SP 1755 | 1746 | | FER | Clou | tête plate, section carrée | 1 | 1 | 3,2 | | | 0,5 | | 1,6 | | droit |
| SP 1755 | 1746 | | FER | Clou | tête plate et circulaire, section carrée | 1 | 1 | 3,6 | | | 0,5 | | 1,7 | | droit |
| SP 1755 | 1746 | | FER | Clou | tête plate mais cassée, section carrée | 1 | 1 | 2,5 | | | 0,4 | | 1,3 | | droit |
| SP 1755 | 1746 | | FER | Clou | tête plate et circulaire, section carrée | 1 | 1 | 2,7 | | | 0,5 | | | 1,7 | droit |
| SP 1755 | 1746 | | FER | Clou | tête plate et circulaire, section carrée | 1 | 1 | 2 | | | 0,4 | | | 1,5 | droit |

| N° Fait | Us | Précision | Type Mobilier | Catégorie | Description/observation | NR | NMI | Longueur actuelle (en cm) | Largeur (en cm) | Epaisseur (en cm) | Diamètre réel tige (section) (en cm) | Diamètre actuel tige (en cm) | Diamètre actuel tête de clou (en cm) | Diamètre réel tête de clou (en cm) | Forme |
|---------|------|-----------|---------------|-----------|--|----|-----|---------------------------|-----------------|-------------------|--------------------------------------|------------------------------|--------------------------------------|------------------------------------|-------|
| SP 1755 | 1746 | | FER | Clou | tête plate et circulaire, section carrée | 1 | 1 | 2,3 | | | 0,4 | | | 1,4 | droit |
| SP 1755 | 1746 | | FER | Clou | tête plate et circulaire, section carrée | 1 | 1 | 2,6 | | | | 0,5 | | 1,5 | droit |
| SP 1755 | 1746 | | FER | Tige | très corrodée, section carrée | 1 | 1 | 1,7 | | | 0,4 | | | | droit |
| SP 1755 | 1746 | | FER | Tige | voir photo travail | 1 | 1 | 1,3 | | | 0,4 | | | | droit |
| SP 1755 | 1746 | | FER | Tige | voir photo travail | 1 | 1 | 1,2 | | | 0,4 | | | | droit |
| SP 1755 | 1746 | | FER | Tige | voir photo travail | 1 | 1 | 1,4 | | | 0,4 | | | | droit |
| SP 1755 | 1746 | | FER | Tige | voir photo travail | 1 | 1 | 1,3 | | | 0,4 | | | | droit |
| SP 1755 | 1746 | | FER | Tige | voir photo travail | 1 | 1 | 2 | | | 0,3 | | | | droit |
| SP 1755 | 1746 | | FER | Tige | voir photo travail | 1 | 1 | 1,6 | | | 0,4 | | | | droit |
| SP 1755 | 1746 | | FER | Tige | voir photo travail | 1 | 1 | 1,5 | | | 0,4 | | | | droit |
| SP 1755 | 1746 | | FER | Tige | voir photo travail | 1 | 1 | 1,5 | | | 0,4 | | | | droit |
| SP 1755 | 1746 | | FER | Tige | voir photo travail | 1 | 1 | 1,2 | | | 0,3 | | | | droit |
| SP 1755 | 1746 | | FER | Tige | voir photo travail | 1 | 1 | 1,2 | | | 0,4 | | | | droit |
| SP 1755 | 1746 | | FER | Tige | voir photo travail | 1 | 1 | 1,2 | | | 0,4 | | | | droit |
| SP 1755 | 1746 | | FER | Tige | voir photo travail | 1 | 1 | 0,7 | | | 0,2 | | | | droit |
| SP 1755 | 1746 | | FER | Tige | voir photo travail | 1 | 1 | 1,1 | | | 0,2 | | | | droit |
| SP 1755 | 1746 | | FER | Tige | voir photo travail | 1 | 1 | 3 | | | 0,4 | | | | droit |
| SP 1755 | 1746 | | FER | Tige | voir photo travail | 1 | 1 | 2,7 | | | 0,4 | | | | droit |
| SP 1755 | 1746 | | FER | Tige | voir photo travail | 1 | 1 | 1,9 | | | 0,3 | | | | droit |
| SP 1755 | 1746 | | FER | Tige | voir photo travail | 1 | 1 | 2,1 | | | 0,4 | | | | droit |
| SP 1755 | 1746 | | FER | Tige | voir photo travail | 1 | 1 | 1,8 | | | 0,3 | | | | droit |
| SP 1755 | 1746 | | FER | Tige | voir photo travail | 1 | 1 | 1,9 | | | 0,4 | | | | droit |
| SP 1755 | 1746 | | FER | Tige | voir photo travail | 1 | 1 | 2,5 | | | 0,3 | | | | droit |
| SP 1755 | 1746 | | FER | Tige | voir photo travail | 1 | 1 | 2,4 | | | 0,3 | | | | droit |
| SP 1755 | 1746 | | FER | Tige | voir photo travail | 1 | 1 | 1,7 | | | 0,4 | | | | droit |
| SP 1755 | 1746 | | FER | Tige | voir photo travail | 1 | 1 | 1,4 | | | | 0,5 | | | droit |
| SP 1755 | 1746 | | FER | Tige | voir photo travail | 1 | 1 | 1,4 | | | 0,4 | | | | droit |
| SP 1755 | 1746 | | FER | Tige | voir photo travail | 1 | 1 | 1,3 | | | 3 | | | | droit |
| SP 1755 | 1746 | | FER | Tige | voir photo travail | 1 | 1 | 1 | | | 0,3 | | | | droit |

| N° Fait | Us | Précision | Type Mobilier | Catégorie | Description/observation | NR | NMI | Longueur actuelle (en cm) | Largeur (en cm) | Epaisseur (en cm) | Diamètre réel tige (section) (en cm) | Diamètre actuel tige (en cm) | Diamètre actuel tête de clou (en cm) | Diamètre réel tête de clou (en cm) | Forme |
|---------|------|-----------|---------------|--------------|---|----|-----|---------------------------|-----------------|-------------------|--------------------------------------|------------------------------|--------------------------------------|------------------------------------|------------------|
| SP 1755 | 1746 | | FER | Tête de clou | plate, section carrée | 1 | 1 | 0,9 | | | 0,4 | | 1,3 | | |
| SP 1755 | 1746 | | FER | Tête de clou | plate et circulaire, section carrée | 1 | 1 | 0,9 | | | 0,4 | | | 1,4 | |
| SP 1755 | 1746 | | FER | Tête de clou | plate, cassée, section carrée | 1 | 1 | 1,2 | | | | 0,5 | 1,6 | | |
| SP 1755 | 1757 | | FER | Clou | grand, tête corrodée, section carrée | 1 | 1 | 6 | | | | 0,8 | 1,8 | | droit |
| SP 1767 | 1768 | pas 3 | FER | Clou | tête plate corrodée et déformée, début tige section carrée | 1 | 1 | 2,2 | | | 0,5 | | 1,9 | | droit |
| SP 1767 | 1768 | pas 3 | FER | Clou | cassé en deux, tête déformée par la corrosion, section carrée | 2 | 1 | 6,8 | | | 0,5 | | 1,6 | | tordu |
| SP 1767 | 1768 | pas 3 | FER | Clou | cassé en deux, recourbé, section carrée, tête plate et circulaire | 2 | 1 | 3,9 | | | 0,4 | | 2 | | tordu |
| SP 1767 | 1768 | pas 3 | FER | Clou | cassé en 2, entier, tête plate et circulaire, section carrée | 2 | 1 | 4,1 | | | 0,4 | | 1,5 | | Pointe recourbée |
| SP 1767 | 1768 | pas 3 | FER | Tige | grande, section quad | 1 | 1 | 4 | | | 0,5 | | | | droit |
| SP 1767 | 1768 | pas 3 | FER | Tige | grande, tordue, section carrée | 1 | 1 | 4,6 | | | 0,5 | | | | tordu |
| SP 1767 | 1768 | pas 3 | FER | Tête de clou | Corrodée, section carrée | 1 | 1 | 1,2 | | | 0,5 | | 1,9 | | |
| SP 1767 | 1768 | pas 3 | FER | Tête de clou | cassée, plate | 1 | 1 | 1,2 | | | 0,5 | | 1,6 | | |
| SP 1767 | 1768 | pas 3 | FER | Tige | pointe, section carrée | 1 | 1 | 3,7 | | | 0,4 | | | | droit |
| SP 1767 | 1768 | | FER | Tige | Pointe, os accroché, section carrée | 1 | 1 | 2 | | | 0,3 | | | | droit |
| SP 1767 | 1855 | pas 3 | FER | Clou | cassé en deux, tête plate corrodée, section carrée | 2 | 1 | 3,7 | | | 0,4 | | 1,8 | | droit |
| SP 1767 | 1855 | pas 3 | FER | Clou | grosse tête plate et circulaire, section carrée | 1 | 1 | 3 | | | 0,5 | | 2,7 | | droit |
| SP 1767 | 1855 | pas 3 | FER | Clou | cassé en deux mais entier, tête plate et circulaire | 2 | 1 | 7,5 | | | 0,4 | | 2,4 | | tordu |
| SP 1767 | 1855 | pas 3 | FER | Clou | Entier, tordu, tête circulaire et plate | 1 | 1 | 5,9 | | | 0,5 | | 2 | | tordu |
| SP 1767 | 1855 | pas 3 | FER | Clou | enormément corrodé, cassé en deux, section quad, | 2 | 1 | 4,7 | | | 0,7 | | 3,2 | | droit |

| N° Fait | Us | Précision | Type Mobilier | Catégorie | Description/observation | NR | NMI | Longueur actuelle (en cm) | Largeur (en cm) | Epaisseur (en cm) | Diamètre réel tige (section) (en cm) | Diamètre actuel tige (en cm) | Diamètre actuel tête de clou (en cm) | Diamètre réel tête de clou (en cm) | Forme |
|---------|-----------|-----------|---------------|----------------------|---|----|-----|---------------------------|-----------------|-------------------|--------------------------------------|------------------------------|--------------------------------------|------------------------------------|------------------|
| SP 1767 | 1855 | pas 3 | FER | Clou | Cassé en deux, section carrée, tête plate | 1 | 1 | 2,8 | | | 0,4 | | 1,8 | | droit |
| SP 1767 | 1855 | pas 3 | FER | Tige | 2 bouts, pointe présente, section carrée | 2 | 1 | 4,6 | | | 0,6 | | | | droit |
| SP 1767 | 1855 | pas 3 | FER | Tige | Section carrée | 1 | 1 | 1,5 | | | 0,4 | | | | droit |
| SP 1767 | 1855 | pas 3 | FER | Tige | pointe, section carrée | 1 | 1 | 3,5 | | | 0,5 | | | | droit |
| SP 1767 | 1855 | | FER | Clou | Entier, tête plate et circulaire, corrodé | 1 | 1 | 5 | | | | 0,6 | | | droit |
| SP 1767 | 1855 | | FER | Clou | très grand quasi entier | 1 | 1 | 7,5 | | | 0,4 | | | 2 | droit |
| SP 1767 | 1855 | | FER | Clou | entier ou quasi, tête plate et circulaire | 1 | 1 | 3,2 | | | | 0,5 | | 1,9 | droit |
| SP 1767 | 1855 | | FER | Clou | tête plate recourbée et pointe recourbée, section carrée | 1 | 1 | 3,1 | | | 0,4 | | 1,5 | | tordu |
| SP 1767 | 1855 | | FER | Tige | section carrée | 1 | 1 | 2,2 | | | 0,5 | | | | droit |
| SP 1767 | 1855 | | FER | Tige | très corrodée, section carrée | 1 | 1 | 3,1 | | | 0,5 | | | | droit |
| SP 1767 | 1855 | | LI | caillou | jeté | 1 | 1 | | | | | | | | |
| SP 1767 | 1855 | | FER | Tige | section carrée, très corrodé | 1 | 1 | 1,5 | | | 0,5 | | | | droit |
| SP 1767 | 1855 | | FER | fragment indéterminé | Tige écrasée? | 1 | 1 | 1,2 | 0,9 | 0,6 | | | | | |
| SP 1767 | 1855 | | FER | Tige | Pointe recourbée | 1 | 1 | 2,1 | | | | 0,5 | | | Pointe recourbée |
| SP 1767 | 1855 | | FER | Tige | Fragment tige | 1 | 1 | 1 | | | 0,3 | | | | |
| SP 1767 | 1855 | | FER | Tige | pointe, section carrée | 1 | 1 | 3,1 | | | 0,4 | | | | droit |
| SP 1767 | 1856 | | FER | Clou | pas trop corrodée, tête plate et circulaire, section carrée | 1 | 1 | 2,1 | | | 0,5 | | | 1,7 | droit |
| SP 1767 | 1856 | | FER | Tige | minuscule tige | 1 | 1 | 0,8 | | | 0,1 | | | | droit |
| SP 1767 | 1856 | | FER | Tige | section carrée | 1 | 1 | 1,6 | | | 0,4 | | | | droit |
| SP 1767 | 1856 | | FER | Tige | pointe | 1 | 1 | 1,5 | | | | 0,5 | | | droit |
| SP 1767 | 1856 | | FER | Tige | section carrée | 1 | 1 | 2 | | | 0,3 | | | | droit |
| SP 1767 | 1856 | | FER | Tige | section carrée | 1 | 1 | 1,5 | | | 0,4 | | | | Tordu |
| SP 1767 | Nettoyage | | FER | Tige | très corrodée, section carrée | 1 | 1 | 1,9 | | | 0,5 | | | | droit |
| SP 1774 | 1775 | | FER | Fragment indéterminé | Cassé en deux, très très corrodé informe scorié | 1 | 1 | 6,2 | 2,6 | 1,4 | | | | | informe |
| SP 1774 | 1775 | | FER | Tige | pointe, section carrée | 1 | 1 | 3 | | | 0,5 | | | | Droit |
| SP 1774 | 1776 | | FER | Tige | section carrée | 1 | 1 | 1,7 | | | 0,4 | | | | Tordu |
| SP 1774 | 1776 | | FER | Tige | Fragment tige | 1 | 1 | 1 | | | 0,4 | | | | droit |

| N° Fait | Us | Précision | Type Mobilier | Catégorie | Description/observation | NR | NMI | Longueur actuelle (en cm) | Largeur (en cm) | Epaisseur (en cm) | Diamètre réel tige (section) (en cm) | Diamètre actuel tige (en cm) | Diamètre actuel tête de clou (en cm) | Diamètre réel tête de clou (en cm) | Forme |
|---------|------|-----------|---------------|-----------|--|----|-----|---------------------------|-----------------|-------------------|--------------------------------------|------------------------------|--------------------------------------|------------------------------------|-------|
| SP 1774 | 1776 | | FER | Tige | pointe | 1 | 1 | 2,5 | | | | 0,6 | | | droit |
| SP 1783 | 1784 | | FER | Tige | | 1 | 1 | 1,5 | | | 0,3 | | | | Droit |
| SP 1783 | 1784 | | FER | Tige | | 1 | 1 | 1,6 | | | 0,4 | | | | Tordu |
| SP 1800 | 1801 | | FER | Clou | tête plate et cirulaire, section carrée | 1 | 1 | 2,5 | | | 0,5 | | 1,7 | | Droit |
| SP 1800 | 1801 | | FER | Clou | tête plate et cirulaire, section carrée | 1 | 1 | 2,7 | | | 0,6 | | 1,7 | | Droit |
| SP 1800 | 1801 | | FER | Clou | tête plate et cirulaire, section carrée | 1 | 1 | 2,5 | | | 0,6 | | 1,7 | | Droit |
| SP 1800 | 1801 | | FER | Clou | Tête plate , début tige, section carrée | 1 | 1 | 1,5 | | | 0,4 | | 1,8 | | Droit |
| SP 1800 | 1801 | | FER | Clou | Tête plate , début tige, section carrée | 1 | 1 | 1,5 | | | 0,4 | | 1,9 | | Droit |
| SP 1800 | 1801 | | FER | Clou | tête plate et cirulaire corrodée, | 1 | 1 | 3,5 | | | | 0,5 | 1,6 | | droit |
| SP 1800 | 1801 | | FER | Clou | quasi entier, tête corrodée circulaire | 1 | 1 | 3,9 | | | | 0,7 | 1,6 | | Droit |
| SP 1800 | 1801 | | FER | Tige | Corrodée, section carrée | 1 | 1 | 2,7 | | | 0,4 | | | | Droit |
| SP 1800 | 1801 | | FER | Tige | Corrodée, section carrée, pointe | 1 | 1 | 2,9 | | | 0,6 | | | | Droit |
| SP 1800 | 1801 | | FER | Tige | pointe, section carrée | 1 | 1 | 1,8 | | | 0,3 | | | | Droit |
| SP 1800 | 1801 | | FER | Tige | section carrée | 1 | 1 | 1,8 | | | 0,5 | | | | Droit |
| SP 1800 | 1801 | | FER | Tige | section carrée | 1 | 1 | 2 | | | 0,4 | | | | Droit |
| SP 1800 | 1801 | | FER | Tige | section carrée, pointe | 1 | 1 | 1,4 | | | 0,3 | | | | Droit |
| SP 1800 | 1801 | | FER | Tige | section carrée, pointe | 1 | 1 | 1,8 | | | 0,3 | | | | Droit |
| SP 1800 | 1801 | | FER | Tige | section carrée | 1 | 1 | 1,4 | | | 0,3 | | | | Droit |
| SP 1800 | 1801 | | FER | Tige | section carrée | 1 | 1 | 1,2 | | | 0,3 | | | | Droit |
| SP 1800 | 1801 | | FER | Tige | section carrée | 1 | 1 | 1,3 | | | 0,3 | | | | Droit |
| SP 1800 | 1801 | | FER | Tige | section carrée, pointe | 1 | 1 | 1,6 | | | 0,4 | | | | Droit |
| SP 1800 | 1801 | | FER | Tige | section carrée | 1 | 1 | 1,7 | | | | 0,5 | | | Droit |
| SP 1805 | 1806 | | FER | Clou | tête plate corrodée, début tige section carrée | 1 | 1 | 1,7 | | | 0,4 | | 1,9 | | Droit |
| SP 1805 | 1806 | | FER | Clou | tête plate corrodée, début tige section carrée | 1 | 1 | 1,5 | | | 0,5 | | 1,4 | | Droit |
| SP 1805 | 1806 | | FER | Clou | ensemble corrodé, section carrée, tête ronde | 1 | 1 | 1,9 | | | 0,4 | | 1,1 | | Droit |
| SP 1805 | 1806 | | FER | Clou | Tête plate mais corrodée, tige corrodée aussi | 1 | 1 | 1,8 | | | 0,4 | | 1,3 | | Droit |

| N° Fait | Us | Précision | Type Mobilier | Catégorie | Description/observation | NR | NMI | Longueur actuelle (en cm) | Largeur (en cm) | Epaisseur (en cm) | Diamètre réel tige (section) (en cm) | Diamètre actuel tige (en cm) | Diamètre actuel tête de clou (en cm) | Diamètre réel tête de clou (en cm) | Forme |
|---------|------|-----------|---------------|-----------|--|----|-----|---------------------------|-----------------|-------------------|--------------------------------------|------------------------------|--------------------------------------|------------------------------------|-------|
| SP 1805 | 1806 | | FER | Clou | tête plate corrodée, début tige section carrée | 1 | 1 | 1,9 | | | 0,4 | | 2 | | Droit |
| SP 1805 | 1806 | | FER | Clou | Très corrodée, tête difficile à déterminer, section carrée | 1 | 1 | 2,8 | | | 0,4 | | 1,7 | | Droit |
| SP 1805 | 1806 | | FER | Clou | ensemble corrodé tête plate, section carrée, | 1 | 1 | 2,6 | | | 0,4 | | 1,9 | | Droit |
| SP 1805 | 1806 | | FER | Clou | tête circulaire, début tige section carrée | 1 | 1 | 2,1 | | | 0,5 | | 2,1 | | Droit |
| SP 1805 | 1806 | | FER | Clou | Tête plate et circulaire, début tige, section carrée | 1 | 1 | 1,6 | | | 0,4 | | | 1,8 | Droit |
| SP 1805 | 1806 | | FER | Clou | tête plate et circulaire, section carrée | 1 | 1 | 1,9 | | | 0,5 | | 1,5 | | Droit |
| SP 1805 | 1806 | | FER | Clou | entier, très corrodé donc tête compliqué à déterminer | 1 | 1 | 4,3 | | | | 0,9 | 2,1 | | Droit |
| SP 1805 | 1806 | | FER | Clou | grand, entier ou quasi, tête plate | 1 | 1 | 4 | | | | 0,7 | 2,2 | | Droit |
| SP 1805 | 1806 | | FER | Clou | tête plate et circulaire, section carrée | 1 | 1 | 3,4 | | | 0,5 | | | 2 | Droit |
| SP 1805 | 1806 | | FER | Clou | tête plate, section carrée | 1 | 1 | 3,6 | | | 0,5 | 2 | | | Droit |
| SP 1805 | 1806 | | FER | Clou | petite tête plate, | 1 | 1 | 2,9 | | | 0,4 | | 1,6 | | Droit |
| SP 1805 | 1806 | | FER | Clou | quasi entier, tête plate, tige très corrodée | 1 | 1 | 3 | | | | 0,7 | 1,4 | | Droit |
| SP 1805 | 1806 | | FER | Clou | Entier, tête plate et circulaire, | 1 | 1 | 2,5 | | | | 0,6 | 1,3 | | Droit |
| SP 1805 | 1806 | | FER | Clou | Tête très corrodée, | 1 | 1 | 2,3 | | | | 0,5 | 1,4 | | Droit |
| SP 1805 | 1806 | | FER | Tige | section carrée, début de tête de clou | 1 | 1 | 1,6 | | | 0,5 | | | | Droit |
| SP 1805 | 1806 | | FER | Tige | Entier manque la tête, | 1 | 1 | 4,2 | | | | 0,6 | | | droit |
| SP 1805 | 1806 | | FER | Tige | Entier manque la tête, | 1 | 1 | 3,3 | | | 0,5 | | | | Tordu |
| SP 1805 | 1806 | | FER | Tige | Entier manque la tête, section carrée | 1 | 1 | 4,3 | | | 0,5 | | | | Droit |
| SP 1805 | 1806 | | FER | Tige | Section carrée | 1 | 1 | 3,5 | | | 0,4 | | | | Droit |
| SP 1805 | 1806 | | FER | Tige | pointe section quad | 1 | 1 | 3,1 | | | 0,4 | | | | Droit |
| SP 1805 | 1806 | | FER | Tige | pointe corrodée, | 1 | 1 | 3 | | | | 0,7 | | | Droit |
| SP 1805 | 1806 | | FER | Tige | Entier manque la tête, section carrée | 1 | 1 | 2 | | | 0,4 | | | | Droit |
| SP 1805 | 1806 | | FER | Tige | section carrée | 1 | 1 | 2,6 | | | 0,5 | | | | Droit |

| N° Fait | Us | Précision | Type Mobilier | Catégorie | Description/observation | NR | NMI | Longueur actuelle (en cm) | Largeur (en cm) | Epaisseur (en cm) | Diamètre réel tige (section) (en cm) | Diamètre actuel tige (en cm) | Diamètre actuel tête de clou (en cm) | Diamètre réel tête de clou (en cm) | Forme |
|---------|------|-----------|---------------|--------------|---|----|-----|---------------------------|-----------------|-------------------|--------------------------------------|------------------------------|--------------------------------------|------------------------------------|-------|
| SP 1805 | 1806 | | FER | Tige | pointe, section carrée | 1 | 1 | 2,8 | | | 0,5 | | | | Droit |
| SP 1805 | 1806 | | FER | Tige | section carrée, très corrodée | 1 | 1 | 2,9 | | | 0,4 | | | | Droit |
| SP 1805 | 1806 | | FER | Tige | trop corrodée | 1 | 1 | 2,2 | | | 0,5 | | | | Tordu |
| SP 1805 | 1806 | | FER | Tige | section carrée | 1 | 1 | 2,3 | | | 0,5 | | | | Droit |
| SP 1805 | 1806 | | FER | Tige | section carrée, pointe corrodée | 1 | 1 | 2,9 | | | 0,5 | | | | Droit |
| SP 1805 | 1806 | | FER | Tige | très corrodée, section carrée | 1 | 1 | 2,1 | | | 0,4 | | | | Droit |
| SP 1805 | 1806 | | FER | Tige | pointe, section carrée | 1 | 1 | 2,3 | | | 0,4 | | | | Droit |
| SP 1805 | 1806 | | FER | Tige | pointe | 1 | 1 | 2,3 | | | 0,4 | | | | Droit |
| SP 1805 | 1806 | | FER | Tige | section carrée, pointe | 1 | 1 | 2,9 | | | 0,5 | | | | Droit |
| SP 1805 | 1806 | | FER | Tige | pointe section carrée | 1 | 1 | 2,2 | | | 0,4 | | | | Droit |
| SP 1805 | 1806 | | FER | Tige | section carrée | 1 | 1 | 2,5 | | | 0,4 | | | | Droit |
| SP 1805 | 1806 | | FER | Tige | petite pointe, section carrée | 1 | 1 | 1,3 | | | 0,3 | | | | Droit |
| SP 1805 | 1806 | | FER | Tige | section carrée | 1 | 1 | 2 | | | 0,5 | | | | Droit |
| SP 1805 | 1806 | | FER | Tige | section carrée | 1 | 1 | 1,8 | | | 0,4 | | | | Droit |
| SP 1805 | 1806 | | FER | Tige | Corrodée, section carrée | 1 | 1 | 1,4 | | | 0,4 | | | | Droit |
| SP 1805 | 1806 | | FER | Tige | section carrée | 1 | 1 | 1,7 | | | 0,4 | | | | Droit |
| SP 1805 | 1806 | | FER | Tige | section carrée | 1 | 1 | 1,3 | | | 0,4 | | | | Droit |
| SP 1805 | 1806 | | FER | Tige | grosse section quad | 1 | 1 | 1,4 | | | 0,6 | | | | Droit |
| SP 1805 | 1806 | | FER | Tige | corrodée, section déformée | 1 | 1 | 2 | | | | 0,7 | | | Droit |
| SP 1805 | 1806 | | FER | Tige | section carrée | 1 | 1 | 1,9 | | | 0,4 | | | | Droit |
| SP 1805 | 1806 | | FER | Tige | corrodée, pointe | 1 | 1 | 1,6 | | | | 0,5 | | | Droit |
| SP 1805 | 1806 | | FER | Tige | section carrée, pointe | 1 | 1 | 1,9 | | | 0,3 | | | | Droit |
| SP 1805 | 1806 | | FER | Tige | Fragment tige, section carrée | 1 | 1 | 0,6 | | | 0,5 | | | | Droit |
| SP 1805 | 1806 | | FER | Tige | pointe, section carrée | 1 | 1 | 1,3 | | | 0,5 | | | | Droit |
| SP 1805 | 1806 | | FER | Tige | pointe, section carrée | 1 | 1 | 1,4 | | | 0,4 | | | | Droit |
| SP 1805 | 1806 | | FER | Tige | section carrée | 1 | 1 | 1,5 | | | 0,5 | | | | Droit |
| SP 1805 | 1806 | | FER | Tête de clou | grosse tête plate et circulaire, début de tige section carrée | 1 | 1 | 2,2 | | | 0,8 | | 2,5 | | |
| SP 1805 | 1806 | | FER | Tête de clou | tête plate très corrodée, section carrée | 1 | 1 | 1,4 | | | 0,5 | | 2,2 | | |
| SP 1805 | 1806 | | FER | Tête de clou | tête plate + ou - circulaire, section carrée | 1 | 1 | 1,4 | | | 0,4 | | 1,3 | | |
| SP 1805 | 1806 | | FER | Tête de clou | tête très plate et circulaire | 1 | 1 | 0,8 | | | | | | 1,6 | |

| N° Fait | Us | Précision | Type Mobilier | Catégorie | Description/observation | NR | NMI | Longueur actuelle (en cm) | Largeur (en cm) | Epaisseur (en cm) | Diamètre réel tige (section) (en cm) | Diamètre actuel tige (en cm) | Diamètre actuel tête de clou (en cm) | Diamètre réel tête de clou (en cm) | Forme |
|---------|------|------------|---------------|----------------------|--|----|-----|---------------------------|-----------------|-------------------|--------------------------------------|------------------------------|--------------------------------------|------------------------------------|---------|
| SP 1805 | 1806 | | FER | Tête de clou | tête corrodée, plate et circulaire, section quad | 1 | 1 | 1,3 | | | 0,5 | | 2,3 | | |
| SP 1805 | 1806 | | FER | Tête de clou | tête circulaire, corrodée, section carrée | 1 | 1 | 1,1 | | | 0,3 | | 1,5 | | |
| SP 1805 | 1806 | | FER | Tête de clou | Tête plate et circulaire, début tige, section carrée | 1 | 1 | 1,2 | | | 0,5 | | 1,6 | | |
| SP 1805 | 1806 | | FER | fragment indéterminé | trop corrodée = informe | 1 | 1 | 1,7 | 1,6 | 1,1 | | | | | |
| SP 1811 | 1813 | | FER | Tige | | 1 | 1 | 1,6 | | | 0,3 | | | | Droit |
| SP 1811 | 1813 | | FER | Tige | | 1 | 1 | 0,8 | | | / | | | | Droit |
| SP 1811 | 1813 | | FER | Tête de clou | petite tête plate et circulaire | 1 | 1 | 0,8 | | | 0,3 | | 0,9 | | Droit |
| SP 1811 | 1813 | | FER | Tige | pointe | 1 | 1 | 2 | | | 0,3 | | | | Droit |
| SP 1811 | 1813 | | FER | Tige | pointe | 1 | 1 | 0,9 | | | 0,3 | | | | Droit |
| SP 1871 | 1873 | comblement | FER | Tige | grande, section carrée | 1 | 1 | 3,9 | | | 0,5 | | | | Droit |
| SP 1871 | 1873 | comblement | FER | Tige | tordue, pointe, section carrée | 1 | 1 | 2,6 | | | 0,4 | | | | Tordu |
| SP 1871 | 1873 | comblement | FER | Tige | section carrée | 1 | 1 | 2 | | | 0,4 | | | | Droit |
| SP 1871 | 1873 | comblement | FER | Tige | section carrée | 1 | 1 | 2,6 | | | 0,3 | | | | Droit |
| SP 1871 | 1873 | comblement | FER | Tige | très corrodée, section carrée, début tête | 1 | 1 | 2,5 | | | 0,4 | | | | Droit |
| SP 1871 | 1873 | comblement | FER | Tête de clou | cassée en deux, plate et circulaire | 2 | 1 | 1,1 | | | | | 2,5 | | |
| SP 1871 | 1873 | comblement | FER | Tête de clou | circulaire et creuse | 1 | 1 | 1,5 | | | 0,5 | | 2 | | |
| SP 1871 | 1873 | comblement | FER | Tête de clou | plate et circulaire | 1 | 1 | 1,2 | | | | | 2 | | |
| SP 1871 | 1873 | comblement | FER | Tête de clou | plate et circulaire | 1 | 1 | 0,7 | | | 0,5 | | 1,7 | | |
| SP 1871 | 1873 | comblement | FER | Tête de clou | plate et circulaire | 1 | 1 | 1 | | | 0,5 | | 2,1 | | |
| SP 1871 | 1873 | comblement | FER | Tête de clou | plate et circulaire | 1 | 1 | 0,9 | | | 0,4 | | 1,6 | | |
| SP 1871 | 1873 | | FER | Clou | Tête déformée par | 1 | 1 | 2,1 | | | 0,5 | | 2,2 | | informe |
| SP 1871 | 1873 | | FER | Clou | tête plate et circulaire, section carrée | 1 | 1 | 3 | | | 0,4 | | 1,6 | | droit |
| SP 1871 | 1873 | | FER | Clou | corrodé, tête plate et circulaire | 1 | 1 | 1,7 | | | | 0,9 | 1,8 | | droit |
| SP 1871 | 1873 | | FER | Clou | 2 clous soudés (1 tête plate circulaire) | 1 | 2 | 2 | | | 0,5 | | 1,5 | | droit |
| SP 1871 | 1873 | | FER | Clou | tête plate et circulaire, section carrée | 1 | 1 | 1,8 | | | 0,5 | | 1,7 | | droit |
| SP 1871 | 1873 | | FER | Clou | tête plate et circulaire, section carrée | 1 | 1 | 4,6 | | | 0,4 | | 1,6 | | droit |

| N° Fait | Us | Précision | Type Mobilier | Catégorie | Description/observation | NR | NMI | Longueur actuelle (en cm) | Largeur (en cm) | Epaisseur (en cm) | Diamètre réel tige (section) (en cm) | Diamètre actuel tige (en cm) | Diamètre actuel tête de clou (en cm) | Diamètre réel tête de clou (en cm) | Forme |
|---------|------|---------------|---------------|--------------|---|----|-----|---------------------------|-----------------|-------------------|--------------------------------------|------------------------------|--------------------------------------|------------------------------------|------------------|
| SP 1871 | 1873 | | FER | Clou | 2 clous soudés (1 petit clou chaussure ?) | 1 | 2 | 1,5 | | | 0,3 | | 0,9 | | droit |
| SP 1871 | 1873 | | FER | Clou | petit clou chaussure? | 1 | 1 | 1,8 | | | 0,3 | | 1,3 | | Pointe recourbée |
| SP 1871 | 1873 | | FER | Clou | petit clou chaussure? | 1 | 1 | 1,7 | | | | 0,6 | 1,2 | | droit |
| SP 1871 | 1873 | | FER | Clou | petit clou chaussure? | 1 | 1 | 1,7 | | | 0,3 | | 1,4 | | Pointe recourbée |
| SP 1871 | 1873 | | FER | Clou | petit clou chaussure? | 1 | 1 | 1,7 | | | 0,3 | | 1,4 | | Pointe recourbée |
| SP 1871 | 1873 | | FER | Clou | petit clou chaussure? | 1 | 1 | 1,7 | | | | 0,4 | 1,2 | | Pointe recourbée |
| SP 1871 | 1873 | | FER | Clou | encore plus petit clou chaussure? | 1 | 1 | 1,2 | | | 0,3 | | 0,6 | | droit |
| SP 1871 | 1873 | | FER | Tige | Pointe | 1 | 1 | 2,1 | | | 0,4 | | | | droit |
| SP 1871 | 1873 | | FER | Tige | section carrée | 1 | 1 | 1,8 | | | 0,4 | | | | droit |
| SP 1871 | 1873 | | FER | Tige | section carrée | 1 | 1 | 1,8 | | | 0,5 | | | | droit |
| SP 1871 | 1873 | | FER | Tige | section carrée | 1 | 1 | 1 | | | 0,4 | | | | droit |
| SP 1871 | 1873 | | FER | Tige | tordue, pointe, section carrée | 1 | 1 | 2,1 | | | 0,4 | | | | tordu |
| SP 1871 | 1873 | | FER | Tige | section carrée | 1 | 1 | 1,7 | | | 0,5 | | | | droit |
| SP 1871 | 1873 | | FER | Tige | pointe, section carrée | 1 | 1 | 2,2 | | | 0,4 | | | | droit |
| SP 1871 | 1873 | | FER | Tige | section carrée | 1 | 1 | 1,7 | | | 0,5 | | | | droit |
| SP 1871 | 1873 | | FER | Tige | peu corrodée, section carrée | 1 | 1 | 2,3 | | | 0,4 | | | | droit |
| SP 1871 | 1873 | | FER | Tige | pointe, section carrée | 1 | 1 | 1,8 | | | 0,3 | | | | droit |
| SP 1871 | 1873 | | FER | Tige | section carrée | 1 | 1 | 1,6 | | | 0,5 | | | | droit |
| SP 1871 | 1873 | | FER | Tige | pointe section carrée | 1 | 1 | 1,6 | | | 0,3 | | | | droit |
| SP 1871 | 1873 | | FER | Tige | pointe | 1 | 1 | 1,4 | | | 0,3 | | | | droit |
| SP 1871 | 1873 | | FER | Tige | section carrée | 1 | 1 | 1 | | | 0,4 | | | | droit |
| SP 1871 | 1873 | | FER | Tige | section carrée | 1 | 1 | 1,1 | | | 0,2 | | | | droit |
| SP 1871 | 1873 | | FER | Tête de clou | fragment de la tête, plate et circulaire | 1 | 1 | 0,5 | | | | | 1,7 | | |
| SP 1871 | 1873 | | FER | Tête de clou | fragment tête | 1 | 1 | 0,6 | | | | | 0,9 | | |
| SP 1885 | 1886 | vase en place | FER | Clou | Très bien conservé, photo | 1 | 1 | 3,6 | | | 0,5 | | 1,6 | | Recourbé |
| SP 1885 | 1886 | vase en place | FER | Clou | cassé en deux mais entier, tête plate et circulaire | 2 | 1 | 6,8 | | | 0,5 | | 1,8 | | Droit |
| SP 1885 | 1886 | vase en place | FER | Tête de clou | fragment tête plate | 1 | 1 | 0,4 | | | | | 1,7 | | |
| SP 1885 | 1886 | vase en place | FER | Tige | corrodée, section carrée | 1 | 1 | 3 | | | 0,4 | | | | Tordu |
| SP 1885 | 1886 | vase en place | FER | Tige | pointe, section carrée | 1 | 1 | 2,1 | | | 0,4 | | | | Droit |
| SP 1885 | 1886 | vase en place | FER | Tige | fragment tige | 1 | 1 | 1,1 | | | 0,3 | | | | Droit |

| N° Fait | Us | Précision | Type Mobilier | Catégorie | Description/observation | NR | NMI | Longueur actuelle (en cm) | Largeur (en cm) | Epaisseur (en cm) | Diamètre réel tige (section) (en cm) | Diamètre actuel tige (en cm) | Diamètre actuel tête de clou (en cm) | Diamètre réel tête de clou (en cm) | Forme |
|-----------|-----------|------------|---------------|-------------|--|----|-----|---------------------------|-----------------|-------------------|--------------------------------------|------------------------------|--------------------------------------|------------------------------------|-------|
| SP 1885 | 1887 | Comblement | FER | clou | très grand, tête plate et circulaire, entier | 1 | 1 | 5,7 | | | | 0,7 | 1,9 | | Tordu |
| SP 1885 | 1887 | | FER | clou | très corrodé, quasi entier | 1 | 1 | 3,4 | | | | / | 1,8 | | droit |
| SP 1885 | 1887 | | FER | clou | Corrodée, section carrée | 1 | 1 | 3,2 | | | 0,5 | | 1,5 | | droit |
| SP 1885 | 1887 | | FER | clou | pas trop corrodée, tête circulaire entier | 1 | 1 | 4,7 | | | 0,5 | | 1,5 | | droit |
| SP 1885 | 1887 | | FER | clou | entier, tête plate et circulaire | 1 | 1 | 3,2 | | | | 0,7 | 1,6 | | Tordu |
| SP 1899 | 1900 | | FER | clou | tête plate, corrodé, quasi entier | 1 | 1 | 5,2 | | | | 1,1 | 2 | | droit |
| SP 1899 | 1900 | | FER | Clou | cassé en 2, entier, tête plate, section carrée | 2 | 1 | 4,6 | | | 0,6 | | 1,8 | | droit |
| SP 1899 | 1900 | | FER | Clou | Quasi entier, tête plate et circulaire, section carrée | 1 | 1 | 3,7 | | | 0,4 | | 2 | | droit |
| SP 1899 | 1900 | | FER | tige | Pointe, | 1 | 1 | 2,4 | | | 0,5 | | | | droit |
| SP 1899 | 1900 | | FER | tige | pointe, | 1 | 1 | 1,8 | | | 0,4 | | | | droit |
| SP 1899 | 1900 | | FER | tige | pointe, section carrée | 1 | 1 | 1,9 | | | 0,4 | | | | droit |
| SP 1899 | 1900 | | FER | tige | pointe, section carrée | 1 | 1 | 2 | | | 0,4 | | | | droit |
| SP 1899 | 1900 | | FER | tige | section carrée | 1 | 1 | 1,3 | | | 0,5 | | | | droit |
| SP 1899 | 1900 | | FER | tige | pointe, section carrée | 1 | 1 | 1,7 | | | 0,4 | | | | droit |
| SP 1899 | 1900 | | FER | Tige | section carrée | 1 | 1 | 4,1 | | | 0,5 | | | | droit |
| SP 1899 | 1900 | | FER | Tige | Creuse, très mauvais état de conservation, très léger | 1 | 1 | 4,3 | | | 0,6 | | | | droit |
| SP 1899 | 1900 | | FER | Indéterminé | à vérifié | 1 | 1 | 3,2 | | | | | | | tordu |
| Déca-page | Déca-page | | FER | Indéterminé | FONDU ? A revoir | 1 | 1 | 2,6 | 1,4 | 0,6 | | | | | |

9. Inventaire des monnaies

| N° Fait | Us | Catégorie | Auto-rité | Déno-mina-tion | Revers ou type | Atelier | Dates de frappe | Métal | Poids | Diamètre | Usure | Corro-sion | Description/observation |
|----------|------|--------------|--------------------|----------------|---|--|-----------------|------------------|--------|------------|-------|------------|--|
| SP1074 | 1799 | tête de clou | | | | | | Alliage cuivreux | 2,59 g | 18,5/25 mm | U0 | C5 | Cet objet a pu servir de substitut à une véritable monnaie |
| Décapage | 1175 | Monnaie | Néron (54-68) | As |]NERO[]AVG[; tête nue à gauche [S] C ; Victoire volant à gauche, tenant un bouclier. | Proto-type Lyon probablement plutôt que Rome | 66-67 | | 4,79 g | 26/29 mm | U0 | C5 | <i>praenomen</i> IMP dans légende de droit |
| SP1423 | 1654 | Monnaie | Ves-pasien (69-79) | As |]IMP CAES VES-PASIAN AVG]COS VII] [P P] ; tête laurée à gauche de Vespasien. [AEQVITAS AVGVSTI S] C ; Aequitas (?) debout à gauche. | Lyon | 77-78 | | 4,22 g | | U5 | C5 | |

Une nouvelle fenêtre d'étude sur la nécropole gallo-romaine de Créac'h-Maria

Chronologie

Antiquité romaine,
Empire romain,
Haut-Empire, Époque
médiévale, Moyen Âge,
bas Moyen Âge, Temps
modernes, Époque
contemporaine

Sujets et thèmes

Bâtiment, Structure
funéraire, Foyer, Fosse,
Sépulture

Mobilier

Industrie lithique,
Céramique, Faune,
Objet métallique,
Parure, Monnaie, Verre

Menée sur une surface de 1625 m² au cours de l'été 2019, en préalable d'un projet de construction d'un immeuble collectif d'habitation, la fouille archéologique opérée au n°16 de la rue de la Troménie à Quimper (Finistère) est localisée en plein cœur de la nécropole péri-urbaine gallo-romaine de Créac'h-Maria. Première opération menée dans le secteur depuis près de 30 ans, elle permet d'enrichir très largement, grâce notamment à une méthodologie renouvelée, la documentation relative à ce secteur funéraire pourtant maintes fois étudié depuis le XIX^e siècle.

Cette fouille et son corpus de 142 sépultures mises au jour permettent de largement renouveler les connaissances à propos des pratiques funéraires en usage au sein de cette nécropole. Cela concerne en premier lieu la mise en évidence, pour la première fois à Quimper pour cette période, de la pratique conjointe de la crémation et de l'incinération. Bien que largement minoritaires et ne dévoilant aucun ossement en raison de l'acidité du sol, les sépultures à inhumation y sont en effet néanmoins présentes. L'essentiel du corpus est quant à lui représenté par des sépultures à crémation, à propos desquelles aucune organisation ne semble se dessiner. Concernant la population inhumée au sein de ce secteur, les données disponibles à l'heure actuelle (28 incinérations sur 138, soit environ 20 %, ont en effet été étudiées dans le cadre de ce rapport) sont trop incomplètes pour pouvoir conclure quant à une quelconque sectorisation des populations ou à de possibles regroupements familiaux. Certaines de ces sépultures sont en outre enterrées au cœur d'enclos funéraires, dont il s'agit par ailleurs des premières mentions au sein de la nécropole. Au nombre de sept, ils prennent la forme de petits enclos quadrangulaires fossoyés et plus rarement de petits enclos sur fondations empierrées de plan quadrangulaire et circulaire.

Si ces vestiges funéraires constituent l'essentiel des structures mises au jour au cours de la fouille, il n'en demeure pas moins que deux autres phases d'occupation des lieux y ont également été mises en évidence. La première d'entre elles caractérise ainsi une occupation pré-nécropole dont la datation précise n'a pu être définie faute d'éléments (Protohistoire ? période augustéenne ?). La seconde prend la forme d'une modeste occupation médiévale datée entre le XIV^e et le XVI^e siècle qui se caractérise principalement par deux ensembles de structures fossoyées à vocation vraisemblablement domestique (fosses de travail, foyers, trous d'ancrage de poteaux...) et constitue la première occurrence à des vestiges de cette période dans un secteur pourtant largement exploré.

Inrap

Grand Ouest,

37 rue du Bignon

CS 67737

35577 Cesson-Sévigné

Tél. 02 23 36 00 40

grand-ouest@inrap.fr