

LES SOUTERRAINS ET AUTRES ARCHITECTURES ENTERRÉES DE L'ÂGE DU FER EN BRETAGNE ET BASSE-NORMANDIE

Stanislas BOSSARD

Volume d'inventaire (1/6)

Bretagne - Notices B1 à B80

(Allaire - Gouesnou)

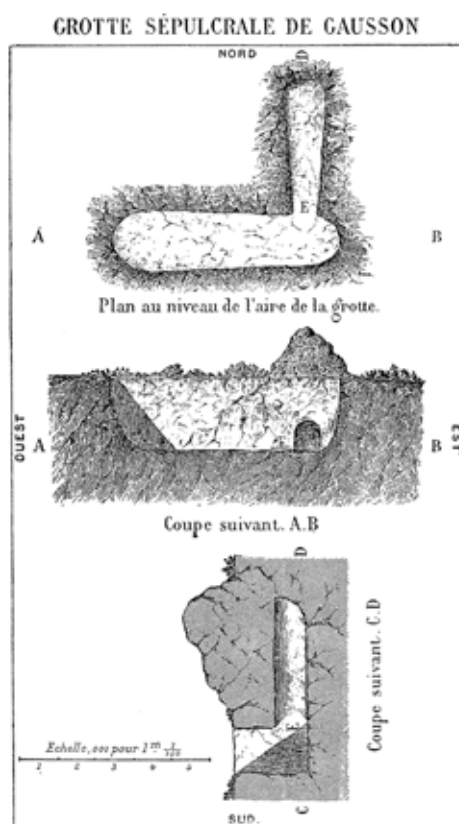



Conditions d'utilisation des documents

Les rapports d'opération archéologique (diagnostic, fouille, document final de synthèse, sondage, sauvetage...) sont des documents administratifs communicables au public, en application de la loi n° 78-753 du 17 juillet 1978 modifiée et portant diverses mesures d'amélioration des relations entre l'administration et le public. L'accès à ces documents administratifs s'exerce auprès des administrations qui les ont élaborés ou qui les détiennent, au choix du demandeur et dans la limite de leurs conditions d'accueil. La mise en ligne des rapports **par le SRA Bretagne** a pour objectif de faciliter cette consultation.

La consultation et l'utilisation de ces rapports s'effectuent dans le respect des dispositions du code de la propriété intellectuelle relatives aux droits des auteurs. Notamment en application de l'article L.122-5 du code de la propriété intellectuelle, cela implique que :

- 1) les prises de notes et les copies ou autres formes de reproduction sont autorisées dans la mesure où elles sont strictement réservées à l'usage privé du copiste et non destinées à une utilisation collective;
- 2) toute reproduction du texte, accompagnée ou non de photographies, cartes ou schémas, n'est possible que dans le cadre de courtes citations qui doivent être justifiées, par exemple par le caractère scientifique de l'œuvre à laquelle elles sont incorporées, et sous réserve de l'indication claire du nom de l'auteur et de la source (références exactes et complètes de l'auteur, de son organisme d'appartenance et du rapport);
- 3) la représentation ou la reproduction d'extraits est possible à des fins exclusives d'illustration dans le cadre de l'enseignement et de la recherche, dès lors que le public auquel elle est destinée est majoritairement composé d'élèves, d'étudiants, d'enseignants ou de chercheurs directement concernés, et que son utilisation ne donne lieu à aucune exploitation commerciale.

Le non-respect de ces règles constitue le délit de contrefaçon prévu et sanctionné par les articles L.335-2, L.335-3 et suivants du code de la propriété intellectuelle.

Renseignement :

DRAC Bretagne : <http://www.culture.gouv.fr/Regions/Drac-Bretagne>

Service Régional de l'Archéologie - Centre de documentation archéologique

Campus universitaire de Beaulieu - Avenue Charles Foulon - 35700 Rennes

Avertissement

L'inventaire des 460 structures souterraines prises en compte dans le cadre de cette étude a été scindé en six volumes. Les cinq premiers concernent les sites localisés en Bretagne, alors que le sixième est consacré aux architectures découvertes en Basse-Normandie. Les notices ont été triées, au sein de ces deux régions, dans l'ordre alphabétique des communes.

Les informations fournies par ces notices sont détaillées au sein du volume de synthèse (*cf.* partie I.5). Quelques précisions sur certaines rubriques peuvent toutefois être effectuées ici.

Abréviations employées pour la rubrique « Bibliographie »

Revue scientifique

AB : Annales de Bretagne

BAAB : Bulletin archéologique de l'Association bretonne

BMSECN : Bulletin et mémoires de la Société d'émulation des Côtes-du-Nord

BSAB : Bulletin de la Société académique de Brest

BSAF : Bulletin de la Société archéologique du Finistère

BSLA : Bulletin de la Société lorientaise d'archéologie

BSPF : Bulletin de la Société préhistorique française

BSPM : Bulletin de la Société polymathique du Morbihan

RAO : Revue archéologique de l'Ouest

Autres abréviations

CeRAA : Centre régional d'archéologie d'Alet

n. p. : non paginé

P.-V. : procès verbaux

PUR : Presses Universitaires de Rennes

SRA : Service régional de l'archéologie

Astérisque () précédant une référence : source en lien avec le contexte archéologique et non la structure souterraine elle-même*

Opération(s) liée(s)

La rubrique informe, dans l'ordre : du nom du responsable de l'opération, de la nature de l'opération, de la durée (en années) de l'opération autorisée, et de l'année du début de l'opération. Les abréviations employées pour caractériser la nature de l'opération, correspondant à celles utilisées par la base Patriarce, sont les suivantes :

EV : évaluation (avant 2001)

FP : fouille programmée

OPD : opération préventive de diagnostic (après 2001)

OSE : opération de sauvegarde par l'étude (fouille préventive, depuis 2001)

PRD : prospection diachronique
SD : sondage
SP : sauvetage programmé (avant 2001)
SU : sauvetage urgent (avant 2001)

Interprétation de la structure

L'indice de fiabilité a été défini de la manière suivante :

– *Structures de l'âge du Fer* :

- **A1** : structure clairement datée de l'âge du Fer, associée à un habitat fouillé ;
- **A2** : structure clairement datée de l'âge du Fer, dont le contexte est inconnu ou mal renseigné ;
- **B** : structure non datée, mais rattachée à l'âge du Fer en raison d'une architecture ou d'un contexte caractéristiques de cette période ;

– *Attribution à l'âge du Fer probable* :

- **C** : structure non datée, mais dont plusieurs indices (aménagements, comblements, contexte) indiquent une attribution à l'âge du Fer probable ;

– *Attribution à l'âge du Fer possible* :

- **D** : structure documentée non datée, pour laquelle aucun élément n'évoque clairement l'âge du Fer ;
- **E** : aucune information sur la structure, ou identification à une structure souterraine douteuse.

Tableau présentant les différents éléments constitutifs de la structure souterraine

Le tableau permet de décrire chaque élément constitutif de la structure souterraine (St) : les accès (A), les salles (S), les passages (P). Les informations renseignées sont les suivantes :

N° : numéro de l'élément constitutif (A1, A2, etc.)

1 ; 2 ; 3 ; 4 : critères n° 1, 2, 3 et 4 mis en place pour décrire chaque élément (ils sont détaillés dans le volume de synthèse, p. 64, tabl. 1)

L : longueur moyenne (en mètres)

l : largeur moyenne (en mètres)

H. rel : hauteur moyenne relevée (en mètres)



















H. res : hauteur moyenne restituée (en mètres)

Aménagements : niche, trous de poteaux, diverticule, conduit d'aération, muret, etc.

Surf. : surface (en mètres carrés)

Surf. utile : surface utilisable pour le stockage (= surface des salles)

Normes graphiques employées pour les relevés normalisés

Normes graphiques employées pour les plans et les profils de structures souterraines					
	Accès		Ancrage d'élément en bois	Orientation de l'accès	
	Passage		Négatif d'élément en bois		
	Salle creusée en sape		Bloc de pierre rapporté		Verticale
	Salle creusée en fosse / couverte artificiellement		Foyer avéré		Autre orientation
	Conduit d'aération		Encaissant		Sens de creusement restitué du réseau souterrain
					
					Sol de circulation actuel
					Niveau du décapage archéologique
a  b	Emplacement du profil			Élément restitué	
P1	Numéro de passage	A1	Numéro d'accès	S1	Numéro de salle

Situation géographique et contexte géologique			
Département	Morbihan (56)	Lieu-dit IGN	Bocquereu
Commune	Allaire	Autre toponyme utilisé	
Coordonnées Lambert II étendu		Position topographique	Indéterminé
X = 260289	Y = 2298872	Nature du substrat	Siltstone
Altitude NGF (m) ?		Compacité du substrat	Compact
Références cadastrales (2014)	Section ?	Parcelle	?

Découverte, interventions et enregistrement		N° EA Patriarche	56 001 0016
Intervention(s) sur la structure étudiée		N° de la structure	
Année de découverte	1952	Opération(s) liée(s)	
Type(s) d'intervention(s)	Exploration sommaire		
Bibliographie			
<p>Lecornec, 1997 - LECORNEC J., "Le souterrain armoricain de Bocquereu, à Allaire, Morbihan", <i>BSPM</i>, 1997, p. 15-25.</p> <p>Cabanillas de la Torre, en préparation - CABANILLAS DE LA TORRE G., <i>Identités et fonctions de l'art celtique. Les décors estampés sur céramique de la façade atlantique dans leur contexte européen</i>, thèse de doctorat, Université de Paris 1, en préparation.</p>			

Contexte archéologique		Contexte renseigné ?	non	Habitat rattaché
<input type="checkbox"/> Habitat	<input type="checkbox"/> Voie protohistorique	<input type="checkbox"/> Enclous ou fossés non datés	<input type="checkbox"/> Meule	
<input type="checkbox"/> Espace funéraire	<input type="checkbox"/> Autre architecture souterraine	<input type="checkbox"/> Tessons de céramique	<input type="checkbox"/> Fragments d'argile cuite	
<input type="checkbox"/> Stèle	<input type="checkbox"/> Ensemble de structures mal défini	<input type="checkbox"/> Dépôt de haches à douille		
Structures en lien direct avec l'architecture souterraine <input type="checkbox"/> Fossé <input type="checkbox"/> Habitation probable <input type="checkbox"/> Ensemble de trous de poteaux				

Architecture de la structure		Plan relevé ?	oui	Structure connue dans son ensemble ?	oui
Surface totale (m ²)	11,30	Longueur développée (m)	8,90	Nombre d'accès	1
Surface utilisable (m ²)	10,95	Type d'architecture	1113	Nombre de salles distinctes	3
<p>Souterrain composé de trois salles disposées en enfilade, séparées par des chatières étroites. La première salle S1 était accessible depuis un puits, non décrit et non relevé en plan ni en coupe. Un large creusement au nord pourrait correspondre à une amorce de salle, et une petite fosse de 0,23 m de diamètre et 0,25 m de profondeur, au sud, a été identifiée (ancrage de poteau de soutènement, ou en lien avec un accès, ou autre fonction ?). La seconde salle S2 comporte aussi une amorce de salle, creusée au sud ; la dernière salle S3 est de dimensions plus réduites. Le niveau du fond des salles s'élève en s'éloignant du puits d'accès.</p>					

Comblements, mobiliers et datations

Types de mobiliers et vestiges pouvant être attribués à l'âge du Fer, découverts dans la structure

- | | | | |
|---|---|---|--|
| <input type="checkbox"/> Aucun (non fouillé) | <input type="checkbox"/> Élément lié à la prod. de sel | <input type="checkbox"/> Meule complète ou fragmentée | <input type="checkbox"/> Outillage lithique (silex taillé, perceur...) |
| <input type="checkbox"/> Aucun (vide) | <input type="checkbox"/> Fragment de bois | <input type="checkbox"/> Objet de parure métallique | <input type="checkbox"/> Peson |
| <input checked="" type="checkbox"/> Céramique | <input type="checkbox"/> Fgmt de TC avec empreinte de clayonnage | <input type="checkbox"/> Objet de parure non métallique | <input type="checkbox"/> Plaque foyère |
| <input type="checkbox"/> Charbon | <input checked="" type="checkbox"/> Fragment de terre cuite indéterminé | <input checked="" type="checkbox"/> Objet en fer | <input type="checkbox"/> Résidu d'activité métallurgique |
| <input checked="" type="checkbox"/> Chenet | <input checked="" type="checkbox"/> Fusaïole | <input type="checkbox"/> Ossement de faune | <input type="checkbox"/> Stèle |
| <input type="checkbox"/> Coquillage | <input type="checkbox"/> Hache à douille en alliage cuivreux | <input type="checkbox"/> Ossement humain | <input type="checkbox"/> Reste carpologique |
| <input type="checkbox"/> Creuset | <input type="checkbox"/> Hache lithique polie | <input type="checkbox"/> Ossement indéterminé | |

Comblements et mobiliers liés à l'utilisation de la structure

Vestige daté par ¹⁴CDatation ¹⁴C

Datation des mobiliers liés à l'utilisation

Borne inférieure

Borne supérieure

Fiable ?

 oui

Comblements et mobiliers liés à l'abandon de la structure

Environ 450 fragments de céramique, de nombreux fragments de terre cuite (débris de parois brûlés, plaques foyères ?), quelques éléments en fer oxydé, une fusaïole en terre cuite et un chenet en terre cuite ont été relevés dans le comblement du puits d'accès. Le mobilier céramique se rapporte vraisemblablement à la fin du IV^e s. ou au début du III^e siècle avant n. è. (datation SB et Cabanillas de la Torre, en préparation).

Vestige daté par ¹⁴CDatation ¹⁴C

Datation des mobiliers liés à l'abandon

Borne inférieure 325

Borne supérieure 275

Fiable ?

 oui

Comblements et mobiliers postérieurs à l'abandon de la structure

Aucun mobilier mentionné ; effondrement des voûtes dans les salles S1 et S2.

Comblements et mobiliers non rattachés à une phase précise

Datation des mobiliers non rattachés à une phase précise

Borne inférieure

Borne supérieure

Fiable ?

 oui

Interprétation de la structure Souterrain

Fiabilité A2

Remarques Souterrain de l'âge du Fer avéré.

Documents complémentaires

N°	1	2	3	4	L	l	H rel.	H res.	Aménagements	Surf.	Surf. utile
A1	0	0	0		?	?	?				
S1	1	1	3	0	3,20	1,20		1,50	Diverticule ; fosse	4,35	4,35
S2	1	1	2	0	2,70	1,80		1,60	Diverticule	4,60	4,60
S3	1	1	2	0	2,10	1,00		1,20		2,00	2,00
P1	1	1	3	0	0,65	0,40	0,45	0,45		0,25	
P2	1	1	3	0	0,30	0,40	0,70	0,60		0,10	
St					8,90					11,30	10,95

Décomposition de la structure en éléments constitutifs

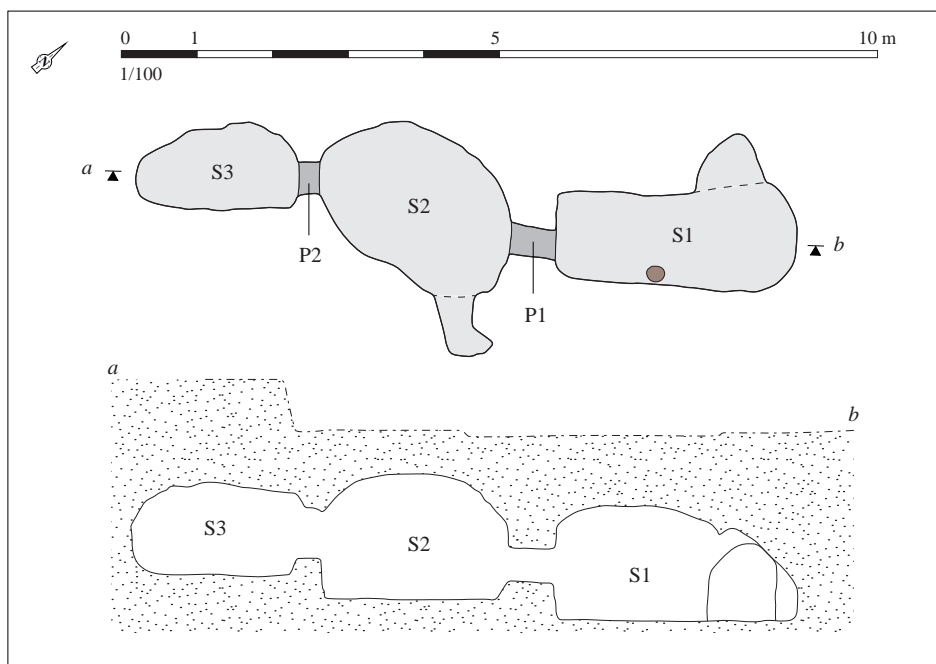

Relevé normalisé de la structure. DAO S. Bossard, d'après Lecornec, 1997, p. 18, fig. 2

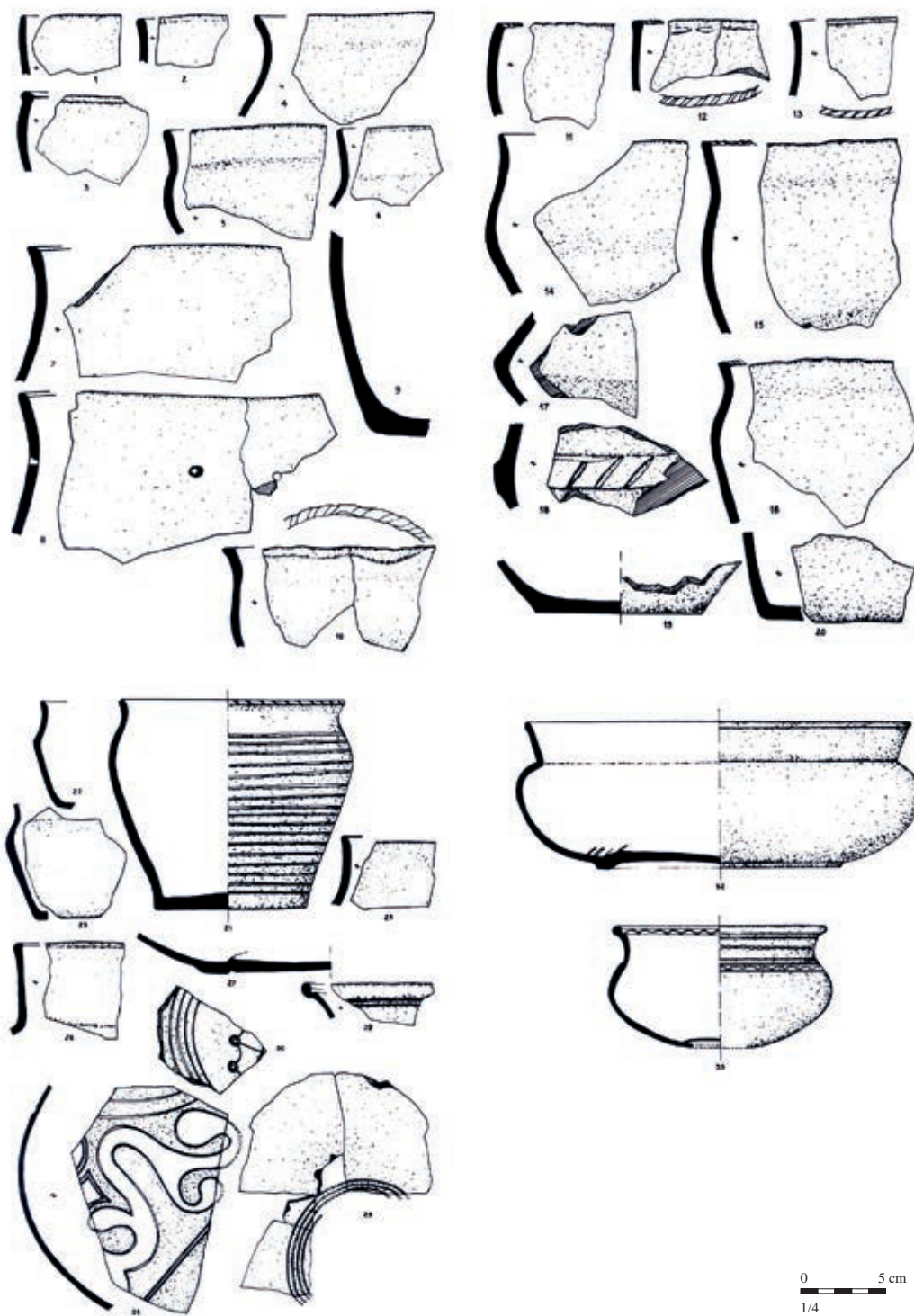

Mobilier issu des comblements liés à l'abandon de la structure. D'après Lecornec, 1997, p. 20-23, fig. 3 à 6

Situation géographique et contexte géologique			
Département	Morbihan (56)	Lieu-dit IGN	Truhelin
Commune	Arradon	Autre toponyme utilisé	Doaren en Hert Bihan
Coordonnées Lambert II étendu		Position topographique	Replat
X = 213672	Y = 2304988	Nature du substrat	Orthogneiss
Altitude NGF (m) 37		Compacité du substrat	Indéterminé
Références cadastrales (2014)	Section ZE	Parcelle	117

Découverte, interventions et enregistrement		N° EA Patriarche	56 003 0004
Intervention(s) sur la structure étudiée		N° de la structure	
Année de découverte	1987	Opération(s) liée(s)	
Type(s) d'intervention(s)	Description sommaire		
Bibliographie			
Documentation du SRA Bretagne.			

Contexte archéologique		Contexte renseigné ?	non	Habitat rattaché
<input type="checkbox"/> Habitat	<input type="checkbox"/> Voie protohistorique	<input type="checkbox"/> Enclos ou fossés non datés	<input type="checkbox"/> Meule	
<input type="checkbox"/> Espace funéraire	<input type="checkbox"/> Autre architecture souterraine	<input type="checkbox"/> Tessons de céramique	<input type="checkbox"/> Fragments d'argile cuite	
<input type="checkbox"/> Stèle	<input type="checkbox"/> Ensemble de structures mal défini	<input type="checkbox"/> Dépôt de haches à douille		
Structures en lien direct avec l'architecture souterraine <input type="checkbox"/> Fossé <input type="checkbox"/> Habitation probable <input type="checkbox"/> Ensemble de trous de poteaux				

Architecture de la structure		Plan relevé ?	non	Structure connue dans son ensemble ?	non
Surface totale (m ²)	Longueur développée (m)	Nombre d'accès			
Surface utilisable (m ²)	Type d'architecture	Nombre de salles distinctes			
Effondrement au niveau d'une chambre de plan subrectangulaire, d'environ 5 à 6 m ² . Chatière repérée dans un angle.					

Complements, mobiliers et datations			
Types de mobiliers et vestiges pouvant être attribués à l'âge du Fer, découverts dans la structure			
<input checked="" type="checkbox"/> Aucun (non fouillé)	<input type="checkbox"/> Élément lié à la prod. de sel	<input type="checkbox"/> Meule complète ou fragmentée	<input type="checkbox"/> Outillage lithique (silex taillé, perceur...)
<input type="checkbox"/> Aucun (vide)	<input type="checkbox"/> Fragment de bois	<input type="checkbox"/> Objet de parure métallique	<input type="checkbox"/> Peson
<input type="checkbox"/> Céramique	<input type="checkbox"/> Fgmt de TC avec empreinte de clayonnage	<input type="checkbox"/> Objet de parure non métallique	<input type="checkbox"/> Plaque foyère
<input type="checkbox"/> Charbon	<input type="checkbox"/> Fragment de terre cuite indéterminé	<input type="checkbox"/> Objet en fer	<input type="checkbox"/> Résidu d'activité métallurgique
<input type="checkbox"/> Chenet	<input type="checkbox"/> Fusaïole	<input type="checkbox"/> Ossement de faune	<input type="checkbox"/> Stèle
<input type="checkbox"/> Coquillage	<input type="checkbox"/> Hache à douille en alliage cuivreux	<input type="checkbox"/> Ossement humain	<input type="checkbox"/> Reste carpologique
<input type="checkbox"/> Creuset	<input type="checkbox"/> Hache lithique polie	<input type="checkbox"/> Ossement indéterminé	
Complements et mobiliers liés à l'utilisation de la structure			
Vestige daté par ¹⁴ C		Datation ¹⁴ C	
Datation des mobiliers liés à l'utilisation	Borne inférieure	Borne supérieure	Fiable ? <input type="checkbox"/> oui
Complements et mobiliers liés à l'abandon de la structure			
Vestige daté par ¹⁴ C		Datation ¹⁴ C	
Datation des mobiliers liés à l'abandon	Borne inférieure	Borne supérieure	Fiable ? <input type="checkbox"/> oui
Complements et mobiliers postérieurs à l'abandon de la structure			
Complements et mobiliers non rattachés à une phase précise			
Datation des mobiliers non rattachés à une phase précise		Borne inférieure	Borne supérieure
			Fiable ? <input type="checkbox"/> oui
Interprétation de la structure	Souterrain	Fiabilité	C
Remarques	Probable souterrain de l'âge du Fer (présence d'une chatière).		

Situation géographique et contexte géologique			
Département	Finistère (29)	Lieu-dit IGN	Méné Béré
Commune	Arzano	Autre toponyme utilisé	
Coordonnées Lambert II étendu		Position topographique	Rebord
X = 164610	Y = 2336780	Nature du substrat	Granite
Altitude NGF (m)	84	Compacité du substrat	Indéterminé
Références cadastrales (2014)	Section	BA	Parcelle 161

Découverte, interventions et enregistrement		N° EA Patriarche	29 002 0016
Intervention(s) sur la structure étudiée		N° de la structure	
Année de découverte	1988	Opération(s) liée(s)	
Type(s) d'intervention(s)	Signalement		
Bibliographie			
Documentation du SRA Bretagne.			

Contexte archéologique		Contexte renseigné ?	oui	Habitat rattaché
<input type="checkbox"/> Habitat	<input type="checkbox"/> Voie protohistorique	<input type="checkbox"/> Enclos ou fossés non datés	<input type="checkbox"/> Meule	
<input type="checkbox"/> Espace funéraire	<input type="checkbox"/> Autre architecture souterraine	<input type="checkbox"/> Tessons de céramique	<input type="checkbox"/> Fragments d'argile cuite	
<input checked="" type="checkbox"/> Stèle	<input type="checkbox"/> Ensemble de structures mal défini	<input type="checkbox"/> Dépôt de haches à douille		
Stèle de l'âge du Fer sur le même lieu-dit (EA 29 002 0036).				
Structures en lien direct avec l'architecture souterraine <input type="checkbox"/> Fossé <input type="checkbox"/> Habitation probable <input type="checkbox"/> Ensemble de trous de poteaux				

Architecture de la structure		Plan relevé ?	non	Structure connue dans son ensemble ?	non
Surface totale (m ²)	Longueur développée (m)	Nombre d'accès			
Surface utilisable (m ²)	Type d'architecture	Nombre de salles distinctes			
Aucune information.					

Complements, mobiliers et datations			
Types de mobiliers et vestiges pouvant être attribués à l'âge du Fer, découverts dans la structure			
<input checked="" type="checkbox"/> Aucun (non fouillé)	<input type="checkbox"/> Élément lié à la prod. de sel	<input type="checkbox"/> Meule complète ou fragmentée	<input type="checkbox"/> Outillage lithique (silex taillé, perceur...)
<input type="checkbox"/> Aucun (vide)	<input type="checkbox"/> Fragment de bois	<input type="checkbox"/> Objet de parure métallique	<input type="checkbox"/> Peson
<input type="checkbox"/> Céramique	<input type="checkbox"/> Fgmt de TC avec empreinte de clayonnage	<input type="checkbox"/> Objet de parure non métallique	<input type="checkbox"/> Plaque foyère
<input type="checkbox"/> Charbon	<input type="checkbox"/> Fragment de terre cuite indéterminé	<input type="checkbox"/> Objet en fer	<input type="checkbox"/> Résidu d'activité métallurgique
<input type="checkbox"/> Chenet	<input type="checkbox"/> Fusaïole	<input type="checkbox"/> Ossement de faune	<input type="checkbox"/> Stèle
<input type="checkbox"/> Coquillage	<input type="checkbox"/> Hache à douille en alliage cuivreux	<input type="checkbox"/> Ossement humain	<input type="checkbox"/> Reste carpologique
<input type="checkbox"/> Creuset	<input type="checkbox"/> Hache lithique polie	<input type="checkbox"/> Ossement indéterminé	
Complements et mobiliers liés à l'utilisation de la structure			
Vestige daté par ¹⁴ C		Datation ¹⁴ C	
Datation des mobiliers liés à l'utilisation	Borne inférieure	Borne supérieure	Fiable ? <input type="checkbox"/> oui
Complements et mobiliers liés à l'abandon de la structure			
Vestige daté par ¹⁴ C		Datation ¹⁴ C	
Datation des mobiliers liés à l'abandon	Borne inférieure	Borne supérieure	Fiable ? <input type="checkbox"/> oui
Complements et mobiliers postérieurs à l'abandon de la structure			
Complements et mobiliers non rattachés à une phase précise			
Datation des mobiliers non rattachés à une phase précise		Borne inférieure	Borne supérieure
			Fiable ? <input type="checkbox"/> oui
Interprétation de la structure	Cavité	Fiabilité	E
Remarques	Aucune information exploitable.		

Situation géographique et contexte géologique			
Département	Morbihan (56)	Lieu-dit IGN	Ker Allanic
Commune	Arzon	Autre toponyme utilisé	Kerlannic
Coordonnées Lambert II étendu		Position topographique	Indéterminé
X = 208650	Y = 2295090	Nature du substrat	Indéterminé
Altitude NGF (m) ?		Compacité du substrat	Indéterminé
Références cadastrales (2014)	Section ?	Parcelle	?

Découverte, interventions et enregistrement		N° EA Patriarche	Aucun
Intervention(s) sur la structure étudiée		N° de la structure	
Année de découverte	1874	Opération(s) liée(s)	
Type(s) d'intervention(s)	Description sommaire		
Bibliographie			
André, 1962 □- ANDRÉ J., "Cachettes souterraines à Arzon : 1° Kerallanic", <i>BSPM</i> , 1961-1962, P.-V. p. 54-55.			

Contexte archéologique		Contexte renseigné ?	non	Habitat rattaché
<input type="checkbox"/> Habitat	<input type="checkbox"/> Voie protohistorique	<input type="checkbox"/> Enclous ou fossés non datés	<input type="checkbox"/> Meule	
<input type="checkbox"/> Espace funéraire	<input type="checkbox"/> Autre architecture souterraine	<input type="checkbox"/> Tesson de céramique	<input type="checkbox"/> Fragments d'argile cuite	
<input type="checkbox"/> Stèle	<input type="checkbox"/> Ensemble de structures mal défini	<input type="checkbox"/> Dépôt de haches à douille		
Structures en lien direct avec l'architecture souterraine <input type="checkbox"/> Fossé <input type="checkbox"/> Habitation probable <input type="checkbox"/> Ensemble de trous de poteaux				

Architecture de la structure		Plan relevé ?	non	Structure connue dans son ensemble ?	?
Surface totale (m ²)	Longueur développée (m)	Nombre d'accès			
Surface utilisable (m ²)	Type d'architecture	Nombre de salles distinctes			
Cavité globalement cylindrique, mesurant 0,70 m de diamètre à la base, 0,40 m à l'ouverture et profonde d'au moins 0,40 m sous la couche de terre arable épaisse de 0,60 m, et scellée par une dalle percée en son centre d'un trou de 0,08 m.					

Complements, mobiliers et datations			
Types de mobiliers et vestiges pouvant être attribués à l'âge du Fer, découverts dans la structure			
<input checked="" type="checkbox"/> Aucun (non fouillé)	<input type="checkbox"/> Élément lié à la prod. de sel	<input type="checkbox"/> Meule complète ou fragmentée	<input type="checkbox"/> Outillage lithique (silex taillé, perceur...)
<input type="checkbox"/> Aucun (vide)	<input type="checkbox"/> Fragment de bois	<input type="checkbox"/> Objet de parure métallique	<input type="checkbox"/> Peson
<input type="checkbox"/> Céramique	<input type="checkbox"/> Fgmt de TC avec empreinte de clayonnage	<input type="checkbox"/> Objet de parure non métallique	<input type="checkbox"/> Plaque foyère
<input type="checkbox"/> Charbon	<input type="checkbox"/> Fragment de terre cuite indéterminé	<input type="checkbox"/> Objet en fer	<input type="checkbox"/> Résidu d'activité métallurgique
<input type="checkbox"/> Chenet	<input type="checkbox"/> Fusaïole	<input type="checkbox"/> Ossement de faune	<input type="checkbox"/> Stèle
<input type="checkbox"/> Coquillage	<input type="checkbox"/> Hache à douille en alliage cuivreux	<input type="checkbox"/> Ossement humain	<input type="checkbox"/> Reste carpologique
<input type="checkbox"/> Creuset	<input type="checkbox"/> Hache lithique polie	<input type="checkbox"/> Ossement indéterminé	
Complements et mobiliers liés à l'utilisation de la structure			
Vestige daté par ¹⁴ C		Datation ¹⁴ C	
Datation des mobiliers liés à l'utilisation	Borne inférieure	Borne supérieure	Fiable ? <input type="checkbox"/> oui
Complements et mobiliers liés à l'abandon de la structure			
Vestige daté par ¹⁴ C		Datation ¹⁴ C	
Datation des mobiliers liés à l'abandon	Borne inférieure	Borne supérieure	Fiable ? <input type="checkbox"/> oui
Complements et mobiliers postérieurs à l'abandon de la structure			
Complements et mobiliers non rattachés à une phase précise			
Datation des mobiliers non rattachés à une phase précise		Borne inférieure	Borne supérieure
			Fiable ? <input type="checkbox"/> oui
Interprétation de la structure	Cavité	Fiabilité	E
Remarques	Puits de souterrain, silo ?		

Situation géographique et contexte géologique			
Département	Morbihan (56)	Lieu-dit IGN	Kerjouanno
Commune	Arzon	Autre toponyme utilisé	
Coordonnées Lambert II étendu		Position topographique	Indéterminé
X = 207645	Y = 2295035	Nature du substrat	Indéterminé
Altitude NGF (m) ?		Compacité du substrat	Indéterminé
Références cadastrales (2014)	Section ?	Parcelle ?	

Découverte, interventions et enregistrement		N° EA Patriarche	Aucun
Intervention(s) sur la structure étudiée		N° de la structure	
Année de découverte	1962	Opération(s) liée(s)	
Type(s) d'intervention(s)	Description sommaire		
Bibliographie			
André, 1962 - ANDRÉ J., "Cachettes souterraines à Arzon : 2° Kerjouanno", <i>BSPM</i> , 1961-1962, P.-V. p. 54-55.			

Contexte archéologique		Contexte renseigné ?	non	Habitat rattaché
<input type="checkbox"/> Habitat	<input type="checkbox"/> Voie protohistorique	<input type="checkbox"/> Enclous ou fossés non datés	<input type="checkbox"/> Meule	
<input type="checkbox"/> Espace funéraire	<input type="checkbox"/> Autre architecture souterraine	<input type="checkbox"/> Tessons de céramique	<input type="checkbox"/> Fragments d'argile cuite	
<input type="checkbox"/> Stèle	<input type="checkbox"/> Ensemble de structures mal défini	<input type="checkbox"/> Dépôt de haches à douille		
Structures en lien direct avec l'architecture souterraine <input type="checkbox"/> Fossé <input type="checkbox"/> Habitation probable <input type="checkbox"/> Ensemble de trous de poteaux				

Architecture de la structure		Plan relevé ?	non	Structure connue dans son ensemble ?	?
Surface totale (m ²)	Longueur développée (m)	Nombre d'accès			
Surface utilisable (m ²)	Type d'architecture	Nombre de salles distinctes			
Cavité globalement cylindrique s'arrondissant en partie supérieure, mesurant 1,25 m de diamètre, 0,50 m à l'ouverture et profonde d'au moins 0,80 m sous la couche de terre arable épaisse de 0,55 m.					

Complements, mobiliers et datations			
Types de mobiliers et vestiges pouvant être attribués à l'âge du Fer, découverts dans la structure			
<input checked="" type="checkbox"/> Aucun (non fouillé)	<input type="checkbox"/> Élément lié à la prod. de sel	<input type="checkbox"/> Meule complète ou fragmentée	<input type="checkbox"/> Outillage lithique (silex taillé, perceur...)
<input type="checkbox"/> Aucun (vide)	<input type="checkbox"/> Fragment de bois	<input type="checkbox"/> Objet de parure métallique	<input type="checkbox"/> Peson
<input type="checkbox"/> Céramique	<input type="checkbox"/> Fgmt de TC avec empreinte de clayonnage	<input type="checkbox"/> Objet de parure non métallique	<input type="checkbox"/> Plaque foyère
<input type="checkbox"/> Charbon	<input type="checkbox"/> Fragment de terre cuite indéterminé	<input type="checkbox"/> Objet en fer	<input type="checkbox"/> Résidu d'activité métallurgique
<input type="checkbox"/> Chenet	<input type="checkbox"/> Fusaïole	<input type="checkbox"/> Ossement de faune	<input type="checkbox"/> Stèle
<input type="checkbox"/> Coquillage	<input type="checkbox"/> Hache à douille en alliage cuivreux	<input type="checkbox"/> Ossement humain	<input type="checkbox"/> Reste carpologique
<input type="checkbox"/> Creuset	<input type="checkbox"/> Hache lithique polie	<input type="checkbox"/> Ossement indéterminé	
Complements et mobiliers liés à l'utilisation de la structure			
Vestige daté par ¹⁴ C		Datation ¹⁴ C	
Datation des mobiliers liés à l'utilisation	Borne inférieure	Borne supérieure	Fiable ? <input type="checkbox"/> oui
Complements et mobiliers liés à l'abandon de la structure			
Vestige daté par ¹⁴ C		Datation ¹⁴ C	
Datation des mobiliers liés à l'abandon	Borne inférieure	Borne supérieure	Fiable ? <input type="checkbox"/> oui
Complements et mobiliers postérieurs à l'abandon de la structure			
Complements et mobiliers non rattachés à une phase précise			
Datation des mobiliers non rattachés à une phase précise		Borne inférieure	Borne supérieure
			Fiable ? <input type="checkbox"/> oui
Interprétation de la structure	Cavité	Fiabilité	E
Remarques	Puits de souterrain, silo ?		

Situation géographique et contexte géologique			
Département	Morbihan (56)	Lieu-dit IGN	Tumiac
Commune	Arzon	Autre toponyme utilisé	
Coordonnées Lambert II étendu		Position topographique	Indéterminé
X = 208350	Y = 2294930	Nature du substrat	Indéterminé
Altitude NGF (m) ?		Compacité du substrat	Indéterminé
Références cadastrales (2014)	Section ?	Parcelle ?	

Découverte, interventions et enregistrement		N° EA Patriarche	Aucun
Intervention(s) sur la structure étudiée		N° de la structure	
Année de découverte	1955	Opération(s) liée(s)	
Type(s) d'intervention(s)	Description sommaire		
Bibliographie			
André, 1957 - ANDRÉ J., "Chambre souterraine inédite en Arzon", <i>BSPM</i> , 1957, P.-V. p. 38-39.			

Contexte archéologique		Contexte renseigné ?	non	Habitat rattaché
<input type="checkbox"/> Habitat	<input type="checkbox"/> Voie protohistorique	<input type="checkbox"/> Enclous ou fossés non datés	<input type="checkbox"/> Meule	
<input type="checkbox"/> Espace funéraire	<input type="checkbox"/> Autre architecture souterraine	<input type="checkbox"/> Tessons de céramique	<input type="checkbox"/> Fragments d'argile cuite	
<input type="checkbox"/> Stèle	<input type="checkbox"/> Ensemble de structures mal défini	<input type="checkbox"/> Dépôt de haches à douille		
Structures en lien direct avec l'architecture souterraine <input type="checkbox"/> Fossé <input type="checkbox"/> Habitation probable <input type="checkbox"/> Ensemble de trous de poteaux				

Architecture de la structure		Plan relevé ?	non	Structure connue dans son ensemble ?	?
Surface totale (m ²)	Longueur développée (m)	Nombre d'accès			
Surface utilisable (m ²)	Type d'architecture	Nombre de salles distinctes			
Cavité globalement cylindrique, mesurant 1,7 m de diamètre à la base, s'arrondissant en partie supérieure. Elle est fermée par une dalle circulaire, percée au centre d'un orifice de 0,4 m de diamètre.					

Complements, mobiliers et datations			
Types de mobiliers et vestiges pouvant être attribués à l'âge du Fer, découverts dans la structure			
<input type="checkbox"/> Aucun (non fouillé)	<input type="checkbox"/> Élément lié à la prod. de sel	<input type="checkbox"/> Meule complète ou fragmentée	<input type="checkbox"/> Outillage lithique (silex taillé, perceur...)
<input type="checkbox"/> Aucun (vide)	<input type="checkbox"/> Fragment de bois	<input type="checkbox"/> Objet de parure métallique	<input type="checkbox"/> Peson
<input checked="" type="checkbox"/> Céramique	<input type="checkbox"/> Fgmt de TC avec empreinte de clayonnage	<input type="checkbox"/> Objet de parure non métallique	<input type="checkbox"/> Plaque foyère
<input type="checkbox"/> Charbon	<input type="checkbox"/> Fragment de terre cuite indéterminé	<input type="checkbox"/> Objet en fer	<input type="checkbox"/> Résidu d'activité métallurgique
<input type="checkbox"/> Chenet	<input type="checkbox"/> Fusaïole	<input type="checkbox"/> Ossement de faune	<input type="checkbox"/> Stèle
<input type="checkbox"/> Coquillage	<input type="checkbox"/> Hache à douille en alliage cuivreux	<input type="checkbox"/> Ossement humain	<input type="checkbox"/> Reste carpologique
<input type="checkbox"/> Creuset	<input type="checkbox"/> Hache lithique polie	<input type="checkbox"/> Ossement indéterminé	
Complements et mobiliers liés à l'utilisation de la structure			
Vestige daté par ¹⁴ C		Datation ¹⁴ C	
Datation des mobiliers liés à l'utilisation	Borne inférieure	Borne supérieure	Fiable ? <input type="checkbox"/> oui
Complements et mobiliers liés à l'abandon de la structure			
Vestige daté par ¹⁴ C		Datation ¹⁴ C	
Datation des mobiliers liés à l'abandon	Borne inférieure	Borne supérieure	Fiable ? <input type="checkbox"/> oui
Complements et mobiliers postérieurs à l'abandon de la structure			
Complements et mobiliers non rattachés à une phase précise			
"Poterie noire" mentionnée.			
Datation des mobiliers non rattachés à une phase précise	Borne inférieure	Borne supérieure	Fiable ? <input type="checkbox"/> oui
Interprétation de la structure	Cavité	Fiabilité	E
Remarques	Puits de souterrain, silo ?		

Situation géographique et contexte géologique			
Département	Ille-et-Vilaine (35)	Lieu-dit IGN	La Villemain
Commune	Baguer-Morvan	Autre toponyme utilisé	
Coordonnées Lambert II étendu		Position topographique	Versant
X = 295104	Y = 2394901	Nature du substrat	Granodiorite
Altitude NGF (m) 67		Compacité du substrat	Altéré
Références cadastrales (2014)	Section F	Parcelle	451

Découverte, interventions et enregistrement		N° EA Patriarche	35 009 0019
Intervention(s) sur la structure étudiée		N° de la structure	
Année de découverte	fin XIX ^e	Opération(s) liée(s)	
Type(s) d'intervention(s)	Description sommaire		
Bibliographie			
Langouët <i>et al.</i> , 1990 - LANGOUËT L., FAGUET G., ANDLAUER L., "Chronique de prospection archéologique 1990 en Haute-Bretagne", <i>Dossiers du CeRAA</i> , n° 18, 1990, p. 33.			

Contexte archéologique		Contexte renseigné ?	non	Habitat rattaché
<input type="checkbox"/> Habitat	<input type="checkbox"/> Voie protohistorique	<input type="checkbox"/> Enclous ou fossés non datés	<input type="checkbox"/> Meule	
<input type="checkbox"/> Espace funéraire	<input type="checkbox"/> Autre architecture souterraine	<input type="checkbox"/> Tessons de céramique	<input type="checkbox"/> Fragments d'argile cuite	
<input type="checkbox"/> Stèle	<input type="checkbox"/> Ensemble de structures mal défini	<input type="checkbox"/> Dépôt de haches à douille		
Structures en lien direct avec l'architecture souterraine <input type="checkbox"/> Fossé <input type="checkbox"/> Habitation probable <input type="checkbox"/> Ensemble de trous de poteaux				

Architecture de la structure		Plan relevé ?	non	Structure connue dans son ensemble ?	non
Surface totale (m ²)	Longueur développée (m)	Nombre d'accès			
Surface utilisable (m ²)	Type d'architecture	Nombre de salles distinctes			
Souterrain composé de plusieurs salles séparées par des chatières.					

Complements, mobiliers et datations			
Types de mobiliers et vestiges pouvant être attribués à l'âge du Fer, découverts dans la structure			
<input checked="" type="checkbox"/> Aucun (non fouillé)	<input type="checkbox"/> Élément lié à la prod. de sel	<input type="checkbox"/> Meule complète ou fragmentée	<input type="checkbox"/> Outillage lithique (silex taillé, perceur...)
<input type="checkbox"/> Aucun (vide)	<input type="checkbox"/> Fragment de bois	<input type="checkbox"/> Objet de parure métallique	<input type="checkbox"/> Peson
<input type="checkbox"/> Céramique	<input type="checkbox"/> Fgmt de TC avec empreinte de clayonnage	<input type="checkbox"/> Objet de parure non métallique	<input type="checkbox"/> Plaque foyère
<input type="checkbox"/> Charbon	<input type="checkbox"/> Fragment de terre cuite indéterminé	<input type="checkbox"/> Objet en fer	<input type="checkbox"/> Résidu d'activité métallurgique
<input type="checkbox"/> Chenet	<input type="checkbox"/> Fusaïole	<input type="checkbox"/> Ossement de faune	<input type="checkbox"/> Stèle
<input type="checkbox"/> Coquillage	<input type="checkbox"/> Hache à douille en alliage cuivreux	<input type="checkbox"/> Ossement humain	<input type="checkbox"/> Reste carpologique
<input type="checkbox"/> Creuset	<input type="checkbox"/> Hache lithique polie	<input type="checkbox"/> Ossement indéterminé	
Complements et mobiliers liés à l'utilisation de la structure			
Vestige daté par ¹⁴ C		Datation ¹⁴ C	
Datation des mobiliers liés à l'utilisation	Borne inférieure	Borne supérieure	Fiable ? <input type="checkbox"/> oui
Complements et mobiliers liés à l'abandon de la structure			
Vestige daté par ¹⁴ C		Datation ¹⁴ C	
Datation des mobiliers liés à l'abandon	Borne inférieure	Borne supérieure	Fiable ? <input type="checkbox"/> oui
Complements et mobiliers postérieurs à l'abandon de la structure			
Complements et mobiliers non rattachés à une phase précise			
Datation des mobiliers non rattachés à une phase précise		Borne inférieure	Borne supérieure
			Fiable ? <input type="checkbox"/> oui
Interprétation de la structure	Souterrain	Fiabilité	C
Remarques	Probable souterrain de l'âge du Fer (salles séparées par des chatières).		

Situation géographique et contexte géologique			
Département	Finistère (29)	Lieu-dit IGN	Kerantrévoux
Commune	Bannalec	Autre toponyme utilisé	
Coordonnées Lambert II étendu		Position topographique	Indéterminé
X = 151835	Y = 2340400	Nature du substrat	Indéterminé
Altitude NGF (m) ?		Compacité du substrat	Indéterminé
Références cadastrales (2014)		Section ?	Parcelle ?

Découverte, interventions et enregistrement		N° EA Patriarche	Aucun
Intervention(s) sur la structure étudiée		N° de la structure	
Année de découverte	avant 1877	Opération(s) liée(s)	
Type(s) d'intervention(s)	Description sommaire		
Bibliographie			
Flagelle, 1877 - FLAGELLE E., "Notes archéologiques sur le département du Finistère", BSAB, t. IV, 1877, p. 3.			

Contexte archéologique		Contexte renseigné ?	non	Habitat rattaché
<input type="checkbox"/> Habitat	<input type="checkbox"/> Voie protohistorique	<input type="checkbox"/> Enclous ou fossés non datés	<input type="checkbox"/> Meule	
<input type="checkbox"/> Espace funéraire	<input type="checkbox"/> Autre architecture souterraine	<input type="checkbox"/> Tessons de céramique	<input type="checkbox"/> Fragments d'argile cuite	
<input type="checkbox"/> Stèle	<input type="checkbox"/> Ensemble de structures mal défini	<input type="checkbox"/> Dépôt de haches à douille		
Structures en lien direct avec l'architecture souterraine <input type="checkbox"/> Fossé <input type="checkbox"/> Habitation probable <input type="checkbox"/> Ensemble de trous de poteaux				

Architecture de la structure		Plan relevé ?	non	Structure connue dans son ensemble ?	non
Surface totale (m ²)	Longueur développée (m)	Nombre d'accès			
Surface utilisable (m ²)	Type d'architecture	Nombre de salles distinctes			
Puits d'au moins 1,50 m de profondeur.					

Complements, mobiliers et datations			
Types de mobiliers et vestiges pouvant être attribués à l'âge du Fer, découverts dans la structure			
<input type="checkbox"/> Aucun (non fouillé)	<input type="checkbox"/> Élément lié à la prod. de sel	<input type="checkbox"/> Meule complète ou fragmentée	<input type="checkbox"/> Outillage lithique (silex taillé, perceur...)
<input type="checkbox"/> Aucun (vide)	<input type="checkbox"/> Fragment de bois	<input type="checkbox"/> Objet de parure métallique	<input type="checkbox"/> Peson
<input type="checkbox"/> Céramique	<input type="checkbox"/> Fgmt de TC avec empreinte de clayonnage	<input type="checkbox"/> Objet de parure non métallique	<input type="checkbox"/> Plaque foyère
<input type="checkbox"/> Charbon	<input type="checkbox"/> Fragment de terre cuite indéterminé	<input type="checkbox"/> Objet en fer	<input type="checkbox"/> Résidu d'activité métallurgique
<input type="checkbox"/> Chenet	<input type="checkbox"/> Fusaïole	<input type="checkbox"/> Ossement de faune	<input checked="" type="checkbox"/> Stèle
<input type="checkbox"/> Coquillage	<input type="checkbox"/> Hache à douille en alliage cuivreux	<input type="checkbox"/> Ossement humain	<input type="checkbox"/> Reste carpologique
<input type="checkbox"/> Creuset	<input type="checkbox"/> Hache lithique polie	<input type="checkbox"/> Ossement indéterminé	
Complements et mobiliers liés à l'utilisation de la structure			
Vestige daté par ¹⁴ C		Datation ¹⁴ C	
Datation des mobiliers liés à l'utilisation	Borne inférieure	Borne supérieure	Fiable ? <input type="checkbox"/> oui
Complements et mobiliers liés à l'abandon de la structure			
Une stèle cannelée de 1,20 m de long a été découverte à 1,50 m de profondeur dans le comblement du puits, et deux autres fragments de stèles coniques différentes, de 0,30 et 0,40 m de long, en sont également issues. Objets non conservés.			
Vestige daté par ¹⁴ C		Datation ¹⁴ C	
Datation des mobiliers liés à l'abandon	Borne inférieure	Borne supérieure	Fiable ? <input type="checkbox"/> oui
Complements et mobiliers postérieurs à l'abandon de la structure			
Complements et mobiliers non rattachés à une phase précise			
Datation des mobiliers non rattachés à une phase précise		Borne inférieure	Borne supérieure
			Fiable ? <input type="checkbox"/> oui
Interprétation de la structure		Cavité	Fiabilité E
Remarques Puits de souterrain comblé de fragments de stèles de l'âge du Fer ? Il peut également s'agir d'un puits à eau.			

Situation géographique et contexte géologique			
Département	Finistère (29)	Lieu-dit IGN	Kergleuden
Commune	Bannalec	Autre toponyme utilisé	
Coordonnées Lambert II étendu		Position topographique	Versant
X = 153011	Y = 2346862	Nature du substrat	Granite
Altitude NGF (m) 113		Compacité du substrat	Compact
Références cadastrales (2014)	Section E	Parcelle	666

Découverte, interventions et enregistrement		N° EA Patriarche 29 004 0060
Intervention(s) sur la structure étudiée	N° de la structure	
Année de découverte 2005	Opération(s) liée(s)	
Type(s) d'intervention(s)	Description sommaire	
Bibliographie		
Le Goffic, 2005 - LE GOFFIC M., "Notices d'archéologie finistérienne (année 2005)", BSAF, t. CXXXIV, 2005, p. 11.		

Contexte archéologique	Contexte renseigné ? non	Habitat rattaché
<input type="checkbox"/> Habitat <input type="checkbox"/> Voie protohistorique <input type="checkbox"/> Enclous ou fossés non datés <input type="checkbox"/> Meule		
<input type="checkbox"/> Espace funéraire <input type="checkbox"/> Autre architecture souterraine <input type="checkbox"/> Tessons de céramique <input type="checkbox"/> Fragments d'argile cuite		
<input type="checkbox"/> Stèle <input type="checkbox"/> Ensemble de structures mal défini <input type="checkbox"/> Dépôt de haches à douille		
Structures en lien direct avec l'architecture souterraine <input type="checkbox"/> Fossé <input type="checkbox"/> Habitation probable <input type="checkbox"/> Ensemble de trous de poteaux		

Architecture de la structure	Plan relevé ? non	Structure connue dans son ensemble ? non
Surface totale (m ²)	Longueur développée (m)	Nombre d'accès
Surface utilisable (m ²)	Type d'architecture	Nombre de salles distinctes
Chambre d'environ 2 m de long pour 1 m de large, formant l'extrémité d'un souterrain se poursuivant vers le sud-ouest mais non exploré.		

Complements, mobiliers et datations			
Types de mobiliers et vestiges pouvant être attribués à l'âge du Fer, découverts dans la structure			
<input checked="" type="checkbox"/> Aucun (non fouillé)	<input type="checkbox"/> Élément lié à la prod. de sel	<input type="checkbox"/> Meule complète ou fragmentée	<input type="checkbox"/> Outillage lithique (silex taillé, perceur...)
<input type="checkbox"/> Aucun (vide)	<input type="checkbox"/> Fragment de bois	<input type="checkbox"/> Objet de parure métallique	<input type="checkbox"/> Peson
<input type="checkbox"/> Céramique	<input type="checkbox"/> Fgmt de TC avec empreinte de clayonnage	<input type="checkbox"/> Objet de parure non métallique	<input type="checkbox"/> Plaque foyère
<input type="checkbox"/> Charbon	<input type="checkbox"/> Fragment de terre cuite indéterminé	<input type="checkbox"/> Objet en fer	<input type="checkbox"/> Résidu d'activité métallurgique
<input type="checkbox"/> Chenet	<input type="checkbox"/> Fusaïole	<input type="checkbox"/> Ossement de faune	<input type="checkbox"/> Stèle
<input type="checkbox"/> Coquillage	<input type="checkbox"/> Hache à douille en alliage cuivreux	<input type="checkbox"/> Ossement humain	<input type="checkbox"/> Reste carpologique
<input type="checkbox"/> Creuset	<input type="checkbox"/> Hache lithique polie	<input type="checkbox"/> Ossement indéterminé	
Complements et mobiliers liés à l'utilisation de la structure			
Vestige daté par ¹⁴ C		Datation ¹⁴ C	
Datation des mobiliers liés à l'utilisation	Borne inférieure	Borne supérieure	Fiable ? <input type="checkbox"/> oui
Complements et mobiliers liés à l'abandon de la structure			
Vestige daté par ¹⁴ C		Datation ¹⁴ C	
Datation des mobiliers liés à l'abandon	Borne inférieure	Borne supérieure	Fiable ? <input type="checkbox"/> oui
Complements et mobiliers postérieurs à l'abandon de la structure			
Complements et mobiliers non rattachés à une phase précise			
Datation des mobiliers non rattachés à une phase précise		Borne inférieure	Borne supérieure
			Fiable ? <input type="checkbox"/> oui
Interprétation de la structure	Souterrain	Fiabilité	D
Remarques	Souterrain non daté.		

Situation géographique et contexte géologique			
Département	Finistère (29)	Lieu-dit IGN	Keriquel Trébalay
Commune	Bannalec	Autre toponyme utilisé	
Coordonnées Lambert II étendu		Position topographique	Indéterminé
X = 145070	Y = 2342420	Nature du substrat	Indéterminé
Altitude NGF (m) ?		Compacité du substrat	Indéterminé
Références cadastrales (2014)		Section ?	Parcelle ?

Découverte, interventions et enregistrement		N° EA Patriarche	Aucun
Intervention(s) sur la structure étudiée		N° de la structure	
Année de découverte	avant 1968	Opération(s) liée(s)	
Type(s) d'intervention(s)	Signalement		
Bibliographie			
<p>Giot, Ducouret, 1968 - GIOT P.-R., DUCOURET J.-P., "Compléments sur les souterrains armoricains de l'âge du Fer", <i>AB</i>, t. 75, n° 1, 1968, p. 115.</p>			

Contexte archéologique		Contexte renseigné ?	non	Habitat rattaché
<input type="checkbox"/> Habitat	<input type="checkbox"/> Voie protohistorique	<input type="checkbox"/> Encls ou fossés non datés	<input type="checkbox"/> Meule	
<input type="checkbox"/> Espace funéraire	<input type="checkbox"/> Autre architecture souterraine	<input type="checkbox"/> Tessons de céramique	<input type="checkbox"/> Fragments d'argile cuite	
<input type="checkbox"/> Stèle	<input type="checkbox"/> Ensemble de structures mal défini	<input type="checkbox"/> Dépôt de haches à douille		
Structures en lien direct avec l'architecture souterraine				
<input type="checkbox"/> Fossé <input type="checkbox"/> Habitation probable <input type="checkbox"/> Ensemble de trous de poteaux				

Architecture de la structure		Plan relevé ?	non	Structure connue dans son ensemble ?	non
Surface totale (m ²)	Longueur développée (m)	Nombre d'accès			
Surface utilisable (m ²)	Type d'architecture	Nombre de salles distinctes			
Aucune information.					

Complements, mobiliers et datations			
Types de mobiliers et vestiges pouvant être attribués à l'âge du Fer, découverts dans la structure			
<input checked="" type="checkbox"/> Aucun (non fouillé)	<input type="checkbox"/> Élément lié à la prod. de sel	<input type="checkbox"/> Meule complète ou fragmentée	<input type="checkbox"/> Outillage lithique (silex taillé, perceur...)
<input type="checkbox"/> Aucun (vide)	<input type="checkbox"/> Fragment de bois	<input type="checkbox"/> Objet de parure métallique	<input type="checkbox"/> Peson
<input type="checkbox"/> Céramique	<input type="checkbox"/> Fgmt de TC avec empreinte de clayonnage	<input type="checkbox"/> Objet de parure non métallique	<input type="checkbox"/> Plaque foyère
<input type="checkbox"/> Charbon	<input type="checkbox"/> Fragment de terre cuite indéterminé	<input type="checkbox"/> Objet en fer	<input type="checkbox"/> Résidu d'activité métallurgique
<input type="checkbox"/> Chenet	<input type="checkbox"/> Fusaïole	<input type="checkbox"/> Ossement de faune	<input type="checkbox"/> Stèle
<input type="checkbox"/> Coquillage	<input type="checkbox"/> Hache à douille en alliage cuivreux	<input type="checkbox"/> Ossement humain	<input type="checkbox"/> Reste carpologique
<input type="checkbox"/> Creuset	<input type="checkbox"/> Hache lithique polie	<input type="checkbox"/> Ossement indéterminé	
Complements et mobiliers liés à l'utilisation de la structure			
Vestige daté par ¹⁴ C		Datation ¹⁴ C	
Datation des mobiliers liés à l'utilisation	Borne inférieure	Borne supérieure	Fiable ? <input type="checkbox"/> oui
Complements et mobiliers liés à l'abandon de la structure			
Vestige daté par ¹⁴ C		Datation ¹⁴ C	
Datation des mobiliers liés à l'abandon	Borne inférieure	Borne supérieure	Fiable ? <input type="checkbox"/> oui
Complements et mobiliers postérieurs à l'abandon de la structure			
Complements et mobiliers non rattachés à une phase précise			
Datation des mobiliers non rattachés à une phase précise		Borne inférieure	Borne supérieure
			Fiable ? <input type="checkbox"/> oui
Interprétation de la structure	Cavité	Fiabilité	E
Remarques	Aucune information exploitable.		

Situation géographique et contexte géologique			
Département	Morbihan (56)	Lieu-dit IGN	Coët Ligné
Commune	Baud	Autre toponyme utilisé	
Coordonnées Lambert II étendu		Position topographique	Versant
X = 201271	Y = 2334180	Nature du substrat	Micaschiste
Altitude NGF (m)	82	Compacité du substrat	Indéterminé
Références cadastrales (2014)	Section YD	Parcelle	64

Découverte, interventions et enregistrement		N° EA Patriarche	56 010 0008
Intervention(s) sur la structure étudiée		N° de la structure	
Année de découverte	1995	Opération(s) liée(s)	
Type(s) d'intervention(s)	Signalement		
Bibliographie			
Naas, 1995 - NAAS P., <i>Rapport de prospection-inventaire entre l'Oust et le Blavet. Arrondissements de Pontivy, Vannes et Lorient. Département du Morbihan</i> , t. 1, documentation du SRA Bretagne, 1995, n. p. [RAP01331]			

Contexte archéologique		Contexte renseigné ?	oui	Habitat rattaché
<input type="checkbox"/> Habitat	<input type="checkbox"/> Voie protohistorique	<input checked="" type="checkbox"/>	Encls ou fossés non datés	<input type="checkbox"/> Meule
<input type="checkbox"/> Espace funéraire	<input type="checkbox"/> Autre architecture souterraine	<input type="checkbox"/>	Tessons de céramique	<input type="checkbox"/> Fragments d'argile cuite
<input type="checkbox"/> Stèle	<input type="checkbox"/> Ensemble de structures mal défini	<input type="checkbox"/>	Dépôt de haches à douille	
Enclos quadrilatéral et autres fossés repérés en prospection aérienne à 150 m au sud-ouest (Naas, 1995) ; la distance séparant le souterrain de cet enclos amène à se demander s'ils ont réellement fonctionné ensemble.				
Structures en lien direct avec l'architecture souterraine <input type="checkbox"/> Fossé <input type="checkbox"/> Habitation probable <input type="checkbox"/> Ensemble de trous de poteaux				

Architecture de la structure		Plan relevé ?	non	Structure connue dans son ensemble ?	non
Surface totale (m ²)	Longueur développée (m)	Nombre d'accès			
Surface utilisable (m ²)	Type d'architecture	Nombre de salles distinctes			
Aucune information.					

Complements, mobiliers et datations			
Types de mobiliers et vestiges pouvant être attribués à l'âge du Fer, découverts dans la structure			
<input checked="" type="checkbox"/> Aucun (non fouillé)	<input type="checkbox"/> Élément lié à la prod. de sel	<input type="checkbox"/> Meule complète ou fragmentée	<input type="checkbox"/> Outillage lithique (silex taillé, perceur...)
<input type="checkbox"/> Aucun (vide)	<input type="checkbox"/> Fragment de bois	<input type="checkbox"/> Objet de parure métallique	<input type="checkbox"/> Peson
<input type="checkbox"/> Céramique	<input type="checkbox"/> Fgmt de TC avec empreinte de clayonnage	<input type="checkbox"/> Objet de parure non métallique	<input type="checkbox"/> Plaque foyère
<input type="checkbox"/> Charbon	<input type="checkbox"/> Fragment de terre cuite indéterminé	<input type="checkbox"/> Objet en fer	<input type="checkbox"/> Résidu d'activité métallurgique
<input type="checkbox"/> Chenet	<input type="checkbox"/> Fusaïole	<input type="checkbox"/> Ossement de faune	<input type="checkbox"/> Stèle
<input type="checkbox"/> Coquillage	<input type="checkbox"/> Hache à douille en alliage cuivreux	<input type="checkbox"/> Ossement humain	<input type="checkbox"/> Reste carpologique
<input type="checkbox"/> Creuset	<input type="checkbox"/> Hache lithique polie	<input type="checkbox"/> Ossement indéterminé	
Complements et mobiliers liés à l'utilisation de la structure			
Vestige daté par ¹⁴ C		Datation ¹⁴ C	
Datation des mobiliers liés à l'utilisation	Borne inférieure	Borne supérieure	Fiable ? <input type="checkbox"/> oui
Complements et mobiliers liés à l'abandon de la structure			
Vestige daté par ¹⁴ C		Datation ¹⁴ C	
Datation des mobiliers liés à l'abandon	Borne inférieure	Borne supérieure	Fiable ? <input type="checkbox"/> oui
Complements et mobiliers postérieurs à l'abandon de la structure			
Complements et mobiliers non rattachés à une phase précise			
Datation des mobiliers non rattachés à une phase précise		Borne inférieure	Borne supérieure
			Fiable ? <input type="checkbox"/> oui
Interprétation de la structure	Cavité	Fiabilité	E
Remarques	Aucune information exploitable.		

Situation géographique et contexte géologique			
Département	Côtes-d'Armor (22)	Lieu-dit IGN	Pérennou
Commune	Bégard	Autre toponyme utilisé	Milin-Louis
Coordonnées Lambert II étendu		Position topographique	Indéterminé
X = 182840	Y = 2415775	Nature du substrat	Indéterminé
Altitude NGF (m) ?		Compacité du substrat	Indéterminé
Références cadastrales (2014)		Section ?	Parcelle ?

Découverte, interventions et enregistrement		N° EA Patriarche	Aucun
Intervention(s) sur la structure étudiée		N° de la structure	
Année de découverte	1884	Opération(s) liée(s)	
Type(s) d'intervention(s)	Exploration sommaire		
Bibliographie			
Berthelot du Chesnay, 1906 - BERTHELOT DU CHESNAY C., "Les grottes souterraines de Milin-Louis, en Bégard", <i>BMSECN</i> , t. XLIV, 1906, p. 183-187 et pl. IV.			

Contexte archéologique		Contexte renseigné ?	non	Habitat rattaché
<input type="checkbox"/> Habitat	<input type="checkbox"/> Voie protohistorique	<input type="checkbox"/> Enclous ou fossés non datés	<input type="checkbox"/> Meule	
<input type="checkbox"/> Espace funéraire	<input type="checkbox"/> Autre architecture souterraine	<input type="checkbox"/> Tessons de céramique	<input type="checkbox"/> Fragments d'argile cuite	
<input type="checkbox"/> Stèle	<input type="checkbox"/> Ensemble de structures mal défini	<input type="checkbox"/> Dépôt de haches à douille		
Structures en lien direct avec l'architecture souterraine <input type="checkbox"/> Fossé <input type="checkbox"/> Habitation probable <input type="checkbox"/> Ensemble de trous de poteaux				

Architecture de la structure		Plan relevé ?	schéma	Structure connue dans son ensemble ?	oui
Surface totale (m ²) ?	Longueur développée (m)	9,00		Nombre d'accès	1
Surface utilisable (m ²) ?	Type d'architecture	1112		Nombre de salles distinctes	2
Souterrain composé d'un puits d'accès vertical A1, débouchant sur une première salle elliptique S1 par un couloir P1, donnant sur une seconde salle de plan elliptique S2 par un étroit et court passage P2. L'auteur mentionne l'existence de 5 foyers installés dans la salle S1, et d'un autre, dans la salle S2, et indique que les parois et voûtes de ces chambres étaient enduites d'une couche de suie. Toutefois, aucun système d'aération n'est mentionné pour ces deux salles.					

Complements, mobiliers et datations			
Types de mobiliers et vestiges pouvant être attribués à l'âge du Fer, découverts dans la structure			
<input type="checkbox"/> Aucun (non fouillé)	<input type="checkbox"/> Élément lié à la prod. de sel	<input checked="" type="checkbox"/> Meule complète ou fragmentée	<input type="checkbox"/> Outillage lithique (silex taillé, perceur...)
<input type="checkbox"/> Aucun (vide)	<input type="checkbox"/> Fragment de bois	<input type="checkbox"/> Objet de parure métallique	<input type="checkbox"/> Peson
<input checked="" type="checkbox"/> Céramique	<input type="checkbox"/> Fgmt de TC avec empreinte de clayonnage	<input type="checkbox"/> Objet de parure non métallique	<input type="checkbox"/> Plaque foyère
<input type="checkbox"/> Charbon	<input type="checkbox"/> Fragment de terre cuite indéterminé	<input checked="" type="checkbox"/> Objet en fer	<input type="checkbox"/> Résidu d'activité métallurgique
<input type="checkbox"/> Chenet	<input type="checkbox"/> Fusaïole	<input type="checkbox"/> Ossement de faune	<input type="checkbox"/> Stèle
<input type="checkbox"/> Coquillage	<input type="checkbox"/> Hache à douille en alliage cuivreux	<input type="checkbox"/> Ossement humain	<input type="checkbox"/> Reste carpologique
<input type="checkbox"/> Creuset	<input type="checkbox"/> Hache lithique polie	<input type="checkbox"/> Ossement indéterminé	
Complements et mobiliers liés à l'utilisation de la structure			
Mention de différents mobiliers découverts dans les salles, probablement en contact avec le sol bien qu'aucun mention claire ne le confirme : deux objets en fer (une possible douille de lance, et un autre outil à douille) et une moitié de meule rotative en granite au fond du puits ; une vingtaine de tessons de céramique (appartenant notamment à un vase modelé, assez épais, à un vase aux parois noires lustrées, et un tesson d'un vase tourné "en grès gris clair" - plus récent ?) dans la salle S2.			
Vestige daté par ¹⁴ C		Datation ¹⁴ C	
Datation des mobiliers liés à l'utilisation	Borne inférieure	Borne supérieure	Fiable ? <input type="checkbox"/> oui
Complements et mobiliers liés à l'abandon de la structure			
Vestige daté par ¹⁴ C		Datation ¹⁴ C	
Datation des mobiliers liés à l'abandon	Borne inférieure	Borne supérieure	Fiable ? <input type="checkbox"/> oui
Complements et mobiliers postérieurs à l'abandon de la structure			
Complements et mobiliers non rattachés à une phase précise			
Datation des mobiliers non rattachés à une phase précise		Borne inférieure	Borne supérieure
			Fiable ? <input type="checkbox"/> oui
Interprétation de la structure	Souterrain		Fiabilité B
Remarques	Souterrain rattaché à l'âge du Fer, d'après la description de la structure et du mobilier.		

Documents complémentaires

N°	1	2	3	4	L	l	H rel.	H res.	Aménagements	Surf.	Surf. utile
A1	1	2	0		1,30	1,30	2,10				
S1	1	1	2	0	3,00	3,00	1,50		5 foyers ?		
S2	1	1	2	0	2,70	1,60	1,70		Foyer ?		
P1	1	4	1	0	2,50	0,50	0,75				
P2	1	1	1	0	0,60	0,40	0,40				
St					9,00					?	?

Décomposition de la structure en éléments constitutifs

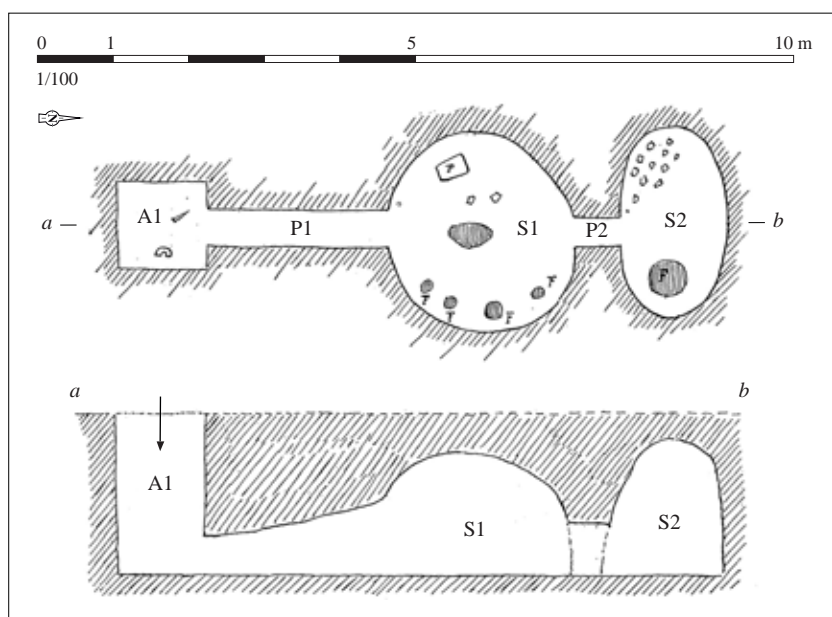

Relevé normalisé de la structure. D'après Berthelot du Chesnay, 1906, pl. IV

Situation géographique et contexte géologique			
Département	Finistère (29)	Lieu-dit IGN	Route de Kernéost
Commune	Bénodet	Autre toponyme utilisé	
Coordonnées Lambert II étendu		Position topographique	Replat
X = 119328	Y = 2337965	Nature du substrat	Granite
Altitude NGF (m)	11	Compacité du substrat	Altération variable
Références cadastrales (2014)	Section AK	Parcelle	167 ; 168 ; 171

Découverte, interventions et enregistrement		N° EA Patriarche	29 006 0004
Intervention(s) sur la structure étudiée		N° de la structure	94 ; 95 ; 120 ; 121 ; 200-204
Année de découverte	2003	Opération(s) liée(s)	2468 / ROY Eddie / OSE / / 2003
Type(s) d'intervention(s)	Fouille extensive		
Bibliographie			
<p>Roy, 2003 - ROY E., <i>Découverte d'une entité agricole de l'âge du Fer "route de Kernéost" à Bénodet dans le Finistère</i>, rapport de fouille, Rennes, documentation du SRA Bretagne, 2003, p. 17-21 et 32-35 et fig. 41-55, 76-77, 83-84 et 86b. [RAP01912]</p> <p>Cherel et al., à paraître - CHEREL A.-F., MENEZ Y., LIERVILLE O., "Les céramiques gauloises en Bretagne. Évolution des formes et des décors entre le VI^e et I^{er} siècle avant notre ère", à paraître.</p>			

Contexte archéologique	Contexte renseigné ?	oui	Habitat rattaché	H1
<input checked="" type="checkbox"/> Habitat <input type="checkbox"/> Voie protohistorique <input type="checkbox"/> Enclos ou fossés non datés <input type="checkbox"/> Meule <input type="checkbox"/> Espace funéraire <input type="checkbox"/> Autre architecture souterraine <input type="checkbox"/> Tessons de céramique <input type="checkbox"/> Fragments d'argile cuite <input type="checkbox"/> Stèle <input type="checkbox"/> Ensemble de structures mal défini <input type="checkbox"/> Dépôt de haches à douille				
Habitat de l'âge du Fer partiellement fouillé dans le cadre d'une opération préventive.				
Structures en lien direct avec l'architecture souterraine <input type="checkbox"/> Fossé <input checked="" type="checkbox"/> Habitation probable <input type="checkbox"/> Ensemble de trous de poteaux				

Architecture de la structure		Plan relevé ?	oui	Structure connue dans son ensemble ?	oui
Surface totale (m ²)	21,35	Longueur développée (m)	18,50	Nombre d'accès	2 ?
Surface utilisable (m ²)	17,40	Type d'architecture	1113	Nombre de salles distinctes	4
<p>Souterrain composé de trois puits d'accès creusés dans la roche, A1 à A3. Un premier puits A1 débouche sur une vaste salle S1, prolongée par une chatière P4, puis par une autre salle S4. Un puits d'accès A3 au contour irrégulier et à l'ouverture étroite, aménagé dans la voûte de la salle S4, a pu être utilisé pour faciliter le creusement et l'évacuation des matériaux rocheux, ou bien comme système d'aération ; lors de la découverte, il était bouché par un gros bloc de granite. Deux passages s'ouvrent dans le flanc oriental de la salle S1 : un premier passage P1 conduit à un autre puits d'accès A2, à l'ouverture assez large, qui devait servir d'accès principal au souterrain. Plus au sud, dans la salle S1, une chatière perce la paroi est, pour mener à une petite salle S2. Celle-ci ouvre, vers le sud, sur une grande salle S3. L'absence de voûte en place et la verticalité des parois pèsent en faveur d'un creusement en fosse et d'une couverture artificielle. Au fond de la salle S3, à l'ouest, une fosse circulaire, large à son ouverture de 1,30 m et dont le fond plat et également circulaire ne mesure que 0,40 m de diamètre, a pu avoir accueilli un support en bois pour maintenir le plafond. Néanmoins, ses dimensions paraissent trop importantes pour un trou de calage de poteau - sa profondeur n'est pas précisée. Il est possible que la salle S3 ait été dans un premier temps creusée en sape, puis, après l'effondrement de son plafond peut-être trop fragile, les produits de l'éboulement auraient été évacués, puis un support installé dans l'excavation entaillant le sol, afin de maintenir un nouveau plafond en bois. Une partie de la paroi orientale de la salle, effondrée, montre un possible départ de voûte qui irait en faveur d'un creusement à l'origine en sape. Il est également envisageable qu'un autre accès ait été aménagé à travers le plafond artificiel. Entre la salle S2 et le passage P1, un effondrement de la paroi, trop mince, a créé une petite ouverture P2 de faible diamètre, qui a pu éventuellement avoir été utilisée pour passer des denrées d'une salle à l'autre.</p>					

Comblements, mobiliers et datations

Types de mobiliers et vestiges pouvant être attribués à l'âge du Fer, découverts dans la structure

- | | | | |
|---|---|--|--|
| <input type="checkbox"/> Aucun (non fouillé) | <input type="checkbox"/> Élément lié à la prod. de sel | <input checked="" type="checkbox"/> Meule complète ou fragmentée | <input type="checkbox"/> Outillage lithique (silex taillé, perceur...) |
| <input type="checkbox"/> Aucun (vide) | <input type="checkbox"/> Fragment de bois | <input type="checkbox"/> Objet de parure métallique | <input type="checkbox"/> Peson |
| <input checked="" type="checkbox"/> Céramique | <input checked="" type="checkbox"/> Fgmt de TC avec empreinte de clayonnage | <input type="checkbox"/> Objet de parure non métallique | <input type="checkbox"/> Plaque foyère |
| <input checked="" type="checkbox"/> Charbon | <input type="checkbox"/> Fragment de terre cuite indéterminé | <input type="checkbox"/> Objet en fer | <input type="checkbox"/> Résidu d'activité métallurgique |
| <input type="checkbox"/> Chenet | <input type="checkbox"/> Fusaïole | <input checked="" type="checkbox"/> Ossement de faune | <input type="checkbox"/> Stèle |
| <input type="checkbox"/> Coquillage | <input type="checkbox"/> Hache à douille en alliage cuivreux | <input type="checkbox"/> Ossement humain | <input type="checkbox"/> Reste carpologique |
| <input type="checkbox"/> Creuset | <input type="checkbox"/> Hache lithique polie | <input type="checkbox"/> Ossement indéterminé | |

Comblements et mobiliers liés à l'utilisation de la structure

Un niveau de sable jaune, tassé dans la partie centrale correspondant à la zone de circulation, tapissait le sol de la salle S2. Le comblement de la fosse de la salle S3 se décompose en deux niveaux : au fond, un limon brun meuble mêlé à des charbons, de la terre et des blocs rubéfiés, des tessons et des fragments terres cuites avec l'empreinte de clayonnage, le tout en position de rejet. La partie supérieure de la fosse était comblée d'une lentille d'arène jaune. Le mobilier céramique contenu dans la partie inférieure du remplissage comprend un bord et un fragment de panse présentant une carène très saillante, évoquant des productions du V^e s. avant n. è., soient antérieures au reste du comblement (datation A.-F. Chérel *in* Roy, 2003, p. 34-35). Une couche d'arène jaune mêlée de limon brun, de charbons, d'argile cuite et de tessons de panse, tassée en surface, couvre la partie orientale du sol rocheux de la salle S3, et renvoie très probablement à un niveau d'occupation. Quant au puits A3, son obturation par un gros bloc de granite a vraisemblablement eu lieu lors de l'utilisation, après qu'il a servi à l'évacuation de la roche lors du creusement.

Vestige daté par ¹⁴CDatation ¹⁴C

Datation des mobiliers liés à l'utilisation Borne inférieure 500 Borne supérieure 400 Fiable ? oui

Comblements et mobiliers liés à l'abandon de la structure

Les puits d'accès A1 et A2 ont été comblés, lors de l'abandon, par un apport de blocs de pierre mêlés à un limon sableux meuble. Aussi, à la base du puits A2, une couche de limon sableux contenant quelques charbons pourrait correspondre à un premier remblai, ou bien à un niveau d'occupation. Dans la salle S3, la condamnation définitive a été précédée par un effondrement partiel de la paroi, à l'extrémité orientale de la salle. Puis, un premier remblai de limon sableux très charbonneux, ponctué de lentilles contenant des débris d'architecture en terre brûlées, des tessons et de rares ossements brûlés, a été déversé, depuis la surface, dans les salles S2 et S3. Un second apport de blocs de pierre mêlés à du limon et quelques charbons, argiles cuites, tessons et rares ossements est venu combler la partie supérieure, jusqu'à la surface. Le mobilier a été attribué au second quart du IV^e s. avant n. è. (Chérel *et al.*, à paraître).

Vestige daté par ¹⁴C Charbons provenant du comblement de la salle S3 Datation ¹⁴C 479-382 av. n. è.

Datation des mobiliers liés à l'abandon Borne inférieure 375 Borne supérieure 350 Fiable ? oui

Comblements et mobiliers postérieurs à l'abandon de la structure

Une couche d'arène d'effritement des parois et des plafonds reposait dans les salles S1, S2 et S4.

Comblements et mobiliers non rattachés à une phase précise

Datation des mobiliers non rattachés à une phase précise Borne inférieure Borne supérieure Fiable ? oui

Interprétation de la structure Souterrain mixte Fiabilité A1

Remarques Souterrain mixte de l'âge du Fer, en contexte d'habitat fouillé.

Documents complémentaires

N°	1	2	3	4	L	l	H rel.	H res.	Aménagements	Surf.	Surf. utile
A1	1	3	1		0,70	0,55	1,50			1,20	
A2	1	1	1		1,00	0,70	1,55			1,00	
A3	1	3	0		0,70	0,50	1,55			0,20	
S1	1	1	1	0	4,00	1,40	1,15	1,15		6,20	6,20
S2	1	1	1	0	2,15	1,30	0,95	0,95		2,55	2,55
S3	2	1	3	1	3,85	1,70	1,35	?	Fosse	5,95	5,95
S4	1	1	2	0	2,20	1,50	1,10	1,10		2,70	2,70
P1	1	4	1	2	1,50	0,90	1,35	1,35		1,10	
P2	1	1	3	1	0,15	0,40	0,40	0,40		0,05	
P3	1	1	3	3	0,25	0,45	0,40	0,40		0,15	
P4	1	1	1	2	0,55	0,80	0,75	0,75		0,45	
St					18,50					21,35	17,40

Décomposition de la structure en éléments constitutifs

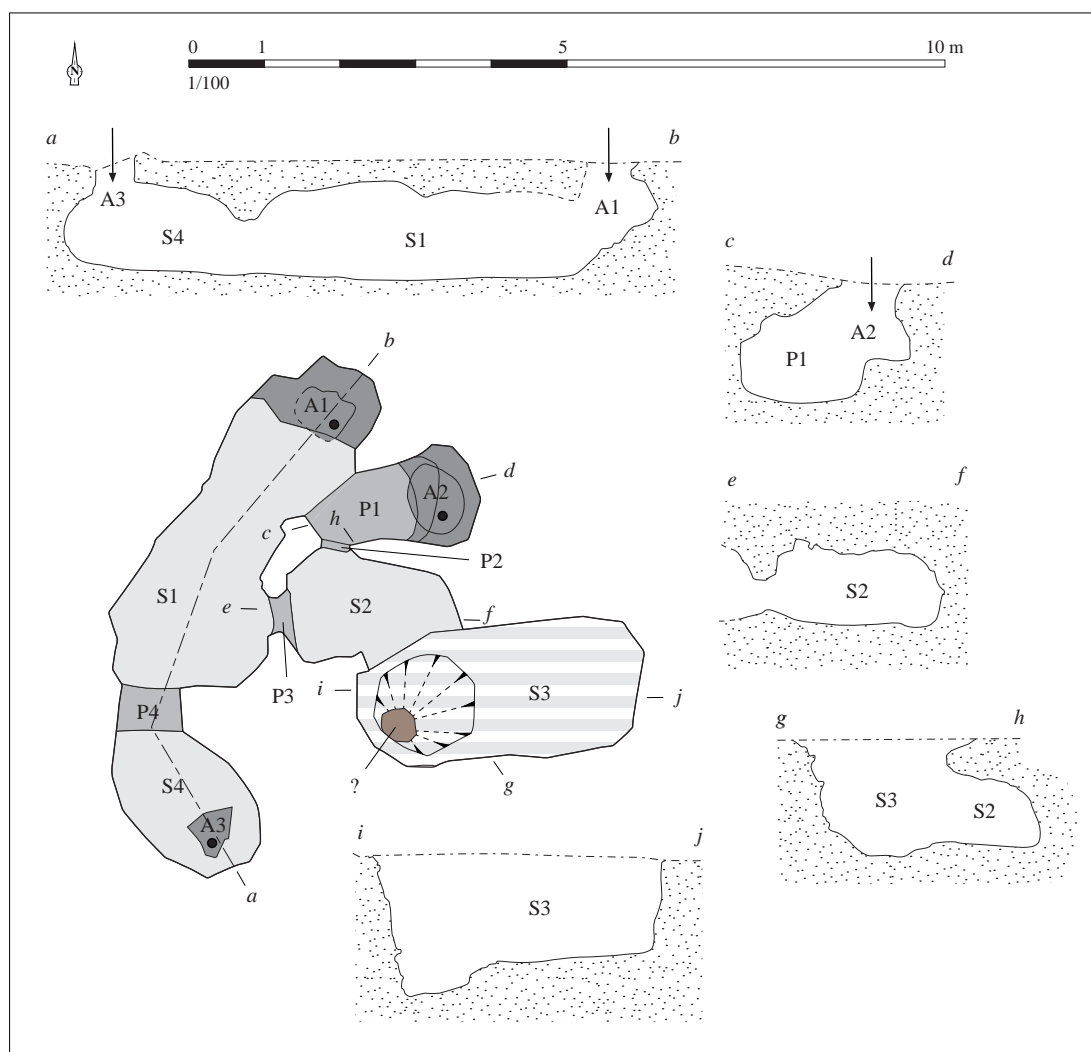

Relevé normalisé de la structure. DAO S. Bossard, d'après Roy, 2003, fig. 42

a



b

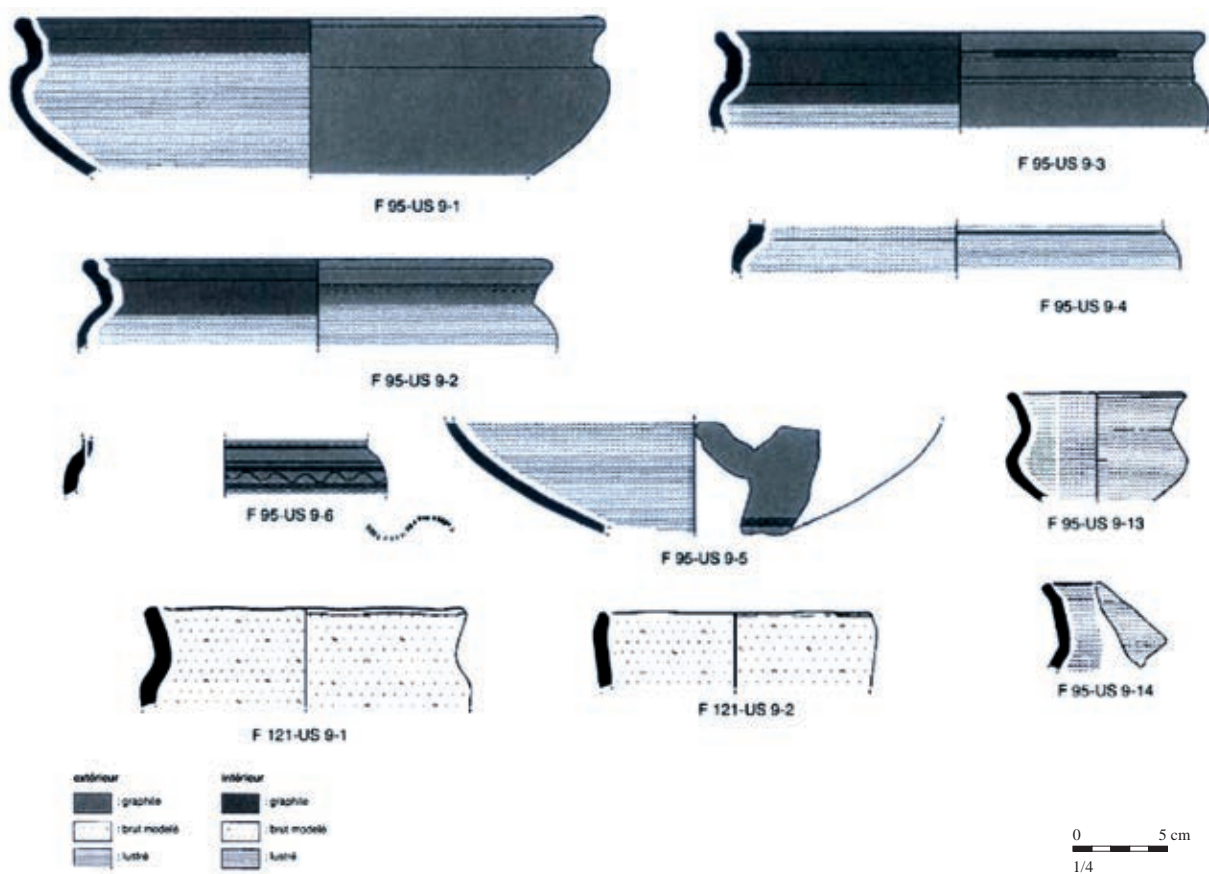

Mobilier issu des comblements liés à l'utilisation (a) et à l'abandon (b) de la structure.

D'après Roy, 2003, fig. 83-84

Situation géographique et contexte géologique

Département	Morbihan (56)	Lieu-dit IGN	Coët Cado
Commune	Berné	Autre toponyme utilisé	

Coordonnées Lambert II étendu		Position topographique	Versant
X = 177619	Y = 2348022	Nature du substrat	Granite
Altitude NGF (m)	134	Compacité du substrat	Indéterminé

Références cadastrales (2014)	Section	C	Parcelle	473
-------------------------------	---------	---	----------	-----

Découverte, interventions et enregistrement

N° EA Patriarche 56 014 0006

Intervention(s) sur la structure étudiée	N° de la structure
Année de découverte vers 1960	Opération(s) liée(s)
Type(s) d'intervention(s) Signalement	

Bibliographie

Provost, 2006 - Provost A., *Inventaire du patrimoine archéologique du Centre-Ouest Bretagne. Tome 1/5. Rapport de l'opération 2004-2005 de prospection-inventaire*, documentation du SRA Bretagne, 2006, n. p. [RAP02148]

Contexte archéologique

Contexte renseigné ? non

Habitat rattaché

- | | | | |
|---|--|---|---|
| <input type="checkbox"/> Habitat | <input type="checkbox"/> Voie protohistorique | <input type="checkbox"/> Enclos ou fossés non datés | <input type="checkbox"/> Meule |
| <input type="checkbox"/> Espace funéraire | <input type="checkbox"/> Autre architecture souterraine | <input type="checkbox"/> Tessons de céramique | <input type="checkbox"/> Fragments d'argile cuite |
| <input type="checkbox"/> Stèle | <input type="checkbox"/> Ensemble de structures mal défini | <input type="checkbox"/> Dépôt de haches à douille | |

Structures en lien direct avec l'architecture souterraine Fossé Habitation probable Ensemble de trous de poteaux

Architecture de la structure

Plan relevé ? non

Structure connue dans son ensemble ? non

Surface totale (m ²)	Longueur développée (m)	Nombre d'accès
Surface utilisable (m ²)	Type d'architecture	Nombre de salles distinctes

Aucune information.

Complements, mobiliers et datations

Types de mobiliers et vestiges pouvant être attribués à l'âge du Fer, découverts dans la structure

- | | | | |
|---|--|---|--|
| <input checked="" type="checkbox"/> Aucun (non fouillé) | <input type="checkbox"/> Élément lié à la prod. de sel | <input type="checkbox"/> Meule complète ou fragmentée | <input type="checkbox"/> Outillage lithique (silex taillé, percuteur...) |
| <input type="checkbox"/> Aucun (vide) | <input type="checkbox"/> Fragment de bois | <input type="checkbox"/> Objet de parure métallique | <input type="checkbox"/> Peson |
| <input type="checkbox"/> Céramique | <input type="checkbox"/> Fgmt de TC avec empreinte de clayonnage | <input type="checkbox"/> Objet de parure non métallique | <input type="checkbox"/> Plaque foyère |
| <input type="checkbox"/> Charbon | <input type="checkbox"/> Fragment de terre cuite indéterminé | <input type="checkbox"/> Objet en fer | <input type="checkbox"/> Résidu d'activité métallurgique |
| <input type="checkbox"/> Chenet | <input type="checkbox"/> Fusaïole | <input type="checkbox"/> Ossement de faune | <input type="checkbox"/> Stèle |
| <input type="checkbox"/> Coquillage | <input type="checkbox"/> Hache à douille en alliage cuivreux | <input type="checkbox"/> Ossement humain | <input type="checkbox"/> Reste carpologique |
| <input type="checkbox"/> Creuset | <input type="checkbox"/> Hache lithique polie | <input type="checkbox"/> Ossement indéterminé | |

Complements et mobiliers liés à l'utilisation de la structure

Vestige daté par ¹⁴CDatation ¹⁴C

Datation des mobiliers liés à l'utilisation

Borne inférieure

Borne supérieure

Fiable ?

 oui

Complements et mobiliers liés à l'abandon de la structure

Vestige daté par ¹⁴CDatation ¹⁴C

Datation des mobiliers liés à l'abandon

Borne inférieure

Borne supérieure

Fiable ?

 oui

Complements et mobiliers postérieurs à l'abandon de la structure

Complements et mobiliers non rattachés à une phase précise

Datation des mobiliers non rattachés à une phase précise

Borne inférieure

Borne supérieure

Fiable ?

 oui

Interprétation de la structure Cavités

Fiabilité E

Remarques Aucune information exploitable.

Situation géographique et contexte géologiqueDépartement **Morbihan (56)** Lieu-dit IGN **Zinsec**Commune **Berné** Autre toponyme utilisé

Coordonnées Lambert II étendu

X = 172479 Y = 2350820

Altitude NGF (m) 143

Position topographique **Rebord**Nature du substrat **Granite**Compacité du substrat **Indéterminé**

Références cadastrales (2014)

Section **ZB**Parcelle **74****Découverte, interventions et enregistrement**N° EA Patriarche **56 014 0003**

Intervention(s) sur la structure étudiée

N° de la structure

Année de découverte **1965**

Opération(s) liée(s)

Type(s) d'intervention(s) **Signalement****Bibliographie*** **Cayot-Delandre, 1847** - CAYOT-DELANDRE, *Le Morbihan, son histoire et ses monuments*, Vannes, A. Cauderan, 1847, p. 458.**Giot, Ducouret, 1968** - GIOT P.-R., DUCOURET J.-P., "Compléments sur les souterrains armoricains de l'âge du Fer", *AB*, t. 75, n° 1, 1968, p. 116.**Contexte archéologique**Contexte renseigné ? **oui**

Habitat rattaché

- Habitat Voie protohistorique Enclos ou fossés non datés Meule
 Espace funéraire Autre architecture souterraine Tessons de céramique Fragments d'argile cuite
 Stèle Ensemble de structures mal défini Dépôt de haches à douille

Souterrain à l'intérieur d'un enclos de plan elliptique, dont le talus est encore perceptible aujourd'hui. En 1847, Cayot-Delandre écrivait que le talus mesurait plus de 4 m à sa base, pour une hauteur atteignant 5 m (Cayot-Delandre, 1847, p. 458).

Structures en lien direct avec l'architecture souterraine Fossé Habitation probable Ensemble de trous de poteaux

Architecture de la structurePlan relevé ? **non**Structure connue dans son ensemble ? **non**Surface totale (m²)

Longueur développée (m)

Nombre d'accès

Surface utilisable (m²)Type
d'architecture

Nombre de salles distinctes

Aucune information.

Complements, mobiliers et datations

Types de mobiliers et vestiges pouvant être attribués à l'âge du Fer, découverts dans la structure

- | | | | |
|---|--|---|--|
| <input checked="" type="checkbox"/> Aucun (non fouillé) | <input type="checkbox"/> Élément lié à la prod. de sel | <input type="checkbox"/> Meule complète ou fragmentée | <input type="checkbox"/> Outillage lithique (silex taillé, percuteur...) |
| <input type="checkbox"/> Aucun (vide) | <input type="checkbox"/> Fragment de bois | <input type="checkbox"/> Objet de parure métallique | <input type="checkbox"/> Peson |
| <input type="checkbox"/> Céramique | <input type="checkbox"/> Fgmt de TC avec empreinte de clayonnage | <input type="checkbox"/> Objet de parure non métallique | <input type="checkbox"/> Plaque foyère |
| <input type="checkbox"/> Charbon | <input type="checkbox"/> Fragment de terre cuite indéterminé | <input type="checkbox"/> Objet en fer | <input type="checkbox"/> Résidu d'activité métallurgique |
| <input type="checkbox"/> Chenet | <input type="checkbox"/> Fusaïole | <input type="checkbox"/> Ossement de faune | <input type="checkbox"/> Stèle |
| <input type="checkbox"/> Coquillage | <input type="checkbox"/> Hache à douille en alliage cuivreux | <input type="checkbox"/> Ossement humain | <input type="checkbox"/> Reste carpologique |
| <input type="checkbox"/> Creuset | <input type="checkbox"/> Hache lithique polie | <input type="checkbox"/> Ossement indéterminé | |

Complements et mobiliers liés à l'utilisation de la structure

Vestige daté par ¹⁴CDatation ¹⁴C

Datation des mobiliers liés à l'utilisation

Borne inférieure

Borne supérieure

Fiable ?

 oui

Complements et mobiliers liés à l'abandon de la structure

Vestige daté par ¹⁴CDatation ¹⁴C

Datation des mobiliers liés à l'abandon

Borne inférieure

Borne supérieure

Fiable ?

 oui

Complements et mobiliers postérieurs à l'abandon de la structure

Complements et mobiliers non rattachés à une phase précise

Datation des mobiliers non rattachés à
une phase précise

Borne inférieure

Borne supérieure

Fiable ?

 oui

Interprétation de la structure Cavitité

Fiabilité E

Remarques

Possible souterrain de l'âge du Fer associé à un enclos, mais trop peu d'informations pour le certifier.

Situation géographique et contexte géologique

Département	Finistère (29)	Lieu-dit IGN	?
Commune	Berrien	Autre toponyme utilisé	Groaspern
Coordonnées Lambert II étendu		Position topographique	Indéterminé
X =	149500	Y =	2395830
Altitude NGF (m)		Nature du substrat	Indéterminé
?		Compacité du substrat	Indéterminé
Références cadastrales (2014)	Section	?	Parcelle
			?

Découverte, interventions et enregistrement

N° EA Patriarche

Aucun

Intervention(s) sur la structure étudiée	N° de la structure
Année de découverte	1925
Type(s) d'intervention(s)	Signalement
	Opération(s) liée(s)

Bibliographie

Giot, Ducouret, 1968 - GIOT P.-R., DUCOURET J.-P., "Compléments sur les souterrains armoricains de l'âge du Fer", AB, t. 75, n° 1, 1968, p. 115.

Contexte archéologique

Contexte renseigné ? non

Habitat rattaché

- Habitat Voie protohistorique Enclos ou fossés non datés Meule
 Espace funéraire Autre architecture souterraine Tessons de céramique Fragments d'argile cuite
 Stèle Ensemble de structures mal défini Dépôt de haches à douille

Structures en lien direct avec l'architecture souterraine Fossé Habitation probable Ensemble de trous de poteaux

Architecture de la structure

Plan relevé ? non

Structure connue dans son ensemble ? non

Surface totale (m ²)	Longueur développée (m)	Nombre d'accès
Surface utilisable (m ²)	Type d'architecture	Nombre de salles distinctes

Aucune information.

Complements, mobiliers et datations

Types de mobiliers et vestiges pouvant être attribués à l'âge du Fer, découverts dans la structure

- | | | | |
|---|--|---|--|
| <input checked="" type="checkbox"/> Aucun (non fouillé) | <input type="checkbox"/> Élément lié à la prod. de sel | <input type="checkbox"/> Meule complète ou fragmentée | <input type="checkbox"/> Outillage lithique (silex taillé, percuteur...) |
| <input type="checkbox"/> Aucun (vide) | <input type="checkbox"/> Fragment de bois | <input type="checkbox"/> Objet de parure métallique | <input type="checkbox"/> Peson |
| <input type="checkbox"/> Céramique | <input type="checkbox"/> Fgmt de TC avec empreinte de clayonnage | <input type="checkbox"/> Objet de parure non métallique | <input type="checkbox"/> Plaque foyère |
| <input type="checkbox"/> Charbon | <input type="checkbox"/> Fragment de terre cuite indéterminé | <input type="checkbox"/> Objet en fer | <input type="checkbox"/> Résidu d'activité métallurgique |
| <input type="checkbox"/> Chenet | <input type="checkbox"/> Fusaïole | <input type="checkbox"/> Ossement de faune | <input type="checkbox"/> Stèle |
| <input type="checkbox"/> Coquillage | <input type="checkbox"/> Hache à douille en alliage cuivreux | <input type="checkbox"/> Ossement humain | <input type="checkbox"/> Reste carpologique |
| <input type="checkbox"/> Creuset | <input type="checkbox"/> Hache lithique polie | <input type="checkbox"/> Ossement indéterminé | |

Complements et mobiliers liés à l'utilisation de la structure

Vestige daté par ¹⁴CDatation ¹⁴C

Datation des mobiliers liés à l'utilisation

Borne inférieure

Borne supérieure

Fiable ?

 oui

Complements et mobiliers liés à l'abandon de la structure

Vestige daté par ¹⁴CDatation ¹⁴C

Datation des mobiliers liés à l'abandon

Borne inférieure

Borne supérieure

Fiable ?

 oui

Complements et mobiliers postérieurs à l'abandon de la structure

Complements et mobiliers non rattachés à une phase précise

Datation des mobiliers non rattachés à
une phase précise

Borne inférieure

Borne supérieure

Fiable ?

 oui

Interprétation de la structure Cavités

Fiabilité E

Remarques Aucune information exploitable.

Situation géographique et contexte géologique

Département **Finistère (29)** Lieu-dit IGN **Kernevez**
 Commune **Berrien** Autre toponyme utilisé

Coordonnées Lambert II étendu
 X = 147510 Y = 2395814
 Altitude NGF (m) 265

Position topographique Rebord
 Nature du substrat Granite
 Compacité du substrat Compact à altéré

Références cadastrales (2014) Section F Parcelle 1178

Découverte, interventions et enregistrement

N° EA Patriarche 29 007 0039

Intervention(s) sur la structure étudiée N° de la structure
 Année de découverte 1927 Opération(s) liée(s) 735 / MOULLEC Jean-Michel / SU / 1 / 1983
 Type(s) d'intervention(s) Fouille de la structure

Bibliographie

Moullec, 1983 - MOULLEC J.-M., *Rapport de fouille sur le souterrain en bordure de la D 14 (La Feuillée-Berrien)*, Rennes, documentation du SRA Bretagne, 1983, n. p. [RAP00619]

Contexte archéologique

Contexte renseigné ? oui

Habitat rattaché

- Habitat Voie protohistorique Enclos ou fossés non datés Meule
 Espace funéraire Autre architecture souterraine Tesson(s) de céramique Fragments d'argile cuite
 Stèle Ensemble de structures mal défini Dépôt de haches à douille

Des tessons de céramique protohistoriques ont été ramassés dans les parcelles environnant le souterrain (Moullec, 1983), ainsi qu'au niveau d'un autre gisement localisé à 370 m au sud-est (EA 29 007 0015). La carte IGN au 1:25 000 mentionne la présence d'une stèle AF à 500 m à l'est.

Structures en lien direct avec l'architecture souterraine Fossé Habitation probable Ensemble de trous de poteaux

Architecture de la structure

Plan relevé ? oui

Structure connue dans son ensemble ? oui

Surface totale (m²) 13,00 Longueur développée (m) 11,70 Nombre d'accès 2
 Surface utilisable (m²) 9,55 Type d'architecture 1113 Nombre de salles distinctes 3

Souterrain comprenant deux puits d'accès verticaux A1 et A2, et trois salles plus ou moins alignées S1 à S3, séparées par des passages étroits P1 à P3.

Complements, mobiliers et datations

Types de mobiliers et vestiges pouvant être attribués à l'âge du Fer, découverts dans la structure

- | | | | |
|---|---|---|---|
| <input type="checkbox"/> Aucun (non fouillé) | <input type="checkbox"/> Élément lié à la prod. de sel | <input type="checkbox"/> Meule complète ou fragmentée | <input checked="" type="checkbox"/> Outillage lithique (silex taillé, percuteur...) |
| <input type="checkbox"/> Aucun (vide) | <input type="checkbox"/> Fragment de bois | <input type="checkbox"/> Objet de parure métallique | <input type="checkbox"/> Peson |
| <input checked="" type="checkbox"/> Céramique | <input checked="" type="checkbox"/> Fgmt de TC avec empreinte de clayonnage | <input type="checkbox"/> Objet de parure non métallique | <input type="checkbox"/> Plaque foyère |
| <input checked="" type="checkbox"/> Charbon | <input type="checkbox"/> Fragment de terre cuite indéterminé | <input checked="" type="checkbox"/> Objet en fer | <input type="checkbox"/> Résidu d'activité métallurgique |
| <input type="checkbox"/> Chenet | <input type="checkbox"/> Fusaïole | <input type="checkbox"/> Ossement de faune | <input type="checkbox"/> Stèle |
| <input type="checkbox"/> Coquillage | <input type="checkbox"/> Hache à douille en alliage cuivreux | <input type="checkbox"/> Ossement humain | <input type="checkbox"/> Reste carpologique |
| <input type="checkbox"/> Creuset | <input type="checkbox"/> Hache lithique polie | <input type="checkbox"/> Ossement indéterminé | |

Complements et mobiliers liés à l'utilisation de la structure

Dans la salle S2, quelques charbons de bois épars, deux galets et deux tessons de céramique (1 fond et 1 fragment de panse, non datables) ont été découverts sous une couche due à l'éboulement du plafond de la salle ; ils correspondent probablement à des déchets jetés sur le sol du souterrain lors de son utilisation.

Vestige daté par ¹⁴CDatation ¹⁴C

Datation des mobiliers liés à l'utilisation Borne inférieure Borne supérieure Fiable ? oui

Complements et mobiliers liés à l'abandon de la structure

Les deux puits ont été comblés lors de l'abandon. La terre jetée dans le puits A1 s'est également déversée dans la salle S1 ; le mobilier découvert dans ce comblement (tessons, débris de terre cuite avec des traces de clayonnage, charbons, 2 percuteurs, un éclat de silex non retouché, trois galets, un clou en fer) provient uniquement des 0,10-0,15 m déposés à la base. Au niveau du puits A2, les visiteurs du souterrain au XX^e s. ont perturbé quelque peu les couches liés au bouchage du puits ; le cône de déjection de terre, déversé jusqu'à la moitié de la salle S3, a livré de rares charbons, 56 tessons et 2 scories. Une datation de la première moitié du III^e s. avant n. è. peut être avancée pour le mobilier céramique (datation SB).

Vestige daté par ¹⁴CDatation ¹⁴C

Datation des mobiliers liés à l'abandon Borne inférieure 300 Borne supérieure 250 Fiable ? oui

Complements et mobiliers postérieurs à l'abandon de la structure

L'effondrement du plafond de la salle S2 a comblé une partie de la chambre, sur une hauteur non précisée.

Complements et mobiliers non rattachés à une phase précise

Datation des mobiliers non rattachés à une phase précise Borne inférieure Borne supérieure Fiable ? oui

Interprétation de la structure Souterrain Fiabilité A2

Remarques Souterrain de l'âge du Fer avéré. Visité régulièrement entre sa découverte, en 1927, et sa fouille, en 1983.

Documents complémentaires

N°	1	2	3	4	L	l	H rel.	H res.	Aménagements	Surf.	Surf. utile
A1	1	3	0		1,30	1,20	1,90			1,05	
A2	1	1	1		1,30	1,20	2,30			1,20	
S1	1	1	1	0	1,90	1,65	1,60	1,60		2,00	2,00
S2	1	1	1	0	2,20	2,00		1,50		3,65	3,65
S3	1	3	3	0	3,80	1,30	1,75	1,75	Diverticule	3,90	3,90
P1	1	4	2	0	1,50	0,50	1,20	1,20		0,80	
P2	1	1	2	0	0,65	0,50	1,00	1,00		0,30	
P3	1	1	2	0	0,20	0,40	1,30	1,30		0,10	
St					11,70					13,00	9,55

Décomposition de la structure en éléments constitutifs

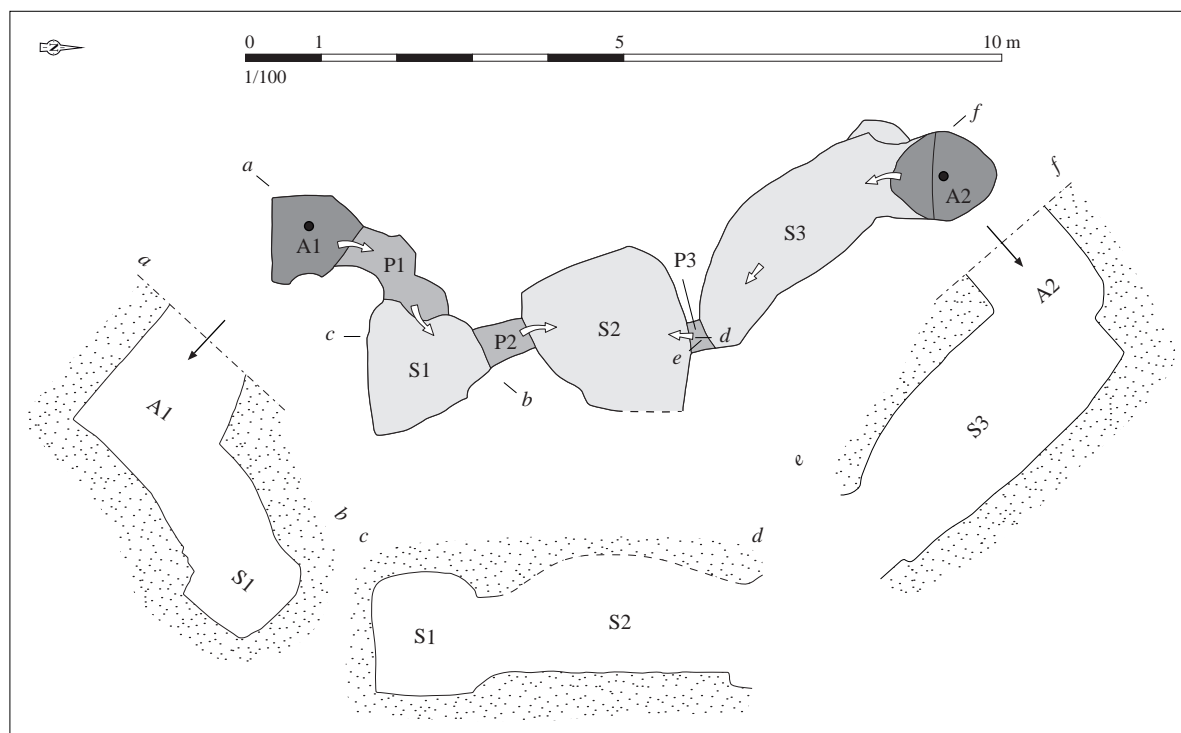

Relevé normalisé de la structure. DAO S. Bossard, d'après Moulec, 1983

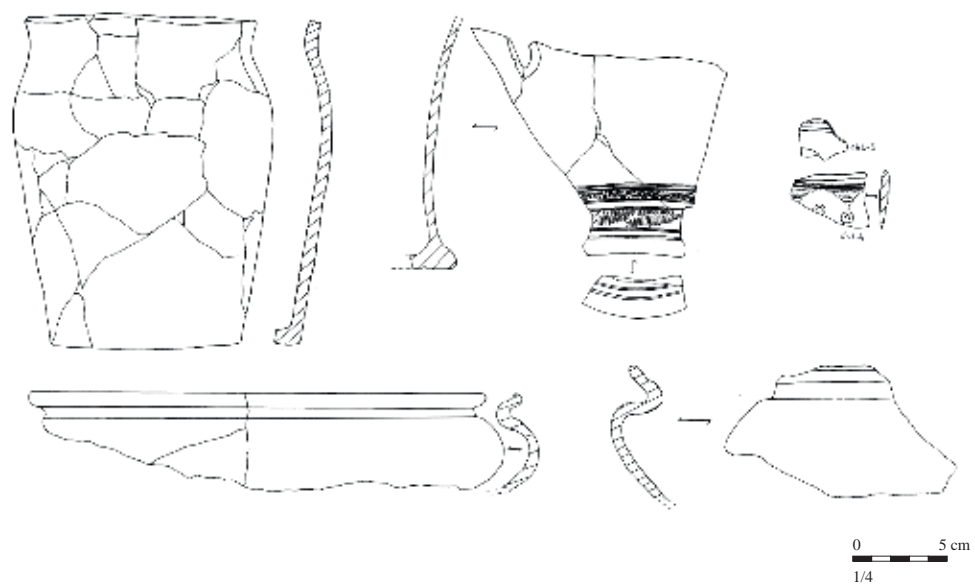

Mobilier issu des comblements liés à l'abandon de la structure. D'après Moullec, 1983

Situation géographique et contexte géologiqueDépartement **Finistère (29)** Lieu-dit IGN **Kergroaz**Commune **Bodilis** Autre toponyme utilisé

Coordonnées Lambert II étendu

X = 121418 Y = 2409767

Altitude NGF (m) 102

Position topographique Rebord

Nature du substrat Orthogneiss

Compacité du substrat Altéré

Références cadastrales (2014)

Section D

Parcelle 362-363

Découverte, interventions et enregistrement

N° EA Patriarche 29 010 0004

Intervention(s) sur la structure étudiée

N° de la structure

Année de découverte 2005

Opération(s) liée(s)

Type(s) d'intervention(s) Signalement

Bibliographie

Documentation du SRA Bretagne.

Contexte archéologique

Contexte renseigné ? non

Habitat rattaché

- Habitat Voie protohistorique Enclos ou fossés non datés Meule
 Espace funéraire Autre architecture souterraine Tessons de céramique Fragments d'argile cuite
 Stèle Ensemble de structures mal défini Dépôt de haches à douille

Structures en lien direct avec l'architecture souterraine Fossé Habitation probable Ensemble de trous de poteaux**Architecture de la structure**

Plan relevé ? non

Structure connue dans son ensemble ? non

Surface totale (m²)

Longueur développée (m)

Nombre d'accès

Surface utilisable (m²)Type
d'architecture

Nombre de salles distinctes

Aucune information.

Complements, mobiliers et datations

Types de mobiliers et vestiges pouvant être attribués à l'âge du Fer, découverts dans la structure

- | | | | |
|---|--|---|--|
| <input checked="" type="checkbox"/> Aucun (non fouillé) | <input type="checkbox"/> Élément lié à la prod. de sel | <input type="checkbox"/> Meule complète ou fragmentée | <input type="checkbox"/> Outillage lithique (silex taillé, percuteur...) |
| <input type="checkbox"/> Aucun (vide) | <input type="checkbox"/> Fragment de bois | <input type="checkbox"/> Objet de parure métallique | <input type="checkbox"/> Peson |
| <input type="checkbox"/> Céramique | <input type="checkbox"/> Fgmt de TC avec empreinte de clayonnage | <input type="checkbox"/> Objet de parure non métallique | <input type="checkbox"/> Plaque foyère |
| <input type="checkbox"/> Charbon | <input type="checkbox"/> Fragment de terre cuite indéterminé | <input type="checkbox"/> Objet en fer | <input type="checkbox"/> Résidu d'activité métallurgique |
| <input type="checkbox"/> Chenet | <input type="checkbox"/> Fusaïole | <input type="checkbox"/> Ossement de faune | <input type="checkbox"/> Stèle |
| <input type="checkbox"/> Coquillage | <input type="checkbox"/> Hache à douille en alliage cuivreux | <input type="checkbox"/> Ossement humain | <input type="checkbox"/> Reste carpologique |
| <input type="checkbox"/> Creuset | <input type="checkbox"/> Hache lithique polie | <input type="checkbox"/> Ossement indéterminé | |

Complements et mobiliers liés à l'utilisation de la structure

Vestige daté par ¹⁴CDatation ¹⁴C

Datation des mobiliers liés à l'utilisation

Borne inférieure

Borne supérieure

Fiable ?

 oui

Complements et mobiliers liés à l'abandon de la structure

Vestige daté par ¹⁴CDatation ¹⁴C

Datation des mobiliers liés à l'abandon

Borne inférieure

Borne supérieure

Fiable ?

 oui

Complements et mobiliers postérieurs à l'abandon de la structure

Complements et mobiliers non rattachés à une phase précise

Datation des mobiliers non rattachés à
une phase précise

Borne inférieure

Borne supérieure

Fiable ?

 oui

Interprétation de la structure Cavités

Fiabilité E

Remarques Aucune information exploitable.

Situation géographique et contexte géologique			
Département	Finistère (29)	Lieu-dit IGN	Lessougar
Commune	Bodilis	Autre toponyme utilisé	
Coordonnées Lambert II étendu		Position topographique	Versant
X = 122525	Y = 2408763	Nature du substrat	Orthogneiss
Altitude NGF (m)	85	Compacité du substrat	Altéré
Références cadastrales (2014)	Section	ZI	Parcelle 25

Découverte, interventions et enregistrement		N° EA Patriarche	29 010 0011
Intervention(s) sur la structure étudiée		N° de la structure	
Année de découverte	2006	Opération(s) liée(s)	
Type(s) d'intervention(s)	Signalement		
Bibliographie			
Le Goffic, 2006 - LE GOFFIC M., "Notices d'archéologie finistérienne (année 2006)", BSAF, t. CXXXV, 2006, p. 11.			

Contexte archéologique		Contexte renseigné ?	non	Habitat rattaché
<input type="checkbox"/> Habitat	<input type="checkbox"/> Voie protohistorique	<input type="checkbox"/> Enclos ou fossés non datés	<input type="checkbox"/> Meule	
<input type="checkbox"/> Espace funéraire	<input type="checkbox"/> Autre architecture souterraine	<input type="checkbox"/> Tessons de céramique	<input type="checkbox"/> Fragments d'argile cuite	
<input type="checkbox"/> Stèle	<input type="checkbox"/> Ensemble de structures mal défini	<input type="checkbox"/> Dépôt de haches à douille		
Structures en lien direct avec l'architecture souterraine				
<input type="checkbox"/> Fossé <input type="checkbox"/> Habitation probable <input type="checkbox"/> Ensemble de trous de poteaux				

Architecture de la structure		Plan relevé ?	non	Structure connue dans son ensemble ?	non
Surface totale (m ²)	Longueur développée (m)	Nombre d'accès			
Surface utilisable (m ²)	Type d'architecture	Nombre de salles distinctes			
Effondrement de la voûte d'une chambre non décrite ; prolongement vers le nord-est de la structure.					

Complements, mobiliers et datations

Types de mobiliers et vestiges pouvant être attribués à l'âge du Fer, découverts dans la structure

- | | | | |
|---|--|---|--|
| <input checked="" type="checkbox"/> Aucun (non fouillé) | <input type="checkbox"/> Élément lié à la prod. de sel | <input type="checkbox"/> Meule complète ou fragmentée | <input type="checkbox"/> Outillage lithique (silex taillé, percuteur...) |
| <input type="checkbox"/> Aucun (vide) | <input type="checkbox"/> Fragment de bois | <input type="checkbox"/> Objet de parure métallique | <input type="checkbox"/> Peson |
| <input type="checkbox"/> Céramique | <input type="checkbox"/> Fgmt de TC avec empreinte de clayonnage | <input type="checkbox"/> Objet de parure non métallique | <input type="checkbox"/> Plaque foyère |
| <input type="checkbox"/> Charbon | <input type="checkbox"/> Fragment de terre cuite indéterminé | <input type="checkbox"/> Objet en fer | <input type="checkbox"/> Résidu d'activité métallurgique |
| <input type="checkbox"/> Chenet | <input type="checkbox"/> Fusaïole | <input type="checkbox"/> Ossement de faune | <input type="checkbox"/> Stèle |
| <input type="checkbox"/> Coquillage | <input type="checkbox"/> Hache à douille en alliage cuivreux | <input type="checkbox"/> Ossement humain | <input type="checkbox"/> Reste carpologique |
| <input type="checkbox"/> Creuset | <input type="checkbox"/> Hache lithique polie | <input type="checkbox"/> Ossement indéterminé | |

Complements et mobiliers liés à l'utilisation de la structure

*Vestige daté par ¹⁴C**Datation ¹⁴C**Datation des mobiliers liés à l'utilisation**Borne inférieure**Borne supérieure**Fiable ?* oui

Complements et mobiliers liés à l'abandon de la structure

*Vestige daté par ¹⁴C**Datation ¹⁴C**Datation des mobiliers liés à l'abandon**Borne inférieure**Borne supérieure**Fiable ?* oui

Complements et mobiliers postérieurs à l'abandon de la structure

Complements et mobiliers non rattachés à une phase précise

*Datation des mobiliers non rattachés à une phase précise**Borne inférieure**Borne supérieure**Fiabilité* oui

Interprétation de la structure Souterrain

Fiabilité E

Remarques Aucune information exploitable.

Situation géographique et contexte géologique

Département	Finistère (29)	Lieu-dit IGN	Maner Soul
Commune	Bodilis	Autre toponyme utilisé	Ty Méan

Coordonnées Lambert II étendu		Position topographique	Versant
X = 124354	Y = 2411235	Nature du substrat	Orthogneiss
Altitude NGF (m)	102	Compacité du substrat	Altéré

Références cadastrales (2014)	Section	AD	Parcelle	75
-------------------------------	---------	----	----------	----

Découverte, interventions et enregistrement

N° EA Patriarche 29 010 0003

Intervention(s) sur la structure étudiée	N° de la structure
Année de découverte 1977	Opération(s) liée(s) 409 / LE ROUX Charles-Tanguy / SU / 1 / 1977
Type(s) d'intervention(s) Fouille partielle de la structure	

Bibliographie

Le Roux, 1978 - LE ROUX C.-T., "Maner-Soul en Bodilis (Finistère)", in GIOT P.-R. LECERF Y., LECORNEC J., LE ROUX C.-T., *Souterrains armoricains de l'âge du Fer*, Rennes, laboratoire "Anthropologie - Préhistoire - Protohistoire - Quaternaire armoricains", 1978, p. 63-65.

Contexte archéologique

Contexte renseigné ? non

Habitat rattaché

- | | | | |
|---|--|---|---|
| <input type="checkbox"/> Habitat | <input type="checkbox"/> Voie protohistorique | <input type="checkbox"/> Enclos ou fossés non datés | <input type="checkbox"/> Meule |
| <input type="checkbox"/> Espace funéraire | <input type="checkbox"/> Autre architecture souterraine | <input type="checkbox"/> Tessons de céramique | <input type="checkbox"/> Fragments d'argile cuite |
| <input type="checkbox"/> Stèle | <input type="checkbox"/> Ensemble de structures mal défini | <input type="checkbox"/> Dépôt de haches à douille | |

Structures en lien direct avec l'architecture souterraine Fossé Habitation probable Ensemble de trous de poteaux

Architecture de la structure

Plan relevé ? oui

Structure connue dans son ensemble ? non

Surface totale (m ²)	Longueur développée (m)	Nombre d'accès
Surface utilisable (m ²)	Type d'architecture 4	Nombre de salles distinctes

Souterrain composé d'au moins une salle S1, reliée par une chatière P1 à un puits d'accès A1, dont l'ouverture a été repérée lors d'un sondage au sol (ou à une autre salle dans laquelle débouche ce puits d'accès ?). Quatre niches (ou creusements de salles avortés ?) ont été observées dans la salle S1 - la niche creusée dans la paroi nord-est se prolonge par un terrier. Le fond de la salle se situe à 3,20 m sous la surface du sol.

Complements, mobiliers et datations

Types de mobiliers et vestiges pouvant être attribués à l'âge du Fer, découverts dans la structure

- | | | | |
|---|---|---|--|
| <input type="checkbox"/> Aucun (non fouillé) | <input type="checkbox"/> Élément lié à la prod. de sel | <input type="checkbox"/> Meule complète ou fragmentée | <input type="checkbox"/> Outillage lithique (silex taillé, percuteur...) |
| <input type="checkbox"/> Aucun (vide) | <input type="checkbox"/> Fragment de bois | <input type="checkbox"/> Objet de parure métallique | <input type="checkbox"/> Peson |
| <input checked="" type="checkbox"/> Céramique | <input checked="" type="checkbox"/> Fgmt de TC avec empreinte de clayonnage | <input type="checkbox"/> Objet de parure non métallique | <input type="checkbox"/> Plaque foyère |
| <input checked="" type="checkbox"/> Charbon | <input type="checkbox"/> Fragment de terre cuite indéterminé | <input type="checkbox"/> Objet en fer | <input type="checkbox"/> Résidu d'activité métallurgique |
| <input type="checkbox"/> Chenet | <input type="checkbox"/> Fusaïole | <input type="checkbox"/> Ossement de faune | <input type="checkbox"/> Stèle |
| <input type="checkbox"/> Coquillage | <input type="checkbox"/> Hache à douille en alliage cuivreux | <input type="checkbox"/> Ossement humain | <input type="checkbox"/> Reste carpologique |
| <input type="checkbox"/> Creuset | <input type="checkbox"/> Hache lithique polie | <input type="checkbox"/> Ossement indéterminé | |

Complements et mobiliers liés à l'utilisation de la structure

Vestige daté par ¹⁴CDatation ¹⁴C

Datation des mobiliers liés à l'utilisation

Borne inférieure

Borne supérieure

Fiable ? oui

Complements et mobiliers liés à l'abandon de la structure

Aucun mobilier n'a été découvert dans l'apport de terre qui obturait le puits d'accès A1 et s'était déversé dans la salle S1. À la base de cette couche, un lit d'argène argileuse, épais de 0,10 à 0,20 m, a livré quelques charbons de bois et débris de terres cuites avec l'empreinte d'un clayonnage, ainsi qu'un fragment de pot modelé à pâte grossière, concentrés à proximité de la chatière, dans la salle S1 - cette couche est aussi probablement à relier à l'abandon de la structure, ou peut-être à son utilisation.

Vestige daté par ¹⁴CDatation ¹⁴C

Datation des mobiliers liés à l'abandon

Borne inférieure

Borne supérieure

Fiable ? oui

Complements et mobiliers postérieurs à l'abandon de la structure

Complements et mobiliers non rattachés à une phase précise

Datation des mobiliers non rattachés à une phase précise

Borne inférieure

Borne supérieure

Fiable ? oui

Interprétation de la structure Souterrain

Fiabilité A2

Remarques Souterrain de l'âge du Fer avéré.

Documents complémentaires

N°	1	2	3	4	L	l	H rel.	H res.	Aménagements	Surf.	Surf. utile
A1	1	0	0							?	
S1	1	1	3	0	2,80	1,40		2,20	4 niches	4,25	4,25
P1	1	1	3	1	0,60	0,50	0,45	0,45		0,30	
St					?					?	?

Décomposition de la structure en éléments constitutifs

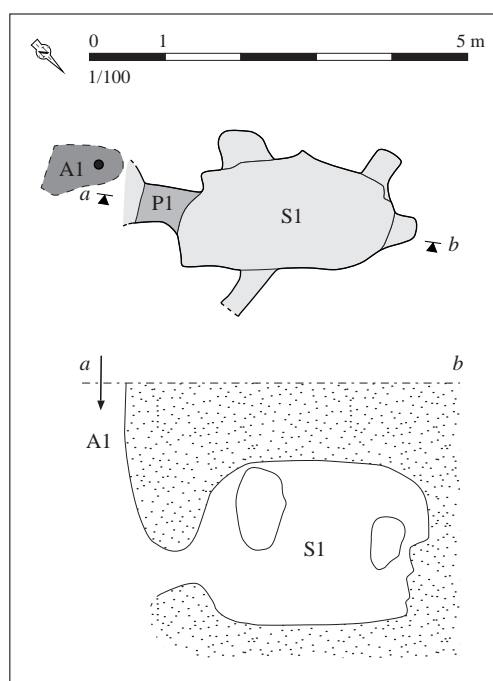

Relevé normalisé de la structure. DAO S. Bossard,
d'après Le Roux C.-T., 1978, p. 65

Situation géographique et contexte géologique			
Département	Morbihan (56)	Lieu-dit IGN	La Gras d'en Haut
Commune	Bohal	Autre toponyme utilisé	
Coordonnées Lambert II étendu		Position topographique	Replat
X = 240400	Y = 2320400	Nature du substrat	Granite
Altitude NGF (m) 77		Compacité du substrat	Indéterminé
Références cadastrales (2014)	Section ZH	Parcelle	170

Découverte, interventions et enregistrement		N° EA Patriarche 56 020 0003
Intervention(s) sur la structure étudiée	N° de la structure	
Année de découverte ?	Opération(s) liée(s)	
Type(s) d'intervention(s) Signalement		
Bibliographie		
Documentation du SRA Bretagne.		

Contexte archéologique	Contexte renseigné ? non	Habitat rattaché
<input type="checkbox"/> Habitat <input type="checkbox"/> Voie protohistorique <input type="checkbox"/> Enclous ou fossés non datés <input type="checkbox"/> Meule		
<input type="checkbox"/> Espace funéraire <input type="checkbox"/> Autre architecture souterraine <input type="checkbox"/> Tessons de céramique <input type="checkbox"/> Fragments d'argile cuite		
<input type="checkbox"/> Stèle <input type="checkbox"/> Ensemble de structures mal défini <input type="checkbox"/> Dépôt de haches à douille		
Structures en lien direct avec l'architecture souterraine		
<input type="checkbox"/> Fossé <input type="checkbox"/> Habitation probable <input type="checkbox"/> Ensemble de trous de poteaux		

Architecture de la structure	Plan relevé ? non	Structure connue dans son ensemble ? non
Surface totale (m ²)	Longueur développée (m)	Nombre d'accès
Surface utilisable (m ²)	Type d'architecture	Nombre de salles distinctes
Aucune information.		

Complements, mobiliers et datations			
Types de mobiliers et vestiges pouvant être attribués à l'âge du Fer, découverts dans la structure			
<input checked="" type="checkbox"/> Aucun (non fouillé)	<input type="checkbox"/> Élément lié à la prod. de sel	<input type="checkbox"/> Meule complète ou fragmentée	<input type="checkbox"/> Outillage lithique (silex taillé, perceur...)
<input type="checkbox"/> Aucun (vide)	<input type="checkbox"/> Fragment de bois	<input type="checkbox"/> Objet de parure métallique	<input type="checkbox"/> Peson
<input type="checkbox"/> Céramique	<input type="checkbox"/> Fgmt de TC avec empreinte de clayonnage	<input type="checkbox"/> Objet de parure non métallique	<input type="checkbox"/> Plaque foyère
<input type="checkbox"/> Charbon	<input type="checkbox"/> Fragment de terre cuite indéterminé	<input type="checkbox"/> Objet en fer	<input type="checkbox"/> Résidu d'activité métallurgique
<input type="checkbox"/> Chenet	<input type="checkbox"/> Fusaïole	<input type="checkbox"/> Ossement de faune	<input type="checkbox"/> Stèle
<input type="checkbox"/> Coquillage	<input type="checkbox"/> Hache à douille en alliage cuivreux	<input type="checkbox"/> Ossement humain	<input type="checkbox"/> Reste carpologique
<input type="checkbox"/> Creuset	<input type="checkbox"/> Hache lithique polie	<input type="checkbox"/> Ossement indéterminé	
Complements et mobiliers liés à l'utilisation de la structure			
Vestige daté par ¹⁴ C		Datation ¹⁴ C	
Datation des mobiliers liés à l'utilisation	Borne inférieure	Borne supérieure	Fiable ? <input type="checkbox"/> oui
Complements et mobiliers liés à l'abandon de la structure			
Vestige daté par ¹⁴ C		Datation ¹⁴ C	
Datation des mobiliers liés à l'abandon	Borne inférieure	Borne supérieure	Fiable ? <input type="checkbox"/> oui
Complements et mobiliers postérieurs à l'abandon de la structure			
Complements et mobiliers non rattachés à une phase précise			
Datation des mobiliers non rattachés à une phase précise		Borne inférieure	Borne supérieure
			Fiable ? <input type="checkbox"/> oui
Interprétation de la structure	Cavité	Fiabilité	E
Remarques	Aucune information exploitable.		

Situation géographique et contexte géologique			
Département	Finistère (29)	Lieu-dit IGN	Le Beuzit
Commune	Bohars	Autre toponyme utilisé	Beuzic ; Kerléguer
Coordonnées Lambert II étendu		Position topographique	Indéterminé
X = 93100	Y = 2402350	Nature du substrat	Indéterminé
Altitude NGF (m) ?		Compacité du substrat	Indéterminé
Références cadastrales (2014)	Section ?	Parcelle ?	

Découverte, interventions et enregistrement		N° EA Patriarche	Aucun
Intervention(s) sur la structure étudiée		N° de la structure	
Année de découverte	1977	Opération(s) liée(s)	
Type(s) d'intervention(s)	Signalement		
Bibliographie			
Sanquer, 1977 - SANQUER R., "Chroniques d'archéologie antique et médiévale", BSAF, t. CV, 1977, p. 37.			

Contexte archéologique		Contexte renseigné ?	non	Habitat rattaché
<input type="checkbox"/> Habitat	<input type="checkbox"/> Voie protohistorique	<input type="checkbox"/> Enclous ou fossés non datés	<input type="checkbox"/> Meule	
<input type="checkbox"/> Espace funéraire	<input type="checkbox"/> Autre architecture souterraine	<input type="checkbox"/> Tessons de céramique	<input type="checkbox"/> Fragments d'argile cuite	
<input type="checkbox"/> Stèle	<input type="checkbox"/> Ensemble de structures mal défini	<input type="checkbox"/> Dépôt de haches à douille		
Structures en lien direct avec l'architecture souterraine <input type="checkbox"/> Fossé <input type="checkbox"/> Habitation probable <input type="checkbox"/> Ensemble de trous de poteaux				

Architecture de la structure		Plan relevé ?	non	Structure connue dans son ensemble ?	non
Surface totale (m ²)	Longueur développée (m)	Nombre d'accès			
Surface utilisable (m ²)	Type d'architecture	Nombre de salles distinctes 2 +			
Deux chambres couvertes d'une voûte hémisphérique, distantes de 3 m l'une de l'autre, ont été entamées par un bulldozer.					

Complements, mobiliers et datations			
Types de mobiliers et vestiges pouvant être attribués à l'âge du Fer, découverts dans la structure			
<input checked="" type="checkbox"/> Aucun (non fouillé)	<input type="checkbox"/> Élément lié à la prod. de sel	<input type="checkbox"/> Meule complète ou fragmentée	<input type="checkbox"/> Outillage lithique (silex taillé, perceur...)
<input type="checkbox"/> Aucun (vide)	<input type="checkbox"/> Fragment de bois	<input type="checkbox"/> Objet de parure métallique	<input type="checkbox"/> Peson
<input type="checkbox"/> Céramique	<input type="checkbox"/> Fgmt de TC avec empreinte de clayonnage	<input type="checkbox"/> Objet de parure non métallique	<input type="checkbox"/> Plaque foyère
<input type="checkbox"/> Charbon	<input type="checkbox"/> Fragment de terre cuite indéterminé	<input type="checkbox"/> Objet en fer	<input type="checkbox"/> Résidu d'activité métallurgique
<input type="checkbox"/> Chenet	<input type="checkbox"/> Fusaïole	<input type="checkbox"/> Ossement de faune	<input type="checkbox"/> Stèle
<input type="checkbox"/> Coquillage	<input type="checkbox"/> Hache à douille en alliage cuivreux	<input type="checkbox"/> Ossement humain	<input type="checkbox"/> Reste carpologique
<input type="checkbox"/> Creuset	<input type="checkbox"/> Hache lithique polie	<input type="checkbox"/> Ossement indéterminé	
Complements et mobiliers liés à l'utilisation de la structure			
Vestige daté par ¹⁴ C		Datation ¹⁴ C	
Datation des mobiliers liés à l'utilisation	Borne inférieure	Borne supérieure	Fiable ? <input type="checkbox"/> oui
Complements et mobiliers liés à l'abandon de la structure			
Vestige daté par ¹⁴ C		Datation ¹⁴ C	
Datation des mobiliers liés à l'abandon	Borne inférieure	Borne supérieure	Fiable ? <input type="checkbox"/> oui
Complements et mobiliers postérieurs à l'abandon de la structure			
Complements et mobiliers non rattachés à une phase précise			
Datation des mobiliers non rattachés à une phase précise		Borne inférieure	Borne supérieure
			Fiable ? <input type="checkbox"/> oui
Interprétation de la structure	Souterrain	Fiabilité	D
Remarques	Souterrain non daté.		

Situation géographique et contexte géologique			
Département	Morbihan (56)	Lieu-dit IGN	Kerdrec'h
Commune	Bono	Autre toponyme utilisé	
Coordonnées Lambert II étendu		Position topographique	Indéterminé
X = 202760	Y = 2305890	Nature du substrat	?
Altitude NGF (m)	?	Compacité du substrat	?
Références cadastrales (2014)	Section	?	Parcelle
			?

Découverte, interventions et enregistrement		N° EA Patriarche	Aucun
Intervention(s) sur la structure étudiée		N° de la structure	
Année de découverte	vers 1890	Opération(s) liée(s)	
Type(s) d'intervention(s)	Signalement		
Bibliographie			
Rialan, 1924 - RIALAN E., "Découvertes archéologiques faites dans le Morbihan, de 1886 à 1892", BSPM, 1924, p. 57.			

Contexte archéologique		Contexte renseigné ?	oui	Habitat rattaché
<input type="checkbox"/> Habitat	<input type="checkbox"/> Voie protohistorique	<input type="checkbox"/> Enclous ou fossés non datés	<input type="checkbox"/> Meule	
<input checked="" type="checkbox"/> Espace funéraire	<input type="checkbox"/> Autre architecture souterraine	<input type="checkbox"/> Tessons de céramique	<input type="checkbox"/> Fragments d'argile cuite	
<input checked="" type="checkbox"/> Stèle	<input type="checkbox"/> Ensemble de structures mal défini	<input type="checkbox"/> Dépôt de haches à douille		
La nécropole de l'âge du Fer de Kernourz est située à 300 m à l'ouest du lieu-dit Kerdrec'h (EA 56 262 0003). Une stèle basse est par ailleurs mentionnée sur le chemin entre Kerdrec'h et Kernourz (Rialan, 1924, p. 57).				
Structures en lien direct avec l'architecture souterraine <input type="checkbox"/> Fossé <input type="checkbox"/> Habitation probable <input type="checkbox"/> Ensemble de trous de poteaux				

Architecture de la structure		Plan relevé ?	non	Structure connue dans son ensemble ?	non
Surface totale (m ²)	Longueur développée (m)	Nombre d'accès			
Surface utilisable (m ²)	Type d'architecture	Nombre de salles distinctes			
Aucune information.					

Comblements, mobiliers et datations			
Types de mobiliers et vestiges pouvant être attribués à l'âge du Fer, découverts dans la structure			
<input checked="" type="checkbox"/> Aucun (non fouillé)	<input type="checkbox"/> Élément lié à la prod. de sel	<input type="checkbox"/> Meule complète ou fragmentée	<input type="checkbox"/> Outillage lithique (silex taillé, perceur...)
<input type="checkbox"/> Aucun (vide)	<input type="checkbox"/> Fragment de bois	<input type="checkbox"/> Objet de parure métallique	<input type="checkbox"/> Peson
<input type="checkbox"/> Céramique	<input type="checkbox"/> Fgmt de TC avec empreinte de clayonnage	<input type="checkbox"/> Objet de parure non métallique	<input type="checkbox"/> Plaque foyère
<input type="checkbox"/> Charbon	<input type="checkbox"/> Fragment de terre cuite indéterminé	<input type="checkbox"/> Objet en fer	<input type="checkbox"/> Résidu d'activité métallurgique
<input type="checkbox"/> Chenet	<input type="checkbox"/> Fusaïole	<input type="checkbox"/> Ossement de faune	<input type="checkbox"/> Stèle
<input type="checkbox"/> Coquillage	<input type="checkbox"/> Hache à douille en alliage cuivreux	<input type="checkbox"/> Ossement humain	<input type="checkbox"/> Reste carpologique
<input type="checkbox"/> Creuset	<input type="checkbox"/> Hache lithique polie	<input type="checkbox"/> Ossement indéterminé	
Comblements et mobiliers liés à l'utilisation de la structure			
Vestige daté par ¹⁴ C		Datation ¹⁴ C	
Datation des mobiliers liés à l'utilisation	Borne inférieure	Borne supérieure	Fiable ? <input type="checkbox"/> oui
Comblements et mobiliers liés à l'abandon de la structure			
Vestige daté par ¹⁴ C		Datation ¹⁴ C	
Datation des mobiliers liés à l'abandon	Borne inférieure	Borne supérieure	Fiable ? <input type="checkbox"/> oui
Comblements et mobiliers postérieurs à l'abandon de la structure			
Comblements et mobiliers non rattachés à une phase précise			
Datation des mobiliers non rattachés à une phase précise		Borne inférieure	Borne supérieure
			Fiable ? <input type="checkbox"/> oui
Interprétation de la structure	Cavité	Fiabilité	E
Remarques	Aucune information exploitable, malgré un contexte témoignant d'une occupation des environs à l'âge du Fer.		

Situation géographique et contexte géologique			
Département	Côtes-d'Armor (22)	Lieu-dit IGN	?
Commune	Boquého	Autre toponyme utilisé	
Coordonnées Lambert II étendu		Position topographique	Indéterminé
X = 208570	Y = 2400320	Nature du substrat	Indéterminé
Altitude NGF (m)	?	Compacité du substrat	Indéterminé
Références cadastrales (2014)	Section	?	Parcelle
			?

Découverte, interventions et enregistrement		N° EA Patriarche	Aucun
Intervention(s) sur la structure étudiée		N° de la structure	
Année de découverte	vers 1963	Opération(s) liée(s)	
Type(s) d'intervention(s)	Signalement		
Bibliographie			
Giot, 1967 - GIOT P.-R., "Chronique de Préhistoire et de Protohistoire des Côtes-du-Nord", <i>BMSECN</i> , 1967, p. 123.			

Contexte archéologique		Contexte renseigné ?	non	Habitat rattaché
<input type="checkbox"/> Habitat	<input type="checkbox"/> Voie protohistorique	<input type="checkbox"/> Enclous ou fossés non datés	<input type="checkbox"/> Meule	
<input type="checkbox"/> Espace funéraire	<input type="checkbox"/> Autre architecture souterraine	<input type="checkbox"/> Tessons de céramique	<input type="checkbox"/> Fragments d'argile cuite	
<input type="checkbox"/> Stèle	<input type="checkbox"/> Ensemble de structures mal défini	<input type="checkbox"/> Dépôt de haches à douille		
Structures en lien direct avec l'architecture souterraine				
	<input type="checkbox"/> Fossé	<input type="checkbox"/> Habitation probable	<input type="checkbox"/> Ensemble de trous de poteaux	

Architecture de la structure		Plan relevé ?	non	Structure connue dans son ensemble ?	non
Surface totale (m ²)	Longueur développée (m)	Nombre d'accès			
Surface utilisable (m ²)	Type d'architecture	Nombre de salles distinctes			
Aucune information.					

Complements, mobiliers et datations			
Types de mobiliers et vestiges pouvant être attribués à l'âge du Fer, découverts dans la structure			
<input checked="" type="checkbox"/> Aucun (non fouillé)	<input type="checkbox"/> Élément lié à la prod. de sel	<input type="checkbox"/> Meule complète ou fragmentée	<input type="checkbox"/> Outillage lithique (silex taillé, perceur...)
<input type="checkbox"/> Aucun (vide)	<input type="checkbox"/> Fragment de bois	<input type="checkbox"/> Objet de parure métallique	<input type="checkbox"/> Peson
<input type="checkbox"/> Céramique	<input type="checkbox"/> Fgmt de TC avec empreinte de clayonnage	<input type="checkbox"/> Objet de parure non métallique	<input type="checkbox"/> Plaque foyère
<input type="checkbox"/> Charbon	<input type="checkbox"/> Fragment de terre cuite indéterminé	<input type="checkbox"/> Objet en fer	<input type="checkbox"/> Résidu d'activité métallurgique
<input type="checkbox"/> Chenet	<input type="checkbox"/> Fusaïole	<input type="checkbox"/> Ossement de faune	<input type="checkbox"/> Stèle
<input type="checkbox"/> Coquillage	<input type="checkbox"/> Hache à douille en alliage cuivreux	<input type="checkbox"/> Ossement humain	<input type="checkbox"/> Reste carpologique
<input type="checkbox"/> Creuset	<input type="checkbox"/> Hache lithique polie	<input type="checkbox"/> Ossement indéterminé	
Complements et mobiliers liés à l'utilisation de la structure			
Vestige daté par ¹⁴ C		Datation ¹⁴ C	
Datation des mobiliers liés à l'utilisation	Borne inférieure	Borne supérieure	Fiable ? <input type="checkbox"/> oui
Complements et mobiliers liés à l'abandon de la structure			
Vestige daté par ¹⁴ C		Datation ¹⁴ C	
Datation des mobiliers liés à l'abandon	Borne inférieure	Borne supérieure	Fiable ? <input type="checkbox"/> oui
Complements et mobiliers postérieurs à l'abandon de la structure			
Complements et mobiliers non rattachés à une phase précise			
Datation des mobiliers non rattachés à une phase précise		Borne inférieure	Borne supérieure
			Fiable ? <input type="checkbox"/> oui
Interprétation de la structure	Cavité	Fiabilité	E
Remarques	Aucune information exploitable.		

Situation géographique et contexte géologique			
Département	Côtes-d'Armor (22)	Lieu-dit IGN	Crec'h Vihan
Commune	Bourbriac	Autre toponyme utilisé	
Coordonnées Lambert II étendu		Position topographique	Versant
X = 189686	Y = 2399579	Nature du substrat	Granite
Altitude NGF (m)	254	Compacité du substrat	Indéterminé
Références cadastrales (2014)	Section	XK	Parcelle 20

Découverte, interventions et enregistrement		N° EA Patriarche	22 013 0043
Intervention(s) sur la structure étudiée	N° de la structure		
Année de découverte	1984	Opération(s) liée(s)	
Type(s) d'intervention(s)	Description sommaire		
Bibliographie			
<p>Tournier (dir.), 1996 - TOURNIER F. (dir.), <i>Carte archéologique de la commune de Bourbriac (Côtes-d'Armor)</i>, documentation du SRA Bretagne, 1996, n. p. [RAP01373]</p>			

Contexte archéologique		Contexte renseigné ?	non	Habitat rattaché
<input type="checkbox"/> Habitat	<input type="checkbox"/> Voie protohistorique	<input type="checkbox"/> Enclous ou fossés non datés	<input type="checkbox"/> Meule	
<input type="checkbox"/> Espace funéraire	<input type="checkbox"/> Autre architecture souterraine	<input type="checkbox"/> Tessons de céramique	<input type="checkbox"/> Fragments d'argile cuite	
<input type="checkbox"/> Stèle	<input type="checkbox"/> Ensemble de structures mal défini	<input type="checkbox"/> Dépôt de haches à douille		
Structures en lien direct avec l'architecture souterraine				
<input type="checkbox"/> Fossé <input type="checkbox"/> Habitation probable <input type="checkbox"/> Ensemble de trous de poteaux				

Architecture de la structure		Plan relevé ?	non	Structure connue dans son ensemble ?	non
Surface totale (m ²)	Longueur développée (m)	Nombre d'accès			
Surface utilisable (m ²)	Type d'architecture	Nombre de salles distinctes			
Creusement "en boyau", orienté nord-sud.					

Comblements, mobiliers et datations			
Types de mobiliers et vestiges pouvant être attribués à l'âge du Fer, découverts dans la structure			
<input type="checkbox"/> Aucun (non fouillé)	<input type="checkbox"/> Élément lié à la prod. de sel	<input type="checkbox"/> Meule complète ou fragmentée	<input type="checkbox"/> Outillage lithique (silex taillé, perceur...)
<input type="checkbox"/> Aucun (vide)	<input type="checkbox"/> Fragment de bois	<input type="checkbox"/> Objet de parure métallique	<input type="checkbox"/> Peson
<input checked="" type="checkbox"/> Céramique	<input type="checkbox"/> Fgmt de TC avec empreinte de clayonnage	<input type="checkbox"/> Objet de parure non métallique	<input type="checkbox"/> Plaque foyère
<input type="checkbox"/> Charbon	<input type="checkbox"/> Fragment de terre cuite indéterminé	<input type="checkbox"/> Objet en fer	<input type="checkbox"/> Résidu d'activité métallurgique
<input type="checkbox"/> Chenet	<input type="checkbox"/> Fusaïole	<input type="checkbox"/> Ossement de faune	<input type="checkbox"/> Stèle
<input type="checkbox"/> Coquillage	<input type="checkbox"/> Hache à douille en alliage cuivreux	<input type="checkbox"/> Ossement humain	<input type="checkbox"/> Reste carpologique
<input type="checkbox"/> Creuset	<input type="checkbox"/> Hache lithique polie	<input type="checkbox"/> Ossement indéterminé	
Comblements et mobiliers liés à l'utilisation de la structure			
Vestige daté par ¹⁴ C		Datation ¹⁴ C	
Datation des mobiliers liés à l'utilisation	Borne inférieure	Borne supérieure	Fiable ? <input type="checkbox"/> oui
Comblements et mobiliers liés à l'abandon de la structure			
Vestige daté par ¹⁴ C		Datation ¹⁴ C	
Datation des mobiliers liés à l'abandon	Borne inférieure	Borne supérieure	Fiable ? <input type="checkbox"/> oui
Comblements et mobiliers postérieurs à l'abandon de la structure			
Comblements et mobiliers non rattachés à une phase précise			
Quelques tessons, non décrits.			
Datation des mobiliers non rattachés à une phase précise	Borne inférieure	Borne supérieure	Fiable ? <input type="checkbox"/> oui
Interprétation de la structure	Souterrain	Fiabilité	D
Remarques	Souterrain non daté.		

Situation géographique et contexte géologique			
Département	Finistère (29)	Lieu-dit IGN	Pen an Néac'h
Commune	Bourg-Blanc	Autre toponyme utilisé	
Coordonnées Lambert II étendu		Position topographique	Versant
X = 96235	Y = 2407432	Nature du substrat	Granite
Altitude NGF (m) 80		Compacité du substrat	Altéré
Références cadastrales (2014)		Section D	Parcelle 843

Découverte, interventions et enregistrement		N° EA Patriarche 29 015 0005
Intervention(s) sur la structure étudiée	N° de la structure	
Année de découverte 1990	Opération(s) liée(s)	
Type(s) d'intervention(s)	Description sommaire	
Bibliographie		
Le Goffic, 1993 - LE GOFFIC M., "Notices d'archéologie finistérienne (année 1992)", BSAF, t. CXXII, 1993, p. 47.		

Contexte archéologique		Contexte renseigné ? non	Habitat rattaché
<input type="checkbox"/> Habitat	<input type="checkbox"/> Voie protohistorique	<input type="checkbox"/> Enclos ou fossés non datés	<input type="checkbox"/> Meule
<input type="checkbox"/> Espace funéraire	<input type="checkbox"/> Autre architecture souterraine	<input type="checkbox"/> Tessons de céramique	<input type="checkbox"/> Fragments d'argile cuite
<input type="checkbox"/> Stèle	<input type="checkbox"/> Ensemble de structures mal défini	<input type="checkbox"/> Dépôt de haches à douille	
Structures en lien direct avec l'architecture souterraine <input type="checkbox"/> Fossé <input type="checkbox"/> Habitation probable <input type="checkbox"/> Ensemble de trous de poteaux			

Architecture de la structure		Plan relevé ? non	Structure connue dans son ensemble ? non
Surface totale (m ²)	Longueur développée (m)	Nombre d'accès	
Surface utilisable (m ²)	Type d'architecture	Nombre de salles distinctes	
Effondrement au niveau d'une chambre de plan ovale, mesurant 2,50 m de long pour 1,10 m de large.			

Complements, mobiliers et datations			
Types de mobiliers et vestiges pouvant être attribués à l'âge du Fer, découverts dans la structure			
<input checked="" type="checkbox"/> Aucun (non fouillé)	<input type="checkbox"/> Élément lié à la prod. de sel	<input type="checkbox"/> Meule complète ou fragmentée	<input type="checkbox"/> Outillage lithique (silex taillé, perceur...)
<input type="checkbox"/> Aucun (vide)	<input type="checkbox"/> Fragment de bois	<input type="checkbox"/> Objet de parure métallique	<input type="checkbox"/> Peson
<input type="checkbox"/> Céramique	<input type="checkbox"/> Fgmt de TC avec empreinte de clayonnage	<input type="checkbox"/> Objet de parure non métallique	<input type="checkbox"/> Plaque foyère
<input type="checkbox"/> Charbon	<input type="checkbox"/> Fragment de terre cuite indéterminé	<input type="checkbox"/> Objet en fer	<input type="checkbox"/> Résidu d'activité métallurgique
<input type="checkbox"/> Chenet	<input type="checkbox"/> Fusaïole	<input type="checkbox"/> Ossement de faune	<input type="checkbox"/> Stèle
<input type="checkbox"/> Coquillage	<input type="checkbox"/> Hache à douille en alliage cuivreux	<input type="checkbox"/> Ossement humain	<input type="checkbox"/> Reste carpologique
<input type="checkbox"/> Creuset	<input type="checkbox"/> Hache lithique polie	<input type="checkbox"/> Ossement indéterminé	
Complements et mobiliers liés à l'utilisation de la structure			
Vestige daté par ¹⁴ C		Datation ¹⁴ C	
Datation des mobiliers liés à l'utilisation	Borne inférieure	Borne supérieure	Fiable ? <input type="checkbox"/> oui
Complements et mobiliers liés à l'abandon de la structure			
Vestige daté par ¹⁴ C		Datation ¹⁴ C	
Datation des mobiliers liés à l'abandon	Borne inférieure	Borne supérieure	Fiable ? <input type="checkbox"/> oui
Complements et mobiliers postérieurs à l'abandon de la structure			
Complements et mobiliers non rattachés à une phase précise			
Datation des mobiliers non rattachés à une phase précise		Borne inférieure	Borne supérieure
			Fiable ? <input type="checkbox"/> oui
Interprétation de la structure	Souterrain	Fiabilité	D
Remarques	Souterrain non daté.		

Situation géographique et contexte géologique			
Département	Finistère (29)	Lieu-dit IGN	Tourroussel
Commune	Bourg-Blanc	Autre toponyme utilisé	
Coordonnées Lambert II étendu		Position topographique	Rebord
X = 94502	Y = 2410374	Nature du substrat	Granite
Altitude NGF (m)	74	Compacité du substrat	Altéré
Références cadastrales (2014)	Section AA	Parcelle	137

Découverte, interventions et enregistrement		N° EA Patriarche	29 015 0001
Intervention(s) sur la structure étudiée		N° de la structure	
Année de découverte	1977	Opération(s) liée(s)	
Type(s) d'intervention(s)	Fouille partielle de la structure	412 / BALLAN Marc / SU / 1 / 1977	
Bibliographie			
<p>Sanquer, 1977 - SANQUER R., <i>Rapport sur la fouille de sauvetage de Bourg-Blanc (29), lieu-dit Tourroussel</i>, rapport de fouille, Rennes, documentation du SRA Bretagne, 1977, 4 p. [RAP00624]</p>			

Contexte archéologique		Contexte renseigné ?	non	Habitat rattaché
<input type="checkbox"/> Habitat	<input type="checkbox"/> Voie protohistorique	<input type="checkbox"/> Enclous ou fossés non datés	<input type="checkbox"/> Meule	
<input type="checkbox"/> Espace funéraire	<input type="checkbox"/> Autre architecture souterraine	<input type="checkbox"/> Tessons de céramique	<input type="checkbox"/> Fragments d'argile cuite	
<input type="checkbox"/> Stèle	<input type="checkbox"/> Ensemble de structures mal défini	<input type="checkbox"/> Dépôt de haches à douille		
Structures en lien direct avec l'architecture souterraine <input type="checkbox"/> Fossé <input type="checkbox"/> Habitation probable <input type="checkbox"/> Ensemble de trous de poteaux				

Architecture de la structure		Plan relevé ?	oui	Structure connue dans son ensemble ?	oui
Surface totale (m ²)	12,10	Longueur développée (m)	7,70	Nombre d'accès	1
Surface utilisable (m ²)	11,15	Type d'architecture	1112	Nombre de salles distinctes	3
<p>Souterrain composé de trois salles de forme elliptique S1 à S3, séparées par des passages courts et peu resserrés P1 et P2. La structure est accessible depuis la surface par un puits d'accès incliné A1, débouchant à l'est de S1. Sur le relevé réalisé lors de la fouille, quatre blocs de pierre allongés sont visibles au niveau de la paroi inclinée supérieure du puits, dans un but vraisemblable de renfort ; aucune description, dans le rapport de fouille, n'est donnée pour cette particularité.</p>					

Complements, mobiliers et datations			
Types de mobiliers et vestiges pouvant être attribués à l'âge du Fer, découverts dans la structure			
<input type="checkbox"/> Aucun (non fouillé)	<input type="checkbox"/> Élément lié à la prod. de sel	<input type="checkbox"/> Meule complète ou fragmentée	<input type="checkbox"/> Outillage lithique (silex taillé, perceur...)
<input type="checkbox"/> Aucun (vide)	<input type="checkbox"/> Fragment de bois	<input type="checkbox"/> Objet de parure métallique	<input type="checkbox"/> Peson
<input checked="" type="checkbox"/> Céramique	<input checked="" type="checkbox"/> Fgmt de TC avec empreinte de clayonnage	<input type="checkbox"/> Objet de parure non métallique	<input type="checkbox"/> Plaque foyère
<input checked="" type="checkbox"/> Charbon	<input type="checkbox"/> Fragment de terre cuite indéterminé	<input type="checkbox"/> Objet en fer	<input type="checkbox"/> Résidu d'activité métallurgique
<input type="checkbox"/> Chenet	<input type="checkbox"/> Fusaïole	<input type="checkbox"/> Ossement de faune	<input checked="" type="checkbox"/> Stèle
<input type="checkbox"/> Coquillage	<input type="checkbox"/> Hache à douille en alliage cuivreux	<input type="checkbox"/> Ossement humain	<input type="checkbox"/> Reste carpologique
<input type="checkbox"/> Creuset	<input type="checkbox"/> Hache lithique polie	<input type="checkbox"/> Ossement indéterminé	
Complements et mobiliers liés à l'utilisation de la structure			
Vestige daté par ¹⁴ C		Datation ¹⁴ C	
Datation des mobiliers liés à l'utilisation	Borne inférieure	Borne supérieure	Fiable ? <input type="checkbox"/> oui
Complements et mobiliers liés à l'abandon de la structure			
Seul le comblement lié au bouchage du puits lors de l'abandon du souterrain a été fouillé. Il correspond à un apport de terre et de pierres au sein duquel ont été découverts des fragments de charbon de bois, des débris terre cuite portant le négatif de clayonnage, 4 tessons de céramique modelée à pâte grossière (dont un bord à lèvre arrondie éversée non datable), et deux blocs de pierre taillés "présentant des similitudes avec des stèles quadrangulaires gauloises" (Sanquer, 1977, p. 1 ; non dessinées, il convient de rester prudent quant à l'identification à des fragments de stèle).			
Vestige daté par ¹⁴ C		Datation ¹⁴ C	
Datation des mobiliers liés à l'abandon	Borne inférieure	Borne supérieure	Fiable ? <input type="checkbox"/> oui
Complements et mobiliers postérieurs à l'abandon de la structure			
Complements et mobiliers non rattachés à une phase précise			
Datation des mobiliers non rattachés à une phase précise		Borne inférieure	Borne supérieure
			Fiable ? <input type="checkbox"/> oui
Interprétation de la structure	Souterrain		Fiabilité B
Remarques	Souterrain rattaché à l'âge du Fer, d'après la description de la structure et du mobilier.		

Documents complémentaires

N°	1	2	3	4	L	l	H rel.	H res.	Aménagements	Surf.	Surf. utile
A1	2	0	0		1,00	0,50	2,10		4 «linteaux»	0,45	
S1	1	1	2	0	2,35	2,15	1,35			4,00	4,00
S2	1	1	2	0	1,70	1,70	1,30			2,60	2,60
S3	1	1	2	0	2,50	2,25	1,40			4,55	4,55
P1	1	3	2	2	0,25	0,80	0,80	0,80		0,20	
P2	1	3	2	2	0,35	0,75	0,80	0,80		0,30	
St					7,70					12,10	11,15

Décomposition de la structure en éléments constitutifs

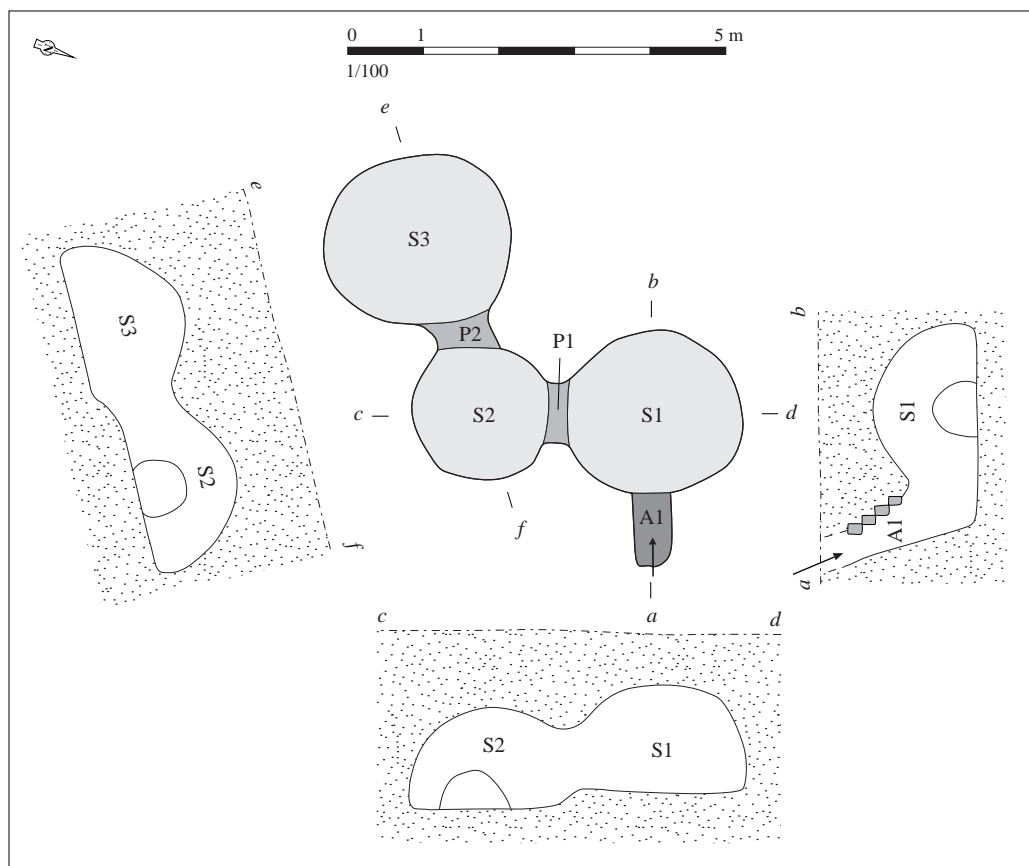

Relevé normalisé de la structure. DAO S. Bossard, d'après Sanquer, 1977, p. 3-4, et fig. 3 et 4

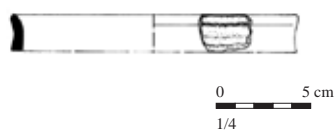

Mobilier issu des comblements liés à l'abandon de la structure. D'après Sanquer, 1977, p. 4, fig. 3

Situation géographique et contexte géologique

Département **Morbihan (56)** Lieu-dit IGN **Coëthuan**
 Commune **Bréhan** Autre toponyme utilisé

Coordonnées Lambert II étendu
 X = 225130 Y = 2354700
 Altitude NGF (m) ?

Position topographique Indéterminé
 Nature du substrat Indéterminé
 Compacité du substrat Indéterminé

Références cadastrales (2014) Section ? Parcelle ?

Découverte, interventions et enregistrement

N° EA Patriarche Aucun

Intervention(s) sur la structure étudiée N° de la structure
 Année de découverte 1938 Opération(s) liée(s)
 Type(s) d'intervention(s) Description sommaire

Bibliographie

Marsille, 1938 - MARSILLE L., "Les chambres souterraines de Cotuhan en Bréhan-Loudéac (Morbihan)", *BSPM*, 1938, P.-V., p. 16-17.

Contexte archéologique

Contexte renseigné ? non

Habitat rattaché

- Habitat Voie protohistorique Enclos ou fossés non datés Meule
 Espace funéraire Autre architecture souterraine Tessons de céramique Fragments d'argile cuite
 Stèle Ensemble de structures mal défini Dépôt de haches à douille

Structures en lien direct avec l'architecture souterraine Fossé Habitation probable Ensemble de trous de poteaux

Architecture de la structure

Plan relevé ? non

Structure connue dans son ensemble ? oui

Surface totale (m²) ? Longueur développée (m) ? Nombre d'accès 1
 Surface utilisable (m²) ? Type d'architecture Nombre de salles distinctes 4

Souterrain composé d'un couloir d'accès oblique d'environ 3 m de long, et d'une enfilade de 4 salles, dont la dernière est disposée en angle droit par rapport aux trois autres, alignées avec l'accès. Les chambres sont ellipsoïdes et mesurent environ 3 m de long, 1,80 à 2 m de large et 1,50 m de haut. Des chatières basses ("d'étroites ouvertures placées près du sol et qu'on ne peut franchir qu'en rampant", Marsille, 1938, p. 17) assurent la communication entre les différentes salles et le couloir.

Complements, mobiliers et datations

Types de mobiliers et vestiges pouvant être attribués à l'âge du Fer, découverts dans la structure

- | | | | |
|---|--|---|--|
| <input type="checkbox"/> Aucun (non fouillé) | <input type="checkbox"/> Élément lié à la prod. de sel | <input type="checkbox"/> Meule complète ou fragmentée | <input type="checkbox"/> Outillage lithique (silex taillé, percuteur...) |
| <input type="checkbox"/> Aucun (vide) | <input type="checkbox"/> Fragment de bois | <input type="checkbox"/> Objet de parure métallique | <input type="checkbox"/> Peson |
| <input checked="" type="checkbox"/> Céramique | <input type="checkbox"/> Fgmt de TC avec empreinte de clayonnage | <input type="checkbox"/> Objet de parure non métallique | <input type="checkbox"/> Plaque foyère |
| <input checked="" type="checkbox"/> Charbon | <input type="checkbox"/> Fragment de terre cuite indéterminé | <input type="checkbox"/> Objet en fer | <input type="checkbox"/> Résidu d'activité métallurgique |
| <input type="checkbox"/> Chenet | <input type="checkbox"/> Fusaïole | <input type="checkbox"/> Ossement de faune | <input type="checkbox"/> Stèle |
| <input type="checkbox"/> Coquillage | <input type="checkbox"/> Hache à douille en alliage cuivreux | <input type="checkbox"/> Ossement humain | <input type="checkbox"/> Reste carpologique |
| <input type="checkbox"/> Creuset | <input type="checkbox"/> Hache lithique polie | <input type="checkbox"/> Ossement indéterminé | |

Complements et mobiliers liés à l'utilisation de la structure

Vestige daté par ¹⁴CDatation ¹⁴C

Datation des mobiliers liés à l'utilisation

Borne inférieure

Borne supérieure

Fiable ? oui

Complements et mobiliers liés à l'abandon de la structure

Vestige daté par ¹⁴CDatation ¹⁴C

Datation des mobiliers liés à l'abandon

Borne inférieure

Borne supérieure

Fiable ? oui

Complements et mobiliers postérieurs à l'abandon de la structure

Complements et mobiliers non rattachés à une phase précise

La présence de tessons de céramiques, certaines noires et lustrées, ainsi que de charbons et de cendres, est mentionnée au niveau de la première salle - sont-ils à rattacher au cône d'éboulis correspondant au comblement du couloir, déversé dans la première salle ?

Datation des mobiliers non rattachés à une phase précise

Borne inférieure

Borne supérieure

Fiable ? oui

Interprétation de la structure Souterrain

Fiabilité B

Remarques Souterrain rattaché à l'âge du Fer, d'après la description de la structure.

Situation géographique et contexte géologique

Département	Finistère (29)	Lieu-dit IGN	Frouden
Commune	Brélès	Autre toponyme utilisé	
Coordonnées Lambert II étendu		Position topographique	Versant
X =	82929	Y =	2407153
Altitude NGF (m)		Nature du substrat	Granite
34 m		Compacité du substrat	Altéré
Références cadastrales (2014)		Section	WE
		Parcelle	9

Découverte, interventions et enregistrement

N° EA Patriarche 29 017 0011

Intervention(s) sur la structure étudiée	N° de la structure
Année de découverte	1996
Type(s) d'intervention(s)	Signalement
	Opération(s) liée(s)

Bibliographie

Le Goffic, 1997 - LE GOFFIC M., "Notices d'archéologie finistérienne", BSAF, t. CXXVI, 1997, p. 34.

Contexte archéologique

Contexte renseigné ? non

Habitat rattaché

- Habitat Voie protohistorique Enclos ou fossés non datés Meule
 Espace funéraire Autre architecture souterraine Tessons de céramique Fragments d'argile cuite
 Stèle Ensemble de structures mal défini Dépôt de haches à douille

Structures en lien direct avec l'architecture souterraine Fossé Habitation probable Ensemble de trous de poteaux

Architecture de la structure

Plan relevé ? non

Structure connue dans son ensemble ? non

Surface totale (m ²)	Longueur développée (m)	Nombre d'accès
Surface utilisable (m ²)	Type d'architecture	Nombre de salles distinctes

Effondrement au niveau d'une salle non décrite.

Complements, mobiliers et datations

Types de mobiliers et vestiges pouvant être attribués à l'âge du Fer, découverts dans la structure

- | | | | |
|---|--|---|--|
| <input checked="" type="checkbox"/> Aucun (non fouillé) | <input type="checkbox"/> Élément lié à la prod. de sel | <input type="checkbox"/> Meule complète ou fragmentée | <input type="checkbox"/> Outillage lithique (silex taillé, percuteur...) |
| <input type="checkbox"/> Aucun (vide) | <input type="checkbox"/> Fragment de bois | <input type="checkbox"/> Objet de parure métallique | <input type="checkbox"/> Peson |
| <input type="checkbox"/> Céramique | <input type="checkbox"/> Fgmt de TC avec empreinte de clayonnage | <input type="checkbox"/> Objet de parure non métallique | <input type="checkbox"/> Plaque foyère |
| <input type="checkbox"/> Charbon | <input type="checkbox"/> Fragment de terre cuite indéterminé | <input type="checkbox"/> Objet en fer | <input type="checkbox"/> Résidu d'activité métallurgique |
| <input type="checkbox"/> Chenet | <input type="checkbox"/> Fusaïole | <input type="checkbox"/> Ossement de faune | <input type="checkbox"/> Stèle |
| <input type="checkbox"/> Coquillage | <input type="checkbox"/> Hache à douille en alliage cuivreux | <input type="checkbox"/> Ossement humain | <input type="checkbox"/> Reste carpologique |
| <input type="checkbox"/> Creuset | <input type="checkbox"/> Hache lithique polie | <input type="checkbox"/> Ossement indéterminé | |

Complements et mobiliers liés à l'utilisation de la structure

Vestige daté par ¹⁴CDatation ¹⁴C

Datation des mobiliers liés à l'utilisation

Borne inférieure

Borne supérieure

Fiable ?

 oui

Complements et mobiliers liés à l'abandon de la structure

Vestige daté par ¹⁴CDatation ¹⁴C

Datation des mobiliers liés à l'abandon

Borne inférieure

Borne supérieure

Fiable ?

 oui

Complements et mobiliers postérieurs à l'abandon de la structure

Complements et mobiliers non rattachés à une phase précise

Datation des mobiliers non rattachés à
une phase précise

Borne inférieure

Borne supérieure

Fiable ?

 oui

Interprétation de la structure Cavités

Fiabilité E

Remarques Aucune information exploitable.

Situation géographique et contexte géologique

Département	Finistère (29)	Lieu-dit IGN	Keralan
Commune	Brélès	Autre toponyme utilisé	
Coordonnées Lambert II étendu		Position topographique	Rebord
X =	79419	Nature du substrat	Granite
Y =	2409169	Compacité du substrat	Altéré
Altitude NGF (m)	34		
Références cadastrales (2014)	Section	WO	Parcelle 4

Découverte, interventions et enregistrement

N° EA Patriarche 29 017 0001

Intervention(s) sur la structure étudiée

N° de la structure

Année de découverte 1979

Opération(s) liée(s) 506 / BARDEL Jean-Pierre / SU / 1 / 1979

Type(s) d'intervention(s) Fouille de la structure

BibliographieBardel, 1979 - BARDEL J.-P., *Brélès (Finistère), Keralan*, rapport de fouille, Rennes, documentation du SRA Bretagne, 1979, n. p. [RAP00625]**Contexte archéologique**

Contexte renseigné ? non

Habitat rattaché

- Habitat Voie protohistorique Enclos ou fossés non datés Meule
 Espace funéraire Autre architecture souterraine Tessons de céramique Fragments d'argile cuite
 Stèle Ensemble de structures mal défini Dépôt de haches à douille

Structures en lien direct avec l'architecture souterraine Fossé Habitation probable Ensemble de trous de poteaux**Architecture de la structure**

Plan relevé ? oui

Structure connue dans son ensemble ? oui

Surface totale (m ²)	17,95	Longueur développée (m)	22,20	Nombre d'accès	4
Surface utilisable (m ²)	11,85	Type d'architecture	1113	Nombre de salles distinctes	3

Souterrain composé de trois salles allongées (S1 à S3) disposées en "Z". De largeur relativement constante et de longueur oscillant entre 3,30 et 4,30 m, ces salles sont accessibles grâce à trois puits verticaux (A2, A3, A5), auquel s'ajoute un probable quatrième puits, A1, peut-être prolongé au sud-est par un couloir d'accès oblique. Un autre couloir d'accès oblique (A4) débouche sur le puits A3 après une marche haute. Une niche a été creusée dans la paroi sud-est du puits A3, et un conduit d'aération, de section circulaire de 0,50 m de diamètre, s'ouvre en haut de la paroi sud de la salle S3. Il est difficile de déterminer l'ordre suivant lequel se sont effectués les creusements, certainement multiples, qui ont abouti à la réalisation de ce souterrain ; il est probable que des puits ont été forés uniquement pour faciliter le creusement et l'évacuation des déblais, et n'étaient ensuite que peu voire jamais utilisés. Ainsi, les dimensions restreintes du puits A5 laissent douter sur son utilisation comme accès utilisé du souterrain, et les marches permettant de descendre dans les puits A1 et A3 assuraient probablement un accès plus aisé par ces deux ouvertures.

Complements, mobiliers et datations

Types de mobiliers et vestiges pouvant être attribués à l'âge du Fer, découverts dans la structure

- | | | | |
|---|---|--|--|
| <input type="checkbox"/> Aucun (non fouillé) | <input type="checkbox"/> Élément lié à la prod. de sel | <input checked="" type="checkbox"/> Meule complète ou fragmentée | <input type="checkbox"/> Outillage lithique (silex taillé, percuteur...) |
| <input type="checkbox"/> Aucun (vide) | <input type="checkbox"/> Fragment de bois | <input type="checkbox"/> Objet de parure métallique | <input type="checkbox"/> Peson |
| <input checked="" type="checkbox"/> Céramique | <input checked="" type="checkbox"/> Fgmt de TC avec empreinte de clayonnage | <input checked="" type="checkbox"/> Objet de parure non métallique | <input type="checkbox"/> Plaque foyère |
| <input checked="" type="checkbox"/> Charbon | <input type="checkbox"/> Fragment de terre cuite indéterminé | <input type="checkbox"/> Objet en fer | <input checked="" type="checkbox"/> Résidu d'activité métallurgique |
| <input type="checkbox"/> Chenet | <input checked="" type="checkbox"/> Fusaïole | <input type="checkbox"/> Ossement de faune | <input type="checkbox"/> Stèle |
| <input type="checkbox"/> Coquillage | <input type="checkbox"/> Hache à douille en alliage cuivreux | <input type="checkbox"/> Ossement humain | <input type="checkbox"/> Reste carpologique |
| <input type="checkbox"/> Creuset | <input type="checkbox"/> Hache lithique polie | <input type="checkbox"/> Ossement indéterminé | |

Complements et mobiliers liés à l'utilisation de la structure

Il est difficile d'identifier des couches en lien avec l'utilisation du souterrain ; d'après le fouilleur, les couches ayant livré du mobilier, situées à la base des salles S1 et S2, correspondent à des apports déversés lors de la condamnation des accès du souterrain.

Vestige daté par ¹⁴CDatation ¹⁴C

Datation des mobiliers liés à l'utilisation Borne inférieure Borne supérieure Fiable ? oui

Complements et mobiliers liés à l'abandon de la structure

En l'absence de relevé stratigraphique, les données disponibles sur l'agencement des complements restent imprécises. Dans les trois salles, une alternance de 5 couches (atteignant les plafonds) de sable lié à la décomposition des parois et de terre noire à brune a été observée. Lors de l'abandon, il semble que les salles, dans un premier temps, aient été grossièrement comblées à leur base, à l'aide de blocs de pierre et de terre, parmi lesquels ont été mêlés des rejets de mobilier en lien avec l'habitat, concentrés près des accès dans la salle S2 - céramique, pierres brûlées dans les salles S1 et S2. Dans un second temps, les puits d'accès ont été remblayés à l'aide d'un apport de blocs de pierre, à la base, et de terre, dans laquelle ont été découverts des tessons de céramique, des débris brûlés de clayonnage enduits de terre, des fragments de meules, des galets, des charbons, des résidus de forge, un fragment de bracelet en schiste et une fusaïole en terre cuite. Le puits A3 a été comblé depuis le couloir d'accès A4. Le mobilier céramique a été attribué au troisième quart du IV^e s. avant n. è. (Cherel, Menez, à paraître).

Vestige daté par ¹⁴CDatation ¹⁴C

Datation des mobiliers liés à l'abandon Borne inférieure 350 Borne supérieure 325 Fiable ? oui

Complements et mobiliers postérieurs à l'abandon de la structure

L'effondrement des voûtes a achevé le colmatage des salles. Le souterrain s'est probablement effondré, au niveau du puits A2, au Moyen âge : la partie supérieure du comblement de ce puits, constituée d'arène provenant de l'effritement des parois et du plafond, contenait un fragment de bord de céramique médiévale (non datée avec précision ni dessinée).

Complements et mobiliers non rattachés à une phase précise

Datation des mobiliers non rattachés à une phase précise Borne inférieure Borne supérieure Fiable ? oui

Interprétation de la structure Souterrain Fiabilité A2

Remarques Souterrain de l'âge du Fer avéré.

Documents complémentaires

N°	1	2	3	4	L	l	H rel.	H res.	Aménagements	Surf.	Surf. utile
A1	0	0	0		1,05	0,50	1,80		Marches	0,50	
A2	1	1	0		1,25	1,25	2,75			1,05	
A3	1	3	0		1,25	1,25	2,55		Niche	1,15	
A4	2	2	1		4,85	0,60	1,80			3,00	
A5	1	1	0		0,65	0,65	2,40			0,30	
S1	1	3	4	0	4,70	1,25	1,00			4,75	4,75
S2	1	3	4	0	3,30	1,20	1,65			4,10	4,10
S3	1	3	4	0	3,90	0,90	1,20		Conduit d'aération	3,00	3,00
P1	1	3	2	2	0,75	0,60	0,75	0,75		0,45	
P2	1	1	2	2	0,50	0,35	1,30	1,30		0,15	
St					22,20					17,95	11,85

Décomposition de la structure en éléments constitutifs

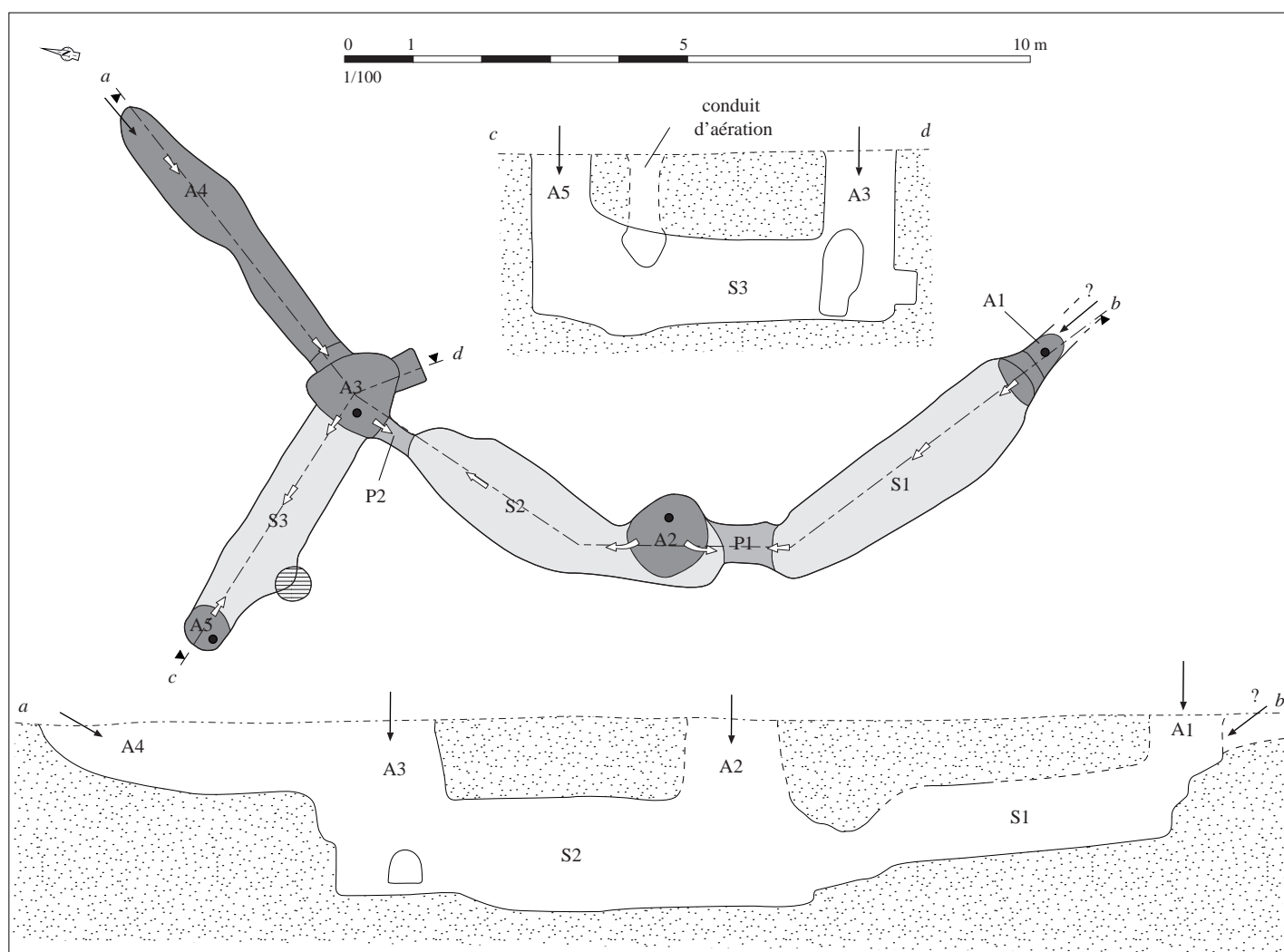

Relevé normalisé de la structure. DAO S. Bossard, d'après Bardel, 1979

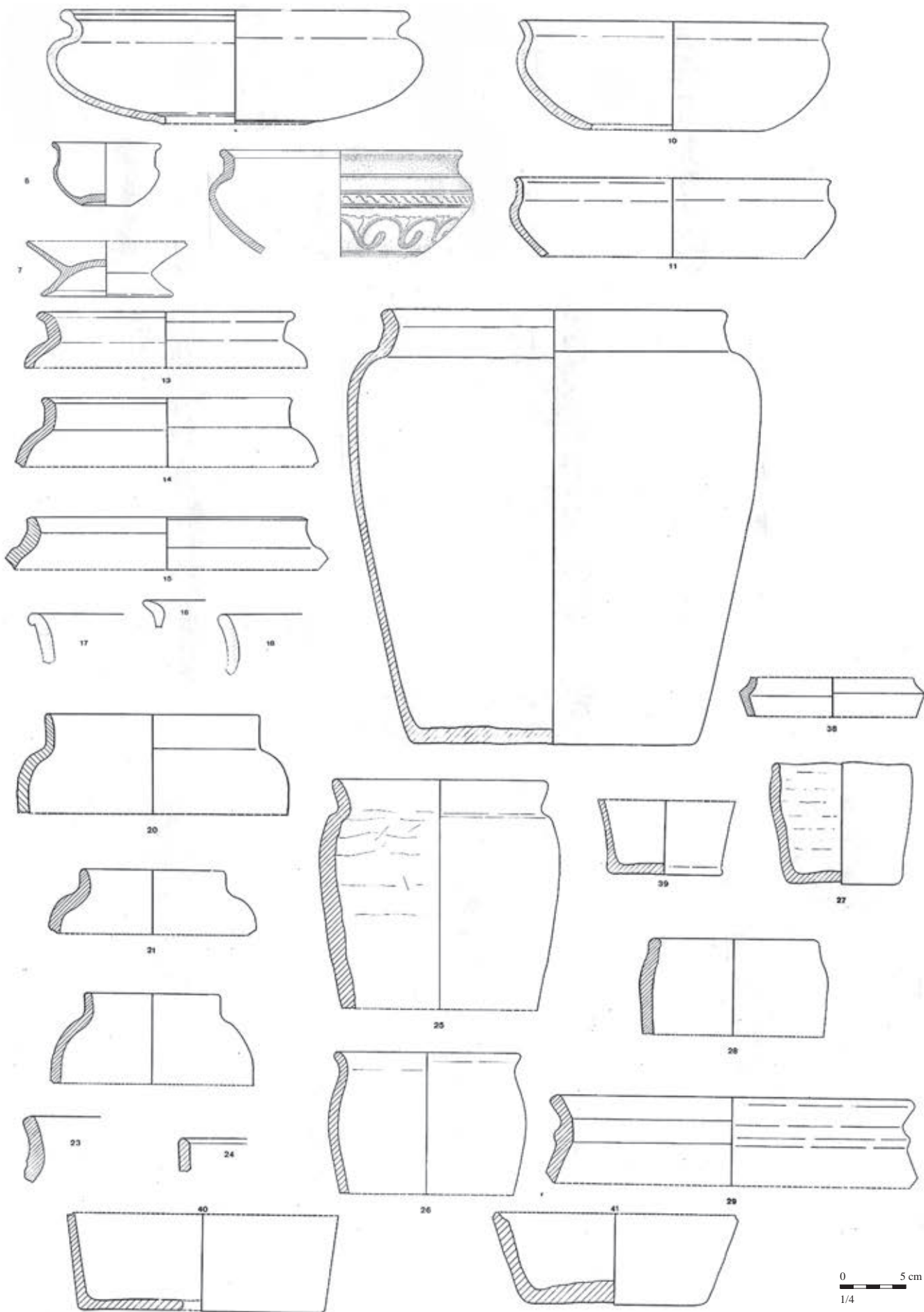

Mobilier issu des comblements liés à l'abandon de la structure. D'après Bardel, 1979

Situation géographique et contexte géologique

Département	Finistère (29)	Lieu-dit IGN	Kerdivichan
Commune	Brélès	Autre toponyme utilisé	Kerdibichen

Coordonnées Lambert II étendu		Position topographique	Rebord
X = 80393	Y = 2410007	Nature du substrat	Granite
Altitude NGF (m)	61	Compacité du substrat	Indéterminé

Références cadastrales (2014)	Section	WC	Parcelle	34 ?
-------------------------------	---------	----	----------	------

Découverte, interventions et enregistrement

N° EA Patriarche 29 017 0012

Intervention(s) sur la structure étudiée	N° de la structure
Année de découverte 1959	Opération(s) liée(s)
Type(s) d'intervention(s) Relevé	

Bibliographie

Giot, 1960 - GIOT P.-R., "Les souterrains armoricains de l'âge du Fer", AB, t. 67, n° 1, 1960, p. 50 et fig. 2 p. 53.

Contexte archéologique

Contexte renseigné ? non

Habitat rattaché

- | | | | |
|---|--|---|---|
| <input type="checkbox"/> Habitat | <input type="checkbox"/> Voie protohistorique | <input type="checkbox"/> Enclos ou fossés non datés | <input type="checkbox"/> Meule |
| <input type="checkbox"/> Espace funéraire | <input type="checkbox"/> Autre architecture souterraine | <input type="checkbox"/> Tessons de céramique | <input type="checkbox"/> Fragments d'argile cuite |
| <input type="checkbox"/> Stèle | <input type="checkbox"/> Ensemble de structures mal défini | <input type="checkbox"/> Dépôt de haches à douille | |

Structures en lien direct avec l'architecture souterraine Fossé Habitation probable Ensemble de trous de poteaux

Architecture de la structure

Plan relevé ? schéma

Structure connue dans son ensemble ? oui ?

Surface totale (m ²)	Longueur développée (m)	Nombre d'accès	1
Surface utilisable (m ²)	Type d'architecture 4	Nombre de salles distinctes	1

Souterrain composé d'une salle S1 mesurant environ 3,60 m de long pour 1,80 m de large, accessible depuis un puits A1, obturé en surface par une dalle plate.

Complements, mobiliers et datations

Types de mobiliers et vestiges pouvant être attribués à l'âge du Fer, découverts dans la structure

- | | | | |
|---|--|---|--|
| <input type="checkbox"/> Aucun (non fouillé) | <input type="checkbox"/> Élément lié à la prod. de sel | <input type="checkbox"/> Meule complète ou fragmentée | <input type="checkbox"/> Outillage lithique (silex taillé, percuteur...) |
| <input type="checkbox"/> Aucun (vide) | <input type="checkbox"/> Fragment de bois | <input type="checkbox"/> Objet de parure métallique | <input type="checkbox"/> Peson |
| <input checked="" type="checkbox"/> Céramique | <input type="checkbox"/> Fgmt de TC avec empreinte de clayonnage | <input type="checkbox"/> Objet de parure non métallique | <input type="checkbox"/> Plaque foyère |
| <input checked="" type="checkbox"/> Charbon | <input type="checkbox"/> Fragment de terre cuite indéterminé | <input type="checkbox"/> Objet en fer | <input type="checkbox"/> Résidu d'activité métallurgique |
| <input type="checkbox"/> Chenet | <input type="checkbox"/> Fusaïole | <input type="checkbox"/> Ossement de faune | <input type="checkbox"/> Stèle |
| <input type="checkbox"/> Coquillage | <input type="checkbox"/> Hache à douille en alliage cuivreux | <input type="checkbox"/> Ossement humain | <input type="checkbox"/> Reste carpologique |
| <input type="checkbox"/> Creuset | <input type="checkbox"/> Hache lithique polie | <input type="checkbox"/> Ossement indéterminé | |

Complements et mobiliers liés à l'utilisation de la structure

Vestige daté par ¹⁴CDatation ¹⁴C

Datation des mobiliers liés à l'utilisation

Borne inférieure

Borne supérieure

Fiable ? oui

Complements et mobiliers liés à l'abandon de la structure

Vestige daté par ¹⁴CDatation ¹⁴C

Datation des mobiliers liés à l'abandon

Borne inférieure

Borne supérieure

Fiable ? oui

Complements et mobiliers postérieurs à l'abandon de la structure

Complements et mobiliers non rattachés à une phase précise

Mention de tessons de céramique et de charbons.

Datation des mobiliers non rattachés à
une phase précise

Borne inférieure

Borne supérieure

Fiable ? oui

Interprétation de la structure Souterrain

Fiabilité A2

Remarques Souterrain de l'âge du Fer avéré. Bien que la céramique ne soit pas décrite, nous supposons que P.-R. Giot l'a identifiée comme caractéristique de l'âge du Fer.

Documents complémentaires

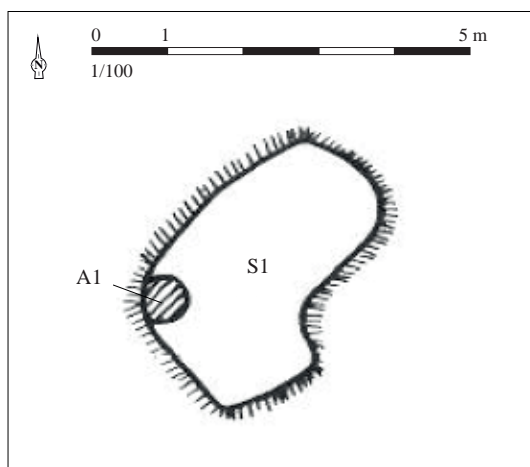

Relevé normalisé de la structure. D'après Giot, 1960, p. 53, fig. 2

Situation géographique et contexte géologique			
Département	Finistère (29)	Lieu-dit IGN	Nestavel-Bihan
Commune	Brennilis	Autre toponyme utilisé	
Coordonnées Lambert II étendu		Position topographique	Indéterminé
X = 139830	Y = 2391200	Nature du substrat	Indéterminé
Altitude NGF (m) ?		Compacité du substrat	Indéterminé
Références cadastrales (2014)	Section ?	Parcelle ?	

Découverte, interventions et enregistrement		N° EA Patriarche	Aucun
Intervention(s) sur la structure étudiée		N° de la structure	
Année de découverte	1914	Opération(s) liée(s)	
Type(s) d'intervention(s)	Description sommaire		
Bibliographie			
Joncourt, 1926 - JONCOURT, "Procès-Verbaux", BSAF, t. LIII, 1926, p. XXVI.			

Contexte archéologique		Contexte renseigné ?	non	Habitat rattaché
<input type="checkbox"/> Habitat	<input type="checkbox"/> Voie protohistorique	<input type="checkbox"/> Enclos ou fossés non datés	<input type="checkbox"/> Meule	
<input type="checkbox"/> Espace funéraire	<input type="checkbox"/> Autre architecture souterraine	<input type="checkbox"/> Tessons de céramique	<input type="checkbox"/> Fragments d'argile cuite	
<input type="checkbox"/> Stèle	<input type="checkbox"/> Ensemble de structures mal défini	<input type="checkbox"/> Dépôt de haches à douille		
Structures en lien direct avec l'architecture souterraine <input type="checkbox"/> Fossé <input type="checkbox"/> Habitation probable <input type="checkbox"/> Ensemble de trous de poteaux				

Architecture de la structure		Plan relevé ?	non	Structure connue dans son ensemble ?	non
Surface totale (m ²)	Longueur développée (m)	Nombre d'accès ?			
Surface utilisable (m ²)	Type d'architecture	Nombre de salles distinctes 4			
Mention de quatre salles (trois de plan circulaire, une de plan rectangulaire) communiquant par un étroit couloir.					

Complements, mobiliers et datations			
Types de mobiliers et vestiges pouvant être attribués à l'âge du Fer, découverts dans la structure			
<input checked="" type="checkbox"/> Aucun (non fouillé)	<input type="checkbox"/> Élément lié à la prod. de sel	<input type="checkbox"/> Meule complète ou fragmentée	<input type="checkbox"/> Outillage lithique (silex taillé, perceur...)
<input type="checkbox"/> Aucun (vide)	<input type="checkbox"/> Fragment de bois	<input type="checkbox"/> Objet de parure métallique	<input type="checkbox"/> Peson
<input type="checkbox"/> Céramique	<input type="checkbox"/> Fgmt de TC avec empreinte de clayonnage	<input type="checkbox"/> Objet de parure non métallique	<input type="checkbox"/> Plaque foyère
<input type="checkbox"/> Charbon	<input type="checkbox"/> Fragment de terre cuite indéterminé	<input type="checkbox"/> Objet en fer	<input type="checkbox"/> Résidu d'activité métallurgique
<input type="checkbox"/> Chenet	<input type="checkbox"/> Fusaïole	<input type="checkbox"/> Ossement de faune	<input type="checkbox"/> Stèle
<input type="checkbox"/> Coquillage	<input type="checkbox"/> Hache à douille en alliage cuivreux	<input type="checkbox"/> Ossement humain	<input type="checkbox"/> Reste carpologique
<input type="checkbox"/> Creuset	<input type="checkbox"/> Hache lithique polie	<input type="checkbox"/> Ossement indéterminé	
Complements et mobiliers liés à l'utilisation de la structure			
Vestige daté par ¹⁴ C		Datation ¹⁴ C	
Datation des mobiliers liés à l'utilisation	Borne inférieure	Borne supérieure	Fiable ? <input type="checkbox"/> oui
Complements et mobiliers liés à l'abandon de la structure			
Vestige daté par ¹⁴ C		Datation ¹⁴ C	
Datation des mobiliers liés à l'abandon	Borne inférieure	Borne supérieure	Fiable ? <input type="checkbox"/> oui
Complements et mobiliers postérieurs à l'abandon de la structure			
Complements et mobiliers non rattachés à une phase précise			
Datation des mobiliers non rattachés à une phase précise		Borne inférieure	Borne supérieure
			Fiable ? <input type="checkbox"/> oui
Interprétation de la structure	Souterrain	Fiabilité	C
Remarques	Probable souterrain de l'âge du Fer.		

Situation géographique et contexte géologique			
Département	Finistère (29)	Lieu-dit IGN	Lanvern Calaprovost
Commune	Briec	Autre toponyme utilisé	
Coordonnées Lambert II étendu		Position topographique	Indéterminé
X = 125808	Y = 2367633	Nature du substrat	Indéterminé
Altitude NGF (m) ?		Compacité du substrat	Indéterminé
Références cadastrales (2014)		Section ?	Parcelle ?

Découverte, interventions et enregistrement		N° EA Patriarche	29 020 0005
Intervention(s) sur la structure étudiée		N° de la structure	
Année de découverte	1979	Opération(s) liée(s)	
Type(s) d'intervention(s)	Signalement		
Bibliographie			
<p>Documentation du SRA Bretagne. Galliou, 2010 - GALLIOU P., <i>Carte archéologique de la Gaule. Le Finistère (29)</i>, Paris, Académie des Inscriptions et Belles-Lettres (Carte archéologique de la Gaule), 2010, p. 41.</p>			

Contexte archéologique		Contexte renseigné ?	oui	Habitat rattaché
<input type="checkbox"/> Habitat	<input type="checkbox"/> Voie protohistorique	<input checked="" type="checkbox"/>	Enclous ou fossés non datés	<input type="checkbox"/> Meule
<input type="checkbox"/> Espace funéraire	<input type="checkbox"/> Autre architecture souterraine	<input type="checkbox"/>	Tessons de céramique	<input type="checkbox"/> Fragments d'argile cuite
<input type="checkbox"/> Stèle	<input type="checkbox"/> Ensemble de structures mal défini	<input type="checkbox"/>	Dépôt de haches à douille	
Une enceinte de l'âge du Fer est mentionnée sur le même lieu-dit (Galliou, 2010, p. 41).				
Structures en lien direct avec l'architecture souterraine <input type="checkbox"/> Fossé <input type="checkbox"/> Habitation probable <input type="checkbox"/> Ensemble de trous de poteaux				

Architecture de la structure		Plan relevé ?	non	Structure connue dans son ensemble ?	non
Surface totale (m ²)	Longueur développée (m)	Nombre d'accès			
Surface utilisable (m ²)	Type d'architecture	Nombre de salles distinctes			
Aucune information.					

Complements, mobiliers et datations			
Types de mobiliers et vestiges pouvant être attribués à l'âge du Fer, découverts dans la structure			
<input checked="" type="checkbox"/> Aucun (non fouillé)	<input type="checkbox"/> Élément lié à la prod. de sel	<input type="checkbox"/> Meule complète ou fragmentée	<input type="checkbox"/> Outillage lithique (silex taillé, perceur...)
<input type="checkbox"/> Aucun (vide)	<input type="checkbox"/> Fragment de bois	<input type="checkbox"/> Objet de parure métallique	<input type="checkbox"/> Peson
<input type="checkbox"/> Céramique	<input type="checkbox"/> Fgmt de TC avec empreinte de clayonnage	<input type="checkbox"/> Objet de parure non métallique	<input type="checkbox"/> Plaque foyère
<input type="checkbox"/> Charbon	<input type="checkbox"/> Fragment de terre cuite indéterminé	<input type="checkbox"/> Objet en fer	<input type="checkbox"/> Résidu d'activité métallurgique
<input type="checkbox"/> Chenet	<input type="checkbox"/> Fusaïole	<input type="checkbox"/> Ossement de faune	<input type="checkbox"/> Stèle
<input type="checkbox"/> Coquillage	<input type="checkbox"/> Hache à douille en alliage cuivreux	<input type="checkbox"/> Ossement humain	<input type="checkbox"/> Reste carpologique
<input type="checkbox"/> Creuset	<input type="checkbox"/> Hache lithique polie	<input type="checkbox"/> Ossement indéterminé	
Complements et mobiliers liés à l'utilisation de la structure			
Vestige daté par ¹⁴ C		Datation ¹⁴ C	
Datation des mobiliers liés à l'utilisation	Borne inférieure	Borne supérieure	Fiable ? <input type="checkbox"/> oui
Complements et mobiliers liés à l'abandon de la structure			
Vestige daté par ¹⁴ C		Datation ¹⁴ C	
Datation des mobiliers liés à l'abandon	Borne inférieure	Borne supérieure	Fiable ? <input type="checkbox"/> oui
Complements et mobiliers postérieurs à l'abandon de la structure			
Complements et mobiliers non rattachés à une phase précise			
Datation des mobiliers non rattachés à une phase précise		Borne inférieure	Borne supérieure
			Fiable ? <input type="checkbox"/> oui
Interprétation de la structure	Cavité	Fiabilité	E
Remarques	Aucune information exploitable.		

Situation géographique et contexte géologique			
Département	Côtes-d'Armor (22)	Lieu-dit IGN	Brangalo
Commune	Broons	Autre toponyme utilisé	
Coordonnées Lambert II étendu		Position topographique	Sommet
X = 258308	Y = 2379033	Nature du substrat	Schiste
Altitude NGF (m)	86	Compacité du substrat	Indéterminé
Références cadastrales (2014)	Section	YH	Parcelle 45

Découverte, interventions et enregistrement		N° EA Patriarche	22 020 0007
Intervention(s) sur la structure étudiée		N° de la structure	
Année de découverte	1984	Opération(s) liée(s)	
Type(s) d'intervention(s)	Exploration sommaire		
Bibliographie			
Documentation du SRA Bretagne.			

Contexte archéologique	Contexte renseigné ?	non	Habitat rattaché
<input type="checkbox"/> Habitat <input type="checkbox"/> Voie protohistorique <input type="checkbox"/> Enclous ou fossés non datés <input type="checkbox"/> Meule			
<input type="checkbox"/> Espace funéraire <input type="checkbox"/> Autre architecture souterraine <input type="checkbox"/> Tessons de céramique <input type="checkbox"/> Fragments d'argile cuite			
<input type="checkbox"/> Stèle <input type="checkbox"/> Ensemble de structures mal défini <input type="checkbox"/> Dépôt de haches à douille			
Structures en lien direct avec l'architecture souterraine			
	<input type="checkbox"/> Fossé	<input type="checkbox"/> Habitation probable	<input type="checkbox"/> Ensemble de trous de poteaux

Architecture de la structure	Plan relevé ?	non	Structure connue dans son ensemble ?	non
Surface totale (m ²)	Longueur développée (m)		Nombre d'accès	
Surface utilisable (m ²)	Type d'architecture		Nombre de salles distinctes	
Souterrain composé d'un puits d'accès vertical, profond de 1,90 m, suivi d'un boyau en pente, s'enfonçant jusqu'à 4 m de profondeur. Les éboulis comblant une partie de la structure n'ont pas permis sa fouille complète.				

Complements, mobiliers et datations			
Types de mobiliers et vestiges pouvant être attribués à l'âge du Fer, découverts dans la structure			
<input checked="" type="checkbox"/> Aucun (non fouillé)	<input type="checkbox"/> Élément lié à la prod. de sel	<input type="checkbox"/> Meule complète ou fragmentée	<input type="checkbox"/> Outillage lithique (silex taillé, perceur...)
<input type="checkbox"/> Aucun (vide)	<input type="checkbox"/> Fragment de bois	<input type="checkbox"/> Objet de parure métallique	<input type="checkbox"/> Peson
<input type="checkbox"/> Céramique	<input type="checkbox"/> Fgmt de TC avec empreinte de clayonnage	<input type="checkbox"/> Objet de parure non métallique	<input type="checkbox"/> Plaque foyère
<input type="checkbox"/> Charbon	<input type="checkbox"/> Fragment de terre cuite indéterminé	<input type="checkbox"/> Objet en fer	<input type="checkbox"/> Résidu d'activité métallurgique
<input type="checkbox"/> Chenet	<input type="checkbox"/> Fusaïole	<input type="checkbox"/> Ossement de faune	<input type="checkbox"/> Stèle
<input type="checkbox"/> Coquillage	<input type="checkbox"/> Hache à douille en alliage cuivreux	<input type="checkbox"/> Ossement humain	<input type="checkbox"/> Reste carpologique
<input type="checkbox"/> Creuset	<input type="checkbox"/> Hache lithique polie	<input type="checkbox"/> Ossement indéterminé	
Complements et mobiliers liés à l'utilisation de la structure			
Vestige daté par ¹⁴ C		Datation ¹⁴ C	
Datation des mobiliers liés à l'utilisation	Borne inférieure	Borne supérieure	Fiable ? <input type="checkbox"/> oui
Complements et mobiliers liés à l'abandon de la structure			
Vestige daté par ¹⁴ C		Datation ¹⁴ C	
Datation des mobiliers liés à l'abandon	Borne inférieure	Borne supérieure	Fiable ? <input type="checkbox"/> oui
Complements et mobiliers postérieurs à l'abandon de la structure			
Complements et mobiliers non rattachés à une phase précise			
Datation des mobiliers non rattachés à une phase précise		Borne inférieure	Borne supérieure
			Fiable ? <input type="checkbox"/> oui
Interprétation de la structure	Souterrain	Fiabilité	D
Remarques	Souterrain non daté.		

Situation géographique et contexte géologique			
Département	Ille-et-Vilaine (35)	Lieu-dit IGN	La Ville ès Péniaux
Commune	Cancale	Autre toponyme utilisé	
Coordonnées Lambert II étendu		Position topographique	Rebord
X = 291500	Y = 2417855	Nature du substrat	Indéterminé
Altitude NGF (m) 47		Compacité du substrat	Indéterminé
Références cadastrales (2014)	Section AI	Parcelle	60

Découverte, interventions et enregistrement		N° EA Patriarche	35 049 0009
Intervention(s) sur la structure étudiée		N° de la structure	
Année de découverte	1989	Opération(s) liée(s)	
Type(s) d'intervention(s)	Signalement		
Bibliographie			
Documentation du SRA Bretagne.			

Contexte archéologique		Contexte renseigné ?	non	Habitat rattaché
<input type="checkbox"/> Habitat	<input type="checkbox"/> Voie protohistorique	<input type="checkbox"/> Enclos ou fossés non datés	<input type="checkbox"/> Meule	
<input type="checkbox"/> Espace funéraire	<input type="checkbox"/> Autre architecture souterraine	<input type="checkbox"/> Tessons de céramique	<input type="checkbox"/> Fragments d'argile cuite	
<input type="checkbox"/> Stèle	<input type="checkbox"/> Ensemble de structures mal défini	<input type="checkbox"/> Dépôt de haches à douille		
Structures en lien direct avec l'architecture souterraine <input type="checkbox"/> Fossé <input type="checkbox"/> Habitation probable <input type="checkbox"/> Ensemble de trous de poteaux				

Architecture de la structure		Plan relevé ?	non	Structure connue dans son ensemble ?	non
Surface totale (m ²)	Longueur développée (m)	Nombre d'accès			
Surface utilisable (m ²)	Type d'architecture	Nombre de salles distinctes			
Aucune information.					

Complements, mobiliers et datations			
Types de mobiliers et vestiges pouvant être attribués à l'âge du Fer, découverts dans la structure			
<input checked="" type="checkbox"/> Aucun (non fouillé)	<input type="checkbox"/> Élément lié à la prod. de sel	<input type="checkbox"/> Meule complète ou fragmentée	<input type="checkbox"/> Outillage lithique (silex taillé, perceur...)
<input type="checkbox"/> Aucun (vide)	<input type="checkbox"/> Fragment de bois	<input type="checkbox"/> Objet de parure métallique	<input type="checkbox"/> Peson
<input type="checkbox"/> Céramique	<input type="checkbox"/> Fgmt de TC avec empreinte de clayonnage	<input type="checkbox"/> Objet de parure non métallique	<input type="checkbox"/> Plaque foyère
<input type="checkbox"/> Charbon	<input type="checkbox"/> Fragment de terre cuite indéterminé	<input type="checkbox"/> Objet en fer	<input type="checkbox"/> Résidu d'activité métallurgique
<input type="checkbox"/> Chenet	<input type="checkbox"/> Fusaïole	<input type="checkbox"/> Ossement de faune	<input type="checkbox"/> Stèle
<input type="checkbox"/> Coquillage	<input type="checkbox"/> Hache à douille en alliage cuivreux	<input type="checkbox"/> Ossement humain	<input type="checkbox"/> Reste carpologique
<input type="checkbox"/> Creuset	<input type="checkbox"/> Hache lithique polie	<input type="checkbox"/> Ossement indéterminé	
Complements et mobiliers liés à l'utilisation de la structure			
Vestige daté par ¹⁴ C		Datation ¹⁴ C	
Datation des mobiliers liés à l'utilisation	Borne inférieure	Borne supérieure	Fiable ? <input type="checkbox"/> oui
Complements et mobiliers liés à l'abandon de la structure			
Vestige daté par ¹⁴ C		Datation ¹⁴ C	
Datation des mobiliers liés à l'abandon	Borne inférieure	Borne supérieure	Fiable ? <input type="checkbox"/> oui
Complements et mobiliers postérieurs à l'abandon de la structure			
Complements et mobiliers non rattachés à une phase précise			
Datation des mobiliers non rattachés à une phase précise		Borne inférieure	Borne supérieure
			Fiable ? <input type="checkbox"/> oui
Interprétation de la structure	Cavité	Fiabilité	E
Remarques	Aucune information exploitable.		

Situation géographique et contexte géologique			
Département	Finistère (29)	Lieu-dit IGN	Rue du Docteur Mainguy
Commune	Carhaix-Plouguer	Autre toponyme utilisé	Centre hospitalier
Coordonnées Lambert II étendu		Position topographique	Versant
X = 161157	Y = 2380295	Nature du substrat	Schiste
Altitude NGF (m)	128	Compacité du substrat	Altéré
Références cadastrales (2014)	Section	AO	Parcelle 221

Découverte, interventions et enregistrement		N° EA Patriarche	29 024 0163
Intervention(s) sur la structure étudiée		N° de la structure	25101 ; 25181
Année de découverte	1995	Opération(s) liée(s)	1992 / HILLAIRET Jean-Louis / EV / 1 / 1996
Type(s) d'intervention(s)	Fouille extensive		
Bibliographie			
<p>Hillairet, 1996 - HILLAIRET J.-L., <i>Carhaix-Plouguer (29). Centre hospitalier. Rue du docteur Menguy</i>, rapport de fouille préventive (AFAN), Rennes, documentation du SRA Bretagne, 1996, p. 14-21. [RAP01390]</p> <p>Cabanillas de la Torre, en préparation - CABANILLAS DE LA TORRE G., <i>Identités et fonctions de l'art celtique. Les décors estampés sur céramique de la façade atlantique dans leur contexte européen</i>, thèse de doctorat, Université de Paris 1, en préparation.</p>			

Contexte archéologique		Contexte renseigné ?	non	Habitat rattaché
<input type="checkbox"/> Habitat	<input type="checkbox"/> Voie protohistorique	<input type="checkbox"/> Enclous ou fossés non datés	<input type="checkbox"/> Meule	
<input type="checkbox"/> Espace funéraire	<input type="checkbox"/> Autre architecture souterraine	<input type="checkbox"/> Tessons de céramique	<input type="checkbox"/> Fragments d'argile cuite	
<input type="checkbox"/> Stèle	<input type="checkbox"/> Ensemble de structures mal défini	<input type="checkbox"/> Dépôt de haches à douille		
Structures en lien direct avec l'architecture souterraine <input type="checkbox"/> Fossé <input type="checkbox"/> Habitation probable <input type="checkbox"/> Ensemble de trous de poteaux				

Architecture de la structure		Plan relevé ?	oui	Structure connue dans son ensemble ?	non
Surface totale (m ²)	Longueur développée (m)			Nombre d'accès	
Surface utilisable (m ²)	Type d'architecture	4		Nombre de salles distinctes	
<p>Seule une partie du souterrain a été conservée, les occupations gallo-romaines et postérieures ayant perturbé la partie occidentale de la structure. Un puits d'accès A1, conservé sur une hauteur de 1,10 m, et le départ d'une salle S1, qui était creusée en sape, s'élargissant vers l'ouest et seulement fouillée sur 1,80 m de long, ont été observés. La faible hauteur du puits et la disparition de la partie supérieure du plafond de la salle laissent supposer un arasement important, en lien avec les occupations ultérieures ou à cause des labours récents.</p>					

Comblements, mobiliers et datations			
Types de mobiliers et vestiges pouvant être attribués à l'âge du Fer, découverts dans la structure			
<input type="checkbox"/> Aucun (non fouillé)	<input type="checkbox"/> Élément lié à la prod. de sel	<input type="checkbox"/> Meule complète ou fragmentée	<input type="checkbox"/> Outillage lithique (silex taillé, perceur...)
<input type="checkbox"/> Aucun (vide)	<input type="checkbox"/> Fragment de bois	<input type="checkbox"/> Objet de parure métallique	<input type="checkbox"/> Peson
<input checked="" type="checkbox"/> Céramique	<input checked="" type="checkbox"/> Fgmt de TC avec empreinte de clayonnage	<input type="checkbox"/> Objet de parure non métallique	<input type="checkbox"/> Plaque foyère
<input type="checkbox"/> Charbon	<input type="checkbox"/> Fragment de terre cuite indéterminé	<input type="checkbox"/> Objet en fer	<input type="checkbox"/> Résidu d'activité métallurgique
<input type="checkbox"/> Chenet	<input type="checkbox"/> Fusaïole	<input type="checkbox"/> Ossement de faune	<input type="checkbox"/> Stèle
<input type="checkbox"/> Coquillage	<input type="checkbox"/> Hache à douille en alliage cuivreux	<input type="checkbox"/> Ossement humain	<input type="checkbox"/> Reste carpologique
<input type="checkbox"/> Creuset	<input type="checkbox"/> Hache lithique polie	<input checked="" type="checkbox"/> Ossement indéterminé	
Comblements et mobiliers liés à l'utilisation de la structure			
Vestige daté par ¹⁴ C		Datation ¹⁴ C	
Datation des mobiliers liés à l'utilisation	Borne inférieure	Borne supérieure	Fiable ? <input type="checkbox"/> oui
Comblements et mobiliers liés à l'abandon de la structure			
Le puits et la salle ont été comblés à l'aide d'un apport de blocs de schiste, reposant au fond de la structure, et surmontés d'une couche de terre limoneuse brune, mêlée de blocs de schiste, et ayant livré des tessons se rapportant à un minimum de 15 vases, des fragments de terre cuite recouvrant un clayonnage, un disque de schiste percé et quelques os. Le mobilier céramique peut être attribué à la première moitié du IV ^e s. avant n. è. (datation SB et Cabanillas de la Torre, en préparation).			
Vestige daté par ¹⁴ C		Datation ¹⁴ C	
Datation des mobiliers liés à l'abandon	Borne inférieure 400	Borne supérieure 350	Fiable ? <input checked="" type="checkbox"/> oui
Comblements et mobiliers postérieurs à l'abandon de la structure			
La tranchée de fondation d'un mur gallo-romain recoupe le remblai du souterrain, dans sa partie supérieure. D'autres perturbations postérieures à l'époque gallo-romaine ont rendu difficile l'identification des limites du souterrain à l'ouest de la portion conservée de la salle S1.			
Comblements et mobiliers non rattachés à une phase précise			
Datation des mobiliers non rattachés à une phase précise		Borne inférieure	Borne supérieure
		Fiable ? <input type="checkbox"/> oui	
Interprétation de la structure	Souterrain		Fiabilité A2
Remarques	Partie de souterrain effondré de l'âge du Fer. Elle constitue la seule structure ayant livré du mobilier laténien au sein de l'aire décapée - le souterrain se trouve toutefois en bordure orientale de la fenêtre fouillée.		

Documents complémentaires

N°	1	2	3	4	L	l	H rel.	H res.	Aménagements	Surf.	Surf. utile
A1	1	1	0		1,40	1,10	1,10			1,25	
S1	1	0	0	0	?	?	?	?			
St					?					?	?

Décomposition de la structure en éléments constitutifs

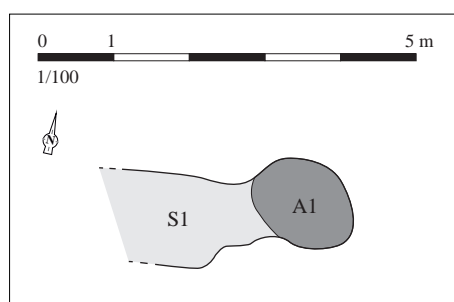

*Relevé normalisé de la structure. DAO S. Bossard,
d'après Hillairet, 1996, p. 14, fig. II-1*

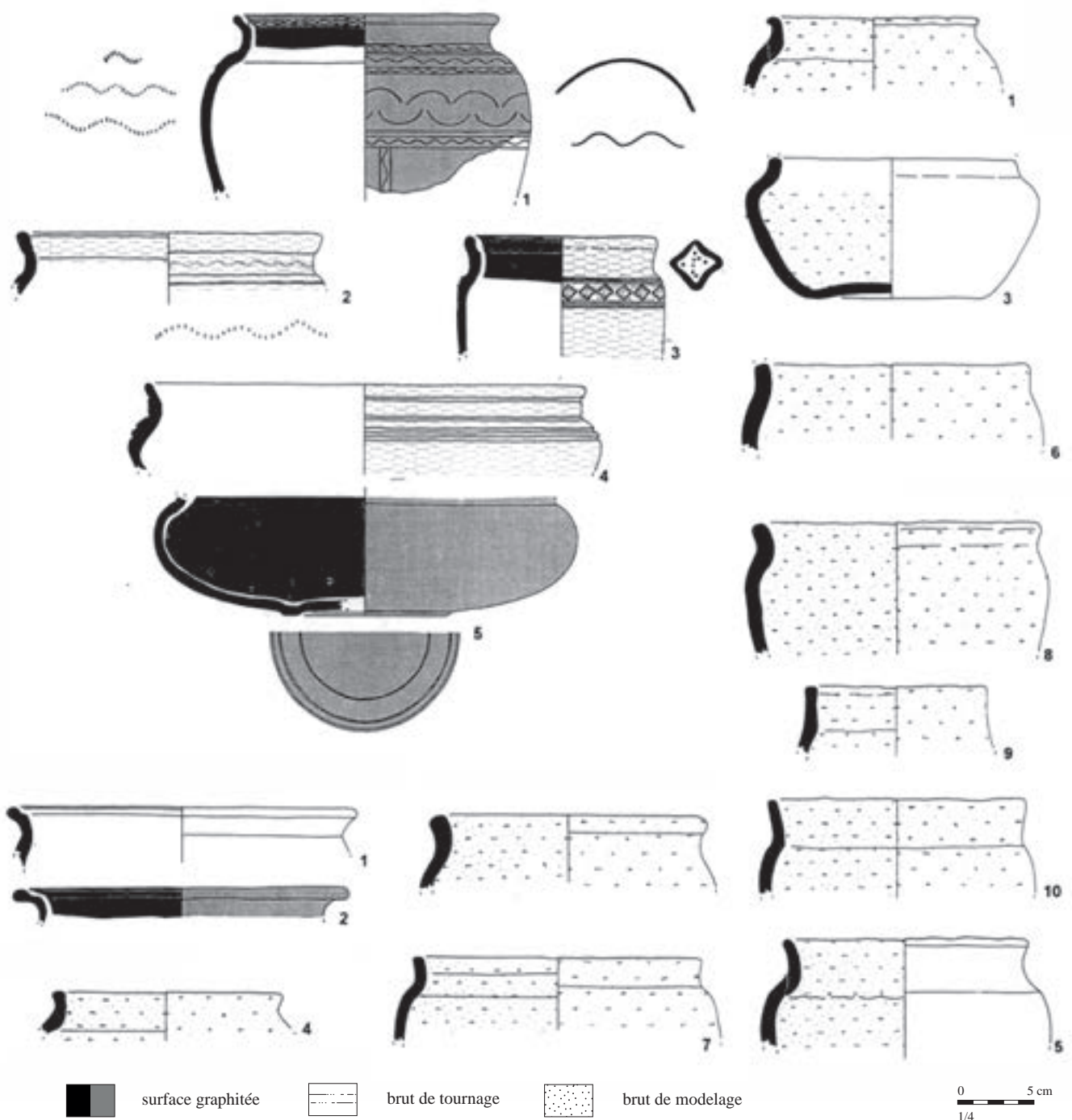

Mobilier issu des comblements liés à l'abandon de la structure. D'après Hillairet, 1996, p. 19-22, fig. II-5 à II-7

Situation géographique et contexte géologique			
Département	Morbihan (56)	Lieu-dit IGN	Kerfraval
Commune	Carnac	Autre toponyme utilisé	
Coordonnées Lambert II étendu		Position topographique	Indéterminé
X = 194600	Y = 2301360	Nature du substrat	Indéterminé
Altitude NGF (m) ?		Compacité du substrat	Indéterminé
Références cadastrales (2014)		Section ?	Parcelle ?

Découverte, interventions et enregistrement		N° EA Patriarche	56 034 0202
Intervention(s) sur la structure étudiée		N° de la structure	
Année de découverte	1906	Opération(s) liée(s)	
Type(s) d'intervention(s)	Exploration sommaire		
Bibliographie			
Le Rouzic, 1906 - LE ROUZIC Z., "Chambres souterrains de Kerfraval. Commune de Carnac", <i>BSPM</i> , 1906, p. 220-223.			

Contexte archéologique		Contexte renseigné ?	non	Habitat rattaché
<input type="checkbox"/> Habitat	<input type="checkbox"/> Voie protohistorique	<input type="checkbox"/> Enclous ou fossés non datés	<input type="checkbox"/> Meule	
<input type="checkbox"/> Espace funéraire	<input type="checkbox"/> Autre architecture souterraine	<input type="checkbox"/> Tessons de céramique	<input type="checkbox"/> Fragments d'argile cuite	
<input type="checkbox"/> Stèle	<input type="checkbox"/> Ensemble de structures mal défini	<input type="checkbox"/> Dépôt de haches à douille		
Structures en lien direct avec l'architecture souterraine <input type="checkbox"/> Fossé <input type="checkbox"/> Habitation probable <input type="checkbox"/> Ensemble de trous de poteaux				

Architecture de la structure		Plan relevé ?	schéma	Structure connue dans son ensemble ?	non
Surface totale (m ²)	Longueur développée (m)			Nombre d'accès	1+
Surface utilisable (m ²)	Type d'architecture	1113		Nombre de salles distinctes	2+
Souterrain composé d'au moins deux salles S1 et S2, reliées par une chatière P2. Un puits d'accès A1, au nord de la salle S1, débouche sur cette dernière par une chatière P1. Une autre salle se situe à l'est du puits, mais elle n'a pas été explorée ; de même, un éboulis au niveau d'un prolongement du souterrain à l'ouest de S2, après une chatière P3, a empêché son exploration. L'auteur mentionne qu'un dallage de pierres plates reposait au fond du puits d'accès.					

Comblements, mobiliers et datations

Types de mobiliers et vestiges pouvant être attribués à l'âge du Fer, découverts dans la structure

- | | | | |
|---|---|--|--|
| <input type="checkbox"/> Aucun (non fouillé) | <input type="checkbox"/> Élément lié à la prod. de sel | <input type="checkbox"/> Meule complète ou fragmentée | <input type="checkbox"/> Outillage lithique (silex taillé, perceur...) |
| <input type="checkbox"/> Aucun (vide) | <input type="checkbox"/> Fragment de bois | <input type="checkbox"/> Objet de parure métallique | <input type="checkbox"/> Peson |
| <input checked="" type="checkbox"/> Céramique | <input type="checkbox"/> Fgmt de TC avec empreinte de clayonnage | <input type="checkbox"/> Objet de parure non métallique | <input type="checkbox"/> Plaque foyère |
| <input checked="" type="checkbox"/> Charbon | <input checked="" type="checkbox"/> Fragment de terre cuite indéterminé | <input type="checkbox"/> Objet en fer | <input type="checkbox"/> Résidu d'activité métallurgique |
| <input type="checkbox"/> Chenet | <input type="checkbox"/> Fusaïole | <input type="checkbox"/> Ossement de faune | <input type="checkbox"/> Stèle |
| <input type="checkbox"/> Coquillage | <input type="checkbox"/> Hache à douille en alliage cuivreux | <input type="checkbox"/> Ossement humain | <input type="checkbox"/> Reste carpologique |
| <input type="checkbox"/> Creuset | <input checked="" type="checkbox"/> Hache lithique polie | <input checked="" type="checkbox"/> Ossement indéterminé | |

Comblements et mobiliers liés à l'utilisation de la structure

Un dallage de pierres plates reposait au fond du puits d'accès.

Vestige daté par ¹⁴CDatation ¹⁴C

Datation des mobiliers liés à l'utilisation

Borne inférieure

Borne supérieure

Fiable ?

 oui

Comblements et mobiliers liés à l'abandon de la structure

Au fond du puits ont été découverts des charbons de bois, des tessons ayant appartenu à au moins cinq vases différents, des fragments d'os brûlés, trois meules, des pierres et "quelques petits fragments de brique grossiers et mal cuits" (débris de terre cuite recouvrant un clayonnage, ou plaques foyères ?). Le mobilier, autrefois conservé à Carnac, n'a pas pu être localisé.

Vestige daté par ¹⁴CDatation ¹⁴C

Datation des mobiliers liés à l'abandon

Borne inférieure

Borne supérieure

Fiable ?

 oui

Comblements et mobiliers postérieurs à l'abandon de la structure

Comblements et mobiliers non rattachés à une phase précise

Datation des mobiliers non rattachés à une phase précise

Borne inférieure

Borne supérieure

Fiable ?

 oui

Interprétation de la structure Souterrain

Fiabilité A2

Remarques Souterrain de l'âge du Fer avéré.

Documents complémentaires

N°	1	2	3	4	L	l	H rel.	H res.	Aménagements	Surf.	Surf. utile
A1	1	1	0		1,00	1,00	1,75		Dallage de pierres plates		
S1	1	1	3	0	2,05	1,45	1,10				
S2	1	1	2	0	1,60	1,60	1,10				
P1	1	1	2	0	0,70	0,40	0,60				
P2	1	1	0	0	0,50	0,35	0,60				
P3	1	1	0	0	0,40	0,30	0,60				
St					?					?	?

Décomposition de la structure en éléments constitutifs

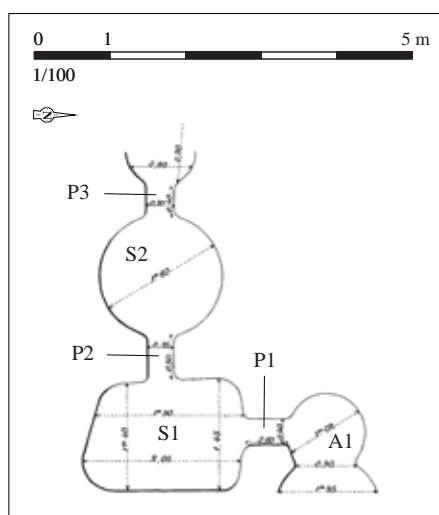

*Relevé normalisé de la structure. D'après Le Rouzic,
1906*

Situation géographique et contexte géologique			
Département	Côtes-d'Armor (22)	Lieu-dit IGN	Crégoat
Commune	Carnoët	Autre toponyme utilisé	
Coordonnées Lambert II étendu		Position topographique	Indéterminé
X = 168884	Y = 2389288	Nature du substrat	Schiste
Altitude NGF (m) ?		Compacité du substrat	Indéterminé
Références cadastrales (2014)		Section ?	Parcelle ?

Découverte, interventions et enregistrement		N° EA Patriarche	22 031 0021
Intervention(s) sur la structure étudiée		N° de la structure	
Année de découverte ?		Opération(s) liée(s)	
Type(s) d'intervention(s)	Signalement		
Bibliographie			
<p>Provost, 2003 - PROVOST A., <i>Inventaire du patrimoine archéologique du Centre-Ouest Bretagne. Rapport préliminaire de l'opération test (15 octobre - 15 décembre 2002)</i>, Rennes, documentation du SRA Bretagne, 2003, n. p. [RAP01925]</p>			

Contexte archéologique		Contexte renseigné ?	non	Habitat rattaché
<input type="checkbox"/> Habitat	<input type="checkbox"/> Voie protohistorique	<input type="checkbox"/> Enclos ou fossés non datés	<input type="checkbox"/> Meule	
<input type="checkbox"/> Espace funéraire	<input type="checkbox"/> Autre architecture souterraine	<input type="checkbox"/> Tessons de céramique	<input type="checkbox"/> Fragments d'argile cuite	
<input type="checkbox"/> Stèle	<input type="checkbox"/> Ensemble de structures mal défini	<input type="checkbox"/> Dépôt de haches à douille		
Structures en lien direct avec l'architecture souterraine				
<input type="checkbox"/> Fossé <input type="checkbox"/> Habitation probable <input type="checkbox"/> Ensemble de trous de poteaux				

Architecture de la structure		Plan relevé ?	non	Structure connue dans son ensemble ?	non
Surface totale (m ²)	Longueur développée (m)	Nombre d'accès			
Surface utilisable (m ²)	Type d'architecture	Nombre de salles distinctes			
Aucune information.					

Complements, mobiliers et datations

Types de mobiliers et vestiges pouvant être attribués à l'âge du Fer, découverts dans la structure

- | | | | |
|---|--|---|--|
| <input checked="" type="checkbox"/> Aucun (non fouillé) | <input type="checkbox"/> Élément lié à la prod. de sel | <input type="checkbox"/> Meule complète ou fragmentée | <input type="checkbox"/> Outillage lithique (silex taillé, percuteur...) |
| <input type="checkbox"/> Aucun (vide) | <input type="checkbox"/> Fragment de bois | <input type="checkbox"/> Objet de parure métallique | <input type="checkbox"/> Peson |
| <input type="checkbox"/> Céramique | <input type="checkbox"/> Fgmt de TC avec empreinte de clayonnage | <input type="checkbox"/> Objet de parure non métallique | <input type="checkbox"/> Plaque foyère |
| <input type="checkbox"/> Charbon | <input type="checkbox"/> Fragment de terre cuite indéterminé | <input type="checkbox"/> Objet en fer | <input type="checkbox"/> Résidu d'activité métallurgique |
| <input type="checkbox"/> Chenet | <input type="checkbox"/> Fusaïole | <input type="checkbox"/> Ossement de faune | <input type="checkbox"/> Stèle |
| <input type="checkbox"/> Coquillage | <input type="checkbox"/> Hache à douille en alliage cuivreux | <input type="checkbox"/> Ossement humain | <input type="checkbox"/> Reste carpologique |
| <input type="checkbox"/> Creuset | <input type="checkbox"/> Hache lithique polie | <input type="checkbox"/> Ossement indéterminé | |

Complements et mobiliers liés à l'utilisation de la structure

Vestige daté par ¹⁴CDatation ¹⁴C

Datation des mobiliers liés à l'utilisation

Borne inférieure

Borne supérieure

Fiable ?

 oui

Complements et mobiliers liés à l'abandon de la structure

Vestige daté par ¹⁴CDatation ¹⁴C

Datation des mobiliers liés à l'abandon

Borne inférieure

Borne supérieure

Fiable ?

 oui

Complements et mobiliers postérieurs à l'abandon de la structure

Complements et mobiliers non rattachés à une phase précise

Datation des mobiliers non rattachés à
une phase précise

Borne inférieure

Borne supérieure

Fiable ?

 oui

Interprétation de la structure Cavitité

Fiabilité E

Remarques Site non relocalisé avec précision au niveau du lieu-dit. Aucune information exploitable.

Situation géographique et contexte géologique			
Département	Morbihan (56)	Lieu-dit IGN	Le Moustoir
Commune	Caudan	Autre toponyme utilisé	
Coordonnées Lambert II étendu		Position topographique	Indéterminé
X =	175050	Y =	2325270
Altitude NGF (m) ?		Nature du substrat	Indéterminé
		Compacité du substrat	Indéterminé
Références cadastrales (2014)	Section ?	Parcelle ?	

Découverte, interventions et enregistrement		N° EA Patriarche	Aucun
Intervention(s) sur la structure étudiée		N° de la structure	
Année de découverte	1960	Opération(s) liée(s)	
Type(s) d'intervention(s)	Signalement		
Bibliographie			
Giot, Ducouret, 1968 - GIOT P.-R., DUCOURET J.-P., "Compléments sur les souterrains armoricains de l'âge du Fer", AB, t. 75, n° 1, 1968, p. 116.			

Contexte archéologique		Contexte renseigné ?	non	Habitat rattaché
<input type="checkbox"/> Habitat	<input type="checkbox"/> Voie protohistorique	<input type="checkbox"/> Enclos ou fossés non datés	<input type="checkbox"/> Meule	
<input type="checkbox"/> Espace funéraire	<input type="checkbox"/> Autre architecture souterraine	<input type="checkbox"/> Tessons de céramique	<input type="checkbox"/> Fragments d'argile cuite	
<input type="checkbox"/> Stèle	<input type="checkbox"/> Ensemble de structures mal défini	<input type="checkbox"/> Dépôt de haches à douille		
Structures en lien direct avec l'architecture souterraine				
<input type="checkbox"/> Fossé <input type="checkbox"/> Habitation probable <input type="checkbox"/> Ensemble de trous de poteaux				

Architecture de la structure		Plan relevé ?	non	Structure connue dans son ensemble ?	non
Surface totale (m ²)	Longueur développée (m)	Nombre d'accès			
Surface utilisable (m ²)	Type d'architecture	Nombre de salles distinctes			
Aucune information.					

Complements, mobiliers et datations

Types de mobiliers et vestiges pouvant être attribués à l'âge du Fer, découverts dans la structure

- | | | | |
|---|--|---|--|
| <input checked="" type="checkbox"/> Aucun (non fouillé) | <input type="checkbox"/> Élément lié à la prod. de sel | <input type="checkbox"/> Meule complète ou fragmentée | <input type="checkbox"/> Outillage lithique (silex taillé, percuteur...) |
| <input type="checkbox"/> Aucun (vide) | <input type="checkbox"/> Fragment de bois | <input type="checkbox"/> Objet de parure métallique | <input type="checkbox"/> Peson |
| <input type="checkbox"/> Céramique | <input type="checkbox"/> Fgmt de TC avec empreinte de clayonnage | <input type="checkbox"/> Objet de parure non métallique | <input type="checkbox"/> Plaque foyère |
| <input type="checkbox"/> Charbon | <input type="checkbox"/> Fragment de terre cuite indéterminé | <input type="checkbox"/> Objet en fer | <input type="checkbox"/> Résidu d'activité métallurgique |
| <input type="checkbox"/> Chenet | <input type="checkbox"/> Fusaïole | <input type="checkbox"/> Ossement de faune | <input type="checkbox"/> Stèle |
| <input type="checkbox"/> Coquillage | <input type="checkbox"/> Hache à douille en alliage cuivreux | <input type="checkbox"/> Ossement humain | <input type="checkbox"/> Reste carpologique |
| <input type="checkbox"/> Creuset | <input type="checkbox"/> Hache lithique polie | <input type="checkbox"/> Ossement indéterminé | |

Complements et mobiliers liés à l'utilisation de la structure

Vestige daté par ¹⁴CDatation ¹⁴C

Datation des mobiliers liés à l'utilisation

Borne inférieure

Borne supérieure

Fiable ?

 oui

Complements et mobiliers liés à l'abandon de la structure

Vestige daté par ¹⁴CDatation ¹⁴C

Datation des mobiliers liés à l'abandon

Borne inférieure

Borne supérieure

Fiable ?

 oui

Complements et mobiliers postérieurs à l'abandon de la structure

Complements et mobiliers non rattachés à une phase précise

Datation des mobiliers non rattachés à
une phase précise

Borne inférieure

Borne supérieure

Fiable ?

 oui

Interprétation de la structure Cavités

Fiabilité E

Remarques Aucune information exploitable.

Situation géographique et contexte géologique

Département **Côtes-d'Armor (22)** Lieu-dit IGN **Lambret**
 Commune **Cavan** Autre toponyme utilisé

Coordonnées Lambert II étendu
 X = 182422 Y = 2426348
 Altitude NGF (m) 99

Position topographique Indéterminé
 Nature du substrat Indéterminé
 Compacité du substrat Indéterminé

Références cadastrales (2014) Section ? Parcelle ?

Découverte, interventions et enregistrement

N° EA Patriarche 22 034 0001

Intervention(s) sur la structure étudiée *N° de la structure*
Année de découverte 1981 *Opération(s) liée(s)*
Type(s) d'intervention(s) Signalement

Bibliographie

Documentation du SRA Bretagne.

Contexte archéologique

Contexte renseigné ? non

Habitat rattaché

- Habitat Voie protohistorique Enclos ou fossés non datés Meule
 Espace funéraire Autre architecture souterraine Tessons de céramique Fragments d'argile cuite
 Stèle Ensemble de structures mal défini Dépôt de haches à douille

Structures en lien direct avec l'architecture souterraine Fossé Habitation probable Ensemble de trous de poteaux

Architecture de la structure

Plan relevé ? non

Structure connue dans son ensemble ? non

Surface totale (m²) *Longueur développée (m)* *Nombre d'accès*
Surface utilisable (m²) *Type d'architecture* *Nombre de salles distinctes*

Découvert à 2,50 m de profondeur, en creusant une canalisation, il mesurerait au moins 10 m de long.

Complements, mobiliers et datations

Types de mobiliers et vestiges pouvant être attribués à l'âge du Fer, découverts dans la structure

- | | | | |
|---|--|---|--|
| <input checked="" type="checkbox"/> Aucun (non fouillé) | <input type="checkbox"/> Élément lié à la prod. de sel | <input type="checkbox"/> Meule complète ou fragmentée | <input type="checkbox"/> Outillage lithique (silex taillé, percuteur...) |
| <input type="checkbox"/> Aucun (vide) | <input type="checkbox"/> Fragment de bois | <input type="checkbox"/> Objet de parure métallique | <input type="checkbox"/> Peson |
| <input type="checkbox"/> Céramique | <input type="checkbox"/> Fgmt de TC avec empreinte de clayonnage | <input type="checkbox"/> Objet de parure non métallique | <input type="checkbox"/> Plaque foyère |
| <input type="checkbox"/> Charbon | <input type="checkbox"/> Fragment de terre cuite indéterminé | <input type="checkbox"/> Objet en fer | <input type="checkbox"/> Résidu d'activité métallurgique |
| <input type="checkbox"/> Chenet | <input type="checkbox"/> Fusaïole | <input type="checkbox"/> Ossement de faune | <input type="checkbox"/> Stèle |
| <input type="checkbox"/> Coquillage | <input type="checkbox"/> Hache à douille en alliage cuivreux | <input type="checkbox"/> Ossement humain | <input type="checkbox"/> Reste carpologique |
| <input type="checkbox"/> Creuset | <input type="checkbox"/> Hache lithique polie | <input type="checkbox"/> Ossement indéterminé | |

Complements et mobiliers liés à l'utilisation de la structure

Vestige daté par ¹⁴CDatation ¹⁴C

Datation des mobiliers liés à l'utilisation

Borne inférieure

Borne supérieure

Fiable ?

 oui

Complements et mobiliers liés à l'abandon de la structure

Vestige daté par ¹⁴CDatation ¹⁴C

Datation des mobiliers liés à l'abandon

Borne inférieure

Borne supérieure

Fiable ?

 oui

Complements et mobiliers postérieurs à l'abandon de la structure

Complements et mobiliers non rattachés à une phase précise

Datation des mobiliers non rattachés à
une phase précise

Borne inférieure

Borne supérieure

Fiable ?

 oui

Interprétation de la structure Souterrain

Fiabilité D

Remarques Souterrain non daté.

Situation géographique et contexte géologique

Département **Finistère (29)** Lieu-dit IGN ?
 Commune **Châteauneuf-du-Faou** Autre toponyme utilisé ?

Coordonnées Lambert II étendu
 X = 143200 Y = 2372400
 Altitude NGF (m) ?

Position topographique Indéterminé
 Nature du substrat Indéterminé
 Compacité du substrat Indéterminé

Références cadastrales (2014) Section ? Parcelle ?

Découverte, interventions et enregistrement

N° EA Patriarche Aucun

Intervention(s) sur la structure étudiée N° de la structure
 Année de découverte 1857 Opération(s) liée(s)
 Type(s) d'intervention(s) Description sommaire

Bibliographie

Châtellier, 1907 - CHÂTELLIER (DU) P., *Les époques préhistoriques et gauloises dans le Finistère*, Rennes, J. Plihon et Hommay, 1907, p. 176.

Contexte archéologique

Contexte renseigné ? non

Habitat rattaché

- Habitat Voie protohistorique Enclos ou fossés non datés Meule
 Espace funéraire Autre architecture souterraine Tessons de céramique Fragments d'argile cuite
 Stèle Ensemble de structures mal défini Dépôt de haches à douille

Structures en lien direct avec l'architecture souterraine Fossé Habitation probable Ensemble de trous de poteaux

Architecture de la structure

Plan relevé ? non

Structure connue dans son ensemble ? non

Surface totale (m²) Longueur développée (m) Nombre d'accès
 Surface utilisable (m²) Type d'architecture Nombre de salles distinctes

Mention de deux galeries souterraines.

Complements, mobiliers et datations

Types de mobiliers et vestiges pouvant être attribués à l'âge du Fer, découverts dans la structure

- | | | | |
|---|--|---|--|
| <input type="checkbox"/> Aucun (non fouillé) | <input type="checkbox"/> Élément lié à la prod. de sel | <input type="checkbox"/> Meule complète ou fragmentée | <input type="checkbox"/> Outillage lithique (silex taillé, percuteur...) |
| <input type="checkbox"/> Aucun (vide) | <input type="checkbox"/> Fragment de bois | <input type="checkbox"/> Objet de parure métallique | <input type="checkbox"/> Peson |
| <input checked="" type="checkbox"/> Céramique | <input type="checkbox"/> Fgmt de TC avec empreinte de clayonnage | <input type="checkbox"/> Objet de parure non métallique | <input type="checkbox"/> Plaque foyère |
| <input checked="" type="checkbox"/> Charbon | <input type="checkbox"/> Fragment de terre cuite indéterminé | <input type="checkbox"/> Objet en fer | <input type="checkbox"/> Résidu d'activité métallurgique |
| <input type="checkbox"/> Chenet | <input type="checkbox"/> Fusaïole | <input type="checkbox"/> Ossement de faune | <input type="checkbox"/> Stèle |
| <input type="checkbox"/> Coquillage | <input type="checkbox"/> Hache à douille en alliage cuivreux | <input type="checkbox"/> Ossement humain | <input type="checkbox"/> Reste carpologique |
| <input checked="" type="checkbox"/> Creuset | <input type="checkbox"/> Hache lithique polie | <input type="checkbox"/> Ossement indéterminé | |

Complements et mobiliers liés à l'utilisation de la structure

Vestige daté par ¹⁴CDatation ¹⁴C

Datation des mobiliers liés à l'utilisation

Borne inférieure

Borne supérieure

Fiable ?

 oui

Complements et mobiliers liés à l'abandon de la structure

Vestige daté par ¹⁴CDatation ¹⁴C

Datation des mobiliers liés à l'abandon

Borne inférieure

Borne supérieure

Fiable ?

 oui

Complements et mobiliers postérieurs à l'abandon de la structure

Complements et mobiliers non rattachés à une phase précise

Mention de céramiques gauloises, de charbons et d'un "creuset en terre réfractaire ayant servi à fondre du métal" (Châtellier, 1907, p. 176).

Datation des mobiliers non rattachés à
une phase précise

Borne inférieure

Borne supérieure

Fiable ?

 oui

Interprétation de la structure Souterrain

Fiabilité A2

Remarques Souterrain de l'âge du Fer avéré, d'après la description du mobilier.

Situation géographique et contexte géologique

Département	Finistère (29)	Lieu-dit IGN	Kerviniou
Commune	Châteauneuf-du-Faou	Autre toponyme utilisé	
Coordonnées Lambert II étendu		Position topographique	Versant
X = 140412	Y = 2370189	Nature du substrat	Schiste
Altitude NGF (m)	84	Compacité du substrat	Indéterminé
Références cadastrales (2014)	Section H	Parcelle	1117

Découverte, interventions et enregistrement

N° EA Patriarche 29 027 0018

Intervention(s) sur la structure étudiée	N° de la structure
Année de découverte 1992	Opération(s) liée(s)
Type(s) d'intervention(s) Signalement	

Bibliographie

Le Goffic, 1993 - LE GOFFIC M., "Notices d'archéologie finistérienne (année 1992)", BSAF, t. CXXII, 1993, p. 52.

Contexte archéologique

Contexte renseigné ? non

Habitat rattaché

- Habitat Voie protohistorique Enclos ou fossés non datés Meule
 Espace funéraire Autre architecture souterraine Tessons de céramique Fragments d'argile cuite
 Stèle Ensemble de structures mal défini Dépôt de haches à douille

Structures en lien direct avec l'architecture souterraine Fossé Habitation probable Ensemble de trous de poteaux

Architecture de la structure

Plan relevé ? non

Structure connue dans son ensemble ? non

Surface totale (m ²)	Longueur développée (m)	Nombre d'accès
Surface utilisable (m ²)	Type d'architecture	Nombre de salles distinctes

Aucune information.

Complements, mobiliers et datations			
Types de mobiliers et vestiges pouvant être attribués à l'âge du Fer, découverts dans la structure			
<input checked="" type="checkbox"/> Aucun (non fouillé)	<input type="checkbox"/> Élément lié à la prod. de sel	<input type="checkbox"/> Meule complète ou fragmentée	<input type="checkbox"/> Outillage lithique (silex taillé, percuteur...)
<input type="checkbox"/> Aucun (vide)	<input type="checkbox"/> Fragment de bois	<input type="checkbox"/> Objet de parure métallique	<input type="checkbox"/> Peson
<input type="checkbox"/> Céramique	<input type="checkbox"/> Fgmt de TC avec empreinte de clayonnage	<input type="checkbox"/> Objet de parure non métallique	<input type="checkbox"/> Plaque foyère
<input type="checkbox"/> Charbon	<input type="checkbox"/> Fragment de terre cuite indéterminé	<input type="checkbox"/> Objet en fer	<input type="checkbox"/> Résidu d'activité métallurgique
<input type="checkbox"/> Chenet	<input type="checkbox"/> Fusaïole	<input type="checkbox"/> Ossement de faune	<input type="checkbox"/> Stèle
<input type="checkbox"/> Coquillage	<input type="checkbox"/> Hache à douille en alliage cuivreux	<input type="checkbox"/> Ossement humain	<input type="checkbox"/> Reste carpologique
<input type="checkbox"/> Creuset	<input type="checkbox"/> Hache lithique polie	<input type="checkbox"/> Ossement indéterminé	
Complements et mobiliers liés à l'utilisation de la structure			
Vestige daté par ¹⁴ C		Datation ¹⁴ C	
Datation des mobiliers liés à l'utilisation	Borne inférieure	Borne supérieure	Fiable ? <input type="checkbox"/> oui
Complements et mobiliers liés à l'abandon de la structure			
Vestige daté par ¹⁴ C		Datation ¹⁴ C	
Datation des mobiliers liés à l'abandon	Borne inférieure	Borne supérieure	Fiable ? <input type="checkbox"/> oui
Complements et mobiliers postérieurs à l'abandon de la structure			
Complements et mobiliers non rattachés à une phase précise			
Datation des mobiliers non rattachés à une phase précise		Borne inférieure	Borne supérieure
			Fiable ? <input type="checkbox"/> oui
Interprétation de la structure	Cavité	Fiabilité	E
Remarques	Aucune information exploitable.		

Situation géographique et contexte géologique			
Département	Finistère (29)	Lieu-dit IGN	Lizjégu
Commune	Châteauneuf-du-Faou	Autre toponyme utilisé	Lizjégu
Coordonnées Lambert II étendu		Position topographique	Versant
X = 140308	Y = 2372843	Nature du substrat	Schiste
Altitude NGF (m)	125	Compacité du substrat	Indéterminé
Références cadastrales (2014)	Section L	Parcelle	1 ; 2

Découverte, interventions et enregistrement		N° EA Patriarche	29 027 0020
Intervention(s) sur la structure étudiée	N° de la structure		
Année de découverte	Opération(s) liée(s)		
Type(s) d'intervention(s)	Signalement		
Bibliographie			
<p>Provost, 2006 - PROVOST A., <i>Inventaire du patrimoine archéologique du Centre-Ouest Bretagne. Tome 1/5. Rapport de l'opération 2004-2005 de prospection-inventaire</i>, documentation du SRA Bretagne, 2006, n. p. [RAP02204]</p>			

Contexte archéologique		Contexte renseigné ?	non	Habitat rattaché
<input type="checkbox"/> Habitat	<input type="checkbox"/> Voie protohistorique	<input type="checkbox"/> Enclos ou fossés non datés	<input type="checkbox"/> Meule	
<input type="checkbox"/> Espace funéraire	<input type="checkbox"/> Autre architecture souterraine	<input type="checkbox"/> Tessons de céramique	<input type="checkbox"/> Fragments d'argile cuite	
<input type="checkbox"/> Stèle	<input type="checkbox"/> Ensemble de structures mal défini	<input type="checkbox"/> Dépôt de haches à douille		
Structures en lien direct avec l'architecture souterraine				
<input type="checkbox"/> Fossé <input type="checkbox"/> Habitation probable <input type="checkbox"/> Ensemble de trous de poteaux				

Architecture de la structure		Plan relevé ?	non	Structure connue dans son ensemble ?	non
Surface totale (m ²)	Longueur développée (m)	Nombre d'accès			
Surface utilisable (m ²)	Type d'architecture	Nombre de salles distinctes 4 +			
Souterrain orienté nord-sud, composé d'au moins 4 salles avec un puits d'accès vraisemblablement au nord.					

Complements, mobiliers et datations

Types de mobiliers et vestiges pouvant être attribués à l'âge du Fer, découverts dans la structure

- | | | | |
|---|--|---|--|
| <input checked="" type="checkbox"/> Aucun (non fouillé) | <input type="checkbox"/> Élément lié à la prod. de sel | <input type="checkbox"/> Meule complète ou fragmentée | <input type="checkbox"/> Outillage lithique (silex taillé, percuteur...) |
| <input type="checkbox"/> Aucun (vide) | <input type="checkbox"/> Fragment de bois | <input type="checkbox"/> Objet de parure métallique | <input type="checkbox"/> Peson |
| <input type="checkbox"/> Céramique | <input type="checkbox"/> Fgmt de TC avec empreinte de clayonnage | <input type="checkbox"/> Objet de parure non métallique | <input type="checkbox"/> Plaque foyère |
| <input type="checkbox"/> Charbon | <input type="checkbox"/> Fragment de terre cuite indéterminé | <input type="checkbox"/> Objet en fer | <input type="checkbox"/> Résidu d'activité métallurgique |
| <input type="checkbox"/> Chenet | <input type="checkbox"/> Fusaïole | <input type="checkbox"/> Ossement de faune | <input type="checkbox"/> Stèle |
| <input type="checkbox"/> Coquillage | <input type="checkbox"/> Hache à douille en alliage cuivreux | <input type="checkbox"/> Ossement humain | <input type="checkbox"/> Reste carpologique |
| <input type="checkbox"/> Creuset | <input type="checkbox"/> Hache lithique polie | <input type="checkbox"/> Ossement indéterminé | |

Complements et mobiliers liés à l'utilisation de la structure

Vestige daté par ¹⁴CDatation ¹⁴C

Datation des mobiliers liés à l'utilisation

Borne inférieure

Borne supérieure

Fiable ?

 oui

Complements et mobiliers liés à l'abandon de la structure

Vestige daté par ¹⁴CDatation ¹⁴C

Datation des mobiliers liés à l'abandon

Borne inférieure

Borne supérieure

Fiable ?

 oui

Complements et mobiliers postérieurs à l'abandon de la structure

Complements et mobiliers non rattachés à une phase précise

Datation des mobiliers non rattachés à
une phase précise

Borne inférieure

Borne supérieure

Fiable ?

 oui

Interprétation de la structure Souterrain

Fiabilité D

Remarques Souterrain non daté.

Situation géographique et contexte géologique

Département	Finistère (29)	Lieu-dit IGN	Kerlissien
Commune	Cléder	Autre toponyme utilisé	

Coordonnées Lambert II étendu

X = 127222 Y = 2425030

Altitude NGF (m) 66

Position topographique	Replat
Nature du substrat	Monzogranite
Compacité du substrat	Indéterminé

Références cadastrales (2014)	Section	BL	Parcelle	291
-------------------------------	---------	----	----------	-----

Découverte, interventions et enregistrement

N° EA Patriarche 29 030 0024

Intervention(s) sur la structure étudiée

N° de la structure

Année de découverte 2004

Opération(s) liée(s)

Type(s) d'intervention(s) Signalement

Bibliographie

- * **Le Goffic, 1998** - LE GOFFIC M., "Notices d'archéologie finistérienne (année 1997)", *BSAF*, t. CXXVII, 1998, p. 36-39.
- * **Le Goffic, 2003** - LE GOFFIC M., "Notices d'archéologie finistérienne (année 2003)", *BSAF*, t. CXXXII, 2003, p. 23.
- Le Goffic, 2004** - LE GOFFIC M., "Notices d'archéologie finistérienne (année 2004)", *BSAF*, t. CXXXIII, 2004, p. 11.
- * **Le Goffic, 2005** - LE GOFFIC M., "Notices d'archéologie finistérienne (année 2005)", *BSAF*, t. CXXXIV, 2005, p. 14-16.

Contexte archéologique

Contexte renseigné ? oui

Habitat rattaché

- | | | | |
|---|---|--|---|
| <input type="checkbox"/> Habitat | <input type="checkbox"/> Voie protohistorique | <input type="checkbox"/> Enclos ou fossés non datés | <input type="checkbox"/> Meule |
| <input type="checkbox"/> Espace funéraire | <input type="checkbox"/> Autre architecture souterraine | <input checked="" type="checkbox"/> Tesson(s) de céramique | <input type="checkbox"/> Fragments d'argile cuite |
| <input checked="" type="checkbox"/> Stèle | <input checked="" type="checkbox"/> Ensemble de structures mal défini | <input type="checkbox"/> Dépôt de haches à douille | |

Différents vestiges de l'âge du Fer ont été découverts dans les environs. Il s'agit d'une part d'une stèle hémisphérique, découverte à environ 200 m au sud (EA 29 030 0021), dans le comblement d'un fossé profond de 1,70 m et large de 2,80 m (Le Goffic, 2003). Sur le même lieu-dit, un ensemble de trous de poteaux et une fosse dont le remplissage a livré des tessons laténiens a été découvert (Le Goffic, 2005) ; d'autres tessons de la fin du second âge du Fer proviennent de parcelles proches (Le Goffic, 1998).

Structures en lien direct avec l'architecture souterraine Fossé Habitation probable Ensemble de trous de poteaux

Architecture de la structure

Plan relevé ? non

Structure connue dans son ensemble ? non

Surface totale (m ²)	Longueur développée (m)	Nombre d'accès
Surface utilisable (m ²)	Type d'architecture	Nombre de salles distinctes

Effondrement au niveau d'une salle à partir de laquelle les départs de deux galeries ont été observés.

Complements, mobiliers et datations

Types de mobiliers et vestiges pouvant être attribués à l'âge du Fer, découverts dans la structure

- | | | | |
|---|--|---|--|
| <input checked="" type="checkbox"/> Aucun (non fouillé) | <input type="checkbox"/> Élément lié à la prod. de sel | <input type="checkbox"/> Meule complète ou fragmentée | <input type="checkbox"/> Outillage lithique (silex taillé, percuteur...) |
| <input type="checkbox"/> Aucun (vide) | <input type="checkbox"/> Fragment de bois | <input type="checkbox"/> Objet de parure métallique | <input type="checkbox"/> Peson |
| <input type="checkbox"/> Céramique | <input type="checkbox"/> Fgmt de TC avec empreinte de clayonnage | <input type="checkbox"/> Objet de parure non métallique | <input type="checkbox"/> Plaque foyère |
| <input type="checkbox"/> Charbon | <input type="checkbox"/> Fragment de terre cuite indéterminé | <input type="checkbox"/> Objet en fer | <input type="checkbox"/> Résidu d'activité métallurgique |
| <input type="checkbox"/> Chenet | <input type="checkbox"/> Fusaïole | <input type="checkbox"/> Ossement de faune | <input type="checkbox"/> Stèle |
| <input type="checkbox"/> Coquillage | <input type="checkbox"/> Hache à douille en alliage cuivreux | <input type="checkbox"/> Ossement humain | <input type="checkbox"/> Reste carpologique |
| <input type="checkbox"/> Creuset | <input type="checkbox"/> Hache lithique polie | <input type="checkbox"/> Ossement indéterminé | |

Complements et mobiliers liés à l'utilisation de la structure

Vestige daté par ¹⁴CDatation ¹⁴C

Datation des mobiliers liés à l'utilisation

Borne inférieure

Borne supérieure

Fiable ?

 oui

Complements et mobiliers liés à l'abandon de la structure

Vestige daté par ¹⁴CDatation ¹⁴C

Datation des mobiliers liés à l'abandon

Borne inférieure

Borne supérieure

Fiable ?

 oui

Complements et mobiliers postérieurs à l'abandon de la structure

Complements et mobiliers non rattachés à une phase précise

Datation des mobiliers non rattachés à
une phase précise

Borne inférieure

Borne supérieure

Fiable ?

 oui

Interprétation de la structure Souterrain

Fiabilité C

Remarques Probable souterrain de l'âge du Fer, en raison du contexte.

Situation géographique et contexte géologique

Département **Finistère (29)** Lieu-dit IGN **Kersaudy**
 Commune **Cléder** Autre toponyme utilisé

Coordonnées Lambert II étendu

X = 122940 Y = 2423138

Altitude NGF (m) 69

Position topographique Versant

Nature du substrat Monzogranite

Compacité du substrat Indéterminé

Références cadastrales (2014)

Section BP

Parcelle 175

Découverte, interventions et enregistrement

N° EA Patriarche 29 030 0025

Intervention(s) sur la structure étudiée

N° de la structure

Année de découverte 2007

Opération(s) liée(s)

Type(s) d'intervention(s) Signalement

Bibliographie**Le Goffic, 2007** - LE GOFFIC M., "Notices d'archéologie finistérienne (année 2007)", *BSAF*, t. CXXXVI, 2007, p. 15.**Contexte archéologique**

Contexte renseigné ? non

Habitat rattaché

- Habitat Voie protohistorique Enclos ou fossés non datés Meule
 Espace funéraire Autre architecture souterraine Tessons de céramique Fragments d'argile cuite
 Stèle Ensemble de structures mal défini Dépôt de haches à douille

Structures en lien direct avec l'architecture souterraine Fossé Habitation probable Ensemble de trous de poteaux**Architecture de la structure**

Plan relevé ? non

Structure connue dans son ensemble ? non

Surface totale (m²)

Longueur développée (m)

Nombre d'accès

Surface utilisable (m²)Type
d'architecture

Nombre de salles distinctes

Aucune information.

Complements, mobiliers et datations

Types de mobiliers et vestiges pouvant être attribués à l'âge du Fer, découverts dans la structure

- | | | | |
|---|--|---|--|
| <input checked="" type="checkbox"/> Aucun (non fouillé) | <input type="checkbox"/> Élément lié à la prod. de sel | <input type="checkbox"/> Meule complète ou fragmentée | <input type="checkbox"/> Outillage lithique (silex taillé, percuteur...) |
| <input type="checkbox"/> Aucun (vide) | <input type="checkbox"/> Fragment de bois | <input type="checkbox"/> Objet de parure métallique | <input type="checkbox"/> Peson |
| <input type="checkbox"/> Céramique | <input type="checkbox"/> Fgmt de TC avec empreinte de clayonnage | <input type="checkbox"/> Objet de parure non métallique | <input type="checkbox"/> Plaque foyère |
| <input type="checkbox"/> Charbon | <input type="checkbox"/> Fragment de terre cuite indéterminé | <input type="checkbox"/> Objet en fer | <input type="checkbox"/> Résidu d'activité métallurgique |
| <input type="checkbox"/> Chenet | <input type="checkbox"/> Fusaïole | <input type="checkbox"/> Ossement de faune | <input type="checkbox"/> Stèle |
| <input type="checkbox"/> Coquillage | <input type="checkbox"/> Hache à douille en alliage cuivreux | <input type="checkbox"/> Ossement humain | <input type="checkbox"/> Reste carpologique |
| <input type="checkbox"/> Creuset | <input type="checkbox"/> Hache lithique polie | <input type="checkbox"/> Ossement indéterminé | |

Complements et mobiliers liés à l'utilisation de la structure

*Vestige daté par ¹⁴C**Datation ¹⁴C**Datation des mobiliers liés à l'utilisation**Borne inférieure**Borne supérieure**Fiable ?* oui

Complements et mobiliers liés à l'abandon de la structure

*Vestige daté par ¹⁴C**Datation ¹⁴C**Datation des mobiliers liés à l'abandon**Borne inférieure**Borne supérieure**Fiable ?* oui

Complements et mobiliers postérieurs à l'abandon de la structure

Complements et mobiliers non rattachés à une phase précise

*Datation des mobiliers non rattachés à une phase précise**Borne inférieure**Borne supérieure**Fiabilité* oui

Interprétation de la structure Cavités

Fiabilité E

Remarques Aucune information exploitable.

Situation géographique et contexte géologique

Département **Finistère (29)** Lieu-dit IGN **La Tourelle**
 Commune **Cléder** Autre toponyme utilisé

Coordonnées Lambert II étendu

X = 126128 Y = 2424613

Altitude NGF (m) 58

Position topographique Replat

Nature du substrat Monzogranite

Compacité du substrat Indéterminé

Références cadastrales (2014)

Section BM

Parcelle 375

Découverte, interventions et enregistrement

N° EA Patriarche 29 030 0026

Intervention(s) sur la structure étudiée

N° de la structure

Année de découverte 2006

Opération(s) liée(s)

Type(s) d'intervention(s) Signalement

Bibliographie**Le Goffic, 2007** - LE GOFFIC M., "Notices d'archéologie finistérienne (année 2007)", *BSAF*, t. CXXXVI, 2007, p. 15.**Contexte archéologique**

Contexte renseigné ? non

Habitat rattaché

- Habitat Voie protohistorique Enclos ou fossés non datés Meule
 Espace funéraire Autre architecture souterraine Tessons de céramique Fragments d'argile cuite
 Stèle Ensemble de structures mal défini Dépôt de haches à douille

Structures en lien direct avec l'architecture souterraine Fossé Habitation probable Ensemble de trous de poteaux**Architecture de la structure**

Plan relevé ? non

Structure connue dans son ensemble ? non

Surface totale (m²)

Longueur développée (m)

Nombre d'accès

Surface utilisable (m²)Type
d'architecture

Nombre de salles distinctes 2 +

Souterrain composé d'au moins 2 salles séparées par une chatière trapézoïdale.

Complements, mobiliers et datations

Types de mobiliers et vestiges pouvant être attribués à l'âge du Fer, découverts dans la structure

- | | | | |
|---|--|---|--|
| <input checked="" type="checkbox"/> Aucun (non fouillé) | <input type="checkbox"/> Élément lié à la prod. de sel | <input type="checkbox"/> Meule complète ou fragmentée | <input type="checkbox"/> Outillage lithique (silex taillé, percuteur...) |
| <input type="checkbox"/> Aucun (vide) | <input type="checkbox"/> Fragment de bois | <input type="checkbox"/> Objet de parure métallique | <input type="checkbox"/> Peson |
| <input type="checkbox"/> Céramique | <input type="checkbox"/> Fgmt de TC avec empreinte de clayonnage | <input type="checkbox"/> Objet de parure non métallique | <input type="checkbox"/> Plaque foyère |
| <input type="checkbox"/> Charbon | <input type="checkbox"/> Fragment de terre cuite indéterminé | <input type="checkbox"/> Objet en fer | <input type="checkbox"/> Résidu d'activité métallurgique |
| <input type="checkbox"/> Chenet | <input type="checkbox"/> Fusaïole | <input type="checkbox"/> Ossement de faune | <input type="checkbox"/> Stèle |
| <input type="checkbox"/> Coquillage | <input type="checkbox"/> Hache à douille en alliage cuivreux | <input type="checkbox"/> Ossement humain | <input type="checkbox"/> Reste carpologique |
| <input type="checkbox"/> Creuset | <input type="checkbox"/> Hache lithique polie | <input type="checkbox"/> Ossement indéterminé | |

Complements et mobiliers liés à l'utilisation de la structure

Vestige daté par ¹⁴CDatation ¹⁴C

Datation des mobiliers liés à l'utilisation

Borne inférieure

Borne supérieure

Fiable ?

 oui

Complements et mobiliers liés à l'abandon de la structure

Vestige daté par ¹⁴CDatation ¹⁴C

Datation des mobiliers liés à l'abandon

Borne inférieure

Borne supérieure

Fiable ?

 oui

Complements et mobiliers postérieurs à l'abandon de la structure

Complements et mobiliers non rattachés à une phase précise

Datation des mobiliers non rattachés à
une phase précise

Borne inférieure

Borne supérieure

Fiable ?

 oui

Interprétation de la structure Souterrain

Fiabilité C

Remarques Probable souterrain de l'âge du Fer (présence d'une chatière).

Situation géographique et contexte géologique

Département	Finistère (29)	Lieu-dit IGN	Leslaou
Commune	Cléder	Autre toponyme utilisé	
Coordonnées Lambert II étendu		Position topographique	Replat
X =	125535	Y =	2425196
Altitude NGF (m)		Nature du substrat	Monzogranite
65		Compacité du substrat	Altéré
Références cadastrales (2014)		Section	BM
		Parcelle	88

Découverte, interventions et enregistrement

N° EA Patriarche 29 030 0015

Intervention(s) sur la structure étudiée	N° de la structure
Année de découverte	2009
Type(s) d'intervention(s)	Relevé
	Opération(s) liée(s)

Bibliographie

- * **Daire, 1994** - DAIRE M.-Y., *Rapport de prospection-inventaire. 1994. Arrière-pays léonard. Iles et littoral de Bretagne*, Rennes, documentation du SRA Bretagne, 1994, n. p.
- Le Goffic, 2010** - LE GOFFIC M., "Notices d'archéologie finistérienne (année 2009)", *BSAF*, t. CXXXVI, 2010, p. 10-12.

Contexte archéologique

Contexte renseigné ? oui

Habitat rattaché

- Habitat Voie protohistorique Enclos ou fossés non datés Meule
- Espace funéraire Autre architecture souterraine Tessons de céramique Fragments d'argile cuite
- Stèle Ensemble de structures mal défini Dépôt de haches à douille

La présence d'un enclos curviligne localisé à une centaine de mètres à l'ouest a été mise en évidence (Daire, 1994).

Structures en lien direct avec l'architecture souterraine Fossé Habitation probable Ensemble de trous de poteaux

Architecture de la structure

Plan relevé ? oui

Structure connue dans son ensemble ? non

Surface totale (m ²)	18,60+	Longueur développée (m)	13,00+	Nombre d'accès	1+
Surface utilisable (m ²)	18,10+	Type d'architecture	1111	Nombre de salles distinctes	4+

Souterrain composé d'au moins quatre salles (S1 à S4) reliées par des chatières étroites (P2, P3 et P5). À l'ouest de la salle S3 et au nord de la salle S1, un cône de terre brune à noire s'était déversé, à travers deux autres chatières P1 et P4, depuis une ou deux autres salles probablement comblées lors de l'abandon de la structure (probablement un puits d'accès A1 directement au nord de S1, et éventuellement une autre salle jouxtant ce puits à l'ouest de S3).

Complements, mobiliers et datations

Types de mobiliers et vestiges pouvant être attribués à l'âge du Fer, découverts dans la structure

- | | | | |
|---|--|---|--|
| <input checked="" type="checkbox"/> Aucun (non fouillé) | <input type="checkbox"/> Élément lié à la prod. de sel | <input type="checkbox"/> Meule complète ou fragmentée | <input type="checkbox"/> Outillage lithique (silex taillé, percuteur...) |
| <input type="checkbox"/> Aucun (vide) | <input type="checkbox"/> Fragment de bois | <input type="checkbox"/> Objet de parure métallique | <input type="checkbox"/> Peson |
| <input type="checkbox"/> Céramique | <input type="checkbox"/> Fgmt de TC avec empreinte de clayonnage | <input type="checkbox"/> Objet de parure non métallique | <input type="checkbox"/> Plaque foyère |
| <input type="checkbox"/> Charbon | <input type="checkbox"/> Fragment de terre cuite indéterminé | <input type="checkbox"/> Objet en fer | <input type="checkbox"/> Résidu d'activité métallurgique |
| <input type="checkbox"/> Chenet | <input type="checkbox"/> Fusaïole | <input type="checkbox"/> Ossement de faune | <input type="checkbox"/> Stèle |
| <input type="checkbox"/> Coquillage | <input type="checkbox"/> Hache à douille en alliage cuivreux | <input type="checkbox"/> Ossement humain | <input type="checkbox"/> Reste carpologique |
| <input type="checkbox"/> Creuset | <input type="checkbox"/> Hache lithique polie | <input type="checkbox"/> Ossement indéterminé | |

Complements et mobiliers liés à l'utilisation de la structure

Vestige daté par ¹⁴CDatation ¹⁴C

Datation des mobiliers liés à l'utilisation

Borne inférieure

Borne supérieure

Fiable ?

 oui

Complements et mobiliers liés à l'abandon de la structure

Les complements de terre brune à noire déversés depuis les salles non explorées n'ont pas fait l'objet d'une fouille.

Vestige daté par ¹⁴CDatation ¹⁴C

Datation des mobiliers liés à l'abandon

Borne inférieure

Borne supérieure

Fiable ?

 oui

Complements et mobiliers postérieurs à l'abandon de la structure

Complements et mobiliers non rattachés à une phase précise

Datation des mobiliers non rattachés à
une phase précise

Borne inférieure

Borne supérieure

Fiable ?

 oui

Interprétation de la structure Souterrain

Fiabilité B

Remarques Souterrain rattaché à l'âge du Fer, d'après la description de la structure.

Documents complémentaires

N°	1	2	3	4	L	l	H rel.	H res.	Aménagements	Surf.	Surf. utile
A1	0	0	0		?	?	?	?		?	
S1	1	1	3	0	2,25	1,90	?	?		3,70	3,70
S2	1	1	3	0	4,20	1,60	?	?		6,35	6,35
S3	1	1	3	0	2,85	2,00	?	?		4,75	4,75
S4	1	1	2	0	2,45	1,70	1,40			3,30	3,30
P1	1	0	0	0	?	0,40	?	?		?	
P2	1	1	3	1	0,50	0,40	0,50	0,50		0,20	
P3	1	1	3	1	0,35	0,40	0,45	0,45		0,10	
P4	1	1	3	1	?	0,40	?	?		?	
P5	1	1	3	1	0,40	0,40	0,45	0,45		0,20	
St					13,00+					18,60+	18,10

Décomposition de la structure en éléments constitutifs

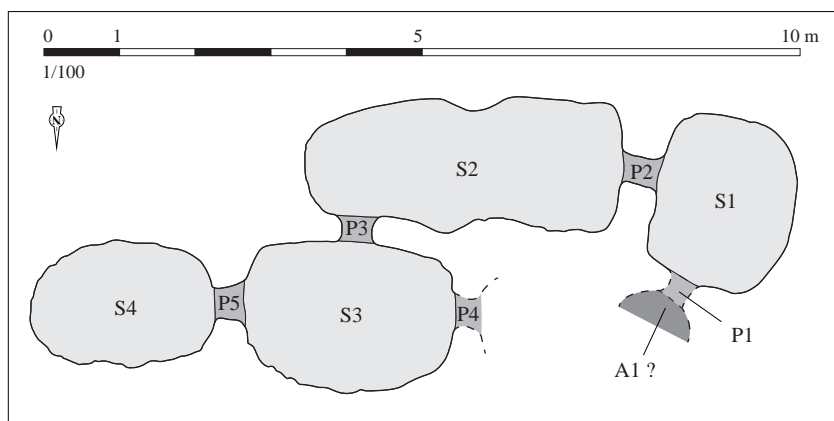

Relevé normalisé de la structure. DAO S. Bossard, d'après Le Goffic, 2010, p. 11, fig. 2

Situation géographique et contexte géologique			
Département	Finistère (29)	Lieu-dit IGN	Roguennic
Commune	Cléder	Autre toponyme utilisé	
Coordonnées Lambert II étendu		Position topographique	Indéterminé
X = 123960	Y = 2429650	Nature du substrat	Granite
Altitude NGF (m) ?		Compacité du substrat	Compact à altéré
Références cadastrales (2014)		Section ?	Parcelle ?

Découverte, interventions et enregistrement		N° EA Patriarche	Aucun
Intervention(s) sur la structure étudiée		N° de la structure	
Année de découverte	1872	Opération(s) liée(s)	
Type(s) d'intervention(s)	Exploration sommaire		
Bibliographie			
Le Hir, 1873 - LE HIR D., "Caveaux de Roguennic, en Cléder, probablement gallo-romains", BSAF, t. I, 1873, p. 91-92.			

Contexte archéologique		Contexte renseigné ?	non	Habitat rattaché
<input type="checkbox"/> Habitat	<input type="checkbox"/> Voie protohistorique	<input type="checkbox"/> Enclous ou fossés non datés	<input type="checkbox"/> Meule	
<input type="checkbox"/> Espace funéraire	<input type="checkbox"/> Autre architecture souterraine	<input type="checkbox"/> Tessons de céramique	<input type="checkbox"/> Fragments d'argile cuite	
<input type="checkbox"/> Stèle	<input type="checkbox"/> Ensemble de structures mal défini	<input type="checkbox"/> Dépôt de haches à douille		
Structures en lien direct avec l'architecture souterraine <input type="checkbox"/> Fossé <input type="checkbox"/> Habitation probable <input type="checkbox"/> Ensemble de trous de poteaux				

Architecture de la structure		Plan relevé ?	non	Structure connue dans son ensemble ?	non
Surface totale (m ²)	Longueur développée (m)	Nombre d'accès ?			
Surface utilisable (m ²)	Type d'architecture	Nombre de salles distinctes 4 +			
Souterrain composé d'au moins 4 salles. Au centre, une salle non décrite. Au nord, une salle de plan elliptique, longue de 2,53 m, large de 1,76 m et haute de 1,07 m. À l'ouest, une salle longue d'au moins 2 m et large de 1 m, "revêtue au nord d'une sorte de maçonnerie en pierres sèches" (Le Hir, 1873, p. 92 ; mur de soutènement ou bouchant un accès vers une autre salle ?), et se prolongeant probablement vers l'ouest. Autre salle non explorée au sud de la salle centrale. Mentions de chatières elliptiques étroites (0,70 x 0,66 m pour celle séparant les salles centrale et nord).					

Complements, mobiliers et datations			
Types de mobiliers et vestiges pouvant être attribués à l'âge du Fer, découverts dans la structure			
<input type="checkbox"/> Aucun (non fouillé)	<input type="checkbox"/> Élément lié à la prod. de sel	<input type="checkbox"/> Meule complète ou fragmentée	<input type="checkbox"/> Outillage lithique (silex taillé, perceur...)
<input type="checkbox"/> Aucun (vide)	<input type="checkbox"/> Fragment de bois	<input type="checkbox"/> Objet de parure métallique	<input type="checkbox"/> Peson
<input type="checkbox"/> Céramique	<input checked="" type="checkbox"/> Fgmt de TC avec empreinte de clayonnage	<input type="checkbox"/> Objet de parure non métallique	<input type="checkbox"/> Plaque foyère
<input checked="" type="checkbox"/> Charbon	<input type="checkbox"/> Fragment de terre cuite indéterminé	<input type="checkbox"/> Objet en fer	<input type="checkbox"/> Résidu d'activité métallurgique
<input type="checkbox"/> Chenet	<input type="checkbox"/> Fusaïole	<input type="checkbox"/> Ossement de faune	<input type="checkbox"/> Stèle
<input type="checkbox"/> Coquillage	<input type="checkbox"/> Hache à douille en alliage cuivreux	<input type="checkbox"/> Ossement humain	<input type="checkbox"/> Reste carpologique
<input type="checkbox"/> Creuset	<input type="checkbox"/> Hache lithique polie	<input type="checkbox"/> Ossement indéterminé	
Complements et mobiliers liés à l'utilisation de la structure			
Vestige daté par ¹⁴ C		Datation ¹⁴ C	
Datation des mobiliers liés à l'utilisation	Borne inférieure	Borne supérieure	Fiable ? <input type="checkbox"/> oui
Complements et mobiliers liés à l'abandon de la structure			
Vestige daté par ¹⁴ C		Datation ¹⁴ C	
Datation des mobiliers liés à l'abandon	Borne inférieure	Borne supérieure	Fiable ? <input type="checkbox"/> oui
Complements et mobiliers postérieurs à l'abandon de la structure			
Complements et mobiliers non rattachés à une phase précise			
Charbons, fragments de terre cuite avec empreinte de clayonnage et "morceaux briques rouges rebords" (Le Hir, 1873, p. 92). Ces derniers correspondent probablement à de la terre cuite architecturale gallo-romaine introduite au cours de perturbations postérieures à l'abandon, ou bien à des morceaux de plaque de foyer de l'âge du Fer.			
Datation des mobiliers non rattachés à une phase précise	Borne inférieure	Borne supérieure	Fiable ? <input type="checkbox"/> oui
Interprétation de la structure	Souterrain	Fiabilité	C
Remarques	Probable souterrain de l'âge du Fer, d'après la description de la structure et du mobilier.		

Situation géographique et contexte géologique			
Département	Morbihan (56)	Lieu-dit IGN	Kerfulus
Commune	Cléguérec	Autre toponyme utilisé	
Coordonnées Lambert II étendu		Position topographique	Indéterminé
X = 201250	Y = 2361730	Nature du substrat	Schiste
Altitude NGF (m) ?		Compacité du substrat	Altéré
Références cadastrales (2014)		Section ?	Parcelle ?

Découverte, interventions et enregistrement		N° EA Patriarche	Aucun
Intervention(s) sur la structure étudiée		N° de la structure	
Année de découverte	1896	Opération(s) liée(s)	
Type(s) d'intervention(s)	Exploration sommaire		
Bibliographie			
<p>Aveneau de la Grancière, 1897 - AVENEAU DE LA GRANCIÈRE P., "Grotte sépulcrale artificielle de Kerfulus en Cléguérec (Morbihan) et les chambres souterraines analogues découvertes en Basse-Bretagne", <i>BSPM</i>, 1897, p. 2-17 et fig. 1 à 4.</p>			

Contexte archéologique		Contexte renseigné ?	non	Habitat rattaché
<input type="checkbox"/> Habitat	<input type="checkbox"/> Voie protohistorique	<input type="checkbox"/> Encls ou fossés non datés	<input type="checkbox"/> Meule	
<input type="checkbox"/> Espace funéraire	<input type="checkbox"/> Autre architecture souterraine	<input type="checkbox"/> Tessons de céramique	<input type="checkbox"/> Fragments d'argile cuite	
<input type="checkbox"/> Stèle	<input type="checkbox"/> Ensemble de structures mal défini	<input type="checkbox"/> Dépôt de haches à douille		
Structures en lien direct avec l'architecture souterraine <input type="checkbox"/> Fossé <input type="checkbox"/> Habitation probable <input type="checkbox"/> Ensemble de trous de poteaux				

Architecture de la structure		Plan relevé ?	schéma	Structure connue dans son ensemble ?	oui ?
Surface totale (m ²)	Longueur développée (m)			Nombre d'accès	1
Surface utilisable (m ²)	Type d'architecture	4		Nombre de salles distinctes	1
<p>Souterrain composé d'une salle S1 de forme elliptique, dotée d'une entrée au sud-est dont l'emplacement exact et la morphologie n'ont pas été précisés. Deux creusements de petite taille, disposés au niveau du sol, aux extrémités de la salle, constituent des essais avortés d'ouverture de salles, ou bien des niches.</p>					

Comblements, mobiliers et datations			
Types de mobiliers et vestiges pouvant être attribués à l'âge du Fer, découverts dans la structure			
<input type="checkbox"/> Aucun (non fouillé)	<input type="checkbox"/> Élément lié à la prod. de sel	<input type="checkbox"/> Meule complète ou fragmentée	<input type="checkbox"/> Outillage lithique (silex taillé, perceur...)
<input type="checkbox"/> Aucun (vide)	<input type="checkbox"/> Fragment de bois	<input type="checkbox"/> Objet de parure métallique	<input type="checkbox"/> Peson
<input checked="" type="checkbox"/> Céramique	<input type="checkbox"/> Fgmt de TC avec empreinte de clayonnage	<input type="checkbox"/> Objet de parure non métallique	<input type="checkbox"/> Plaque foyère
<input checked="" type="checkbox"/> Charbon	<input type="checkbox"/> Fragment de terre cuite indéterminé	<input type="checkbox"/> Objet en fer	<input type="checkbox"/> Résidu d'activité métallurgique
<input type="checkbox"/> Chenet	<input type="checkbox"/> Fusaïole	<input type="checkbox"/> Ossement de faune	<input type="checkbox"/> Stèle
<input type="checkbox"/> Coquillage	<input type="checkbox"/> Hache à douille en alliage cuivreux	<input type="checkbox"/> Ossement humain	<input type="checkbox"/> Reste carpologique
<input type="checkbox"/> Creuset	<input type="checkbox"/> Hache lithique polie	<input type="checkbox"/> Ossement indéterminé	
Comblements et mobiliers liés à l'utilisation de la structure			
<i>Vestige daté par ¹⁴C</i>		<i>Datation ¹⁴C</i>	
<i>Datation des mobiliers liés à l'utilisation</i>	<i>Borne inférieure</i>	<i>Borne supérieure</i>	<i>Fiable ?</i> <input type="checkbox"/> oui
Comblements et mobiliers liés à l'abandon de la structure			
Des blocs de quartz fermaient l'entrée du souterrain.			
<i>Vestige daté par ¹⁴C</i>		<i>Datation ¹⁴C</i>	
<i>Datation des mobiliers liés à l'abandon</i>	<i>Borne inférieure</i>	<i>Borne supérieure</i>	<i>Fiable ?</i> <input type="checkbox"/> oui
Comblements et mobiliers postérieurs à l'abandon de la structure			
Comblements et mobiliers non rattachés à une phase précise			
De nombreux fragments de charbon de bois et un fond de vase modelé ont été découverts dans le comblement de la structure.			
<i>Datation des mobiliers non rattachés à une phase précise</i>		<i>Borne inférieure</i>	<i>Borne supérieure</i> <i>Fiable ?</i> <input type="checkbox"/> oui
Interprétation de la structure		Souterrain	Fiabilité C
Remarques	Probable souterrain de l'âge du Fer, d'après la description de la structure et du mobilier. L'auteur mentionne la présence de fragments de céramique et de tuiles à rebord qu'il date de l'époque romaine, dans les environs immédiats du souterrain, en surface ou à faible profondeur (p. 6).		

Documents complémentaires

N°	1	2	3	4	L	l	H rel.	H res.	Aménagements	Surf.	Surf. utile
S1	1	1	2	0	3,00	1,00	2,00	?	2 niches	2,70	2,70
St					3,00					2,70	2,70

Décomposition de la structure en éléments constitutifs

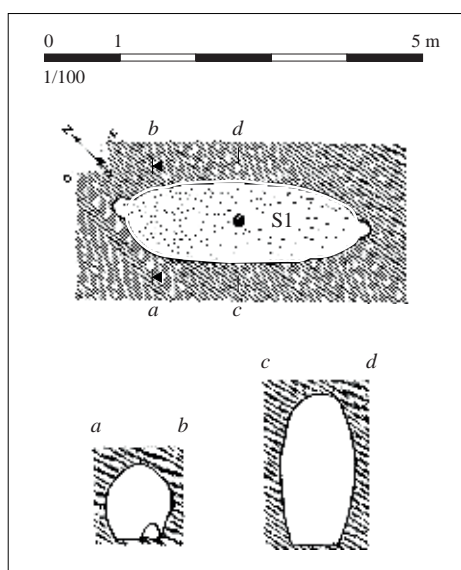

*Relevé normalisé de la structure.
D'après Aveneau de la Grancière, 1897,
fig. 1 à 4*

Situation géographique et contexte géologique

Département	Côtes-d'Armor (22)	Lieu-dit IGN	Kernévez
Commune	Coadout	Autre toponyme utilisé	Parc Huellan
Coordonnées Lambert II étendu		Position topographique	Versant
X =	192598	Y =	2404407
Altitude NGF (m)	187	Nature du substrat	Leucogranite
		Compacité du substrat	Indéterminé
Références cadastrales (2014)	Section	B	Parcelle 342 ; 343

Découverte, interventions et enregistrement

N° EA Patriarche 22 040 0003

Intervention(s) sur la structure étudiée	N° de la structure
Année de découverte vers 1870	Opération(s) liée(s)
Type(s) d'intervention(s) Signalement	

Bibliographie

Documentation du SRA Bretagne.

Contexte archéologique

Contexte renseigné ? oui

Habitat rattaché

- Habitat Voie protohistorique Enclos ou fossés non datés Meule
 Espace funéraire Autre architecture souterraine Tessons de céramique Fragments d'argile cuite
 Stèle Ensemble de structures mal défini Dépôt de haches à douille

Un enclos de plan carré, mesurant 60 m de côté, est nettement visible sur un cliché IGN à 100 m à l'est de l'emplacement du souterrain (www.geoportail.gouv.fr ; observation faite en avril 2015).

Structures en lien direct avec l'architecture souterraine Fossé Habitation probable Ensemble de trous de poteaux

Architecture de la structure

Plan relevé ? non

Structure connue dans son ensemble ? non

Surface totale (m ²)	Longueur développée (m)	Nombre d'accès
Surface utilisable (m ²)	Type d'architecture	Nombre de salles distinctes

Aucune information.

Complements, mobiliers et datations			
Types de mobiliers et vestiges pouvant être attribués à l'âge du Fer, découverts dans la structure			
<input checked="" type="checkbox"/> Aucun (non fouillé)	<input type="checkbox"/> Élément lié à la prod. de sel	<input type="checkbox"/> Meule complète ou fragmentée	<input type="checkbox"/> Outillage lithique (silex taillé, percuteur...)
<input type="checkbox"/> Aucun (vide)	<input type="checkbox"/> Fragment de bois	<input type="checkbox"/> Objet de parure métallique	<input type="checkbox"/> Peson
<input type="checkbox"/> Céramique	<input type="checkbox"/> Fgmt de TC avec empreinte de clayonnage	<input type="checkbox"/> Objet de parure non métallique	<input type="checkbox"/> Plaque foyère
<input type="checkbox"/> Charbon	<input type="checkbox"/> Fragment de terre cuite indéterminé	<input type="checkbox"/> Objet en fer	<input type="checkbox"/> Résidu d'activité métallurgique
<input type="checkbox"/> Chenet	<input type="checkbox"/> Fusaïole	<input type="checkbox"/> Ossement de faune	<input type="checkbox"/> Stèle
<input type="checkbox"/> Coquillage	<input type="checkbox"/> Hache à douille en alliage cuivreux	<input type="checkbox"/> Ossement humain	<input type="checkbox"/> Reste carpologique
<input type="checkbox"/> Creuset	<input type="checkbox"/> Hache lithique polie	<input type="checkbox"/> Ossement indéterminé	
Complements et mobiliers liés à l'utilisation de la structure			
Vestige daté par ¹⁴ C		Datation ¹⁴ C	
Datation des mobiliers liés à l'utilisation	Borne inférieure	Borne supérieure	Fiable ? <input type="checkbox"/> oui
Complements et mobiliers liés à l'abandon de la structure			
Vestige daté par ¹⁴ C		Datation ¹⁴ C	
Datation des mobiliers liés à l'abandon	Borne inférieure	Borne supérieure	Fiable ? <input type="checkbox"/> oui
Complements et mobiliers postérieurs à l'abandon de la structure			
Complements et mobiliers non rattachés à une phase précise			
Datation des mobiliers non rattachés à une phase précise		Borne inférieure	Borne supérieure
			Fiable ? <input type="checkbox"/> oui
Interprétation de la structure	Cavité	Fiabilité	E
Remarques	Aucune information exploitable.		

Situation géographique et contexte géologique			
Département	Finistère (29)	Lieu-dit IGN	Stêr ar Park
Commune	Collorec	Autre toponyme utilisé	
Coordonnées Lambert II étendu		Position topographique	Indéterminé
X = 145650	Y = 2383665	Nature du substrat	Indéterminé
Altitude NGF (m) ?		Compacité du substrat	Indéterminé
Références cadastrales (2014)	Section ?	Parcelle ?	

Découverte, interventions et enregistrement		N° EA Patriarche	Aucun
Intervention(s) sur la structure étudiée		<i>N° de la structure</i>	
<i>Année de découverte</i>	1963	<i>Opération(s) liée(s)</i>	
<i>Type(s) d'intervention(s)</i>	Signalement		
Bibliographie			
Giot, 1963 - GIOT P.-R., "Glans préhistoriques et protohistoriques", <i>BSAF</i> , t. LXXXIX, 1963, p. 140.			

Contexte archéologique		Contexte renseigné ?	non	Habitat rattaché
<input type="checkbox"/> Habitat	<input type="checkbox"/> Voie protohistorique	<input type="checkbox"/> Enclos ou fossés non datés	<input type="checkbox"/> Meule	
<input type="checkbox"/> Espace funéraire	<input type="checkbox"/> Autre architecture souterraine	<input type="checkbox"/> Tessons de céramique	<input type="checkbox"/> Fragments d'argile cuite	
<input type="checkbox"/> Stèle	<input type="checkbox"/> Ensemble de structures mal défini	<input type="checkbox"/> Dépôt de haches à douille		
<i>Structures en lien direct avec l'architecture souterraine</i>				
<input type="checkbox"/> Fossé <input type="checkbox"/> Habitation probable <input type="checkbox"/> Ensemble de trous de poteaux				

Architecture de la structure		Plan relevé ?	non	Structure connue dans son ensemble ?	non
<i>Surface totale (m²)</i>	<i>Longueur développée (m)</i>	<i>Nombre d'accès</i>			
<i>Surface utilisable (m²)</i>	<i>Type d'architecture</i>	<i>Nombre de salles distinctes</i>			
Aucune information.					

Complements, mobiliers et datations

Types de mobiliers et vestiges pouvant être attribués à l'âge du Fer, découverts dans la structure

- | | | | |
|---|--|---|--|
| <input checked="" type="checkbox"/> Aucun (non fouillé) | <input type="checkbox"/> Élément lié à la prod. de sel | <input type="checkbox"/> Meule complète ou fragmentée | <input type="checkbox"/> Outillage lithique (silex taillé, percuteur...) |
| <input type="checkbox"/> Aucun (vide) | <input type="checkbox"/> Fragment de bois | <input type="checkbox"/> Objet de parure métallique | <input type="checkbox"/> Peson |
| <input type="checkbox"/> Céramique | <input type="checkbox"/> Fgmt de TC avec empreinte de clayonnage | <input type="checkbox"/> Objet de parure non métallique | <input type="checkbox"/> Plaque foyère |
| <input type="checkbox"/> Charbon | <input type="checkbox"/> Fragment de terre cuite indéterminé | <input type="checkbox"/> Objet en fer | <input type="checkbox"/> Résidu d'activité métallurgique |
| <input type="checkbox"/> Chenet | <input type="checkbox"/> Fusaïole | <input type="checkbox"/> Ossement de faune | <input type="checkbox"/> Stèle |
| <input type="checkbox"/> Coquillage | <input type="checkbox"/> Hache à douille en alliage cuivreux | <input type="checkbox"/> Ossement humain | <input type="checkbox"/> Reste carpologique |
| <input type="checkbox"/> Creuset | <input type="checkbox"/> Hache lithique polie | <input type="checkbox"/> Ossement indéterminé | |

Complements et mobiliers liés à l'utilisation de la structure

Vestige daté par ¹⁴CDatation ¹⁴C

Datation des mobiliers liés à l'utilisation

Borne inférieure

Borne supérieure

Fiable ? oui

Complements et mobiliers liés à l'abandon de la structure

Vestige daté par ¹⁴CDatation ¹⁴C

Datation des mobiliers liés à l'abandon

Borne inférieure

Borne supérieure

Fiable ? oui

Complements et mobiliers postérieurs à l'abandon de la structure

Complements et mobiliers non rattachés à une phase précise

Datation des mobiliers non rattachés à
une phase précise

Borne inférieure

Borne supérieure

Fiable ? oui

Interprétation de la structure Cavitité

Fiabilité E

Remarques Aucune information exploitable.

Situation géographique et contexte géologique

Département **Morbihan (56)** Lieu-dit IGN **La Motte**
 Commune **Colpo** Autre toponyme utilisé

Coordonnées Lambert II étendu

X = 212025 Y = 2326740

Altitude NGF (m) ?

Position topographique Indéterminé

Nature du substrat Granite

Compacité du substrat Indéterminé

Références cadastrales (2014)

Section ?

Parcelle ?

Découverte, interventions et enregistrement

N° EA Patriarche Aucun

Intervention(s) sur la structure étudiée

N° de la structure

Année de découverte 1969

Opération(s) liée(s)

Type(s) d'intervention(s) Signalement

Bibliographie

Lecornec, 1978 - LECORNEC J., "Un aspect du second âge du Fer en Armorique. Les souterrains refuges", *BSPM*, 1978, p. 31.

Contexte archéologique

Contexte renseigné ? non

Habitat rattaché

- Habitat Voie protohistorique Enclos ou fossés non datés Meule
 Espace funéraire Autre architecture souterraine Tessons de céramique Fragments d'argile cuite
 Stèle Ensemble de structures mal défini Dépôt de haches à douille

Structures en lien direct avec l'architecture souterraine Fossé Habitation probable Ensemble de trous de poteaux

Architecture de la structure

Plan relevé ? non

Structure connue dans son ensemble ? non

Surface totale (m²)

Longueur développée (m)

Nombre d'accès

Surface utilisable (m²)Type
d'architecture

Nombre de salles distinctes

Aucune information.

Complements, mobiliers et datations

Types de mobiliers et vestiges pouvant être attribués à l'âge du Fer, découverts dans la structure

- | | | | |
|---|--|---|--|
| <input checked="" type="checkbox"/> Aucun (non fouillé) | <input type="checkbox"/> Élément lié à la prod. de sel | <input type="checkbox"/> Meule complète ou fragmentée | <input type="checkbox"/> Outillage lithique (silex taillé, percuteur...) |
| <input type="checkbox"/> Aucun (vide) | <input type="checkbox"/> Fragment de bois | <input type="checkbox"/> Objet de parure métallique | <input type="checkbox"/> Peson |
| <input type="checkbox"/> Céramique | <input type="checkbox"/> Fgmt de TC avec empreinte de clayonnage | <input type="checkbox"/> Objet de parure non métallique | <input type="checkbox"/> Plaque foyère |
| <input type="checkbox"/> Charbon | <input type="checkbox"/> Fragment de terre cuite indéterminé | <input type="checkbox"/> Objet en fer | <input type="checkbox"/> Résidu d'activité métallurgique |
| <input type="checkbox"/> Chenet | <input type="checkbox"/> Fusaïole | <input type="checkbox"/> Ossement de faune | <input type="checkbox"/> Stèle |
| <input type="checkbox"/> Coquillage | <input type="checkbox"/> Hache à douille en alliage cuivreux | <input type="checkbox"/> Ossement humain | <input type="checkbox"/> Reste carpologique |
| <input type="checkbox"/> Creuset | <input type="checkbox"/> Hache lithique polie | <input type="checkbox"/> Ossement indéterminé | |

Complements et mobiliers liés à l'utilisation de la structure

Vestige daté par ¹⁴CDatation ¹⁴C

Datation des mobiliers liés à l'utilisation

Borne inférieure

Borne supérieure

Fiable ?

 oui

Complements et mobiliers liés à l'abandon de la structure

Vestige daté par ¹⁴CDatation ¹⁴C

Datation des mobiliers liés à l'abandon

Borne inférieure

Borne supérieure

Fiable ?

 oui

Complements et mobiliers postérieurs à l'abandon de la structure

Complements et mobiliers non rattachés à une phase précise

Datation des mobiliers non rattachés à
une phase précise

Borne inférieure

Borne supérieure

Fiable ?

 oui

Interprétation de la structure Cavités

Fiabilité E

Remarques Aucune information exploitable.

Situation géographique et contexte géologique			
Département	Finistère (29)	Lieu-dit IGN	Kerouandal
Commune	Communa	Autre toponyme utilisé	Kervandel
Coordonnées Lambert II étendu		Position topographique	Indéterminé
X = 133635	Y = 2401740	Nature du substrat	Granite
Altitude NGF (m) ?		Compacité du substrat	Indéterminé
Références cadastrales (2014)		Section ?	Parcelle ?

Découverte, interventions et enregistrement		N° EA Patriarche	Aucun
Intervention(s) sur la structure étudiée		<i>N° de la structure</i>	
<i>Année de découverte</i>	avant 1877	<i>Opération(s) liée(s)</i>	
<i>Type(s) d'intervention(s)</i>	Description sommaire		
Bibliographie			
Flagelle, 1877 - FLAGELLE E., "Notes archéologiques sur le département du Finistère", <i>BSAB</i> , t. IV, 1877, p. 8-9.			

Contexte archéologique		Contexte renseigné ?	non	Habitat rattaché
<input type="checkbox"/> Habitat	<input type="checkbox"/> Voie protohistorique	<input type="checkbox"/> Enclos ou fossés non datés	<input type="checkbox"/> Meule	
<input type="checkbox"/> Espace funéraire	<input type="checkbox"/> Autre architecture souterraine	<input type="checkbox"/> Tessons de céramique	<input type="checkbox"/> Fragments d'argile cuite	
<input type="checkbox"/> Stèle	<input type="checkbox"/> Ensemble de structures mal défini	<input type="checkbox"/> Dépôt de haches à douille		
<i>Structures en lien direct avec l'architecture souterraine</i>				
<input type="checkbox"/> Fossé <input type="checkbox"/> Habitation probable <input type="checkbox"/> Ensemble de trous de poteaux				

Architecture de la structure		Plan relevé ?	non	Structure connue dans son ensemble ?	non
<i>Surface totale (m²)</i>	<i>Longueur développée (m)</i>	<i>Nombre d'accès</i>			
<i>Surface utilisable (m²)</i>	<i>Type d'architecture</i>	<i>Nombre de salles distinctes</i>			
Galerie souterraine de 8 m de long, 1 m de large et 2 m de haut.					

Complements, mobiliers et datations

Types de mobiliers et vestiges pouvant être attribués à l'âge du Fer, découverts dans la structure

- | | | | |
|---|--|---|--|
| <input checked="" type="checkbox"/> Aucun (non fouillé) | <input type="checkbox"/> Élément lié à la prod. de sel | <input type="checkbox"/> Meule complète ou fragmentée | <input type="checkbox"/> Outillage lithique (silex taillé, percuteur...) |
| <input type="checkbox"/> Aucun (vide) | <input type="checkbox"/> Fragment de bois | <input type="checkbox"/> Objet de parure métallique | <input type="checkbox"/> Peson |
| <input type="checkbox"/> Céramique | <input type="checkbox"/> Fgmt de TC avec empreinte de clayonnage | <input type="checkbox"/> Objet de parure non métallique | <input type="checkbox"/> Plaque foyère |
| <input type="checkbox"/> Charbon | <input type="checkbox"/> Fragment de terre cuite indéterminé | <input type="checkbox"/> Objet en fer | <input type="checkbox"/> Résidu d'activité métallurgique |
| <input type="checkbox"/> Chenet | <input type="checkbox"/> Fusaïole | <input type="checkbox"/> Ossement de faune | <input type="checkbox"/> Stèle |
| <input type="checkbox"/> Coquillage | <input type="checkbox"/> Hache à douille en alliage cuivreux | <input type="checkbox"/> Ossement humain | <input type="checkbox"/> Reste carpologique |
| <input type="checkbox"/> Creuset | <input type="checkbox"/> Hache lithique polie | <input type="checkbox"/> Ossement indéterminé | |

Complements et mobiliers liés à l'utilisation de la structure

Vestige daté par ¹⁴CDatation ¹⁴C

Datation des mobiliers liés à l'utilisation

Borne inférieure

Borne supérieure

Fiable ?

 oui

Complements et mobiliers liés à l'abandon de la structure

Vestige daté par ¹⁴CDatation ¹⁴C

Datation des mobiliers liés à l'abandon

Borne inférieure

Borne supérieure

Fiable ?

 oui

Complements et mobiliers postérieurs à l'abandon de la structure

Complements et mobiliers non rattachés à une phase précise

Datation des mobiliers non rattachés à
une phase précise

Borne inférieure

Borne supérieure

Fiable ?

 oui

Interprétation de la structure Souterrain

Fiabilité D

Remarques Souterrain non daté.

Situation géographique et contexte géologique

Département	Finistère (29)	Lieu-dit IGN	Pen ar Quinquis
Commune	Communa	Autre toponyme utilisé	
Coordonnées Lambert II étendu		Position topographique	Versant
X =	133998	Y =	2399565
Altitude NGF (m)		223	Nature du substrat
			Granite
		Compacité du substrat	Altéré
Références cadastrales (2014)		Section	A
		Parcelle	750

Découverte, interventions et enregistrement

N° EA Patriarche 29 038 0016

Intervention(s) sur la structure étudiée	N° de la structure
Année de découverte	vers 1970
Type(s) d'intervention(s)	Fouille de la structure
Opération(s) liée(s)	1034 / LE GOFFIC Michel / SU / 1 / 1987

Bibliographie

Le Goffic, 1987 - LE GOFFIC M., *Le souterrain de l'âge du Fer de Pen ar Quinquis en Communa (Finistère)*, rapport de fouille, Rennes, documentation du SRA Bretagne, 1987, 20 p. et 11 pl. [RAP00642]

Cherel et al., à paraître - CHEREL A.-F., MENEZ Y., LIERVILLE O., "Les céramiques gauloises en Bretagne. Évolution des formes et des décors entre le VI^e et I^{er} siècle avant notre ère", à paraître.

Contexte archéologique

Contexte renseigné ? oui

Habitat rattaché

- Habitat Voie protohistorique Enclos ou fossés non datés Meule
 Espace funéraire Autre architecture souterraine Tessons de céramique Fragments d'argile cuite
 Stèle Ensemble de structures mal défini Dépôt de haches à douille

En surface, après le décapage de la terre arable, sept à huit trous de poteaux encadrant l'accès A1, et une zone de terre brûlée mêlée de cendres, charbons de bois et un fragment de scorie, ont été reconnus au cours d'un sondage limité aux alentours de ce puits. Le comblement d'un seul trou de poteau a livré du mobilier : deux fragments d'une jatte graphitée, quatre autres petits tessons et une scorie de fer. Ces vestiges correspondent probablement aux fondations d'un bâtiment protégeant l'accès, peut-être plus vaste que ce qui a été observé lors de la fouille. Au niveau de l'autre accès, un ensemble de blocs de pierre inorganisé a été mis en évidence (Le Goffic, 1987, p. 11-12 et pl. I)

Structures en lien direct avec l'architecture souterraine Fossé Habitation probable Ensemble de trous de poteaux

Architecture de la structure

Plan relevé ? oui

Structure connue dans son ensemble ? oui

Surface totale (m ²)	15,40	Longueur développée (m)	11,40	Nombre d'accès	2
Surface utilisable (m ²)	11,85	Type d'architecture	1112	Nombre de salles distinctes	3

Souterrain composé de trois salles S1 à S3 alignées sur même axe. Un puits d'accès dessert les salles S1 et S2, avec lesquelles il communique par des passages aux parois peu resserrées. Une logette au nord de P2 constituait probablement une niche creusée au niveau du sol de la salle, séparée par un étranglement de la paroi (P2). Une chatière étroite permet l'accès de S2 à S3 ; un puits oblique, doté de trois marches facilitant la descente, débouche au sud de S3.

Complements, mobiliers et datations

Types de mobiliers et vestiges pouvant être attribués à l'âge du Fer, découverts dans la structure

- | | | | |
|---|--|--|---|
| <input type="checkbox"/> Aucun (non fouillé) | <input type="checkbox"/> Élément lié à la prod. de sel | <input type="checkbox"/> Meule complète ou fragmentée | <input checked="" type="checkbox"/> Outillage lithique (silex taillé, percuteur...) |
| <input type="checkbox"/> Aucun (vide) | <input type="checkbox"/> Fragment de bois | <input type="checkbox"/> Objet de parure métallique | <input checked="" type="checkbox"/> Peson |
| <input checked="" type="checkbox"/> Céramique | <input type="checkbox"/> Fgmt de TC avec empreinte de clayonnage | <input type="checkbox"/> Objet de parure non métallique | <input type="checkbox"/> Plaque foyère |
| <input checked="" type="checkbox"/> Charbon | <input type="checkbox"/> Fragment de terre cuite indéterminé | <input checked="" type="checkbox"/> Objet en fer | <input type="checkbox"/> Résidu d'activité métallurgique |
| <input type="checkbox"/> Chenet | <input type="checkbox"/> Fusaïole | <input type="checkbox"/> Ossement de faune | <input type="checkbox"/> Stèle |
| <input type="checkbox"/> Coquillage | <input type="checkbox"/> Hache à douille en alliage cuivreux | <input type="checkbox"/> Ossement humain | <input type="checkbox"/> Reste carpologique |
| <input type="checkbox"/> Creuset | <input type="checkbox"/> Hache lithique polie | <input checked="" type="checkbox"/> Ossement indéterminé | |

Complements et mobiliers liés à l'utilisation de la structure

Une fine couche de terre brune tassée, contenant de petits charbons, a été observée au contact du plancher dans la salle S3 ; fouillée aux 3/4, elle n'a livré aucun mobilier.

Vestige daté par ¹⁴CDatation ¹⁴C

Datation des mobiliers liés à l'utilisation Borne inférieure Borne supérieure Fiable ? oui

Complements et mobiliers liés à l'abandon de la structure

Les deux accès ont été comblés lors de l'abandon. Le puits A1 a été bourré, à la base (sur 0,90 m d'épaisseur), à l'aide d'un mélange de terre brune, de lentilles charbonneuses et cendreuses, de terre brûlée, et de quelques blocs de granite, dont certains ont été brûlés. Cette couche, en partie déversée dans les salles S1 et S2, a livré des pesons en terre cuite, des tessons, des fragments de fer oxydé, des percuteurs en pierre, et des esquilles d'os brûlés. Au niveau du puits, cette strate était surmontée, jusqu'à l'ouverture, d'une couche de terre brune meuble, à laquelle était mêlée quelques charbons et des tessons se raréfiant vers la surface, un morceau de fer oxydé, et deux fragments d'une pierre à affûter en quartzite. Les tessons ont été datés de la seconde moitié du IV^e s. avant n. è. (Cherel *et al.*, à paraître). Le remplissage de l'accès A2, plus homogène, était constitué par un bouchon en terre brune stérile, comportant uniquement quelques petits charbons de bois et quelques pierres.

Vestige daté par ¹⁴CDatation ¹⁴C

Datation des mobiliers liés à l'abandon Borne inférieure 350 Borne supérieure 300 Fiable ? oui

Complements et mobiliers postérieurs à l'abandon de la structure

Une couche d'arène, provenant de l'effritement des parois et du plafond après l'abandon de la structure, a été identifiée dans les trois salles.

Complements et mobiliers non rattachés à une phase précise

Datation des mobiliers non rattachés à une phase précise Borne inférieure Borne supérieure Fiable ? oui

Interprétation de la structure Souterrain Fiabilité A2

Remarques Souterrain de l'âge du Fer avéré. Présence d'une construction, en surface, couvrant l'ouverture de l'accès A1.

Documents complémentaires

N°	1	2	3	4	L	l	H rel.	H res.	Aménagements	Surf.	Surf. utile
A1	1	1	0		1,35	0,90	2,80			0,95	
A2	2	1	2		2,00	1,00	2,55			1,85	
S1	1	1	2	0	2,20	2,20		1,20	Niche séparée par P2	3,75	3,75
S2	1	1	2	0	1,65	1,50		1,15		2,25	2,25
S3	1	1	2	0	3,45	2,00		1,20		5,85	5,85
P1	1	3	3	2	0,20	0,80		1,20		0,25	
P2	1	1	3	1	0,15	0,35	0,20	0,20		0,10	
P3	1	3	3	2	0,25	1,00		1,15		0,25	
P4	1	1	3	2	0,20	0,65	0,40	0,40		0,15	
St					11,40					15,40	11,85

Décomposition de la structure en éléments constitutifs

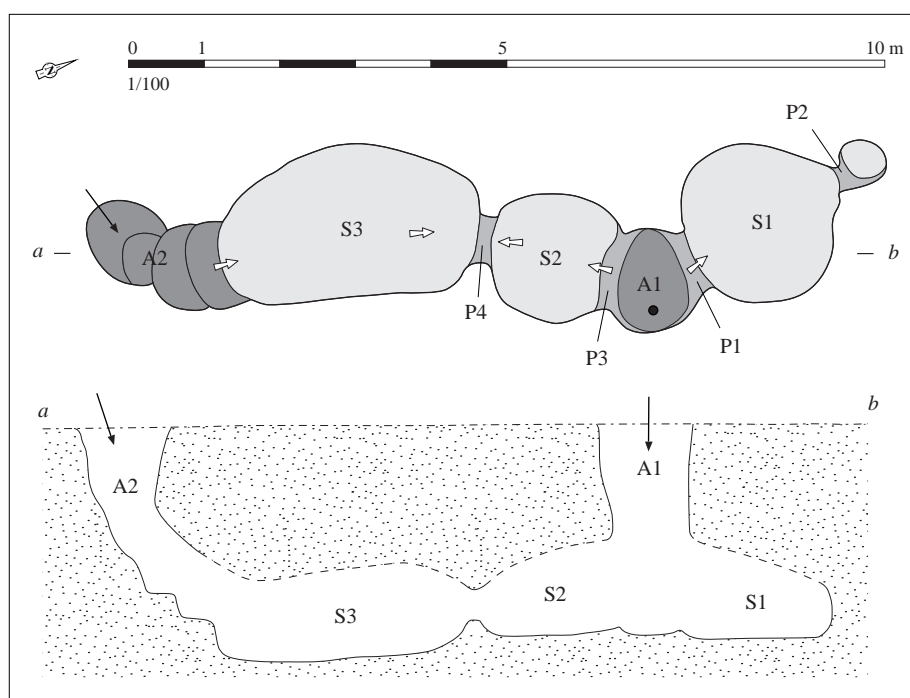

Relevé normalisé de la structure. DAO S. Bossard, d'après Le Goffic, 1987, pl. 2

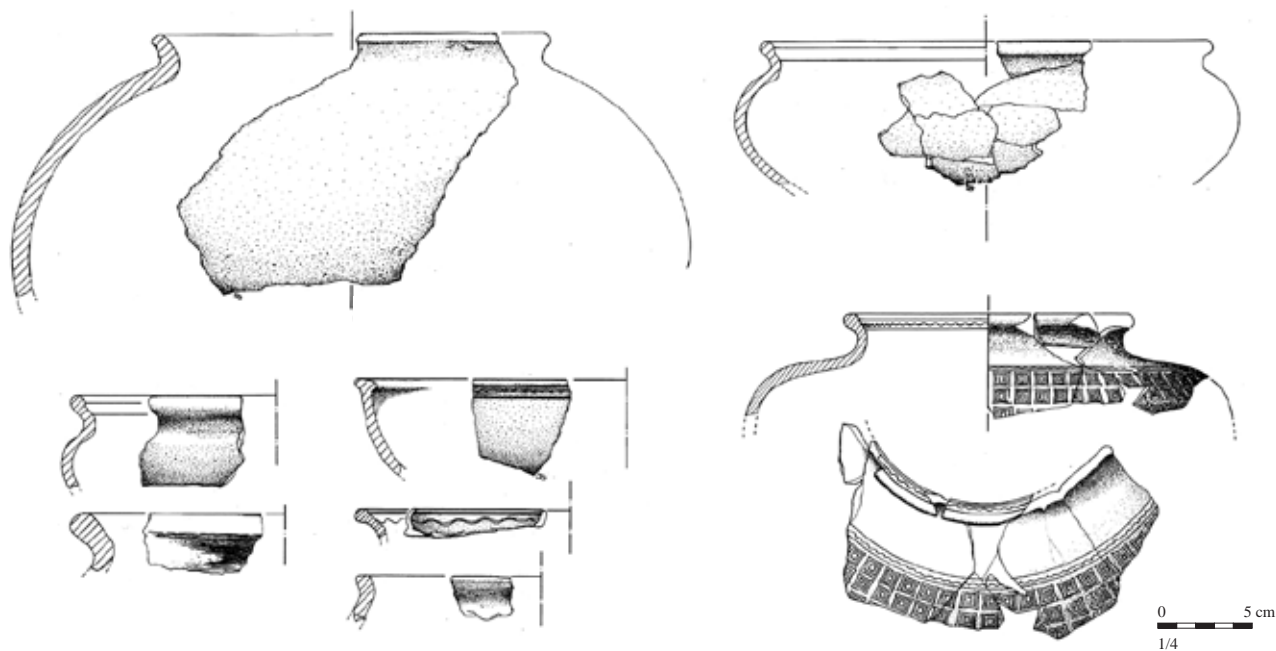

Mobilier issu des comblements liés à l'abandon de la structure. D'après Hillairet, 1996, p. 19-22, fig. II-5 à II-7

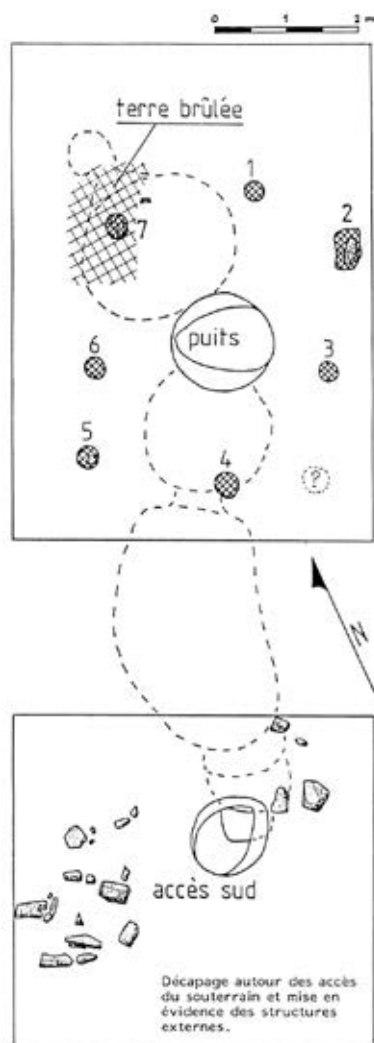

Relevé en plan des structures localisées dans les environs du souterrain. In Le Goffic, 1987, pl I

Situation géographique et contexte géologique

Département	Finistère (29)	Lieu-dit IGN	Pentreff
Commune	Communa	Autre toponyme utilisé	Pentreff
Coordonnées Lambert II étendu		Position topographique	Versant
X =	132854	Y =	2397636
Altitude NGF (m)		Nature du substrat	Granite
205		Compacité du substrat	Altéré en surface
Références cadastrales (2014)		Section	D
		Parcelle	145

Découverte, interventions et enregistrement

N° EA Patriarche 29 038 0001

Intervention(s) sur la structure étudiée	N° de la structure
Année de découverte	1964
Type(s) d'intervention(s)	Fouille de la structure
	Opération(s) liée(s)

Bibliographie

Giot, Le Roux, 1965 - GIOT P.-R., LE ROUX C.-T., "Fouille d'un souterrain de l'âge du Fer à Pentreff, en Communa (Finistère)", *AB*, t. 72, n° 1, 1965, p. 95-113.
Cherel et al., à paraître - CHEREL A.-F., MENEZ Y., LIERVILLE O., "Les céramiques gauloises en Bretagne. Évolution des formes et des décors entre le VI^e et I^{er} siècle avant notre ère", à paraître.

Contexte archéologique

Contexte renseigné ? non

Habitat rattaché

- Habitat Voie protohistorique Enclos ou fossés non datés Meule
 Espace funéraire Autre architecture souterraine Tessons de céramique Fragments d'argile cuite
 Stèle Ensemble de structures mal défini Dépôt de haches à douille

Structures en lien direct avec l'architecture souterraine Fossé Habitation probable Ensemble de trous de poteaux

Architecture de la structure

Plan relevé ? oui

Structure connue dans son ensemble ? oui

Surface totale (m ²)	15,95	Longueur développée (m)	11,50	Nombre d'accès	2
Surface utilisable (m ²)	11,20	Type d'architecture	1112	Nombre de salles distinctes	5

Souterrain composé de quatre salles alignées avec un léger décalage (S1 à S4), séparées par des étranglements assez peu marqués des parois (P1 à P4). Deux puits d'accès, l'un disposé à l'extrémité nord-est (A2), assez étroit, et l'autre (A1), plus large, permettent de descendre dans la structure.

Complements, mobiliers et datations

Types de mobiliers et vestiges pouvant être attribués à l'âge du Fer, découverts dans la structure

- | | | | |
|---|---|---|--|
| <input type="checkbox"/> Aucun (non fouillé) | <input type="checkbox"/> Élément lié à la prod. de sel | <input type="checkbox"/> Meule complète ou fragmentée | <input type="checkbox"/> Outillage lithique (silex taillé, percuteur...) |
| <input type="checkbox"/> Aucun (vide) | <input type="checkbox"/> Fragment de bois | <input type="checkbox"/> Objet de parure métallique | <input type="checkbox"/> Peson |
| <input checked="" type="checkbox"/> Céramique | <input checked="" type="checkbox"/> Fgmt de TC avec empreinte de clayonnage | <input type="checkbox"/> Objet de parure non métallique | <input type="checkbox"/> Plaque foyère |
| <input checked="" type="checkbox"/> Charbon | <input type="checkbox"/> Fragment de terre cuite indéterminé | <input type="checkbox"/> Objet en fer | <input checked="" type="checkbox"/> Résidu d'activité métallurgique |
| <input type="checkbox"/> Chenet | <input type="checkbox"/> Fusaïole | <input type="checkbox"/> Ossement de faune | <input type="checkbox"/> Stèle |
| <input type="checkbox"/> Coquillage | <input type="checkbox"/> Hache à douille en alliage cuivreux | <input type="checkbox"/> Ossement humain | <input type="checkbox"/> Reste carpologique |
| <input type="checkbox"/> Creuset | <input type="checkbox"/> Hache lithique polie | <input type="checkbox"/> Ossement indéterminé | |

Complements et mobiliers liés à l'utilisation de la structure

Une couche d'arène brune tassée, épaisse de 0,05 à 0,10 m, recouvrait l'ensemble du souterrain. Elle recelait quelques fragments de charbon de bois et de rares tessons de céramique. Elle s'amincissait au niveau des seuils séparant les chambres. Aucun tesson appartenant à cette couche n'a été daté.

Vestige daté par ¹⁴CDatation ¹⁴C

Datation des mobiliers liés à l'utilisation Borne inférieure Borne supérieure Fiable ? oui

Complements et mobiliers liés à l'abandon de la structure

Au niveau du puits A1 (salle S1 et entrée de S2), dont le comblement avait en partie été dégagé avant le début de la fouille, une couche de terre contenant d'importants charbons de bois et de nombreux tessons de céramique, épaisse d'une quinzaine de centimètres, recouvrait le niveau d'arène tassée. Au niveau de l'autre puits A2 (S4, S5 et entrée de S3), s'étendait sur le sol une couche d'arène gris-bleu, épaisse jusqu'à 0,30 m, riche en charbons de bois et dans laquelle ont été découverts une centaine de tessons ainsi qu'une scorie et des débris de terres cuites marquées par l'empreinte de clayonnages. Au sein de cette couche a été identifié un amas de charbons et de cendres, épais de 0,10 m en son centre. Cette couche butait au fond de la salle S5 contre une banquette de blocs de pierre disposés en demi-cercle contre la paroi. À l'aplomb du puits A2, une lentille, contenant quelques tessons, surmontait la couche bleu-gris, correspondant, d'après les fouilleurs, "sans doute à une chute de matériaux par l'ouverture restée béante après l'abandon du site" (p. 102). Le mobilier découvert à la base du comblement du puits A2 a été daté de la partie centrale du IV^e s. av. n. è. (Cherel *et al.*, à paraître).

Vestige daté par ¹⁴CDatation ¹⁴C

Datation des mobiliers liés à l'abandon Borne inférieure 375 Borne supérieure 325 Fiable ? oui

Complements et mobiliers postérieurs à l'abandon de la structure

Une couche d'arène d'effritement s'est déposée dans l'ensemble des salles du souterrain. Le puits A2 a été définitivement bouché par l'apport d'un important amas de terre meuble et pratiquement stérile, qui a rempli la salle S4, mais s'est également déversé dans les salles S3 et S5. Dans la salle S3, cette terre s'intercale en plusieurs lentilles entre des couches d'arène d'effritement, ce qui laisse supposer que cet apport a peu à peu glissé, probablement en raison d'effondrements progressifs des parois du puits, libérant petit à petit le bourrage. Dans la salle S5, la couche de terre reposait sur un amas de blocs de terre, correspondant certainement à un effondrement de la voûte de la salle, peu après son abandon. Aucun élément de datation ne vient toutefois renseigner la chronologie de cet important niveau de terre. Des blocs et de la terre résultant de l'effondrement partiel du plafond reposaient au dessus de la couche de terre stérile, dans les salles S1 et S3.

Complements et mobiliers non rattachés à une phase précise

Datation des mobiliers non rattachés à une phase précise Borne inférieure Borne supérieure Fiable ? oui

Interprétation de la structure Souterrain Fiabilité A2

Remarques Souterrain de l'âge du Fer avéré.

Documents complémentaires

N°	1	2	3	4	L	l	H rel.	H res.	Aménagements	Surf.	Surf. utile
A1	1	1	0		0,70	0,60	2,40			0,35	
A2	1	1	0		1,45	1,15	1,90			1,40	
S1	1	1	3	0	2,20	1,35	1,30			2,40	2,40
S2	1	1	3	0	3,20	1,35	1,40			4,10	4,10
S3	1	1	3	0	3,00	1,60		1,50		4,15	4,15
S4	1	1	2	0	1,70	1,70		1,40		2,50	2,50
P1	1	3	3	0	0,15	0,85	1,05			0,10	
P2	1	3	3	0	0,15	1,00	0,90			0,15	
P3	1	3	1	0	0,15	0,70	1,30			0,50	
P4	1	3	2	0	0,15	1,00		1,35		0,30	
St					11,50					15,95	13,15

Décomposition de la structure en éléments constitutifs

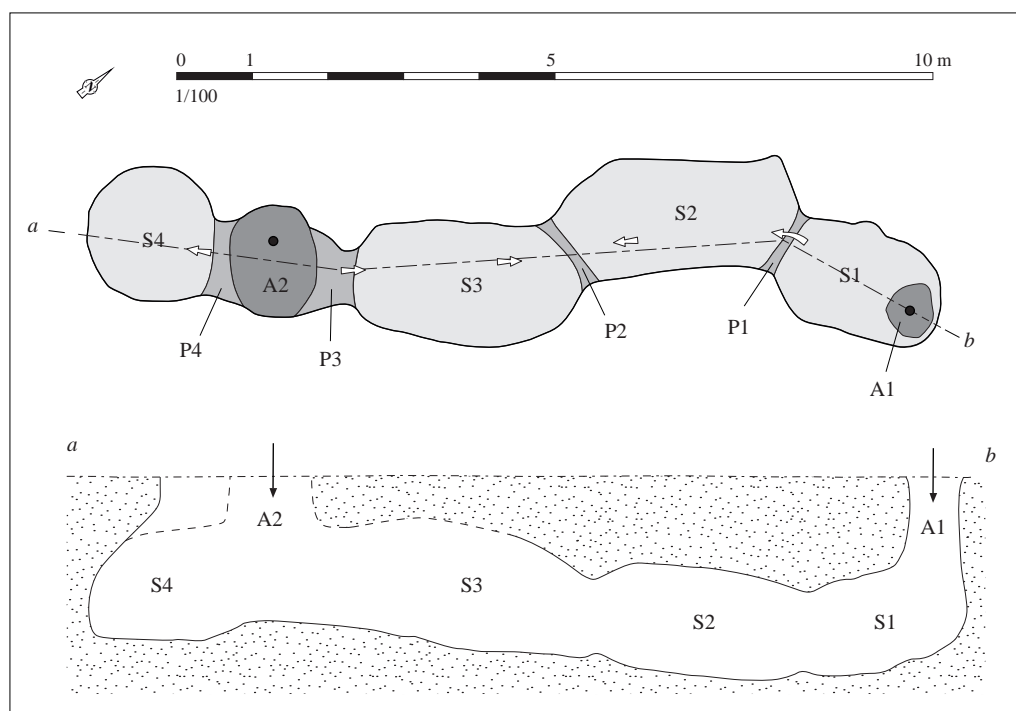

Relevé normalisé de la structure. DAO S. Bossard, d'après Giot, Le Roux, 1965, p. 98, fig. 2

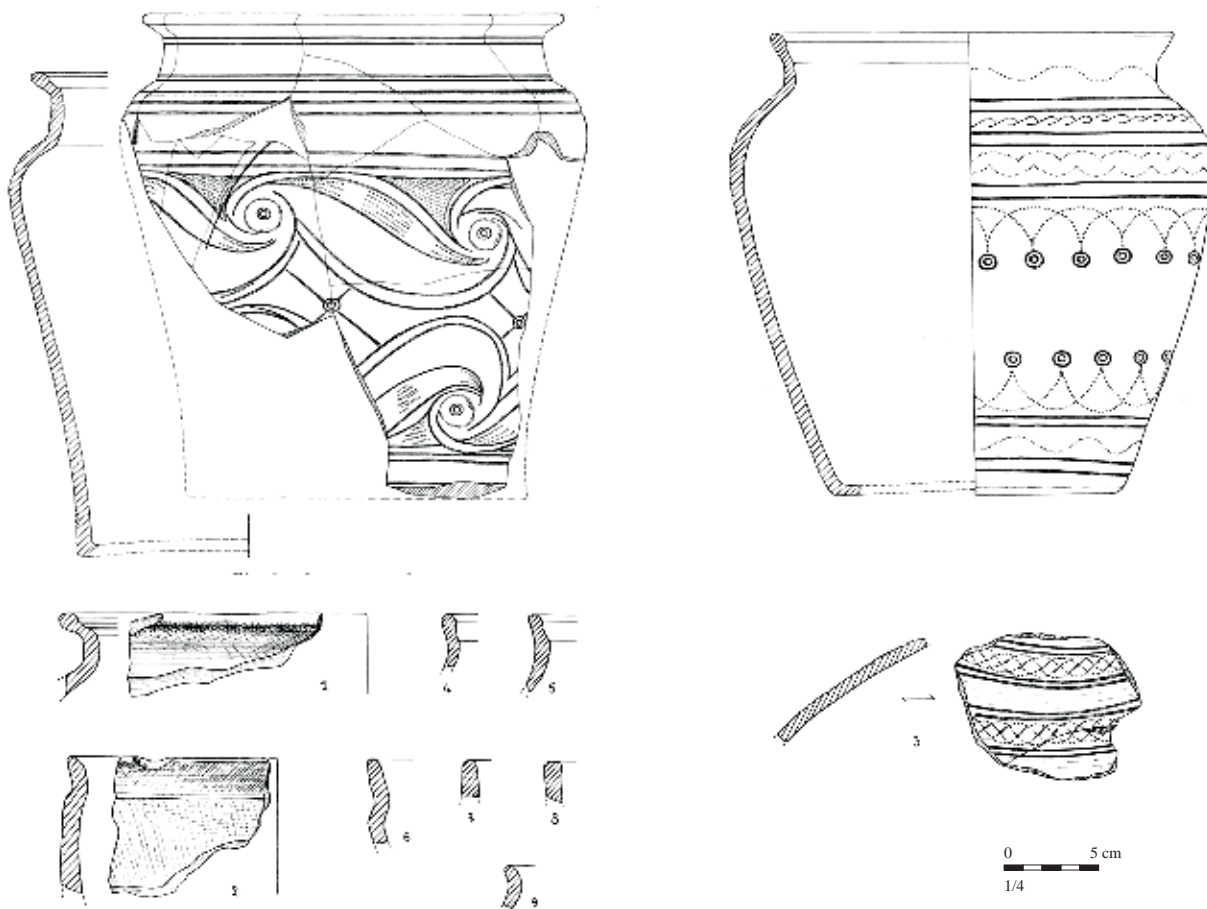

Mobilier issu des comblements liés à l'abandon de la structure. D'après Giot, Le Roux, 1965, p. 103-109, fig. 4 à 7

Situation géographique et contexte géologique

Département	Finistère (29)	Lieu-dit IGN	Pontigou
Commune	Communa	Autre toponyme utilisé	
Coordonnées Lambert II étendu		Position topographique	Versant
X =	135359	Y =	2396424
Altitude NGF (m)		Nature du substrat	Schiste
271		Compacité du substrat	Indéterminé
Références cadastrales (2014)		Section	D
		Parcelle	1057

Découverte, interventions et enregistrement

N° EA Patriarche 29 038 0019

Intervention(s) sur la structure étudiée	N° de la structure
Année de découverte	1966
Type(s) d'intervention(s)	Signalement
	Opération(s) liée(s)

Bibliographie

Giot, 1967 - GIOT P.-R., "Chronique de Préhistoire et de Protohistoire finistéennes pour 1967", BSAF, 1967, p. 23.

Contexte archéologique

Contexte renseigné ? non

Habitat rattaché

- Habitat Voie protohistorique Enclos ou fossés non datés Meule
 Espace funéraire Autre architecture souterraine Tessons de céramique Fragments d'argile cuite
 Stèle Ensemble de structures mal défini Dépôt de haches à douille

Structures en lien direct avec l'architecture souterraine Fossé Habitation probable Ensemble de trous de poteaux

Architecture de la structure

Plan relevé ? non

Structure connue dans son ensemble ? non

Surface totale (m ²)	Longueur développée (m)	Nombre d'accès
Surface utilisable (m ²)	Type d'architecture	Nombre de salles distinctes

Aucune information.

Complements, mobiliers et datations

Types de mobiliers et vestiges pouvant être attribués à l'âge du Fer, découverts dans la structure

- | | | | |
|---|--|---|--|
| <input checked="" type="checkbox"/> Aucun (non fouillé) | <input type="checkbox"/> Élément lié à la prod. de sel | <input type="checkbox"/> Meule complète ou fragmentée | <input type="checkbox"/> Outillage lithique (silex taillé, percuteur...) |
| <input type="checkbox"/> Aucun (vide) | <input type="checkbox"/> Fragment de bois | <input type="checkbox"/> Objet de parure métallique | <input type="checkbox"/> Peson |
| <input type="checkbox"/> Céramique | <input type="checkbox"/> Fgnt de TC avec empreinte de clayonnage | <input type="checkbox"/> Objet de parure non métallique | <input type="checkbox"/> Plaque foyère |
| <input type="checkbox"/> Charbon | <input type="checkbox"/> Fragment de terre cuite indéterminé | <input type="checkbox"/> Objet en fer | <input type="checkbox"/> Résidu d'activité métallurgique |
| <input type="checkbox"/> Chenet | <input type="checkbox"/> Fusaïole | <input type="checkbox"/> Ossement de faune | <input type="checkbox"/> Stèle |
| <input type="checkbox"/> Coquillage | <input type="checkbox"/> Hache à douille en alliage cuivreux | <input type="checkbox"/> Ossement humain | <input type="checkbox"/> Reste carpologique |
| <input type="checkbox"/> Creuset | <input type="checkbox"/> Hache lithique polie | <input type="checkbox"/> Ossement indéterminé | |

Complements et mobiliers liés à l'utilisation de la structure

Vestige daté par ¹⁴CDatation ¹⁴C

Datation des mobiliers liés à l'utilisation

Borne inférieure

Borne supérieure

Fiable ?

 oui

Complements et mobiliers liés à l'abandon de la structure

Vestige daté par ¹⁴CDatation ¹⁴C

Datation des mobiliers liés à l'abandon

Borne inférieure

Borne supérieure

Fiable ?

 oui

Complements et mobiliers postérieurs à l'abandon de la structure

Complements et mobiliers non rattachés à une phase précise

Datation des mobiliers non rattachés à
une phase précise

Borne inférieure

Borne supérieure

Fiable ?

 oui

Interprétation de la structure Cavités

Fiabilité E

Remarques Aucune information exploitable.

Situation géographique et contexte géologique

Département	Finistère (29)	Lieu-dit IGN	Quillidiec
Commune	Communa	Autre toponyme utilisé	
Coordonnées Lambert II étendu		Position topographique	Versant
X =	132798	Y =	2399411
Altitude NGF (m)		Nature du substrat	Granite
176		Compacité du substrat	Altéré
Références cadastrales (2014)		Section	A
		Parcelle	391

Découverte, interventions et enregistrement

N° EA Patriarche 29 038 0012

Intervention(s) sur la structure étudiée

N° de la structure

Année de découverte 1974

Opération(s) liée(s) 292 / LE ROUX Charles-Tanguy / SU / 1 / 1974

Type(s) d'intervention(s) Fouille partielle de la structure

Bibliographie

Le Roux, 1978 - LE ROUX C.-T., "Quillidiec en Communa (Finistère)", in GIOT P.-R., LECERF Y., LECORNEC J., LE ROUX C.-T., *Souterrains armoricains de l'âge du Fer*, Rennes, laboratoire "Anthropologie - Préhistoire - Protohistoire - Quaternaire armoricains", 1978, p. 66-73.

Contexte archéologique

Contexte renseigné ? non

Habitat rattaché

- Habitat Voie protohistorique Enclos ou fossés non datés Meule
 Espace funéraire Autre architecture souterraine Tessons de céramique Fragments d'argile cuite
 Stèle Ensemble de structures mal défini Dépôt de haches à douille

Structures en lien direct avec l'architecture souterraine Fossé Habitation probable Ensemble de trous de poteaux

Architecture de la structure

Plan relevé ? oui

Structure connue dans son ensemble ? non

Surface totale (m ²)	6,35+	Longueur développée (m)	6,00+	Nombre d'accès	2+
Surface utilisable (m ²)	6,20+	Type d'architecture	1112	Nombre de salles distinctes	2+

Souterrain composé d'au moins deux salles S1 et S2, reliées par une chatière P2. Aux deux extrémités, la présence d'un cône d'éboulis terreux se déversant depuis deux autres passages P1 et P3 laisse supposer l'existence de deux puits d'accès (A1 et A2), bouchés lors de l'abandon de la structure.

Comblements, mobiliers et datations

Types de mobiliers et vestiges pouvant être attribués à l'âge du Fer, découverts dans la structure

- | | | | |
|---|--|---|--|
| <input type="checkbox"/> Aucun (non fouillé) | <input type="checkbox"/> Élément lié à la prod. de sel | <input type="checkbox"/> Meule complète ou fragmentée | <input type="checkbox"/> Outillage lithique (silex taillé, perceur...) |
| <input type="checkbox"/> Aucun (vide) | <input type="checkbox"/> Fragment de bois | <input type="checkbox"/> Objet de parure métallique | <input type="checkbox"/> Peson |
| <input checked="" type="checkbox"/> Céramique | <input type="checkbox"/> Fgmt de TC avec empreinte de clayonnage | <input type="checkbox"/> Objet de parure non métallique | <input type="checkbox"/> Plaque foyère |
| <input type="checkbox"/> Charbon | <input type="checkbox"/> Fragment de terre cuite indéterminé | <input checked="" type="checkbox"/> Objet en fer | <input type="checkbox"/> Résidu d'activité métallurgique |
| <input type="checkbox"/> Chenet | <input type="checkbox"/> Fusaïole | <input type="checkbox"/> Ossement de faune | <input type="checkbox"/> Stèle |
| <input type="checkbox"/> Coquillage | <input type="checkbox"/> Hache à douille en alliage cuivreux | <input type="checkbox"/> Ossement humain | <input type="checkbox"/> Reste carpologique |
| <input type="checkbox"/> Creuset | <input type="checkbox"/> Hache lithique polie | <input type="checkbox"/> Ossement indéterminé | |

Comblements et mobiliers liés à l'utilisation de la structure

Une couche d'arène pierreuse, épaisse d'environ 0,20 m, recouvrait le sol des deux salles ; elle était probablement en place lors de l'utilisation du souterrain, et a été recouverte par les cônes de terre déversés dans les puits lors de l'abandon.

Vestige daté par ¹⁴CDatation ¹⁴C

Datation des mobiliers liés à l'utilisation Borne inférieure Borne supérieure Fiable ? oui

Comblements et mobiliers liés à l'abandon de la structure

Les bourrages des deux puits d'accès A1 et A2 se sont en partie déversés dans les salles S1 et S2 ; leur ouverture étant lors des fouilles localisée sous un talus moderne, ils n'ont pas pu être fouillés entièrement, seule leur base a été explorée. Le remplissage du puits A1 comprenait, à sa base, une couche cendreuse riche en charbons de bois et en tessons, puis, en partie supérieure, était constitué d'un mélange de terre et de gros blocs de pierre. Le puits A2 était comblé d'un niveau homogène de terre végétale mêlée de rares charbons de bois.

Vestige daté par ¹⁴CDatation ¹⁴C

Datation des mobiliers liés à l'abandon Borne inférieure Borne supérieure Fiable ? oui

Comblements et mobiliers postérieurs à l'abandon de la structure**Comblements et mobiliers non rattachés à une phase précise**

Le mobilier étudié provient à la fois de la couche d'arène dont la surface servait probablement de sol lors de l'utilisation du souterrain, et de la base du comblement du puits A1, sans précision sur la provenance exacte ; il est donc impossible de déterminer si ce mobilier est à relier à l'utilisation ou à l'abandon de la structure. Des tessons ayant appartenu à au moins 9 vases et une lame de serpe à douille en fer corrodé constituent les seuls artefacts inventoriés. Les formes céramiques, peu caractéristiques, peuvent être datées de l'âge du Fer, sans davantage de précision.

Datation des mobiliers non rattachés à une phase précise Borne inférieure Borne supérieure Fiable ? oui

Interprétation de la structure Souterrain Fiabilité A2

Remarques Souterrain de l'âge du Fer avéré.

Documents complémentaires

N°	1	2	3	4	L	l	H rel.	H res.	Aménagements	Surf.	Surf. utile
A1	0	0	0		?	?	?	?			
A2	0	0	0		?	?	?	?			
S1	1	1	2	0	1,90	1,85	1,05			2,80	2,80
S2	1	1	2	0	2,50	1,70	1,25			3,40	3,40
P1	1	1	3	1	?	0,75	0,60	0,60		0,15	
P2	1	0	0	0	0,25	0,45	0,40	0,40			
P3	1	0	0	0	?	0,65	0,50	0,50			
St					6,00+					6,35+	6,20+

Décomposition de la structure en éléments constitutifs

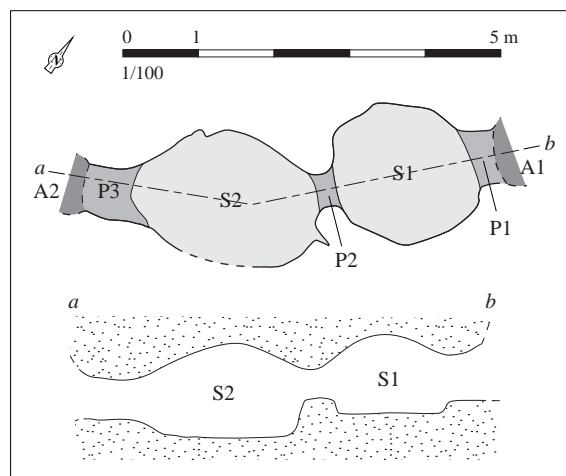

*Relevé normalisé de la structure. DAO S. Bossard,
d'après Le Roux, 1978, p. 68*

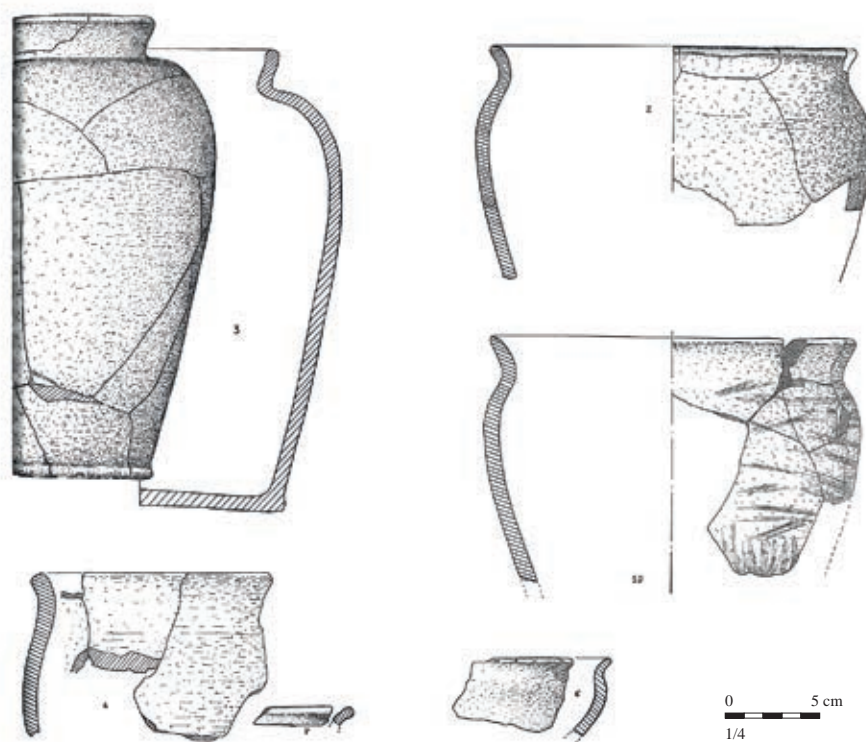

Mobilier issu des comblements liés à l'abandon de la structure. D'après Le Roux, 1978, p. 70-73, pl. I à IV

Situation géographique et contexte géologique

Département	Finistère (29)	Lieu-dit IGN	Kerléan
Commune	Concarneau	Autre toponyme utilisé	

Coordonnées Lambert II étendu		Position topographique	Versant
X = 132100	Y = 2339700	Nature du substrat	Micaschiste
Altitude NGF (m)	52	Compacité du substrat	Altéré

Références cadastrales (2014)	Section	BC	Parcelle	237
-------------------------------	---------	----	----------	-----

Découverte, interventions et enregistrement

N° EA Patriarche 29 039 0009

Intervention(s) sur la structure étudiée	N° de la structure	F.1
Année de découverte	2000	
Type(s) d'intervention(s)	Fouille extensive	
	Opération(s) liée(s)	3229 / HINGUANT Stéphane / EV / / 2000 3071 / HINGUANT Stéphane / SP / / 2001

Bibliographie

Hinguant, 2002 - HINGUANT S., *Concarneau (Finistère). Les occupations néolithique, protohistorique et médiévale de Kerléan*, rapport de fouille (AFAN), Rennes, documentation du SRA Bretagne, 2002, p. 10-13 et fig. 9 et 11. [RAP01805]

Contexte archéologique

Contexte renseigné ? oui

Habitat rattaché H2

<input checked="" type="checkbox"/> Habitat	<input type="checkbox"/> Voie protohistorique	<input type="checkbox"/> Enclos ou fossés non datés	<input type="checkbox"/> Meule
<input type="checkbox"/> Espace funéraire	<input type="checkbox"/> Autre architecture souterraine	<input type="checkbox"/> Tessons de céramique	<input type="checkbox"/> Fragments d'argile cuite
<input type="checkbox"/> Stèle	<input type="checkbox"/> Ensemble de structures mal défini	<input type="checkbox"/> Dépôt de haches à douille	

Habitat de l'âge du Fer partiellement fouillé.

Structures en lien direct avec l'architecture souterraine Fossé Habitation probable Ensemble de trous de poteaux**Architecture de la structure**

Plan relevé ? oui

Structure connue dans son ensemble ? oui

Surface totale (m ²)	5,80	Longueur développée (m)	6,50	Nombre d'accès	1
Surface utilisable (m ²)	4,20	Type d'architecture	122	Nombre de salles distinctes	2

Structure composée de l'alignement d'un probable puits d'accès A1, suivi de deux salles S1 et S2, les trois éléments étant séparés par deux chatières étroites P1 et P2. La salle S2 est reliée à un fossé délimitant un enclos par un conduit étroit, destiné probablement à l'aération. La faible hauteur conservée semble indiquer que le sol a subi une importante érosion ; malgré cet arasement, la verticalité des parois et l'absence de plafonds effondrés dans les comblements invitent à envisager l'éventualité selon laquelle les salles ont été creusées en fosse, depuis la surface, et qu'elles étaient couvertes d'un plafond artificiel. Aucun système d'ancrage de poteau ou de plafond n'a été mis en évidence. Les chatières ont été en revanche entièrement creusées dans le rocher, en sape.

Comblements, mobiliers et datations

Types de mobiliers et vestiges pouvant être attribués à l'âge du Fer, découverts dans la structure

- | | | | |
|---|---|---|--|
| <input type="checkbox"/> Aucun (non fouillé) | <input type="checkbox"/> Élément lié à la prod. de sel | <input type="checkbox"/> Meule complète ou fragmentée | <input type="checkbox"/> Outillage lithique (silex taillé, percuteur...) |
| <input type="checkbox"/> Aucun (vide) | <input type="checkbox"/> Fragment de bois | <input type="checkbox"/> Objet de parure métallique | <input type="checkbox"/> Peson |
| <input checked="" type="checkbox"/> Céramique | <input checked="" type="checkbox"/> Fgmt de TC avec empreinte de clayonnage | <input type="checkbox"/> Objet de parure non métallique | <input type="checkbox"/> Plaque foyère |
| <input checked="" type="checkbox"/> Charbon | <input type="checkbox"/> Fragment de terre cuite indéterminé | <input type="checkbox"/> Objet en fer | <input type="checkbox"/> Résidu d'activité métallurgique |
| <input type="checkbox"/> Chenet | <input type="checkbox"/> Fusaïole | <input type="checkbox"/> Ossement de faune | <input type="checkbox"/> Stèle |
| <input type="checkbox"/> Coquillage | <input type="checkbox"/> Hache à douille en alliage cuivreux | <input type="checkbox"/> Ossement humain | <input type="checkbox"/> Reste carpologique |
| <input type="checkbox"/> Creuset | <input type="checkbox"/> Hache lithique polie | <input type="checkbox"/> Ossement indéterminé | |

Comblements et mobiliers liés à l'utilisation de la structure

Un lit d'argile compacte riche en éléments quartzeux brûlés, tapissant le fond de la salle S1, peut être interprété comme un aménagement de la zone de circulation. Le fond du puits A1 est recouvert d'une couche fortement charbonneuse, et ses parois présentent une rubéfaction ; l'hypothèse de la présence d'un foyer dans cette pièce peut être évoquée, à moins que ces éléments ne renvoient à l'incendie d'une superstructure effondrée au fond du puits, alors qu'elle était encore incandescente, lors de l'abandon.

Vestige daté par ¹⁴CDatation ¹⁴C

Datation des mobiliers liés à l'utilisation Borne inférieure Borne supérieure Fiable ? oui

Comblements et mobiliers liés à l'abandon de la structure

Les salles ont été comblées à l'aide d'un remplissage homogène de terre brune, riche en plaquettes de schiste - en particulier dans la salle S1, où l'érosion des parois est la plus marquée. Au sein du comblement du puits d'accès, outre la couche charbonneuse évoquée *supra*, le comblement est similaire, avec toutefois une présence plus importante de blocs de pierres, ainsi que de quelques fragments de terres cuites avec l'empreinte de clayonnage, et au moins trois objets en terre cuite, grossièrement modelés et évoquant des poids. De rares tessons ont été découverts dans le comblement des salles et du puits. Une production attribuable aux V^e-IV^e s. a été proposée lors de la fouille (p. 12), bien que, parmi le mobilier, aucun élément caractéristique ne vienne confirmer cette hypothèse. En effet, seul le fond d'un pot a été recueilli.

Vestige daté par ¹⁴CDatation ¹⁴C

Datation des mobiliers liés à l'abandon Borne inférieure Borne supérieure Fiable ? oui

Comblements et mobiliers postérieurs à l'abandon de la structure**Comblements et mobiliers non rattachés à une phase précise**

Datation des mobiliers non rattachés à une phase précise Borne inférieure Borne supérieure Fiable ? oui

Interprétation de la structure Architecture semi-enterrée Fiabilité A1

Remarques Souterrain dont la partie supérieure a été arasée, ou architecture semi-enterrée couverte artificiellement ? En contexte d'habitat de l'âge du Fer mal documenté.

Documents complémentaires

N°	1	2	3	4	L	l	H rel.	H res.	Aménagements	Surf.	Surf. utile
A1	1	1	0		1,30	1,00	0,65		Foyer ?	1,10	
S1	0	1	3	0	2,70	0,95	0,65			2,20	2,20
S2	0	1	3	0	1,95	1,15	0,65		Conduit d'aération vers fossé	2,00	2,00
P1	1	1	1	1	0,25	0,60	0,50	0,50		0,20	
P2	1	1	3	1	0,30	0,70	0,30	0,30		0,30	
St					6,50					5,80	4,20

Décomposition de la structure en éléments constitutifs

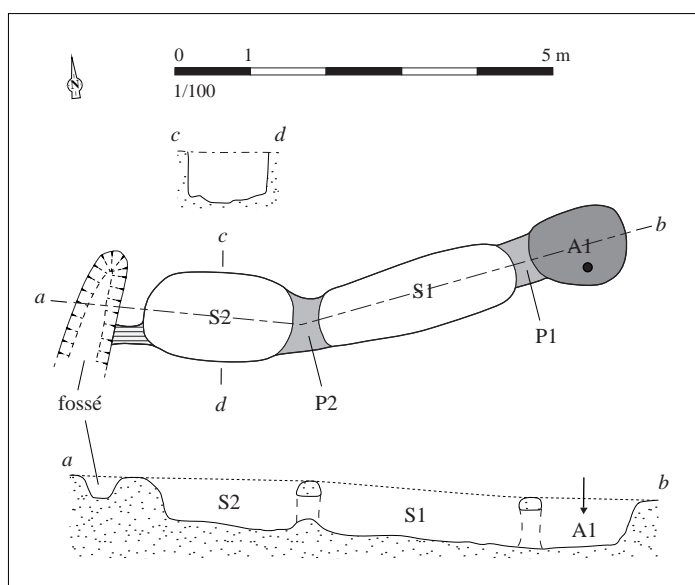

Relevé normalisé de la structure. DAO S. Bossard,
d'après Hinguant, 2002, fig. 9

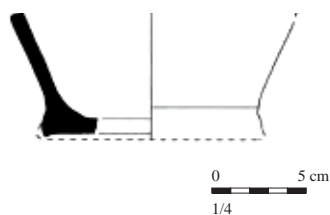

Mobilier issu des complements liés à l'abandon de la structure. D'après Hinguant, 2002, fig. 11

Situation géographique et contexte géologique			
Département	Finistère (29)	Lieu-dit IGN	Lamphily
Commune	Concarneau	Autre toponyme utilisé	
Coordonnées Lambert II étendu		Position topographique	Replat
X = 132800	Y = 2344400	Nature du substrat	Orthogneiss
Altitude NGF (m)	83	Compacité du substrat	Altéré
Références cadastrales (2014)	Section	ZB	Parcelle 128

Découverte, interventions et enregistrement		N° EA Patriarche	29 039 0025
Intervention(s) sur la structure étudiée		N° de la structure	
Année de découverte	1971	Opération(s) liée(s)	
Type(s) d'intervention(s)	Fouille de la structure		
Bibliographie			
<p>Giot, Lecerf, 1971 - GIOT P.-R., LECERF Y., "Fouille d'un souterrain de l'âge du Fer près de Lamphily en Concarneau (Finistère)", <i>AB</i>, t. 78, 1971, p. 125-137.</p> <p>Cherel et al., à paraître - CHEREL A.-F., MENEZ Y., LIERVILLE O., "Les céramiques gauloises en Bretagne. Évolution des formes et des décors entre le VI^e et I^{er} siècle avant notre ère", à paraître.</p>			

Contexte archéologique		Contexte renseigné ?	oui	Habitat rattaché
<input type="checkbox"/> Habitat	<input type="checkbox"/> Voie protohistorique	<input checked="" type="checkbox"/>	Encls ou fossés non datés	<input type="checkbox"/> Meule
<input type="checkbox"/> Espace funéraire	<input type="checkbox"/> Autre architecture souterraine	<input type="checkbox"/>	Tessons de céramique	<input type="checkbox"/> Fragments d'argile cuite
<input type="checkbox"/> Stèle	<input type="checkbox"/> Ensemble de structures mal défini	<input type="checkbox"/>	Dépôt de haches à douille	
Enclos partiellement repéré d'avion à 250 m au sud-ouest (EA 29 039 0032).				
Structures en lien direct avec l'architecture souterraine <input type="checkbox"/> Fossé <input type="checkbox"/> Habitation probable <input type="checkbox"/> Ensemble de trous de poteaux				

Architecture de la structure		Plan relevé ?	oui	Structure connue dans son ensemble ?	oui
Surface totale (m ²)	10,55	Longueur développée (m)	12,00	Nombre d'accès	1
Surface utilisable (m ²)	8,05	Type d'architecture	1113	Nombre de salles distinctes	4
Souterrain composé d'un puits d'accès A1 débouchant sur deux salles, l'une aux dimensions peu importantes (S1), au nord, et l'autre, à l'ouest, plus vaste (S2). Cette seconde salle donne accès à une troisième puis une quatrième salles S3 et S4 ; elles communiquent toutes par des chatières étroites. Une niche, ou l'amorce d'une salle, a été repérée à l'extrémité sud-est de la salle S3.					

Comblements, mobiliers et datations			
Types de mobiliers et vestiges pouvant être attribués à l'âge du Fer, découverts dans la structure			
<input type="checkbox"/> Aucun (non fouillé)	<input type="checkbox"/> Élément lié à la prod. de sel	<input checked="" type="checkbox"/> Meule complète ou fragmentée	<input type="checkbox"/> Outillage lithique (silex taillé, perceur...)
<input type="checkbox"/> Aucun (vide)	<input type="checkbox"/> Fragment de bois	<input checked="" type="checkbox"/> Objet de parure métallique	<input checked="" type="checkbox"/> Peson
<input checked="" type="checkbox"/> Céramique	<input checked="" type="checkbox"/> Fgmt de TC avec empreinte de clayonnage	<input type="checkbox"/> Objet de parure non métallique	<input type="checkbox"/> Plaque foyère
<input checked="" type="checkbox"/> Charbon	<input type="checkbox"/> Fragment de terre cuite indéterminé	<input type="checkbox"/> Objet en fer	<input type="checkbox"/> Résidu d'activité métallurgique
<input type="checkbox"/> Chenet	<input checked="" type="checkbox"/> Fusaïole	<input type="checkbox"/> Ossement de faune	<input type="checkbox"/> Stèle
<input type="checkbox"/> Coquillage	<input type="checkbox"/> Hache à douille en alliage cuivreux	<input type="checkbox"/> Ossement humain	<input type="checkbox"/> Reste carpologique
<input type="checkbox"/> Creuset	<input type="checkbox"/> Hache lithique polie	<input type="checkbox"/> Ossement indéterminé	
Comblements et mobiliers liés à l'utilisation de la structure			
<p>Une fine couche de terre stérile reposait au contact du sol. Au fond du puits, un lit de pierres et de galets brûlés et jointifs mêlé à une couche cendreuse, de charbons, et plusieurs pesons en terre cuite, à peine cuits, intercalés parmi les pierres, sont interprétés par les fouilleurs comme les vestiges d'un foyer, en place lors de la découverte. Quelques tessons, une fusaïole en terre cuite et un fragment de meule dormante sont également signalés au sein de cette couche. Aucune trace de rubéfaction des parois n'est mentionnée, et aucun relevé en plan de ce possible foyer n'a été dessiné.</p>			
Vestige daté par ¹⁴ C		Datation ¹⁴ C	
Datation des mobiliers liés à l'utilisation	Borne inférieure	Borne supérieure	Fiable ? <input type="checkbox"/> oui
Comblements et mobiliers liés à l'abandon de la structure			
<p>Suite à l'allumage du foyer évoqué - à moins qu'on ne considère cette couche comme résultant de l'incendie de superstructures en bois et pierre effondrées dans le puits -, le puits a été définitivement comblé, par un apport de matériaux s'étant en partie déversés dans les salles S1 et S2. Trois niveaux riches en cendres et charbons de bois issus de la combustion d'éléments de taille importante ("poutres ou grosses branches", p. 130), contenant des pierres brûlées, d'autres pesons et quelques tessons, reposaient au-dessus de la couche correspondant au possible foyer. Le reste du bourrage (épais d'environ 1,30 m) était constitué de terre mêlée à quelques blocs de pierre brûlés, des tessons, des charbons de bois et plusieurs fragments de terre cuite recouvrant à l'origine un clayonnage. Un fragment de bracelet en alliage cuivreux à bossettes provient de la couche superficielle du remplissage. Le mobilier a été attribué à la fin du VI^e et au début du V^e s. avant n. è. (Cherel <i>et al.</i>, à paraître).</p>			
Vestige daté par ¹⁴ C	Charbons à la base du puits d'accès	Datation ¹⁴ C	GIF-1868 : 2580 +/- 110 B.P. / dat. 1971 : 740-520 av. n. è. / dat. 2015 : 929-405 av. n. è.
Datation des mobiliers liés à l'abandon	Borne inférieure 525	Borne supérieure 475	Fiable ? <input checked="" type="checkbox"/> oui
Comblements et mobiliers postérieurs à l'abandon de la structure			
<p>Un amas d'arène, provenant de l'effritement progressif des parois et de la voûte après l'abandon de la structure, a été observé dans l'ensemble des salles.</p>			
Comblements et mobiliers non rattachés à une phase précise			
<p>Datation des mobiliers non rattachés à une phase précise</p>			
Borne inférieure		Borne supérieure	
		Fiable ? <input type="checkbox"/> oui	
Interprétation de la structure	Souterrain		Fiabilité A2
Remarques	Souterrain de l'âge du Fer avéré.		

Documents complémentaires

N°	1	2	3	4	L	l	H rel.	H res.	Aménagements	Surf.	Surf. utile
A1	1	1	0		1,30	1,15	2,15		Foyer	1,10	
S1	1	1	2	0	1,15	1,25	?	?		1,10	
S2	1	1	4	0	3,30	1,10		1,15		3,60	3,60
S3	1	1	4	0	2,20	1,40		1,15	Niche/amorce de salle	2,65	2,65
S4	1	1	2	0	1,80	1,20		1,00		1,80	1,80
P1	1	1	3	0	0,15	0,40	?	?		0,10	
P2	1	1	3	0	0,20	0,50		0,70		0,10	
P3	1	1	3	0	0,10	0,50	0,45	0,45		0,05	
P4	1	1	3	2	0,15	0,40	0,40	0,40		0,05	
St					12,00					10,55	8,05

Décomposition de la structure en éléments constitutifs

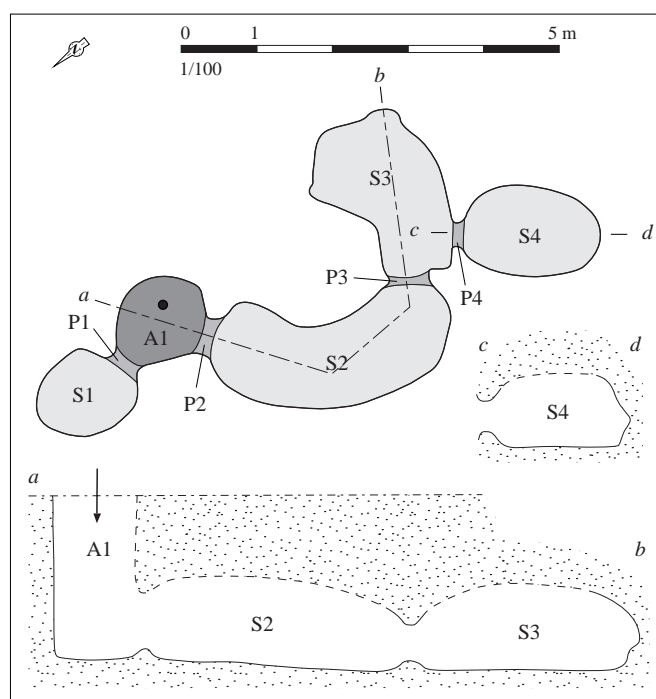

Relevé normalisé de la structure. DAO S. Bossard,
d'après Giot, Lecerf, 1971, p. 127, fig. 1

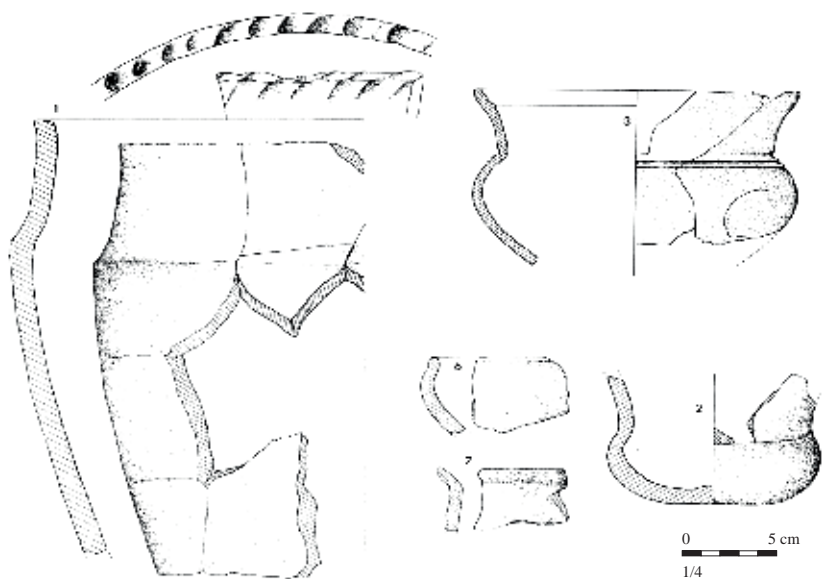

Mobilier issu des comblements liés à l'abandon de la structure. D'après Giot, Lecerf, 1971, p. 134, fig. 2 et p. 136, fig. 3

Situation géographique et contexte géologique			
Département	Finistère (29)	Lieu-dit IGN	Langoat
Commune	Concarneau	Autre toponyme utilisé	
Coordonnées Lambert II étendu		Position topographique	Versant
X = 132550	Y = 2343740	Nature du substrat	Gneiss ou orthogneiss
Altitude NGF (m) 45		Compacité du substrat	Indéterminé
Références cadastrales (2014)	Section ZC	Parcelle	142

Découverte, interventions et enregistrement		N° EA Patriarche	29 039 0027
Intervention(s) sur la structure étudiée	<i>N° de la structure</i>		
<i>Année de découverte</i> 1988	<i>Opération(s) liée(s)</i>		
<i>Type(s) d'intervention(s)</i> Description sommaire			
Bibliographie			
Documentation du SRA Bretagne.			

Contexte archéologique	Contexte renseigné ?	non	Habitat rattaché
<input type="checkbox"/> Habitat <input type="checkbox"/> Voie protohistorique <input type="checkbox"/> Enclous ou fossés non datés <input type="checkbox"/> Meule			
<input type="checkbox"/> Espace funéraire <input type="checkbox"/> Autre architecture souterraine <input type="checkbox"/> Tessons de céramique <input type="checkbox"/> Fragments d'argile cuite			
<input type="checkbox"/> Stèle <input type="checkbox"/> Ensemble de structures mal défini <input type="checkbox"/> Dépôt de haches à douille			
Structures en lien direct avec l'architecture souterraine			
	<input type="checkbox"/> Fossé	<input type="checkbox"/> Habitation probable	<input type="checkbox"/> Ensemble de trous de poteaux

Architecture de la structure	Plan relevé ?	non	Structure connue dans son ensemble ?	non
<i>Surface totale (m²)</i>	<i>Longueur développée (m)</i>		<i>Nombre d'accès</i>	
<i>Surface utilisable (m²)</i>	<i>Type d'architecture</i>		<i>Nombre de salles distinctes</i>	3 +
<p>Souterrain composé d'au moins 3 salles alignées sur un axe nord-sud. Au nord, celle au niveau de laquelle s'est produit l'effondrement mesure 3 m de long pour 1,20 m de large. Au sud, une seconde salle s'étend sur 2,90 m de long. Puis, au sud de celle-ci, dans une troisième salle de plan elliptique et d'environ 2 m de long, un cône d'éboulis déversé dans la partie sud-ouest de la salle indique la proximité d'un probable puits d'accès comblé.</p>				

Complements, mobiliers et datations			
Types de mobiliers et vestiges pouvant être attribués à l'âge du Fer, découverts dans la structure			
<input checked="" type="checkbox"/> Aucun (non fouillé)	<input type="checkbox"/> Élément lié à la prod. de sel	<input type="checkbox"/> Meule complète ou fragmentée	<input type="checkbox"/> Outillage lithique (silex taillé, perceur...)
<input type="checkbox"/> Aucun (vide)	<input type="checkbox"/> Fragment de bois	<input type="checkbox"/> Objet de parure métallique	<input type="checkbox"/> Peson
<input type="checkbox"/> Céramique	<input type="checkbox"/> Fgmt de TC avec empreinte de clayonnage	<input type="checkbox"/> Objet de parure non métallique	<input type="checkbox"/> Plaque foyère
<input type="checkbox"/> Charbon	<input type="checkbox"/> Fragment de terre cuite indéterminé	<input type="checkbox"/> Objet en fer	<input type="checkbox"/> Résidu d'activité métallurgique
<input type="checkbox"/> Chenet	<input type="checkbox"/> Fusaïole	<input type="checkbox"/> Ossement de faune	<input type="checkbox"/> Stèle
<input type="checkbox"/> Coquillage	<input type="checkbox"/> Hache à douille en alliage cuivreux	<input type="checkbox"/> Ossement humain	<input type="checkbox"/> Reste carpologique
<input type="checkbox"/> Creuset	<input type="checkbox"/> Hache lithique polie	<input type="checkbox"/> Ossement indéterminé	
Complements et mobiliers liés à l'utilisation de la structure			
Vestige daté par ¹⁴ C		Datation ¹⁴ C	
Datation des mobiliers liés à l'utilisation	Borne inférieure	Borne supérieure	Fiable ? <input type="checkbox"/> oui
Complements et mobiliers liés à l'abandon de la structure			
Vestige daté par ¹⁴ C		Datation ¹⁴ C	
Datation des mobiliers liés à l'abandon	Borne inférieure	Borne supérieure	Fiable ? <input type="checkbox"/> oui
Complements et mobiliers postérieurs à l'abandon de la structure			
Complements et mobiliers non rattachés à une phase précise			
Datation des mobiliers non rattachés à une phase précise		Borne inférieure	Borne supérieure
			Fiable ? <input type="checkbox"/> oui
Interprétation de la structure	Souterrain	Fiabilité	D
Remarques	Souterrain non daté.		

Situation géographique et contexte géologique			
Département	Finistère (29)	Lieu-dit IGN	Stang Bihan
Commune	Concarneau	Autre toponyme utilisé	Stang Vihan
Coordonnées Lambert II étendu		Position topographique	Sommet
X = 130750	Y = 2340950	Nature du substrat	Micaschiste
Altitude NGF (m)	37	Compacité du substrat	Altéré
Références cadastrales (2014)	Section YD	Parcelle	63 ?

Découverte, interventions et enregistrement		N° EA Patriarche	29 039 0004
Intervention(s) sur la structure étudiée	N° de la structure		
Année de découverte	1966	Opération(s) liée(s)	101 / LE ROUX Charles-Tanguy / SU / 1 / 1966
Type(s) d'intervention(s)	Fouille de la structure		
Bibliographie			
<p>Le Roux, 1967 - LE ROUX C.-T., "Le souterrain de l'âge du Fer de Stang-Vihan en Concarneau (Finistère)", <i>AB</i>, t. 74, 1967, p. 127-145.</p> <p>Giot, 1968 - GIOT P.-R., "Chronique des datations radiocarbone armoricaines", <i>AB</i>, t. 75, n° 1, 1968, p. 163.</p> <p>Cherel et al., à paraître - CHEREL A.-F., MENEZ Y., LIERVILLE O., "Les céramiques gauloises en Bretagne. Évolution des formes et des décors entre le VI^e et I^{er} siècle avant notre ère", à paraître.</p>			

Contexte archéologique		Contexte renseigné ?	non	Habitat rattaché
<input type="checkbox"/> Habitat	<input type="checkbox"/> Voie protohistorique	<input type="checkbox"/> Enclous ou fossés non datés	<input type="checkbox"/> Meule	
<input type="checkbox"/> Espace funéraire	<input type="checkbox"/> Autre architecture souterraine	<input type="checkbox"/> Tessons de céramique	<input type="checkbox"/> Fragments d'argile cuite	
<input type="checkbox"/> Stèle	<input type="checkbox"/> Ensemble de structures mal défini	<input type="checkbox"/> Dépôt de haches à douille		
Structures en lien direct avec l'architecture souterraine <input type="checkbox"/> Fossé <input type="checkbox"/> Habitation probable <input type="checkbox"/> Ensemble de trous de poteaux				

Architecture de la structure		Plan relevé ?	oui	Structure connue dans son ensemble ?	oui
Surface totale (m ²)	13,65	Longueur développée (m)	9,40	Nombre d'accès	2
Surface utilisable (m ²)	10,55	Type d'architecture	1111	Nombre de salles distinctes	4
<p>Souterrain composé de deux puits d'accès A1 et A2, disposés aux extrémités d'un alignement de quatre salles S1 à S4, reliées par des chatières P2 à P4. Un léger étranglement des parois sépare les puits des salles qu'ils jouxtent : le passage P1 relie directement le puits A1 à la salle S1, alors que le passage P2 marque une marche de 0,50 m entre le puits d'accès A2 et la salle S4.</p>					

Comblements, mobiliers et datations			
Types de mobiliers et vestiges pouvant être attribués à l'âge du Fer, découverts dans la structure			
<input type="checkbox"/> Aucun (non fouillé)	<input type="checkbox"/> Élément lié à la prod. de sel	<input checked="" type="checkbox"/> Meule complète ou fragmentée	<input type="checkbox"/> Outillage lithique (silex taillé, perceur...)
<input type="checkbox"/> Aucun (vide)	<input type="checkbox"/> Fragment de bois	<input type="checkbox"/> Objet de parure métallique	<input checked="" type="checkbox"/> Peson
<input checked="" type="checkbox"/> Céramique	<input checked="" type="checkbox"/> Fgmt de TC avec empreinte de clayonnage	<input type="checkbox"/> Objet de parure non métallique	<input type="checkbox"/> Plaque foyère
<input checked="" type="checkbox"/> Charbon	<input type="checkbox"/> Fragment de terre cuite indéterminé	<input checked="" type="checkbox"/> Objet en fer	<input type="checkbox"/> Résidu d'activité métallurgique
<input type="checkbox"/> Chenet	<input type="checkbox"/> Fusaïole	<input checked="" type="checkbox"/> Ossement de faune	<input type="checkbox"/> Stèle
<input checked="" type="checkbox"/> Coquillage	<input type="checkbox"/> Hache à douille en alliage cuivreux	<input type="checkbox"/> Ossement humain	<input type="checkbox"/> Reste carpologique
<input type="checkbox"/> Creuset	<input checked="" type="checkbox"/> Hache lithique polie	<input type="checkbox"/> Ossement indéterminé	
Comblements et mobiliers liés à l'utilisation de la structure			
Vestige daté par ¹⁴ C		Datation ¹⁴ C	
Datation des mobiliers liés à l'utilisation	Borne inférieure	Borne supérieure	Fiable ? <input type="checkbox"/> oui
Comblements et mobiliers liés à l'abandon de la structure			
<p>Les deux puits d'accès ont été comblés jusqu'à la surface lors de l'abandon de la structure ; le cône formé par le remplissage s'est étalé dans les pièces voisines, S1 et S4. Le remplissage du puits A1 comporte deux couches distinctes : à la base, sur 0,70 m d'épaisseur, a été observé un niveau de terre auquel étaient mêlés des blocs de pierre, dont les fragments de trois meules rotatives, de nombreux charbons de bois et cendres, ainsi que des tessons, un petit couteau ou rasoir en fer, une hache polie en dolérite et un peson en terre cuite. Les parois du puits A1 présentaient des traces de rubéfaction nettes et de gros fragments de charbon de bois reposaient à la base du comblement ; ainsi, soit un foyer a été allumé à la base du puits, soit l'incendie d'une superstructure en bois, effondrée au fond du puits alors qu'elle était encore en train de brûler, est à l'origine des charbons et des parois rougies. La partie supérieure du puits A1 était comblée d'un apport de terre, contenant quelques tessons de céramique et des débris de terres cuites avec l'empreinte de clayonnages. Au niveau du puits A2, un remplissage similaire en deux parties a été également observé, bien que les charbons de bois étaient plus rares à la base. En revanche, de nombreux coquillages (essentiellement des patelles) et des os de boeuf et de mouton ont été identifiés en partie basse du comblement. Une meule à va-et-vient reposait à la jonction du puits A2 et de la salle S4. Le mobilier céramique se rattache au premier quart du II^e s. avant n. è. (Cherel <i>et al.</i>, à paraître).</p>			
Vestige daté par ¹⁴ C	Charbons à la base d'un puits d'accès	Datation ¹⁴ C	GIF-822 : 2580 +/- 150 B.P. / dat. 1968 : 780-480 av. n. è. / dat. 2015 : 1107-379 av. n. è. ; 95,4 %
Datation des mobiliers liés à l'abandon	Borne inférieure	200	Borne supérieure 175 Fiable ? <input checked="" type="checkbox"/> oui
Comblements et mobiliers postérieurs à l'abandon de la structure			
<p>Une couche résultant de l'effritement progressif des parois et du plafond des salles, après abandon de la structure, a été observée dans l'ensemble des salles.</p>			
Comblements et mobiliers non rattachés à une phase précise			
Datation des mobiliers non rattachés à une phase précise	Borne inférieure	Borne supérieure	Fiable ? <input type="checkbox"/> oui
Interprétation de la structure	Souterrain	Fiabilité	A2
Remarques	Souterrain de l'âge du Fer avéré.		

Documents complémentaires

N°	1	2	3	4	L	l	H rel.	H res.	Aménagements	Surf.	Surf. utile
A1	1	2	0		1,20	0,85	2,70		Foyer ?	0,90	
A2	1	1	0		1,20	0,75	?	?		1,35	
S1	1	1	3	0	1,80	1,65		1,40		3,00	3,00
S2	1	1	3	0	2,05	1,50	?	?		2,90	2,90
S3	1	1	3	0	1,80	1,40		1,40		2,30	2,30
S4	1	1	3	0	1,90	1,35	1,60			2,35	2,35
P1	1	3	2	0	0,15	0,70		0,60		0,10	
P2	1	3	2	2	0,40	0,70	?	?		0,30	
P3	1	1	2	2	0,25	0,45		0,80		0,10	
P4	1	1	2	2	0,30	0,45	?	?		0,15	
P5	1	3	2	0	0,15	1,05	1,30			0,20	
St					9,40					13,65	10,55

Décomposition de la structure en éléments constitutifs

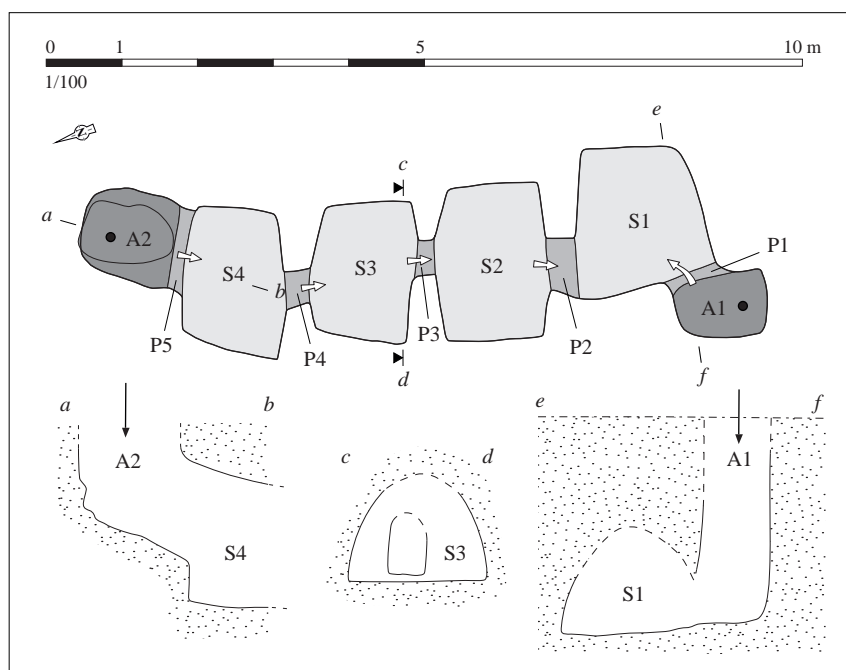

Relevé normalisé de la structure. DAO S. Bossard, d'après Le Roux, 1967, fig. 1 p. 129

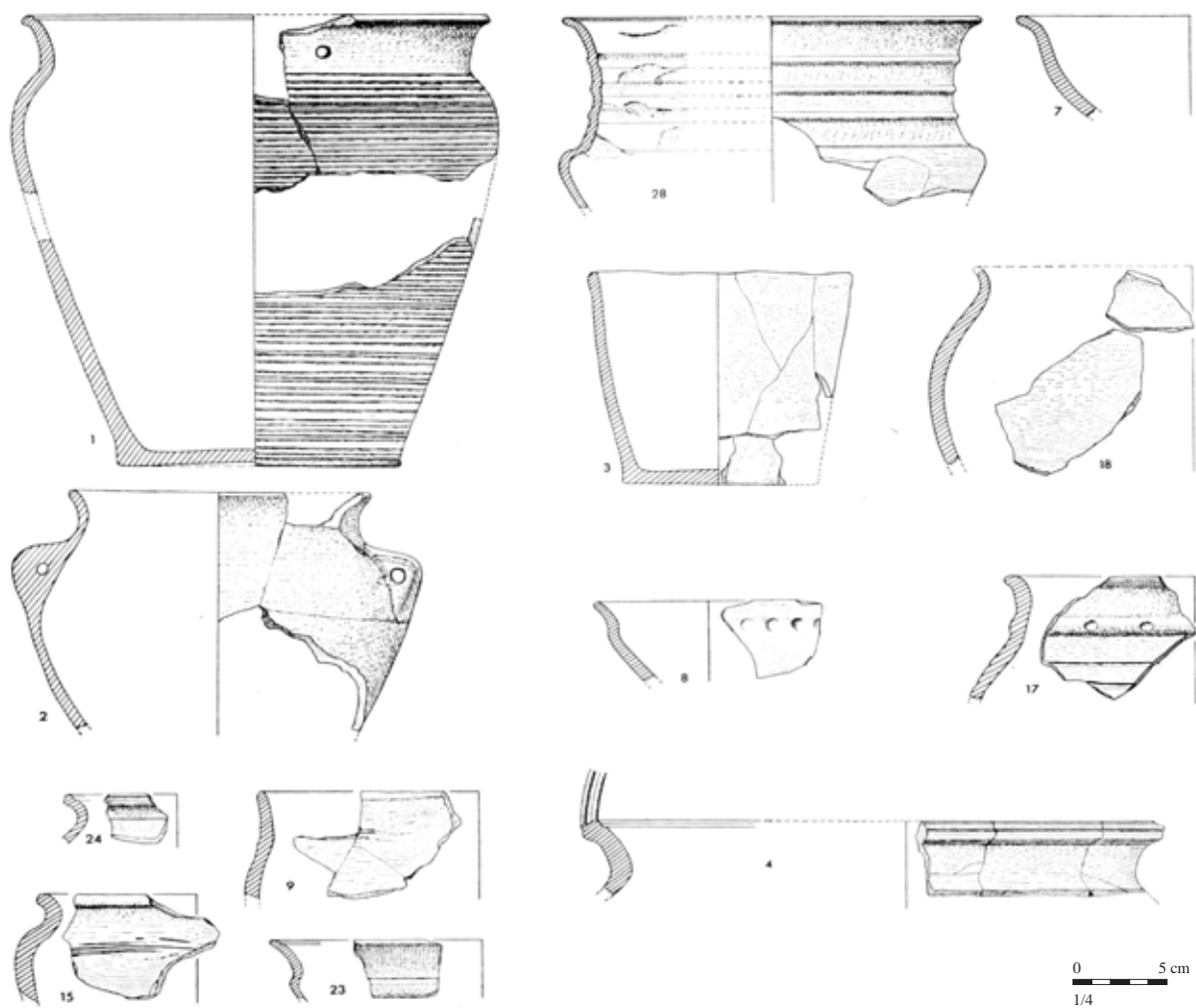

Mobilier issu des comblements liés à l'abandon de la structure. D'après Le Roux, 1967, p. 133 à 137, fig. 2 à 4

Situation géographique et contexte géologique			
Département	Finistère (29)	Lieu-dit IGN	Kerroc'h
Commune	Confort-Meilars	Autre toponyme utilisé	
Coordonnées Lambert II étendu		Position topographique	Versant
X = 95223	Y = 2360091	Nature du substrat	Leucogranite
Altitude NGF (m)	41	Compacité du substrat	Indéterminé
Références cadastrales (2014)	Section	ZL	Parcelle 211

Découverte, interventions et enregistrement		N° EA Patriarche	29 145 0006
Intervention(s) sur la structure étudiée	N° de la structure		
Année de découverte	1980	Opération(s) liée(s)	
Type(s) d'intervention(s)	Description sommaire		
Bibliographie			
Sanquer, 1981 - SANQUER R., "Chroniques d'archéologie antique et médiévale (année 1980)", BSAF, t. CVIII, 1981, p. 85.			

Contexte archéologique		Contexte renseigné ?	oui	Habitat rattaché
<input type="checkbox"/> Habitat	<input type="checkbox"/> Voie protohistorique	<input type="checkbox"/> Enclous ou fossés non datés	<input type="checkbox"/> Meule	
<input type="checkbox"/> Espace funéraire	<input checked="" type="checkbox"/> Autre architecture souterraine	<input type="checkbox"/> Tessons de céramique	<input type="checkbox"/> Fragments d'argile cuite	
<input type="checkbox"/> Stèle	<input type="checkbox"/> Ensemble de structures mal défini	<input type="checkbox"/> Dépôt de haches à douille		
Autre souterrain à 300 m au nord, sur le lieu-dit le Stang de la même commune (EA 29 145 0002).				
Structures en lien direct avec l'architecture souterraine <input type="checkbox"/> Fossé <input type="checkbox"/> Habitation probable <input type="checkbox"/> Ensemble de trous de poteaux				

Architecture de la structure		Plan relevé ?	non	Structure connue dans son ensemble ?	non
Surface totale (m ²)	Longueur développée (m)	Nombre d'accès			
Surface utilisable (m ²)	Type d'architecture	Nombre de salles distinctes			
Cavité composée de trois branches dirigées vers le nord-ouest, le sud-ouest et l'est.					

Complements, mobiliers et datations			
Types de mobiliers et vestiges pouvant être attribués à l'âge du Fer, découverts dans la structure			
<input checked="" type="checkbox"/> Aucun (non fouillé)	<input type="checkbox"/> Élément lié à la prod. de sel	<input type="checkbox"/> Meule complète ou fragmentée	<input type="checkbox"/> Outillage lithique (silex taillé, perceur...)
<input type="checkbox"/> Aucun (vide)	<input type="checkbox"/> Fragment de bois	<input type="checkbox"/> Objet de parure métallique	<input type="checkbox"/> Peson
<input type="checkbox"/> Céramique	<input type="checkbox"/> Fgmt de TC avec empreinte de clayonnage	<input type="checkbox"/> Objet de parure non métallique	<input type="checkbox"/> Plaque foyère
<input type="checkbox"/> Charbon	<input type="checkbox"/> Fragment de terre cuite indéterminé	<input type="checkbox"/> Objet en fer	<input type="checkbox"/> Résidu d'activité métallurgique
<input type="checkbox"/> Chenet	<input type="checkbox"/> Fusaïole	<input type="checkbox"/> Ossement de faune	<input type="checkbox"/> Stèle
<input type="checkbox"/> Coquillage	<input type="checkbox"/> Hache à douille en alliage cuivreux	<input type="checkbox"/> Ossement humain	<input type="checkbox"/> Reste carpologique
<input type="checkbox"/> Creuset	<input type="checkbox"/> Hache lithique polie	<input type="checkbox"/> Ossement indéterminé	
Complements et mobiliers liés à l'utilisation de la structure			
Vestige daté par ¹⁴ C		Datation ¹⁴ C	
Datation des mobiliers liés à l'utilisation	Borne inférieure	Borne supérieure	Fiable ? <input type="checkbox"/> oui
Complements et mobiliers liés à l'abandon de la structure			
Vestige daté par ¹⁴ C		Datation ¹⁴ C	
Datation des mobiliers liés à l'abandon	Borne inférieure	Borne supérieure	Fiable ? <input type="checkbox"/> oui
Complements et mobiliers postérieurs à l'abandon de la structure			
Complements et mobiliers non rattachés à une phase précise			
Datation des mobiliers non rattachés à une phase précise		Borne inférieure	Borne supérieure
			Fiable ? <input type="checkbox"/> oui
Interprétation de la structure	Souterrain	Fiabilité	D
Remarques	Souterrain non daté.		

Situation géographique et contexte géologique			
Département	Finistère (29)	Lieu-dit IGN	Le Stang
Commune	Confort-Meilars	Autre toponyme utilisé	
Coordonnées Lambert II étendu		Position topographique	Versant
X = 95402	Y = 2360342	Nature du substrat	Leucogranite
Altitude NGF (m)	58	Compacité du substrat	Altéré
Références cadastrales (2014)	Section	ZL	Parcelle 216

Découverte, interventions et enregistrement		N° EA Patriarche	29 145 0002
Intervention(s) sur la structure étudiée		N° de la structure	
Année de découverte	1982	Opération(s) liée(s) 683 / BARDEL Jean-Pierre / SU / 1 / 1982	
Type(s) d'intervention(s)	Relevé		
Bibliographie			
Bardel, 1982 - Bardel J.-P., <i>Meilars (Finistère). Stang</i> , rapport de fouille, Rennes, documentation du SRA Bretagne, 1982, 2 p. et pl. [RAP00074]			

Contexte archéologique		Contexte renseigné ?	oui	Habitat rattaché
<input type="checkbox"/> Habitat	<input type="checkbox"/> Voie protohistorique	<input type="checkbox"/> Enclous ou fossés non datés	<input type="checkbox"/> Meule	
<input type="checkbox"/> Espace funéraire	<input checked="" type="checkbox"/> Autre architecture souterraine	<input checked="" type="checkbox"/> Tessons de céramique	<input checked="" type="checkbox"/> Fragments d'argile cuite	
<input type="checkbox"/> Stèle	<input type="checkbox"/> Ensemble de structures mal défini	<input type="checkbox"/> Dépôt de haches à douille		
Des fragments de terres cuites marquées par l'empreinte d'un clayonnage et de la céramique (dont un bord de céramique laténienne pourvu d'une cannelure labiale interne, un bord d'amphore tardo-républicaine et un tesson de sigillée, non dessinés) ont été ramassés en surface, sur une zone de 25 m de côté, légèrement au NE du souterrain (Bardel, 1982). Autre souterrain, à 300 m au sud-ouest, sur le lieu-dit Kerroc'h.				
Structures en lien direct avec l'architecture souterraine <input type="checkbox"/> Fossé <input type="checkbox"/> Habitation probable <input type="checkbox"/> Ensemble de trous de poteaux				

Architecture de la structure		Plan relevé ?	oui	Structure connue dans son ensemble ?	non
Surface totale (m ²)	15,00+	Longueur développée (m)	10,00+	Nombre d'accès	1+
Surface utilisable (m ²)	11,60+	Type d'architecture	1113	Nombre de salles distinctes	3+
Souterrain composé d'au moins trois salles (S1 à S3) séparées par des passages plus ou moins étroits (P2 et P3). Les comblements n'ayant pas été fouillés, la forme et les dimensions du puits d'accès A1 demeurent inconnues, et le fond des salles n'a souvent pas été atteint. Ce puits est relié à la salle S1 par un couloir P1. Le passage entre les salles S1 et S2, large de 0,55 m, a été creusé à la base d'une première ouverture de section elliptique, large de 1,10 m, formant une marche de 0,65 m avec le fond de la salle S1 ; la base de ce passage particulier, comblé, n'a pas été atteinte.					

Comblements, mobiliers et datations			
Types de mobiliers et vestiges pouvant être attribués à l'âge du Fer, découverts dans la structure			
<input checked="" type="checkbox"/> Aucun (non fouillé)	<input type="checkbox"/> Élément lié à la prod. de sel	<input type="checkbox"/> Meule complète ou fragmentée	<input type="checkbox"/> Outillage lithique (silex taillé, perceur...)
<input type="checkbox"/> Aucun (vide)	<input type="checkbox"/> Fragment de bois	<input type="checkbox"/> Objet de parure métallique	<input type="checkbox"/> Peson
<input type="checkbox"/> Céramique	<input type="checkbox"/> Fgmt de TC avec empreinte de clayonnage	<input type="checkbox"/> Objet de parure non métallique	<input type="checkbox"/> Plaque foyère
<input type="checkbox"/> Charbon	<input type="checkbox"/> Fragment de terre cuite indéterminé	<input type="checkbox"/> Objet en fer	<input type="checkbox"/> Résidu d'activité métallurgique
<input type="checkbox"/> Chenet	<input type="checkbox"/> Fusaïole	<input type="checkbox"/> Ossement de faune	<input type="checkbox"/> Stèle
<input type="checkbox"/> Coquillage	<input type="checkbox"/> Hache à douille en alliage cuivreux	<input type="checkbox"/> Ossement humain	<input type="checkbox"/> Reste carpologique
<input type="checkbox"/> Creuset	<input type="checkbox"/> Hache lithique polie	<input type="checkbox"/> Ossement indéterminé	
Comblements et mobiliers liés à l'utilisation de la structure			
<i>Vestige daté par ¹⁴C</i>		<i>Datation ¹⁴C</i>	
<i>Datation des mobiliers liés à l'utilisation</i>	<i>Borne inférieure</i>	<i>Borne supérieure</i>	<i>Fiable ?</i> <input type="checkbox"/> oui
Comblements et mobiliers liés à l'abandon de la structure			
Le comblement du puits d'accès, déversé dans le couloir P1, n'a pas été fouillé.			
<i>Vestige daté par ¹⁴C</i>		<i>Datation ¹⁴C</i>	
<i>Datation des mobiliers liés à l'abandon</i>	<i>Borne inférieure</i>	<i>Borne supérieure</i>	<i>Fiable ?</i> <input type="checkbox"/> oui
Comblements et mobiliers postérieurs à l'abandon de la structure			
Des éboulis dus à l'effondrement des plafonds comblaient en partie les salles S2 et S3.			
Comblements et mobiliers non rattachés à une phase précise			
<i>Datation des mobiliers non rattachés à une phase précise</i>		<i>Borne inférieure</i>	<i>Borne supérieure</i>
			<i>Fiable ?</i> <input type="checkbox"/> oui
Interprétation de la structure		Souterrain	Fiabilité B
Remarques		Souterrain rattaché à l'âge du Fer, d'après l'architecture de la structure.	

Documents complémentaires

N°	1	2	3	4	L	l	H rel.	H res.	Aménagements	Surf.	Surf. utile
A1	0	0	0		?	?	?	?		?	
S1	1	1	3	0	2,60	1,60	1,70			3,80	3,80
S2	1	1	1	0	2,40	1,90	?	?		4,40	4,40
S3	1	1	3	0	2,10	1,90	?	?		3,40	3,40
P1	1	4	0	2	2,50	1,00	1,00			2,50	
P2	1	1	0	0	0,75	0,55	0,90	?	Banquette	0,50	
P3	1	3	0	0	0,30	1,00	?	?		0,40	
St					10,00+					15,00+	11,60+

Décomposition de la structure en éléments constitutifs

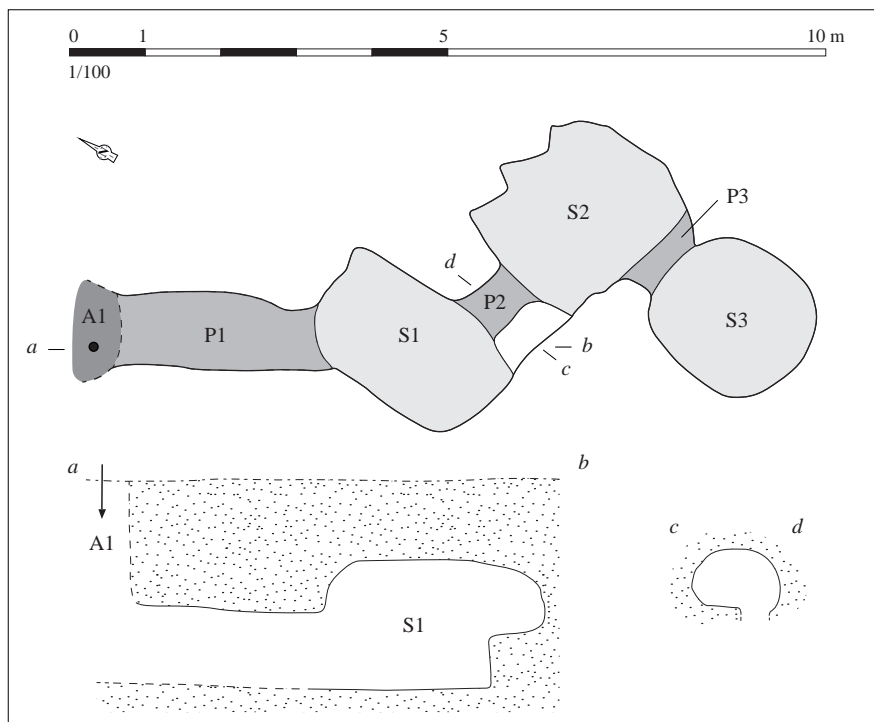

Relevé normalisé de la structure. DAO S. Bossard, d'après Bar-
del, 1982

Situation géographique et contexte géologiqueDépartement **Finistère (29)** Lieu-dit IGN **Bourg**Commune **Coray** Autre toponyme utilisé

Coordonnées Lambert II étendu

X = 140725 Y = 2358400

Altitude NGF (m) ?

Position topographique Indéterminé

Nature du substrat Indéterminé

Compacité du substrat Indéterminé

Références cadastrales (2014)

Section ?

Parcelle ?

Découverte, interventions et enregistrement

N° EA Patriarche Aucun

Intervention(s) sur la structure étudiée

N° de la structure

Année de découverte avant 1877

Opération(s) liée(s)

Type(s) d'intervention(s) Signalement

Bibliographie

Flagelle, 1877 - FLAGELLE E., "Notes archéologiques sur le département du Finistère", *BSAB*, t. IV, 1877, p. 9.**Contexte archéologique**

Contexte renseigné ? non

Habitat rattaché

- Habitat Voie protohistorique Enclos ou fossés non datés Meule
 Espace funéraire Autre architecture souterraine Tessons de céramique Fragments d'argile cuite
 Stèle Ensemble de structures mal défini Dépôt de haches à douille

Structures en lien direct avec l'architecture souterraine Fossé Habitation probable Ensemble de trous de poteaux**Architecture de la structure**

Plan relevé ? non

Structure connue dans son ensemble ? non

Surface totale (m²)

Longueur développée (m)

Nombre d'accès

Surface utilisable (m²)Type
d'architecture

Nombre de salles distinctes

"Souterrain".

Complements, mobiliers et datations

Types de mobiliers et vestiges pouvant être attribués à l'âge du Fer, découverts dans la structure

- | | | | |
|---|--|---|--|
| <input checked="" type="checkbox"/> Aucun (non fouillé) | <input type="checkbox"/> Élément lié à la prod. de sel | <input type="checkbox"/> Meule complète ou fragmentée | <input type="checkbox"/> Outillage lithique (silex taillé, percuteur...) |
| <input type="checkbox"/> Aucun (vide) | <input type="checkbox"/> Fragment de bois | <input type="checkbox"/> Objet de parure métallique | <input type="checkbox"/> Peson |
| <input type="checkbox"/> Céramique | <input type="checkbox"/> Fgmt de TC avec empreinte de clayonnage | <input type="checkbox"/> Objet de parure non métallique | <input type="checkbox"/> Plaque foyère |
| <input type="checkbox"/> Charbon | <input type="checkbox"/> Fragment de terre cuite indéterminé | <input type="checkbox"/> Objet en fer | <input type="checkbox"/> Résidu d'activité métallurgique |
| <input type="checkbox"/> Chenet | <input type="checkbox"/> Fusaïole | <input type="checkbox"/> Ossement de faune | <input type="checkbox"/> Stèle |
| <input type="checkbox"/> Coquillage | <input type="checkbox"/> Hache à douille en alliage cuivreux | <input type="checkbox"/> Ossement humain | <input type="checkbox"/> Reste carpologique |
| <input type="checkbox"/> Creuset | <input type="checkbox"/> Hache lithique polie | <input type="checkbox"/> Ossement indéterminé | |

Complements et mobiliers liés à l'utilisation de la structure

Vestige daté par ¹⁴CDatation ¹⁴C

Datation des mobiliers liés à l'utilisation

Borne inférieure

Borne supérieure

Fiable ?

 oui

Complements et mobiliers liés à l'abandon de la structure

Vestige daté par ¹⁴CDatation ¹⁴C

Datation des mobiliers liés à l'abandon

Borne inférieure

Borne supérieure

Fiable ?

 oui

Complements et mobiliers postérieurs à l'abandon de la structure

Complements et mobiliers non rattachés à une phase précise

Datation des mobiliers non rattachés à
une phase précise

Borne inférieure

Borne supérieure

Fiable ?

 oui

Interprétation de la structure Souterrain

Fiabilité E

Remarques Aucune information exploitable.

Situation géographique et contexte géologique			
Département	Finistère (29)	Lieu-dit IGN	Kérédan
Commune	Dinéault	Autre toponyme utilisé	
Coordonnées Lambert II étendu		Position topographique	Indéterminé
X = 118050	Y = 2379620	Nature du substrat	Indéterminé
Altitude NGF (m) ?		Compacité du substrat	Indéterminé
Références cadastrales (2014)		Section ?	Parcelle ?

Découverte, interventions et enregistrement		N° EA Patriarche	Aucun
Intervention(s) sur la structure étudiée		N° de la structure	
Année de découverte	avant 1852	Opération(s) liée(s)	
Type(s) d'intervention(s)	Description sommaire		
Bibliographie			
<p>Halléguen, 1852 - HALLÉGUEN E., "Procès-verbaux", <i>Bulletin archéologique de l'Association bretonne</i>, vol. II, 1852, p. 57-58.</p> <p>Châtellier, 1907 - CHÂTELLIER (DU) P., <i>Les époques préhistoriques et gauloises dans le Finistère</i>, Rennes, J. Plihon et Hommay, 1907, p. 171.</p>			

Contexte archéologique		Contexte renseigné ?	oui	Habitat rattaché
<input type="checkbox"/> Habitat	<input type="checkbox"/> Voie protohistorique	<input checked="" type="checkbox"/>	Enclos ou fossés non datés	<input type="checkbox"/> Meule
<input type="checkbox"/> Espace funéraire	<input type="checkbox"/> Autre architecture souterraine	<input type="checkbox"/>	Tessons de céramique	<input type="checkbox"/> Fragments d'argile cuite
<input checked="" type="checkbox"/> Stèle	<input type="checkbox"/> Ensemble de structures mal défini	<input type="checkbox"/>	Dépôt de haches à douille	
Mention d'un "menhir" à proximité du souterrain, et d'une "vaste enceinte qui paraît celtique" (Halléguen, 1852, p. 58) englobant le tout. Il s'agit peut-être d'un enclos d'habitat associé à un souterrain et une stèle.				
Structures en lien direct avec l'architecture souterraine <input type="checkbox"/> Fossé <input type="checkbox"/> Habitation probable <input type="checkbox"/> Ensemble de trous de poteaux				

Architecture de la structure		Plan relevé ?	non	Structure connue dans son ensemble ?	non
Surface totale (m ²)	Longueur développée (m)	Nombre d'accès			
Surface utilisable (m ²)	Type d'architecture	Nombre de salles distinctes 2 +			
Deux salles souterraines communiquant par un couloir. D'après P. du Châtellier (1907), le couloir, mesurant 8,25 m de long, 2 m de large et 1,50 m de haut, est accessible par un autre couloir large de 0,70 m de large à l'orifice. Il débouche, par des chatières hautes de 0,70 cm, sur les deux salles disposées aux extrémités ; l'une mesure 2,75 m de long pour 1,70 m de haut, et l'autre, 2,25 m de long pour 1,50 m de haut.					

Complements, mobiliers et datations

Types de mobiliers et vestiges pouvant être attribués à l'âge du Fer, découverts dans la structure

- | | | | |
|---|--|---|--|
| <input checked="" type="checkbox"/> Aucun (non fouillé) | <input type="checkbox"/> Élément lié à la prod. de sel | <input type="checkbox"/> Meule complète ou fragmentée | <input type="checkbox"/> Outillage lithique (silex taillé, percuteur...) |
| <input type="checkbox"/> Aucun (vide) | <input type="checkbox"/> Fragment de bois | <input type="checkbox"/> Objet de parure métallique | <input type="checkbox"/> Peson |
| <input type="checkbox"/> Céramique | <input type="checkbox"/> Fgmt de TC avec empreinte de clayonnage | <input type="checkbox"/> Objet de parure non métallique | <input type="checkbox"/> Plaque foyère |
| <input type="checkbox"/> Charbon | <input type="checkbox"/> Fragment de terre cuite indéterminé | <input type="checkbox"/> Objet en fer | <input type="checkbox"/> Résidu d'activité métallurgique |
| <input type="checkbox"/> Chenet | <input type="checkbox"/> Fusaïole | <input type="checkbox"/> Ossement de faune | <input type="checkbox"/> Stèle |
| <input type="checkbox"/> Coquillage | <input type="checkbox"/> Hache à douille en alliage cuivreux | <input type="checkbox"/> Ossement humain | <input type="checkbox"/> Reste carpologique |
| <input type="checkbox"/> Creuset | <input type="checkbox"/> Hache lithique polie | <input type="checkbox"/> Ossement indéterminé | |

Complements et mobiliers liés à l'utilisation de la structure

Vestige daté par ¹⁴CDatation ¹⁴C

Datation des mobiliers liés à l'utilisation

Borne inférieure

Borne supérieure

Fiable ?

 oui

Complements et mobiliers liés à l'abandon de la structure

Vestige daté par ¹⁴CDatation ¹⁴C

Datation des mobiliers liés à l'abandon

Borne inférieure

Borne supérieure

Fiable ?

 oui

Complements et mobiliers postérieurs à l'abandon de la structure

Complements et mobiliers non rattachés à une phase précise

Datation des mobiliers non rattachés à
une phase précise

Borne inférieure

Borne supérieure

Fiable ?

 oui

Interprétation de la structure Souterrain

Fiabilité B

Remarques Souterrain rattaché à l'âge du Fer, d'après la description de la structure et du contexte. Probablement rattaché à un enclos d'habitat et à une stèle.

Situation géographique et contexte géologiqueDépartement **Finistère (29)** Lieu-dit IGN **Kervinic**Commune **Dinéault** Autre toponyme utilisé

Coordonnées Lambert II étendu

X = 115385 Y = 2378825

Altitude NGF (m) ?

Position topographique Indéterminé

Nature du substrat Indéterminé

Compacité du substrat Indéterminé

Références cadastrales (2014) Section ? Parcelle ?

Découverte, interventions et enregistrement

N° EA Patriarche Aucun

Intervention(s) sur la structure étudiée

N° de la structure

Année de découverte avant 1907

Opération(s) liée(s)

Type(s) d'intervention(s) Signalement

Bibliographie

Châtellier, 1907 - CHÂTELLIER (DU) P., *Les époques préhistoriques et gauloises dans le Finistère*, Rennes, J. Plihon et Hommay, 1907, p. 171.**Contexte archéologique**

Contexte renseigné ? non

Habitat rattaché

- Habitat Voie protohistorique Enclos ou fossés non datés Meule
 Espace funéraire Autre architecture souterraine Tessons de céramique Fragments d'argile cuite
 Stèle Ensemble de structures mal défini Dépôt de haches à douille

Structures en lien direct avec l'architecture souterraine Fossé Habitation probable Ensemble de trous de poteaux**Architecture de la structure**

Plan relevé ? non

Structure connue dans son ensemble ? non

Surface totale (m²)

Longueur développée (m)

Nombre d'accès

Surface utilisable (m²)Type
d'architecture

Nombre de salles distinctes

Aucune information.

Complements, mobiliers et datations

Types de mobiliers et vestiges pouvant être attribués à l'âge du Fer, découverts dans la structure

- | | | | |
|---|--|---|--|
| <input checked="" type="checkbox"/> Aucun (non fouillé) | <input type="checkbox"/> Élément lié à la prod. de sel | <input type="checkbox"/> Meule complète ou fragmentée | <input type="checkbox"/> Outillage lithique (silex taillé, percuteur...) |
| <input type="checkbox"/> Aucun (vide) | <input type="checkbox"/> Fragment de bois | <input type="checkbox"/> Objet de parure métallique | <input type="checkbox"/> Peson |
| <input type="checkbox"/> Céramique | <input type="checkbox"/> Fgmt de TC avec empreinte de clayonnage | <input type="checkbox"/> Objet de parure non métallique | <input type="checkbox"/> Plaque foyère |
| <input type="checkbox"/> Charbon | <input type="checkbox"/> Fragment de terre cuite indéterminé | <input type="checkbox"/> Objet en fer | <input type="checkbox"/> Résidu d'activité métallurgique |
| <input type="checkbox"/> Chenet | <input type="checkbox"/> Fusaïole | <input type="checkbox"/> Ossement de faune | <input type="checkbox"/> Stèle |
| <input type="checkbox"/> Coquillage | <input type="checkbox"/> Hache à douille en alliage cuivreux | <input type="checkbox"/> Ossement humain | <input type="checkbox"/> Reste carpologique |
| <input type="checkbox"/> Creuset | <input type="checkbox"/> Hache lithique polie | <input type="checkbox"/> Ossement indéterminé | |

Complements et mobiliers liés à l'utilisation de la structure

Vestige daté par ¹⁴CDatation ¹⁴C

Datation des mobiliers liés à l'utilisation

Borne inférieure

Borne supérieure

Fiable ?

 oui

Complements et mobiliers liés à l'abandon de la structure

Vestige daté par ¹⁴CDatation ¹⁴C

Datation des mobiliers liés à l'abandon

Borne inférieure

Borne supérieure

Fiable ?

 oui

Complements et mobiliers postérieurs à l'abandon de la structure

Complements et mobiliers non rattachés à une phase précise

Datation des mobiliers non rattachés à
une phase précise

Borne inférieure

Borne supérieure

Fiable ?

 oui

Interprétation de la structure Cavités

Fiabilité E

Remarques Aucune information exploitable.

Situation géographique et contexte géologique

Département	Finistère (29)	Lieu-dit IGN	Ty ar Gall
Commune	Dinéault	Autre toponyme utilisé	

Coordonnées Lambert II étendu		Position topographique	Indéterminé
X = 115815	Y = 2377400	Nature du substrat	Indéterminé
Altitude NGF (m) ?		Compacité du substrat	Indéterminé

Références cadastrales (2014)	Section ?	Parcelle ?
-------------------------------	-----------	------------

Découverte, interventions et enregistrement

N° EA Patriarche Aucun

Intervention(s) sur la structure étudiée	N° de la structure
Année de découverte avant 1852	Opération(s) liée(s)
Type(s) d'intervention(s) Signalement	

Bibliographie

Halléguen, 1852 - HALLÉGUEN E., "Procès-verbaux", *Bulletin archéologique de l'Association bretonne*, vol. II, 1852, p. 57-58.

Contexte archéologique

Contexte renseigné ? non

Habitat rattaché

- | | | | |
|---|--|---|---|
| <input type="checkbox"/> Habitat | <input type="checkbox"/> Voie protohistorique | <input type="checkbox"/> Enclos ou fossés non datés | <input type="checkbox"/> Meule |
| <input type="checkbox"/> Espace funéraire | <input type="checkbox"/> Autre architecture souterraine | <input type="checkbox"/> Tessons de céramique | <input type="checkbox"/> Fragments d'argile cuite |
| <input type="checkbox"/> Stèle | <input type="checkbox"/> Ensemble de structures mal défini | <input type="checkbox"/> Dépôt de haches à douille | |

Structures en lien direct avec l'architecture souterraine Fossé Habitation probable Ensemble de trous de poteaux

Architecture de la structure

Plan relevé ? non

Structure connue dans son ensemble ? non

Surface totale (m ²)	Longueur développée (m)	Nombre d'accès
Surface utilisable (m ²)	Type d'architecture	Nombre de salles distinctes

"Souterrain".

Complements, mobiliers et datations

Types de mobiliers et vestiges pouvant être attribués à l'âge du Fer, découverts dans la structure

- | | | | |
|---|--|---|--|
| <input checked="" type="checkbox"/> Aucun (non fouillé) | <input type="checkbox"/> Élément lié à la prod. de sel | <input type="checkbox"/> Meule complète ou fragmentée | <input type="checkbox"/> Outillage lithique (silex taillé, percuteur...) |
| <input type="checkbox"/> Aucun (vide) | <input type="checkbox"/> Fragment de bois | <input type="checkbox"/> Objet de parure métallique | <input type="checkbox"/> Peson |
| <input type="checkbox"/> Céramique | <input type="checkbox"/> Fgmt de TC avec empreinte de clayonnage | <input type="checkbox"/> Objet de parure non métallique | <input type="checkbox"/> Plaque foyère |
| <input type="checkbox"/> Charbon | <input type="checkbox"/> Fragment de terre cuite indéterminé | <input type="checkbox"/> Objet en fer | <input type="checkbox"/> Résidu d'activité métallurgique |
| <input type="checkbox"/> Chenet | <input type="checkbox"/> Fusaïole | <input type="checkbox"/> Ossement de faune | <input type="checkbox"/> Stèle |
| <input type="checkbox"/> Coquillage | <input type="checkbox"/> Hache à douille en alliage cuivreux | <input type="checkbox"/> Ossement humain | <input type="checkbox"/> Reste carpologique |
| <input type="checkbox"/> Creuset | <input type="checkbox"/> Hache lithique polie | <input type="checkbox"/> Ossement indéterminé | |

Complements et mobiliers liés à l'utilisation de la structure

Vestige daté par ¹⁴CDatation ¹⁴C

Datation des mobiliers liés à l'utilisation

Borne inférieure

Borne supérieure

Fiable ?

 oui

Complements et mobiliers liés à l'abandon de la structure

Vestige daté par ¹⁴CDatation ¹⁴C

Datation des mobiliers liés à l'abandon

Borne inférieure

Borne supérieure

Fiable ?

 oui

Complements et mobiliers postérieurs à l'abandon de la structure

Complements et mobiliers non rattachés à une phase précise

Datation des mobiliers non rattachés à
une phase précise

Borne inférieure

Borne supérieure

Fiable ?

 oui

Interprétation de la structure Souterrain

Fiabilité E

Remarques Aucune information exploitable.

Situation géographique et contexte géologique

Département	Finistère (29)	Lieu-dit IGN	Tréboul
Commune	Douarnenez	Autre toponyme utilisé	
Coordonnées Lambert II étendu		Position topographique	Rebord
X = 103131	Y = 2365209	Nature du substrat	Leucogranite
Altitude NGF (m)		Compacité du substrat	Altéré
Références cadastrales (2014)	Section	BN	Parcelle 359 ?

Découverte, interventions et enregistrement

N° EA Patriarche 29 046 0033

Intervention(s) sur la structure étudiée	N° de la structure
Année de découverte 1993	Opération(s) liée(s)
Type(s) d'intervention(s) Description sommaire	

Bibliographie

Le Goffic, 1994 - Le Goffic M., "Notices d'archéologie finistérienne (année 1993)", *BSAF*, t. CXXIII, 1994, p. 61.

Contexte archéologique

Contexte renseigné ? non

Habitat rattaché

- Habitat Voie protohistorique Enclos ou fossés non datés Meule
 Espace funéraire Autre architecture souterraine Tessons de céramique Fragments d'argile cuite
 Stèle Ensemble de structures mal défini Dépôt de haches à douille

Structures en lien direct avec l'architecture souterraine Fossé Habitation probable Ensemble de trous de poteaux

Architecture de la structure

Plan relevé ? non

Structure connue dans son ensemble ? non

Surface totale (m ²)	Longueur développée (m)	Nombre d'accès
Surface utilisable (m ²)	Type d'architecture	Nombre de salles distinctes

Galerie de section hémisphérique, large de 1 m, longue de 2,50 m ; le plancher se situe à 2 m sous le sol actuel.

Complements, mobiliers et datations

Types de mobiliers et vestiges pouvant être attribués à l'âge du Fer, découverts dans la structure

- | | | | |
|---|--|---|--|
| <input checked="" type="checkbox"/> Aucun (non fouillé) | <input type="checkbox"/> Élément lié à la prod. de sel | <input type="checkbox"/> Meule complète ou fragmentée | <input type="checkbox"/> Outillage lithique (silex taillé, percuteur...) |
| <input type="checkbox"/> Aucun (vide) | <input type="checkbox"/> Fragment de bois | <input type="checkbox"/> Objet de parure métallique | <input type="checkbox"/> Peson |
| <input type="checkbox"/> Céramique | <input type="checkbox"/> Fgmt de TC avec empreinte de clayonnage | <input type="checkbox"/> Objet de parure non métallique | <input type="checkbox"/> Plaque foyère |
| <input type="checkbox"/> Charbon | <input type="checkbox"/> Fragment de terre cuite indéterminé | <input type="checkbox"/> Objet en fer | <input type="checkbox"/> Résidu d'activité métallurgique |
| <input type="checkbox"/> Chenet | <input type="checkbox"/> Fusaïole | <input type="checkbox"/> Ossement de faune | <input type="checkbox"/> Stèle |
| <input type="checkbox"/> Coquillage | <input type="checkbox"/> Hache à douille en alliage cuivreux | <input type="checkbox"/> Ossement humain | <input type="checkbox"/> Reste carpologique |
| <input type="checkbox"/> Creuset | <input type="checkbox"/> Hache lithique polie | <input type="checkbox"/> Ossement indéterminé | |

Complements et mobiliers liés à l'utilisation de la structure

Vestige daté par ¹⁴CDatation ¹⁴C

Datation des mobiliers liés à l'utilisation

Borne inférieure

Borne supérieure

Fiable ?

 oui

Complements et mobiliers liés à l'abandon de la structure

Vestige daté par ¹⁴CDatation ¹⁴C

Datation des mobiliers liés à l'abandon

Borne inférieure

Borne supérieure

Fiable ?

 oui

Complements et mobiliers postérieurs à l'abandon de la structure

Complements et mobiliers non rattachés à une phase précise

Datation des mobiliers non rattachés à
une phase précise

Borne inférieure

Borne supérieure

Fiable ?

 oui

Interprétation de la structure Souterrain

Fiabilité D

Remarques Souterrain non daté.

Situation géographique et contexte géologique

Département	Finistère (29)	Lieu-dit IGN	Penker Kerdaénès
Commune	Elliant	Autre toponyme utilisé	
Coordonnées Lambert II étendu		Position topographique	Rebord
X =	137700	Nature du substrat	Granite
Y =	2351500	Compacité du substrat	Diaclasé
Altitude NGF (m)	122		
Références cadastrales (2014)	Section E	Parcelle	867 ?

Découverte, interventions et enregistrement

N° EA Patriarche 29 049 0034

Intervention(s) sur la structure étudiée	N° de la structure
Année de découverte 1965	Opération(s) liée(s)
Type(s) d'intervention(s) Exploration sommaire	

Bibliographie

Le Roux, 1978 - LE ROUX C.-T., "Penker-Kerdenes en Elliant (Finistère)", in GIOT P.-R. LECERF Y., LECORNEC J., LE ROUX C.-T., *Souterrains armoricains de l'âge du Fer*, Rennes, laboratoire "Anthropologie - Préhistoire - Protohistoire - Quaternaire armoricains", 1978, p. 74-77.

Cabanillas de la Torre, en préparation - CABANILLAS DE LA TORRE G., *Identités et fonctions de l'art celtique. Les décors estampés sur céramique de la façade atlantique dans leur contexte européen*, thèse de doctorat, Université de Paris 1, en préparation.

Contexte archéologique

Contexte renseigné ? non

Habitat rattaché

- | | | | |
|---|--|---|---|
| <input type="checkbox"/> Habitat | <input type="checkbox"/> Voie protohistorique | <input type="checkbox"/> Enclos ou fossés non datés | <input type="checkbox"/> Meule |
| <input type="checkbox"/> Espace funéraire | <input type="checkbox"/> Autre architecture souterraine | <input type="checkbox"/> Tessons de céramique | <input type="checkbox"/> Fragments d'argile cuite |
| <input type="checkbox"/> Stèle | <input type="checkbox"/> Ensemble de structures mal défini | <input type="checkbox"/> Dépôt de haches à douille | |

Structures en lien direct avec l'architecture souterraine Fossé Habitation probable Ensemble de trous de poteaux**Architecture de la structure**

Plan relevé ? oui

Structure connue dans son ensemble ? non

Surface totale (m ²)	5,80+	Longueur développée (m)	7,50+	Nombre d'accès
Surface utilisable (m ²)		Type d'architecture	112	Nombre de salles distinctes

Souterrain composé d'au moins deux galeries disposées en équerre, mesurant 4,20 m et 3,20 m. Le contour irrégulier des salles, suivant les diaclases ayant fracturé le substrat, leur confère une largeur inconstante, variant entre 0,50 m et 1 m. Leur hauteur oscille entre 1 m et 1,60 m ; le fond des galeries est situé à environ 3 m sous la surface. La partie nord-ouest du souterrain a été détruite par le chantier routier qui avait amené à sa découverte.

Complements, mobiliers et datations

Types de mobiliers et vestiges pouvant être attribués à l'âge du Fer, découverts dans la structure

- | | | | |
|---|--|---|--|
| <input type="checkbox"/> Aucun (non fouillé) | <input type="checkbox"/> Élément lié à la prod. de sel | <input type="checkbox"/> Meule complète ou fragmentée | <input type="checkbox"/> Outillage lithique (silex taillé, percuteur...) |
| <input type="checkbox"/> Aucun (vide) | <input type="checkbox"/> Fragment de bois | <input type="checkbox"/> Objet de parure métallique | <input type="checkbox"/> Peson |
| <input checked="" type="checkbox"/> Céramique | <input type="checkbox"/> Fgmt de TC avec empreinte de clayonnage | <input type="checkbox"/> Objet de parure non métallique | <input type="checkbox"/> Plaque foyère |
| <input type="checkbox"/> Charbon | <input type="checkbox"/> Fragment de terre cuite indéterminé | <input type="checkbox"/> Objet en fer | <input type="checkbox"/> Résidu d'activité métallurgique |
| <input type="checkbox"/> Chenet | <input type="checkbox"/> Fusaïole | <input type="checkbox"/> Ossement de faune | <input type="checkbox"/> Stèle |
| <input type="checkbox"/> Coquillage | <input type="checkbox"/> Hache à douille en alliage cuivreux | <input type="checkbox"/> Ossement humain | <input type="checkbox"/> Reste carpologique |
| <input type="checkbox"/> Creuset | <input type="checkbox"/> Hache lithique polie | <input type="checkbox"/> Ossement indéterminé | |

Complements et mobiliers liés à l'utilisation de la structure

Vestige daté par ¹⁴CDatation ¹⁴C

Datation des mobiliers liés à l'utilisation

Borne inférieure

Borne supérieure

Fiable ?

 oui

Complements et mobiliers liés à l'abandon de la structure

Vestige daté par ¹⁴CDatation ¹⁴C

Datation des mobiliers liés à l'abandon

Borne inférieure

Borne supérieure

Fiable ?

 oui

Complements et mobiliers postérieurs à l'abandon de la structure

Complements et mobiliers non rattachés à une phase précise

Une trentaine de tessons ont été mis au jour à la limite de la partie détruite, dans le remplissage des galeries, composé de terre infiltrée depuis la surface par les diaclases et mêlée à des blocs de pierre tombés du plafond. Les quelques formes et décors peuvent se rapporter à la seconde moitié du V^e s. avant n. è. (datation SB et Cabanillas de la Torre, en préparation).

Datation des mobiliers non rattachés à une phase précise

Borne inférieure 450

Borne supérieure 400

Fiable ?

 oui

Interprétation de la structure Souterrain

Fiabilité A2

Remarques Souterrain de l'âge du Fer avéré.

Documents complémentaires

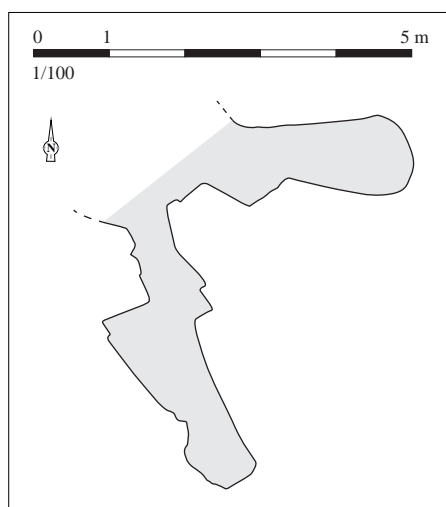

Relevé normalisé de la structure. DAO S. Bossard, d'après Le Roux, 1978, p. 76

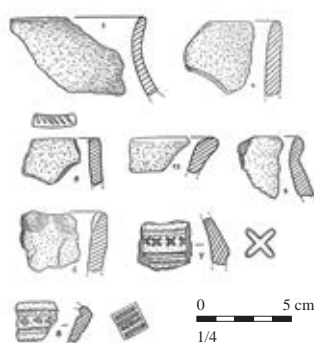

Mobilier issu des comblements liés à l'abandon de la structure. D'après Le Roux, 1978, p. 77

Situation géographique et contexte géologique			
Département	Finistère (29)	Lieu-dit IGN	Quénéac'h Huet Vraz
Commune	Elliant	Autre toponyme utilisé	
Coordonnées Lambert II étendu		Position topographique	Rebord
X = 131350	Y = 2350450	Nature du substrat	Granite
Altitude NGF (m)	126	Compacité du substrat	Indéterminé
Références cadastrales (2014)	Section H	Parcelle	646

Découverte, interventions et enregistrement		N° EA Patriarche	29 049 0034
Intervention(s) sur la structure étudiée		N° de la structure	
Année de découverte	1980	Opération(s) liée(s) - 567 / SANQUER René / SU / 1 / 1980	
Type(s) d'intervention(s)	Fouille de la structure		
Bibliographie			
<p>Mayet, 1981 - MAYET J.-A., <i>Elliant (Finistère), Quénéac'h Huet Vras</i>, rapport de fouille, Rennes, documentation du SRA Bretagne, 1981, n. p. [RAP00977]</p> <p>Cherel et al., 2013 - CHEREL A.-F., GRALL M., DUPRÉ M., "Le souterrain de La Tène ancienne de Queneac'h Huet Vras à Elliant (Finistère)", <i>RAO</i>, n° 30, 2013, p. 143-164.</p>			

Contexte archéologique		Contexte renseigné ?	non	Habitat rattaché
<input type="checkbox"/> Habitat	<input type="checkbox"/> Voie protohistorique	<input type="checkbox"/> Enclous ou fossés non datés	<input type="checkbox"/> Meule	
<input type="checkbox"/> Espace funéraire	<input type="checkbox"/> Autre architecture souterraine	<input type="checkbox"/> Tessons de céramique	<input type="checkbox"/> Fragments d'argile cuite	
<input type="checkbox"/> Stèle	<input type="checkbox"/> Ensemble de structures mal défini	<input type="checkbox"/> Dépôt de haches à douille		
Structures en lien direct avec l'architecture souterraine <input type="checkbox"/> Fossé <input type="checkbox"/> Habitation probable <input type="checkbox"/> Ensemble de trous de poteaux				

Architecture de la structure		Plan relevé ?	oui	Structure connue dans son ensemble ?	oui
Surface totale (m ²)	28,70	Longueur développée (m)	20,80	Nombre d'accès	3 ?
Surface utilisable (m ²)	21,05+	Type d'architecture	1113	Nombre de salles distinctes	6
<p>Souterrain composé de 5 à 6 salles (S1 à S6). Seul un puits d'accès (A1) a été identifié lors de la fouille. Il dessert une longue salle S1, donnant sur une seconde salle de forme allongée (S2), disposée à la perpendiculaire ; ces deux salles sont reliées par une chatière étroite P1. À l'autre extrémité de S2, prend naissance une enfilade de 3 à 4 salles (S3 à S6), orientées de nouveau comme la salle S1 - les différents plans du souterrain proposent des orientations contraires ; il pourrait s'agir ici d'un axe nord-sud. Lors de la fouille, aucun autre accès n'avait clairement été repéré, bien qu'un doute subsiste au niveau des salles S2 et S6. A.-F. Cherel <i>et al.</i> (2013) et nous-mêmes considérons que deux autres puits devaient exister, d'après la stratigraphie décrite et la morphologie du souterrain. Un puits A2 a dû être creusé à la jonction entre S2 et S3, et un autre (A3), à l'aplomb de S6. Pour ce dernier, il est même envisageable que la salle S6 corresponde en réalité à la base du puits A3. Lors de la fouille, trois puits avaient été creusés pour l'évacuation des déblais, l'un au niveau du probable puits A2, un deuxième à l'entrée de S5 et l'autre au niveau de S6 et A3. Au cours de l'opération, l'effondrement des voûtes des salles S2 et S6 explique la lecture difficile du plan et la localisation manquée des accès. Le plan repris ici a été dessiné à partir des minutes de terrain - le plan assemblé et dessiné à l'encre étant différent, et très vraisemblablement moins fidèle à la réalité.</p>					

Comblements, mobiliers et datations

Types de mobiliers et vestiges pouvant être attribués à l'âge du Fer, découverts dans la structure

- | | | | |
|--|---|---|---|
| <input type="checkbox"/> Aucun (non fouillé) | <input checked="" type="checkbox"/> Élément lié à la prod. de sel | <input type="checkbox"/> Meule complète ou fragmentée | <input checked="" type="checkbox"/> Outillage lithique (silex taillé, perceur...) |
| <input type="checkbox"/> Aucun (vide) | <input type="checkbox"/> Fragment de bois | <input type="checkbox"/> Objet de parure métallique | <input checked="" type="checkbox"/> Peson |
| <input checked="" type="checkbox"/> Céramique | <input checked="" type="checkbox"/> Fgmt de TC avec empreinte de clayonnage | <input type="checkbox"/> Objet de parure non métallique | <input type="checkbox"/> Plaque foyère |
| <input checked="" type="checkbox"/> Charbon | <input type="checkbox"/> Fragment de terre cuite indéterminé | <input checked="" type="checkbox"/> Objet en fer | <input type="checkbox"/> Résidu d'activité métallurgique |
| <input type="checkbox"/> Chenet | <input checked="" type="checkbox"/> Fusaïole | <input checked="" type="checkbox"/> Ossement de faune | <input type="checkbox"/> Stèle |
| <input checked="" type="checkbox"/> Coquillage | <input type="checkbox"/> Hache à douille en alliage cuivreux | <input type="checkbox"/> Ossement humain | <input type="checkbox"/> Reste carpologique |
| <input checked="" type="checkbox"/> Creuset | <input type="checkbox"/> Hache lithique polie | <input type="checkbox"/> Ossement indéterminé | |

Comblements et mobiliers liés à l'utilisation de la structure

Les données concernant les comblement étant imprécises et face à l'absence de coupe stratigraphique, il est difficile de distinguer des vestiges pouvant être en lien avec l'utilisation de la structure. Néanmoins, la mention de l'extrémité d'un os long animal, d'un fond de pot "en place", de trois fusaïoles (ou perles ?) en terre cuite et d'un peson, découverts le long des parois de la salle S5, pourrait indiquer que ces artefacts ont été rejetés le long des parois, lors de l'utilisation, pour faciliter le passage. Des traces de feu au plafond des salles S4 et S5 ont été observées - sont-elles dues à l'utilisation d'une torche ou d'une lampe ?

Un possible foyer, disposé à la base de la salle S6 - donc à l'aplomb du puits d'accès A3 - est évoqué par les fouilleurs. Il serait constitué de blocs de pierre plats disposés au contact du sol et noircis par le feu, formant un croissant installé au fond de S6 ; le fond d'une jatte reposait à plat sur les pierres. La présence d'une couche noire, riche en charbons de bois, en tessons et en débris de torchis recouvrant un clayonnage disparu, est aussi signalée à la base de la salle S6 et dans la salle S5. Ces vestiges correspondent peut-être à des rejets liés à l'incendie d'un bâtiment, plutôt qu'à un foyer en place, et seraient alors à relier à l'abandon de la structure.

Vestige daté par ¹⁴CDatation ¹⁴C

Datation des mobiliers liés à l'utilisation

Borne inférieure

Borne supérieure

Fiable ? oui**Comblements et mobiliers liés à l'abandon de la structure**

Les trois puits d'accès ont été obstrués lors de l'abandon. Le comblement du puits A1 n'est pas décrit, mais la présence de charbons de bois, de tessons, d'os friables ainsi que d'un éclat de silex est mentionnée dans la salle S1. Le remplissage du puits A2 s'était déversé dans les salles S2 et S3 ; il comprenait de la terre végétale au sein de laquelle ont été découverts de nombreux tessons et charbons de bois, et quelques fragments d'os. Lors de l'abandon du puits A3, des matériaux brûlés (pierres, charbons de bois, fragments de torchis recouvrant un clayonnage disparu) ont pu être jetés au fond du puits (voir *supra*). Le reste du comblement de ce puits comprenait, concentrés dans la moitié inférieure du remplissage, des charbons de bois, de nombreux tessons dont des fragments d'auge, une lame en fer, une pierre à aiguiser, un lissoir et des débris de terres cuites avec la trace de clayonnage. Le cône de déjection s'était en partie déversé dans la salle S5, au sein de laquelle ont été découverts des charbons, des pierres noircies, des tessons, un fragment de creuset, un éclat retouché en silex, un outil tranchant en pierre, un poids ou contrepoids en pierre (galet doté de deux gorges façonnées), trois fusaïoles (ou perles) et deux pesons en terre cuite, un clou en fer, quelques ossements et des débris de coquillages marins. Le comblement du puits A3 a livré, au total, 80 % des tessons découverts et 1,1 kg de charbons de bois. L'essentiel des formes céramiques a été attribué à la seconde moitié du V^e s. avant n. è., mais certaines formes pourraient se rattacher à la première moitié du siècle (Cherel *et al.*, 2013).

Vestige daté par ¹⁴CDatation ¹⁴C

Datation des mobiliers liés à l'abandon

Borne inférieure 450

Borne supérieure 400

Fiable ? oui**Comblements et mobiliers postérieurs à l'abandon de la structure**

Plusieurs effondrements ont dû compléter le comblement des salles, notamment autour du puits A2 ; du matériel détritique plus tardif, notamment une anse d'amphore de type Dressel 1, le bord d'une céramique en *terra nigra* et trois autres tessons d'époque gallo-romaine précoce ont été découverts mêlés au comblement des salles et accès.

Comblements et mobiliers non rattachés à une phase précise

Datation des mobiliers non rattachés à une phase précise

Borne inférieure

Borne supérieure

Fiable ? oui

Interprétation de la structure Souterrain

Fiabilité A2

Remarques Souterrain de l'âge du Fer avéré.

Documents complémentaires

N°	1	2	3	4	L	l	H rel.	H res.	Aménagements	Surf.	Surf. utile
A1	1	1	0		0,65	0,65	1,80		Plateforme surcreusée en surface	0,35	
A2	1	0	0		?	?	?	?		?	
A3	1	0	0		?	?	?	?		?	
S1	1	3	4	0	4,30	1,25	1,15			4,85	4,85
S2	1	3	4	0	4,20	0,90	1,15			4,15	4,15
S3	1	1	4	0	2,20	1,30		1,15		2,50	2,50
S4	1	1	2	0	1,85	1,65	1,40			2,75	2,75
S5	1	3	4	0	4,30	1,60	1,25			6,80	6,80
S6	1	1	1	0	2,70	2,50		?		5,95	
P1	1	1	3	1	0,25	0,55	0,40	0,40		0,15	
P2	1	0	3	0	0,35	1,00	?	?		0,40	
P3	1	1	3	0	0,30	0,80	0,65	0,65		0,25	
P4	1	1	3	0	0,45	0,90	0,65	0,65		0,55	
St					20,80					28,70	21,05+

Décomposition de la structure en éléments constitutifs

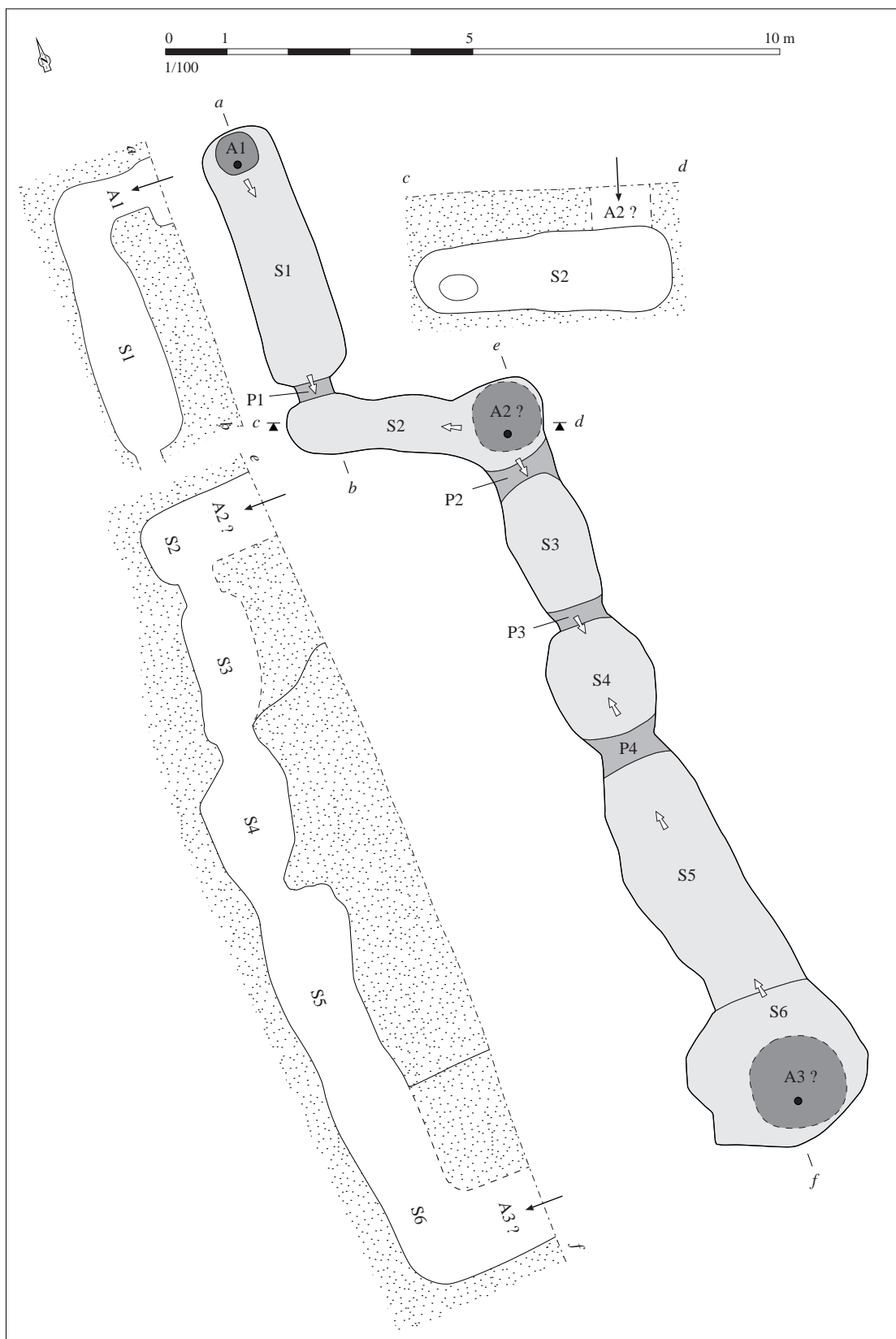

Relevé normalisé de la structure. DAO S. Bossard, d'après Mayet, 1981

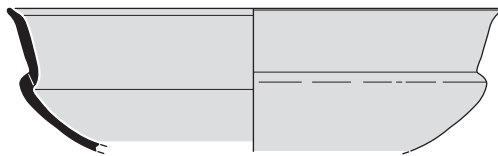

Salle 6 - 19

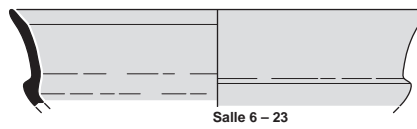

Salle 6 - 23



Salle 6 - 44

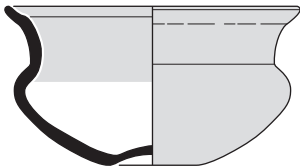

Salle 6 - 17

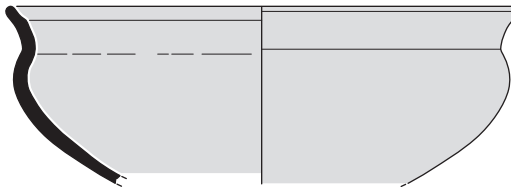

Salle 6 - 18



Salle 6 - 24



Salle 6 - 29



Salle 5 - 25

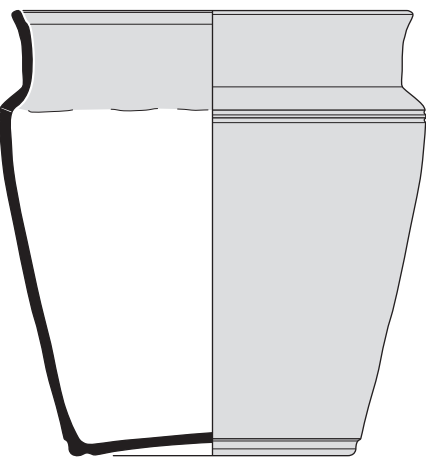

Salles 5/6 - 34

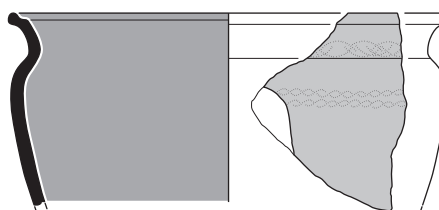

Salle 6 - 1

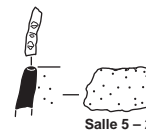

Salle 5 - 24

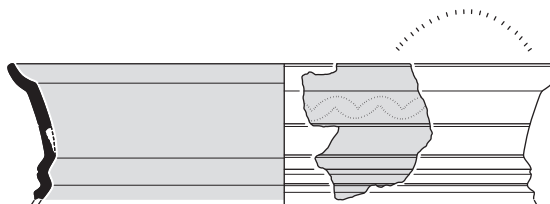

Salle 6 - 7

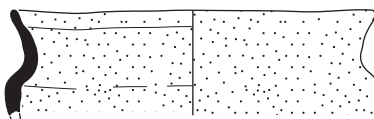

Salle 2 - 1



Salle 6 - 2

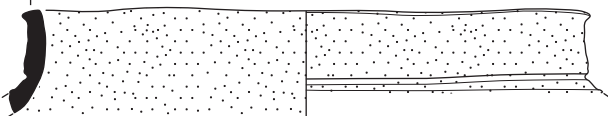

début salle 6 - 45

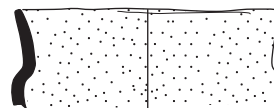

Salle 6 - 6

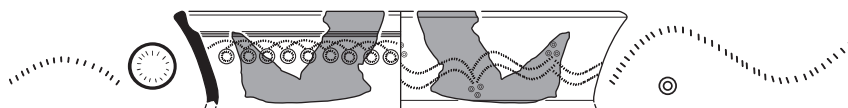

Salle 3 - 1

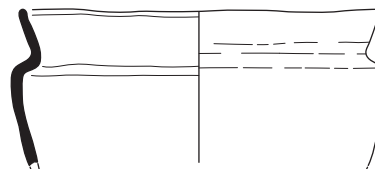

Fond salle 5 - 10

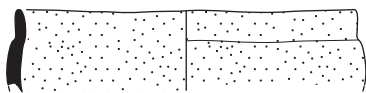

Salle 2 - 2

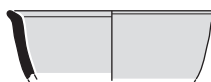

Salle 6 - 30



Salle 6 - 25



Sélection du mobilier issu des comblements liés à l'abandon de la structure.

D'après D'après Chérel et al., 2013

Situation géographique et contexte géologique

Département **Finistère (29)** Lieu-dit IGN **Quistinigou**
 Commune **Elliant** Autre toponyme utilisé

Coordonnées Lambert II étendu
 X = 132400 Y = 2352650
 Altitude NGF (m) 140

Position topographique Replat
 Nature du substrat Granite
 Compacité du substrat Indéterminé

Références cadastrales (2014) Section I Parcelle 481

Découverte, interventions et enregistrement

N° EA Patriarche 29 049 0036

Intervention(s) sur la structure étudiée N° de la structure
 Année de découverte 1972 Opération(s) liée(s)
 Type(s) d'intervention(s) Description sommaire

Bibliographie

Documentation du SRA Bretagne.

Contexte archéologique

Contexte renseigné ? non

Habitat rattaché

- Habitat Voie protohistorique Enclos ou fossés non datés Meule
 Espace funéraire Autre architecture souterraine Tessons de céramique Fragments d'argile cuite
 Stèle Ensemble de structures mal défini Dépôt de haches à douille

Structures en lien direct avec l'architecture souterraine Fossé Habitation probable Ensemble de trous de poteaux

Architecture de la structure

Plan relevé ? non

Structure connue dans son ensemble ? non

Surface totale (m²) Longueur développée (m) Nombre d'accès
 Surface utilisable (m²) Type d'architecture Nombre de salles distinctes

Galerie globalement orientée nord-sud.

Comblements, mobiliers et datations

Types de mobiliers et vestiges pouvant être attribués à l'âge du Fer, découverts dans la structure

- | | | | |
|---|--|---|--|
| <input checked="" type="checkbox"/> Aucun (non fouillé) | <input type="checkbox"/> Élément lié à la prod. de sel | <input type="checkbox"/> Meule complète ou fragmentée | <input type="checkbox"/> Outillage lithique (silex taillé, percuteur...) |
| <input type="checkbox"/> Aucun (vide) | <input type="checkbox"/> Fragment de bois | <input type="checkbox"/> Objet de parure métallique | <input type="checkbox"/> Peson |
| <input type="checkbox"/> Céramique | <input type="checkbox"/> Fgmt de TC avec empreinte de clayonnage | <input type="checkbox"/> Objet de parure non métallique | <input type="checkbox"/> Plaque foyère |
| <input type="checkbox"/> Charbon | <input type="checkbox"/> Fragment de terre cuite indéterminé | <input type="checkbox"/> Objet en fer | <input type="checkbox"/> Résidu d'activité métallurgique |
| <input type="checkbox"/> Chenet | <input type="checkbox"/> Fusaïole | <input type="checkbox"/> Ossement de faune | <input type="checkbox"/> Stèle |
| <input type="checkbox"/> Coquillage | <input type="checkbox"/> Hache à douille en alliage cuivreux | <input type="checkbox"/> Ossement humain | <input type="checkbox"/> Reste carpologique |
| <input type="checkbox"/> Creuset | <input type="checkbox"/> Hache lithique polie | <input type="checkbox"/> Ossement indéterminé | |

Comblements et mobiliers liés à l'utilisation de la structure

Vestige daté par ¹⁴CDatation ¹⁴C

Datation des mobiliers liés à l'utilisation

Borne inférieure

Borne supérieure

Fiable ? oui

Comblements et mobiliers liés à l'abandon de la structure

Vestige daté par ¹⁴CDatation ¹⁴C

Datation des mobiliers liés à l'abandon

Borne inférieure

Borne supérieure

Fiable ? oui

Comblements et mobiliers postérieurs à l'abandon de la structure

Des éboulements ont comblé presque entièrement la structure. Les comblements n'ont pas été fouillés.

Comblements et mobiliers non rattachés à une phase précise

Datation des mobiliers non rattachés à
une phase précise

Borne inférieure

Borne supérieure

Fiable ? oui

Interprétation de la structure Souterrain

Fiabilité D

Remarques Souterrain non daté.

Situation géographique et contexte géologique

Département	Finistère (29)	Lieu-dit IGN	Rumen
Commune	Elliant	Autre toponyme utilisé	
Coordonnées Lambert II étendu		Position topographique	Rebord
X =	134160	Y =	2351250
Altitude NGF (m)		Nature du substrat	Micaschiste
112		Compacité du substrat	Indéterminé
Références cadastrales (2014)		Section	K
		Parcelle	1970

Découverte, interventions et enregistrement

N° EA Patriarche 29 049 0023

Intervention(s) sur la structure étudiée	N° de la structure
Année de découverte avant 1996	Opération(s) liée(s)
Type(s) d'intervention(s) Signalement	

Bibliographie

Documentation du SRA Bretagne.

Contexte archéologique

Contexte renseigné ? non

Habitat rattaché

- Habitat Voie protohistorique Enclos ou fossés non datés Meule
 Espace funéraire Autre architecture souterraine Tessons de céramique Fragments d'argile cuite
 Stèle Ensemble de structures mal défini Dépôt de haches à douille

Structures en lien direct avec l'architecture souterraine Fossé Habitation probable Ensemble de trous de poteaux**Architecture de la structure**

Plan relevé ? non

Structure connue dans son ensemble ? non

Surface totale (m ²)	Longueur développée (m)	Nombre d'accès
Surface utilisable (m ²)	Type d'architecture	Nombre de salles distinctes

Aucune information.

Complements, mobiliers et datations

Types de mobiliers et vestiges pouvant être attribués à l'âge du Fer, découverts dans la structure

- | | | | |
|---|--|---|--|
| <input checked="" type="checkbox"/> Aucun (non fouillé) | <input type="checkbox"/> Élément lié à la prod. de sel | <input type="checkbox"/> Meule complète ou fragmentée | <input type="checkbox"/> Outillage lithique (silex taillé, percuteur...) |
| <input type="checkbox"/> Aucun (vide) | <input type="checkbox"/> Fragment de bois | <input type="checkbox"/> Objet de parure métallique | <input type="checkbox"/> Peson |
| <input type="checkbox"/> Céramique | <input type="checkbox"/> Fgmt de TC avec empreinte de clayonnage | <input type="checkbox"/> Objet de parure non métallique | <input type="checkbox"/> Plaque foyère |
| <input type="checkbox"/> Charbon | <input type="checkbox"/> Fragment de terre cuite indéterminé | <input type="checkbox"/> Objet en fer | <input type="checkbox"/> Résidu d'activité métallurgique |
| <input type="checkbox"/> Chenet | <input type="checkbox"/> Fusaïole | <input type="checkbox"/> Ossement de faune | <input type="checkbox"/> Stèle |
| <input type="checkbox"/> Coquillage | <input type="checkbox"/> Hache à douille en alliage cuivreux | <input type="checkbox"/> Ossement humain | <input type="checkbox"/> Reste carpologique |
| <input type="checkbox"/> Creuset | <input type="checkbox"/> Hache lithique polie | <input type="checkbox"/> Ossement indéterminé | |

Complements et mobiliers liés à l'utilisation de la structure

Vestige daté par ¹⁴CDatation ¹⁴C

Datation des mobiliers liés à l'utilisation

Borne inférieure

Borne supérieure

Fiable ?

 oui

Complements et mobiliers liés à l'abandon de la structure

Vestige daté par ¹⁴CDatation ¹⁴C

Datation des mobiliers liés à l'abandon

Borne inférieure

Borne supérieure

Fiable ?

 oui

Complements et mobiliers postérieurs à l'abandon de la structure

Complements et mobiliers non rattachés à une phase précise

Datation des mobiliers non rattachés à une phase précise

Borne inférieure

Borne supérieure

Fiable ?

 oui

Interprétation de la structure Cavités

Fiabilité E

Remarques Aucune information exploitable.

Situation géographique et contexte géologique			
Département	Finistère (29)	Lieu-dit IGN	Congalic
Commune	Ergué-Gabéric	Autre toponyme utilisé	
Coordonnées Lambert II étendu		Position topographique	Indéterminé
X = 125690	Y = 2352870	Nature du substrat	Indéterminé
Altitude NGF (m) ?		Compacité du substrat	Indéterminé
Références cadastrales (2014)	Section ?	Parcelle ?	

Découverte, interventions et enregistrement		N° EA Patriarche	Aucun
Intervention(s) sur la structure étudiée		N° de la structure	
Année de découverte	1956	Opération(s) liée(s)	
Type(s) d'intervention(s)	Signalement		
Bibliographie			
Giot, 1956 - GIOT P.-R., "Informations archéologiques. IV ^e circonscription", <i>Gallia</i> , t. 14, 2, 1956, p. 197.			

Contexte archéologique		Contexte renseigné ?	non	Habitat rattaché
<input type="checkbox"/> Habitat	<input type="checkbox"/> Voie protohistorique	<input type="checkbox"/> Enclos ou fossés non datés	<input type="checkbox"/> Meule	
<input type="checkbox"/> Espace funéraire	<input type="checkbox"/> Autre architecture souterraine	<input type="checkbox"/> Tessons de céramique	<input type="checkbox"/> Fragments d'argile cuite	
<input type="checkbox"/> Stèle	<input type="checkbox"/> Ensemble de structures mal défini	<input type="checkbox"/> Dépôt de haches à douille		
Structures en lien direct avec l'architecture souterraine				
<input type="checkbox"/> Fossé <input type="checkbox"/> Habitation probable <input type="checkbox"/> Ensemble de trous de poteaux				

Architecture de la structure		Plan relevé ?	non	Structure connue dans son ensemble ?	non
Surface totale (m ²)	Longueur développée (m)	Nombre d'accès			
Surface utilisable (m ²)	Type d'architecture	Nombre de salles distinctes			
Aucune information.					

Complements, mobiliers et datations			
Types de mobiliers et vestiges pouvant être attribués à l'âge du Fer, découverts dans la structure			
<input checked="" type="checkbox"/> Aucun (non fouillé)	<input type="checkbox"/> Élément lié à la prod. de sel	<input type="checkbox"/> Meule complète ou fragmentée	<input type="checkbox"/> Outillage lithique (silex taillé, percuteur...)
<input type="checkbox"/> Aucun (vide)	<input type="checkbox"/> Fragment de bois	<input type="checkbox"/> Objet de parure métallique	<input type="checkbox"/> Peson
<input type="checkbox"/> Céramique	<input type="checkbox"/> Fgmt de TC avec empreinte de clayonnage	<input type="checkbox"/> Objet de parure non métallique	<input type="checkbox"/> Plaque foyère
<input type="checkbox"/> Charbon	<input type="checkbox"/> Fragment de terre cuite indéterminé	<input type="checkbox"/> Objet en fer	<input type="checkbox"/> Résidu d'activité métallurgique
<input type="checkbox"/> Chenet	<input type="checkbox"/> Fusaïole	<input type="checkbox"/> Ossement de faune	<input type="checkbox"/> Stèle
<input type="checkbox"/> Coquillage	<input type="checkbox"/> Hache à douille en alliage cuivreux	<input type="checkbox"/> Ossement humain	<input type="checkbox"/> Reste carpologique
<input type="checkbox"/> Creuset	<input type="checkbox"/> Hache lithique polie	<input type="checkbox"/> Ossement indéterminé	
Complements et mobiliers liés à l'utilisation de la structure			
Vestige daté par ¹⁴ C		Datation ¹⁴ C	
Datation des mobiliers liés à l'utilisation	Borne inférieure	Borne supérieure	Fiable ? <input type="checkbox"/> oui
Complements et mobiliers liés à l'abandon de la structure			
Vestige daté par ¹⁴ C		Datation ¹⁴ C	
Datation des mobiliers liés à l'abandon	Borne inférieure	Borne supérieure	Fiable ? <input type="checkbox"/> oui
Complements et mobiliers postérieurs à l'abandon de la structure			
Complements et mobiliers non rattachés à une phase précise			
Datation des mobiliers non rattachés à une phase précise		Borne inférieure	Borne supérieure
			Fiable ? <input type="checkbox"/> oui
Interprétation de la structure	Cavité	Fiabilité	E
Remarques	Aucune information exploitable.		

Situation géographique et contexte géologiqueDépartement **Côtes-d'Armor (22)**Lieu-dit IGN **?**Commune **Erquy**Autre toponyme utilisé **Le Travers**

Coordonnées Lambert II étendu

X = **246600**Y = **2414550**

Position topographique

Indéterminé

Nature du substrat

Indéterminé

Altitude NGF (m) **?**

Compacité du substrat

Indéterminé

Références cadastrales (2014)

Section **?**Parcelle **?****Découverte, interventions et enregistrement**N° EA Patriarche **Aucun**

Intervention(s) sur la structure étudiée

N° de la structure

Année de découverte **1929**

Opération(s) liée(s)

Type(s) d'intervention(s) **Signalement**

Bibliographie

Frotier de la Messelière, 1929 - FROTIER DE LA MESSELIÈRE E., "La Société d'émulation des Côtes-du-Nord en 1929", *BMSECN*, 1929, p. 3.**Contexte archéologique**Contexte renseigné ? **non**

Habitat rattaché

- Habitat Voie protohistorique Enclos ou fossés non datés Meule
 Espace funéraire Autre architecture souterraine Tessons de céramique Fragments d'argile cuite
 Stèle Ensemble de structures mal défini Dépôt de haches à douille

Structures en lien direct avec l'architecture souterraine Fossé Habitation probable Ensemble de trous de poteaux**Architecture de la structure**Plan relevé ? **non**Structure connue dans son ensemble ? **non**Surface totale (m²)

Longueur développée (m)

Nombre d'accès

Surface utilisable (m²)Type
d'architecture

Nombre de salles distinctes

Aucune information.

Complements, mobiliers et datations

Types de mobiliers et vestiges pouvant être attribués à l'âge du Fer, découverts dans la structure

- | | | | |
|---|--|---|--|
| <input type="checkbox"/> Aucun (non fouillé) | <input type="checkbox"/> Élément lié à la prod. de sel | <input type="checkbox"/> Meule complète ou fragmentée | <input type="checkbox"/> Outillage lithique (silex taillé, percuteur...) |
| <input type="checkbox"/> Aucun (vide) | <input type="checkbox"/> Fragment de bois | <input type="checkbox"/> Objet de parure métallique | <input type="checkbox"/> Peson |
| <input checked="" type="checkbox"/> Céramique | <input type="checkbox"/> Fgmt de TC avec empreinte de clayonnage | <input type="checkbox"/> Objet de parure non métallique | <input type="checkbox"/> Plaque foyère |
| <input type="checkbox"/> Charbon | <input type="checkbox"/> Fragment de terre cuite indéterminé | <input type="checkbox"/> Objet en fer | <input type="checkbox"/> Résidu d'activité métallurgique |
| <input type="checkbox"/> Chenet | <input type="checkbox"/> Fusaïole | <input type="checkbox"/> Ossement de faune | <input type="checkbox"/> Stèle |
| <input type="checkbox"/> Coquillage | <input type="checkbox"/> Hache à douille en alliage cuivreux | <input type="checkbox"/> Ossement humain | <input type="checkbox"/> Reste carpologique |
| <input type="checkbox"/> Creuset | <input type="checkbox"/> Hache lithique polie | <input type="checkbox"/> Ossement indéterminé | |

Complements et mobiliers liés à l'utilisation de la structure

Vestige daté par ¹⁴CDatation ¹⁴C

Datation des mobiliers liés à l'utilisation

Borne inférieure

Borne supérieure

Fiable ?

 oui

Complements et mobiliers liés à l'abandon de la structure

Vestige daté par ¹⁴CDatation ¹⁴C

Datation des mobiliers liés à l'abandon

Borne inférieure

Borne supérieure

Fiable ?

 oui

Complements et mobiliers postérieurs à l'abandon de la structure

Complements et mobiliers non rattachés à une phase précise

Mention d'un "fragment de vase".

Datation des mobiliers non rattachés à
une phase précise

Borne inférieure

Borne supérieure

Fiable ?

 oui

Interprétation de la structure Cavités

Fiabilité E

Remarques Aucune information exploitable.

Situation géographique et contexte géologique

Département	Finistère (29)	Lieu-dit IGN	Kerouil ?
Commune	Esquibien	Autre toponyme utilisé	Kerioual

Coordonnées Lambert II étendu

X = 84650

Y = 2359400

Altitude NGF (m) ?

Position topographique Indéterminé

Nature du substrat Indéterminé

Compacité du substrat Indéterminé

Références cadastrales (2014)

Section ?

Parcelle ?

Découverte, interventions et enregistrement

N° EA Patriarche Aucun

Intervention(s) sur la structure étudiée

N° de la structure

Année de découverte avant 1877

Opération(s) liée(s)

Type(s) d'intervention(s) Description sommaire

Bibliographie

Flagelle, 1877 - FLAGELLE E., "Notes archéologiques sur le département du Finistère", *BSAB*, t. IV, 1877, p. 13.**Contexte archéologique**

Contexte renseigné ? non

Habitat rattaché

- | | | | |
|---|--|---|---|
| <input type="checkbox"/> Habitat | <input type="checkbox"/> Voie protohistorique | <input type="checkbox"/> Enclos ou fossés non datés | <input type="checkbox"/> Meule |
| <input type="checkbox"/> Espace funéraire | <input type="checkbox"/> Autre architecture souterraine | <input type="checkbox"/> Tessons de céramique | <input type="checkbox"/> Fragments d'argile cuite |
| <input type="checkbox"/> Stèle | <input type="checkbox"/> Ensemble de structures mal défini | <input type="checkbox"/> Dépôt de haches à douille | |

Structures en lien direct avec l'architecture souterraine Fossé Habitation probable Ensemble de trous de poteaux**Architecture de la structure**

Plan relevé ? non

Structure connue dans son ensemble ? non

Surface totale (m²)

Longueur développée (m)

Nombre d'accès

Surface utilisable (m²)Type
d'architecture

Nombre de salles distinctes

Salle de plan circulaire mesurant 2 m de diamètre et 1,30 m de haut, accessible par un "passage couvert assez large pour laisser passer un homme en se baissant".

Complements, mobiliers et datations

Types de mobiliers et vestiges pouvant être attribués à l'âge du Fer, découverts dans la structure

- | | | | |
|---|--|---|--|
| <input type="checkbox"/> Aucun (non fouillé) | <input type="checkbox"/> Élément lié à la prod. de sel | <input type="checkbox"/> Meule complète ou fragmentée | <input type="checkbox"/> Outillage lithique (silex taillé, percuteur...) |
| <input type="checkbox"/> Aucun (vide) | <input type="checkbox"/> Fragment de bois | <input type="checkbox"/> Objet de parure métallique | <input type="checkbox"/> Peson |
| <input checked="" type="checkbox"/> Céramique | <input type="checkbox"/> Fgmt de TC avec empreinte de clayonnage | <input type="checkbox"/> Objet de parure non métallique | <input type="checkbox"/> Plaque foyère |
| <input type="checkbox"/> Charbon | <input type="checkbox"/> Fragment de terre cuite indéterminé | <input type="checkbox"/> Objet en fer | <input type="checkbox"/> Résidu d'activité métallurgique |
| <input type="checkbox"/> Chenet | <input type="checkbox"/> Fusaïole | <input type="checkbox"/> Ossement de faune | <input type="checkbox"/> Stèle |
| <input type="checkbox"/> Coquillage | <input type="checkbox"/> Hache à douille en alliage cuivreux | <input type="checkbox"/> Ossement humain | <input type="checkbox"/> Reste carpologique |
| <input type="checkbox"/> Creuset | <input type="checkbox"/> Hache lithique polie | <input type="checkbox"/> Ossement indéterminé | |

Complements et mobiliers liés à l'utilisation de la structure

Vestige daté par ¹⁴CDatation ¹⁴C

Datation des mobiliers liés à l'utilisation

Borne inférieure

Borne supérieure

Fiable ?

 oui

Complements et mobiliers liés à l'abandon de la structure

Vestige daté par ¹⁴CDatation ¹⁴C

Datation des mobiliers liés à l'abandon

Borne inférieure

Borne supérieure

Fiable ?

 oui

Complements et mobiliers postérieurs à l'abandon de la structure

Complements et mobiliers non rattachés à une phase précise

Mentions de plusieurs céramiques, non décrites.

Datation des mobiliers non rattachés à
une phase précise

Borne inférieure

Borne supérieure

Fiable ?

 oui

Interprétation de la structure Souterrain

Fiabilité D

Remarques Souterrain non daté.

Situation géographique et contexte géologique

Département	Finistère (29)	Lieu-dit IGN	Queff Du
Commune	Garlan	Autre toponyme utilisé	
Coordonnées Lambert II étendu		Position topographique	Versant
X = 149189	Y = 2418223	Nature du substrat	Schiste
Altitude NGF (m)	58	Compacité du substrat	Altéré
Références cadastrales (2014)	Section A	Parcelle	743

Découverte, interventions et enregistrement

N° EA Patriarche 29 059 0001

Intervention(s) sur la structure étudiée	N° de la structure
Année de découverte 1973	Opération(s) liée(s) 260 / LE ROUX Charles-Tanguy / SD / 1 / 1973
Type(s) d'intervention(s) Exploration sommaire	

Bibliographie

Le Roux, 1978 - LE ROUX C.-T., "Queff-Du en Garlan (Finistère)", in GIOT P.-R. LECERF Y., LECORNEC J., LE ROUX C.-T., *Souterrains armoricains de l'âge du Fer*, Rennes, laboratoire "Anthropologie - Préhistoire - Protohistoire - Quaternaire armoricains", 1978, p. 78-79.

Contexte archéologique

Contexte renseigné ? non

Habitat rattaché

- Habitat Voie protohistorique Enclos ou fossés non datés Meule
 Espace funéraire Autre architecture souterraine Tessons de céramique Fragments d'argile cuite
 Stèle Ensemble de structures mal défini Dépôt de haches à douille

Structures en lien direct avec l'architecture souterraine Fossé Habitation probable Ensemble de trous de poteaux

Architecture de la structure

Plan relevé ? oui

Structure connue dans son ensemble ? non

Surface totale (m ²)	Longueur développée (m)	Nombre d'accès
Surface utilisable (m ²)	Type d'architecture	Nombre de salles distinctes

Souterrain composé d'un boyau irrégulier arqué, observé sur environ 5 m de long, et large d'environ 1,50 m. Deux rétrécissements peu marqués peuvent délimiter trois salles. Le fond du souterrain est situé à 2,5 m sous la surface du sol. À l'extrémité nord, la présence d'un cône de terre végétale bouchant le souterrain peut signaler l'existence d'un puits d'accès comblé. Le plan, incomplet et incertain, n'a pas été repris ici.

Complements, mobiliers et datations

Types de mobiliers et vestiges pouvant être attribués à l'âge du Fer, découverts dans la structure

- | | | | |
|---|--|---|--|
| <input checked="" type="checkbox"/> Aucun (non fouillé) | <input type="checkbox"/> Élément lié à la prod. de sel | <input type="checkbox"/> Meule complète ou fragmentée | <input type="checkbox"/> Outillage lithique (silex taillé, percuteur...) |
| <input type="checkbox"/> Aucun (vide) | <input type="checkbox"/> Fragment de bois | <input type="checkbox"/> Objet de parure métallique | <input type="checkbox"/> Peson |
| <input type="checkbox"/> Céramique | <input type="checkbox"/> Fgmt de TC avec empreinte de clayonnage | <input type="checkbox"/> Objet de parure non métallique | <input type="checkbox"/> Plaque foyère |
| <input type="checkbox"/> Charbon | <input type="checkbox"/> Fragment de terre cuite indéterminé | <input type="checkbox"/> Objet en fer | <input type="checkbox"/> Résidu d'activité métallurgique |
| <input type="checkbox"/> Chenet | <input type="checkbox"/> Fusaïole | <input type="checkbox"/> Ossement de faune | <input type="checkbox"/> Stèle |
| <input type="checkbox"/> Coquillage | <input type="checkbox"/> Hache à douille en alliage cuivreux | <input type="checkbox"/> Ossement humain | <input type="checkbox"/> Reste carpologique |
| <input type="checkbox"/> Creuset | <input type="checkbox"/> Hache lithique polie | <input type="checkbox"/> Ossement indéterminé | |

Complements et mobiliers liés à l'utilisation de la structure

Vestige daté par ¹⁴CDatation ¹⁴C

Datation des mobiliers liés à l'utilisation

Borne inférieure

Borne supérieure

Fiable ?

 oui

Complements et mobiliers liés à l'abandon de la structure

Vestige daté par ¹⁴CDatation ¹⁴C

Datation des mobiliers liés à l'abandon

Borne inférieure

Borne supérieure

Fiable ?

 oui

Complements et mobiliers postérieurs à l'abandon de la structure

Complements et mobiliers non rattachés à une phase précise

Seul un sondage de 0,50 m² a été entrepris au niveau de la terre végétale comblant l'extrémité nord du souterrain ; le comblement homogène n'a livré que quelques grains épars de charbon de bois.

Datation des mobiliers non rattachés à une phase précise

Borne inférieure

Borne supérieure

Fiable ?

 oui

Interprétation de la structure Souterrain

Fiabilité C

Remarques Probable souterrain de l'âge du Fer, d'après l'architecture de la structure.

Situation géographique et contexte géologique

Département	Côtes-d'Armor (22)	Lieu-dit IGN	Cargo
Commune	Gausson	Autre toponyme utilisé	

Coordonnées Lambert II étendu

X = 221579

Y = 2378685

Position topographique

Indéterminé

Nature du substrat

Indéterminé

Altitude NGF (m) ?

Compacité du substrat

Indéterminé

Références cadastrales (2014)

Section ?

Parcelle ?

Découverte, interventions et enregistrement

N° EA Patriarche 22 060 0003

Intervention(s) sur la structure étudiée

N° de la structure

Année de découverte 1876

Opération(s) liée(s)

Type(s) d'intervention(s) Exploration sommaire

Bibliographie

La Chenelière, 1876 - LA CHENELIÈRE (DE) G., "Fouilles archéologiques exécutées au bourg de la Motte, à Saint-Théo et à Gausson", *BMSECN*, t. XIII, 1876, p. 299-303 et 1 pl.

Giot et al., 1971 - GIOT P.-R., LECERF Y., ONNÉE Y., *Céramique armoricaine de l'âge du Fer II*, Rennes, laboratoire "Anthropologie - Préhistoire - Protohistoire - Quaternaire armoricains", 1971, p. 4 et pl. I à VIII.

Cherel et al., à paraître - CHEREL A.-F., MENEZ Y., LIERVILLE O., "Les céramiques gauloises en Bretagne. Évolution des formes et des décors entre le VI^e et I^{er} siècle avant notre ère", à paraître.

Contexte archéologique

Contexte renseigné ? non

Habitat rattaché

- | | | | |
|---|--|---|---|
| <input type="checkbox"/> Habitat | <input type="checkbox"/> Voie protohistorique | <input type="checkbox"/> Enclos ou fossés non datés | <input type="checkbox"/> Meule |
| <input type="checkbox"/> Espace funéraire | <input type="checkbox"/> Autre architecture souterraine | <input type="checkbox"/> Tessons de céramique | <input type="checkbox"/> Fragments d'argile cuite |
| <input type="checkbox"/> Stèle | <input type="checkbox"/> Ensemble de structures mal défini | <input type="checkbox"/> Dépôt de haches à douille | |

Structures en lien direct avec l'architecture souterraine Fossé Habitation probable Ensemble de trous de poteaux

Architecture de la structure

Plan relevé ? schéma

Structure connue dans son ensemble ? non

Surface totale (m²) 11,20

Longueur développée (m) 9,50

Nombre d'accès 1 ?

Surface utilisable (m²) 8,20 ?

Type d'architecture 4

Nombre de salles distinctes 1 à 2 ?

Souterrain composé de deux salles allongées et elliptiques, disposées en angle droit. La salle S1, qui ne semble pas avoir été creusée en sape - à moins que le plafond ne se soit effondré -, est reliée à la salle S2, creusée perpendiculairement à l'extrémité orientale de S1. Aucun accès depuis la surface n'a été observé. Il est possible qu'un puits d'accès existait à l'extrémité nord de S2, le fouilleur précisant que la voûte de la salle s'était effondré et que le mobilier ainsi que des cendres abondantes ont été découverts à ce niveau, ce qui peut évoquer un apport de matériaux bouchant un éventuel puits d'accès. La salle S2, très étroite, pourrait alors être interprétée plutôt comme un passage - un couloir - permettant l'accès à S1. Sans plus de précisions, il est toutefois impossible de l'affirmer.

Complements, mobiliers et datations

Types de mobiliers et vestiges pouvant être attribués à l'âge du Fer, découverts dans la structure

- | | | | |
|---|--|---|--|
| <input type="checkbox"/> Aucun (non fouillé) | <input type="checkbox"/> Élément lié à la prod. de sel | <input type="checkbox"/> Meule complète ou fragmentée | <input type="checkbox"/> Outillage lithique (silex taillé, percuteur...) |
| <input type="checkbox"/> Aucun (vide) | <input type="checkbox"/> Fragment de bois | <input type="checkbox"/> Objet de parure métallique | <input type="checkbox"/> Peson |
| <input checked="" type="checkbox"/> Céramique | <input type="checkbox"/> Fgmt de TC avec empreinte de clayonnage | <input type="checkbox"/> Objet de parure non métallique | <input type="checkbox"/> Plaque foyère |
| <input checked="" type="checkbox"/> Charbon | <input type="checkbox"/> Fragment de terre cuite indéterminé | <input type="checkbox"/> Objet en fer | <input type="checkbox"/> Résidu d'activité métallurgique |
| <input type="checkbox"/> Chenet | <input type="checkbox"/> Fusaïole | <input type="checkbox"/> Ossement de faune | <input type="checkbox"/> Stèle |
| <input type="checkbox"/> Coquillage | <input type="checkbox"/> Hache à douille en alliage cuivreux | <input type="checkbox"/> Ossement humain | <input type="checkbox"/> Reste carpologique |
| <input checked="" type="checkbox"/> Creuset | <input type="checkbox"/> Hache lithique polie | <input type="checkbox"/> Ossement indéterminé | |

Complements et mobiliers liés à l'utilisation de la structure

Vestige daté par ¹⁴CDatation ¹⁴C

Datation des mobiliers liés à l'utilisation

Borne inférieure

Borne supérieure

Fiable ? oui

Complements et mobiliers liés à l'abandon de la structure

La voûte de la salle S2 était effondrée lors de la découverte, et le comblement de cette salle a aussi livré des céramiques et des cendres. Il est plausible d'envisager que ce comblement est lié à un apport de matériaux opéré lors de l'abandon de la structure. D'après le fouilleur, certains vases ont été découverts entiers, et contenaient des ossements brûlés ainsi que des cendres ; ils ont été brisés après la découverte. Ces céramiques, ainsi que d'autres fragments découverts, portaient des traces d'un feu violent. Le fouilleur signale également la présence d'un fragment d'un possible creuset. Le mobilier fragmenté a été dessiné en 1971 (Giot *et al.*, 1971, p. 4) ; le nombre minimum d'individus a été évalué à 30 vases, rattachés au premier quart du III^e s. avant n. è. (Cherel *et al.*, à paraître).

Vestige daté par ¹⁴CDatation ¹⁴C

Datation des mobiliers liés à l'abandon

Borne inférieure 300

Borne supérieure 275

Fiable ? oui

Complements et mobiliers postérieurs à l'abandon de la structure

Complements et mobiliers non rattachés à une phase précise

Le fouilleur signale que la salle S1 était remplie de "sable" lors de son exploration (la Chênelière, 1876, p. 302).

Datation des mobiliers non rattachés à une phase précise

Borne inférieure

Borne supérieure

Fiable ? oui

Interprétation de la structure Souterrain

Fiabilité A2

Remarques Souterrain de l'âge du Fer avéré. Le plan relevé semble schématique.

Documents complémentaires

N°	1	2	3	4	L	l	H rel.	H res.	Aménagements	Surf.	Surf. utile
S1	0	3	2	0	6,00	1,40	2,00			8,20	8,20
S2	1	1	2	0	3,50	0,55	0,75			3,00	?
St					10,00					11,20	8,20 ?

Décomposition de la structure en éléments constitutifs

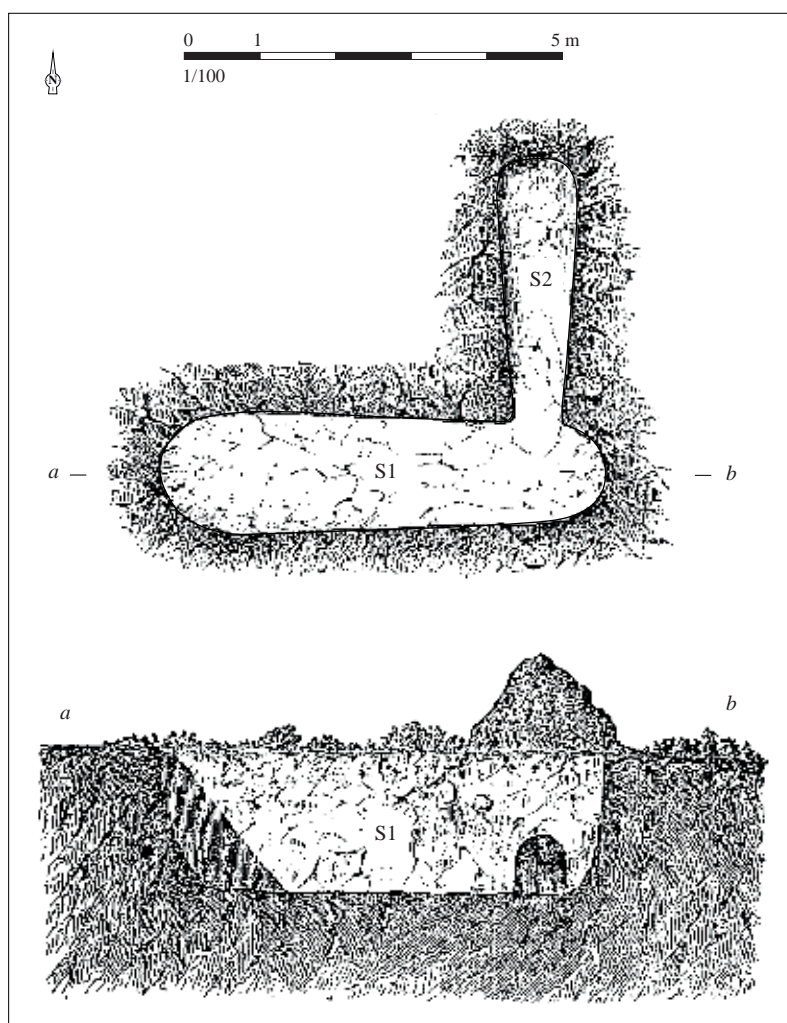

Relevé normalisé de la structure. DAO S. Bossard, d'après la Chênelière, 1876

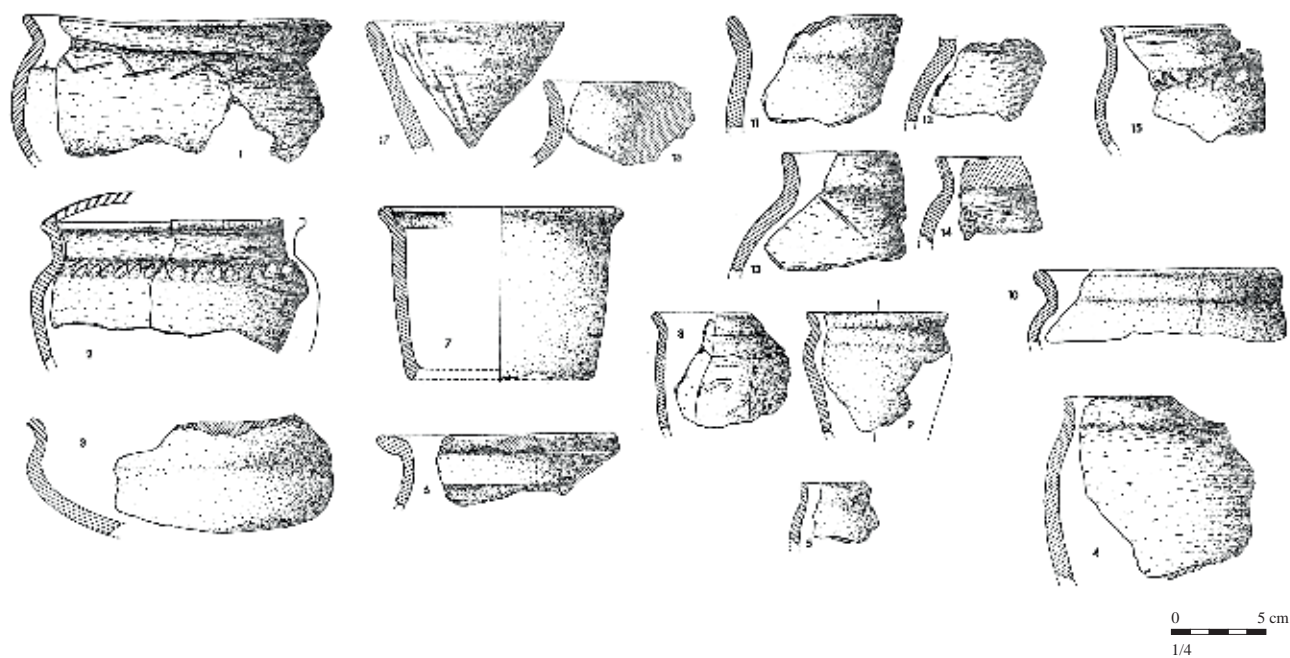

Mobilier issu des comblements liés à l'abandon de la structure. D'après Giot et al., 1971, pl. I à V

Situation géographique et contexte géologique

Département	Finistère (29)	Lieu-dit IGN	Pénéty Tosta
Commune	Gouesnou	Autre toponyme utilisé	Lannoc
Coordonnées Lambert II étendu		Position topographique	Versant
X =	99250	Y =	2405025
Altitude NGF (m)		Nature du substrat	Granite
95		Compacité du substrat	Indéterminé
Références cadastrales (2014)		Section	AN
		Parcelle	65

Découverte, interventions et enregistrement

N° EA Patriarche 29 061 0009

Intervention(s) sur la structure étudiée	N° de la structure
Année de découverte	1984
Type(s) d'intervention(s)	Signalement
	Opération(s) liée(s)

Bibliographie

Le Goffic, 1985 - LE GOFFIC M., "Chroniques d'archéologie antique et médiévale (année 1984)", BSAF, t. CXIV, 1985, p. 48.

Contexte archéologique

Contexte renseigné ? non

Habitat rattaché

- Habitat Voie protohistorique Enclos ou fossés non datés Meule
 Espace funéraire Autre architecture souterraine Tessons de céramique Fragments d'argile cuite
 Stèle Ensemble de structures mal défini Dépôt de haches à douille

Structures en lien direct avec l'architecture souterraine Fossé Habitation probable Ensemble de trous de poteaux

Architecture de la structure

Plan relevé ? non

Structure connue dans son ensemble ? non

Surface totale (m ²)	Longueur développée (m)	Nombre d'accès
Surface utilisable (m ²)	Type d'architecture	Nombre de salles distinctes

"Souterrain".

Complements, mobiliers et datations

Types de mobiliers et vestiges pouvant être attribués à l'âge du Fer, découverts dans la structure

- | | | | |
|---|--|---|--|
| <input checked="" type="checkbox"/> Aucun (non fouillé) | <input type="checkbox"/> Élément lié à la prod. de sel | <input type="checkbox"/> Meule complète ou fragmentée | <input type="checkbox"/> Outillage lithique (silex taillé, percuteur...) |
| <input type="checkbox"/> Aucun (vide) | <input type="checkbox"/> Fragment de bois | <input type="checkbox"/> Objet de parure métallique | <input type="checkbox"/> Peson |
| <input type="checkbox"/> Céramique | <input type="checkbox"/> Fgmt de TC avec empreinte de clayonnage | <input type="checkbox"/> Objet de parure non métallique | <input type="checkbox"/> Plaque foyère |
| <input type="checkbox"/> Charbon | <input type="checkbox"/> Fragment de terre cuite indéterminé | <input type="checkbox"/> Objet en fer | <input type="checkbox"/> Résidu d'activité métallurgique |
| <input type="checkbox"/> Chenet | <input type="checkbox"/> Fusaïole | <input type="checkbox"/> Ossement de faune | <input type="checkbox"/> Stèle |
| <input type="checkbox"/> Coquillage | <input type="checkbox"/> Hache à douille en alliage cuivreux | <input type="checkbox"/> Ossement humain | <input type="checkbox"/> Reste carpologique |
| <input type="checkbox"/> Creuset | <input type="checkbox"/> Hache lithique polie | <input type="checkbox"/> Ossement indéterminé | |

Complements et mobiliers liés à l'utilisation de la structure

Vestige daté par ¹⁴CDatation ¹⁴C

Datation des mobiliers liés à l'utilisation

Borne inférieure

Borne supérieure

Fiable ?

 oui

Complements et mobiliers liés à l'abandon de la structure

Vestige daté par ¹⁴CDatation ¹⁴C

Datation des mobiliers liés à l'abandon

Borne inférieure

Borne supérieure

Fiable ?

 oui

Complements et mobiliers postérieurs à l'abandon de la structure

Complements et mobiliers non rattachés à une phase précise

Datation des mobiliers non rattachés à
une phase précise

Borne inférieure

Borne supérieure

Fiable ?

 oui

Interprétation de la structure Souterrain

Fiabilité E

Remarques Aucune information exploitable.

Situation géographique et contexte géologique

Département	Morbihan (56)	Lieu-dit IGN	Kerhuel Conaour
Commune	Gourin	Autre toponyme utilisé	

Coordonnées Lambert II étendu		Position topographique	Rebord
X = 156406	Y = 2360279	Nature du substrat	Micaschiste
Altitude NGF (m)	180	Compacité du substrat	Indéterminé

Références cadastrales (2014)	Section	XS	Parcelle	33
-------------------------------	---------	----	----------	----

Découverte, interventions et enregistrement

N° EA Patriarche 56 066 0008

Intervention(s) sur la structure étudiée	N° de la structure
Année de découverte 1947	Opération(s) liée(s)
Type(s) d'intervention(s) Description sommaire	

Bibliographie

Danigo, 1950 - DANIGO, "Une chambre souterraine en Gourin", *BSPM*, 1950, P.-V. p. 76-77.
Giot, 1960 - GIOT P.-R., "Les souterrains armoricains de l'âge du Fer", *AB*, t. 67, n° 1, 1960, p. 54 et fig. 2 p. 53.

Contexte archéologique

Contexte renseigné ? non

Habitat rattaché

- | | | | |
|---|--|---|---|
| <input type="checkbox"/> Habitat | <input type="checkbox"/> Voie protohistorique | <input type="checkbox"/> Enclos ou fossés non datés | <input type="checkbox"/> Meule |
| <input type="checkbox"/> Espace funéraire | <input type="checkbox"/> Autre architecture souterraine | <input type="checkbox"/> Tessons de céramique | <input type="checkbox"/> Fragments d'argile cuite |
| <input type="checkbox"/> Stèle | <input type="checkbox"/> Ensemble de structures mal défini | <input type="checkbox"/> Dépôt de haches à douille | |

Structures en lien direct avec l'architecture souterraine Fossé Habitation probable Ensemble de trous de poteaux

Architecture de la structure

Plan relevé ? non

Structure connue dans son ensemble ? non

Surface totale (m ²)	Longueur développée (m)	12,50+	Nombre d'accès	1+
Surface utilisable (m ²)	Type d'architecture	111	Nombre de salles distinctes	3+

Souterrain composé d'un puits d'accès vertical ou oblique doté de marches, prolongé par au moins trois salles alignées, séparées par des chatières étroites. Les salles mesurent 2 à 4 m de long, pour 1,50 m de large et 1,50 m de haut environ. Seule une coupe schématique a été relevée.

Complements, mobiliers et datations

Types de mobiliers et vestiges pouvant être attribués à l'âge du Fer, découverts dans la structure

- | | | | |
|--|--|--|--|
| <input type="checkbox"/> Aucun (non fouillé) | <input type="checkbox"/> Élément lié à la prod. de sel | <input type="checkbox"/> Meule complète ou fragmentée | <input type="checkbox"/> Outillage lithique (silex taillé, percuteur...) |
| <input type="checkbox"/> Aucun (vide) | <input type="checkbox"/> Fragment de bois | <input type="checkbox"/> Objet de parure métallique | <input type="checkbox"/> Peson |
| <input type="checkbox"/> Céramique | <input type="checkbox"/> Fgmt de TC avec empreinte de clayonnage | <input type="checkbox"/> Objet de parure non métallique | <input type="checkbox"/> Plaque foyère |
| <input checked="" type="checkbox"/> Charbon | <input type="checkbox"/> Fragment de terre cuite indéterminé | <input type="checkbox"/> Objet en fer | <input type="checkbox"/> Résidu d'activité métallurgique |
| <input type="checkbox"/> Chenet | <input type="checkbox"/> Fusaïole | <input type="checkbox"/> Ossement de faune | <input type="checkbox"/> Stèle |
| <input type="checkbox"/> Coquillage | <input type="checkbox"/> Hache à douille en alliage cuivreux | <input type="checkbox"/> Ossement humain | <input type="checkbox"/> Reste carpologique |
| <input type="checkbox"/> Creuset | <input checked="" type="checkbox"/> Hache lithique polie | <input checked="" type="checkbox"/> Ossement indéterminé | |

Complements et mobiliers liés à l'utilisation de la structure

Vestige daté par ¹⁴CDatation ¹⁴C

Datation des mobiliers liés à l'utilisation

Borne inférieure

Borne supérieure

Fiable ?

 oui

Complements et mobiliers liés à l'abandon de la structure

Vestige daté par ¹⁴CDatation ¹⁴C

Datation des mobiliers liés à l'abandon

Borne inférieure

Borne supérieure

Fiable ?

 oui

Complements et mobiliers postérieurs à l'abandon de la structure

Complements et mobiliers non rattachés à une phase précise

La salle la plus éloignée du puits d'accès a livré des charbons, des fragments d'os pulvérulents et une possible hache polie de section triangulaire (?).

Datation des mobiliers non rattachés à
une phase précise

Borne inférieure

Borne supérieure

Fiable ?

 oui

Interprétation de la structure Souterrain

Fiabilité B

Remarques Souterrain rattaché à l'âge du Fer, d'après l'architecture de la structure.

Documents complémentaires

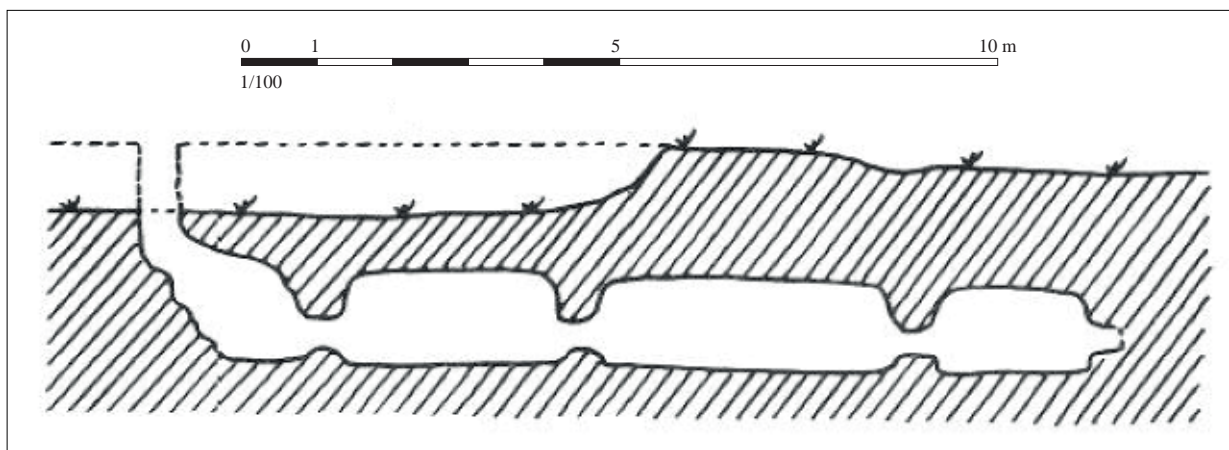

Profil de la structure. D'après Giot, 1960, fig. 2 p. 53

Situation géographique et contexte géologique			
Département	Morbihan (56)	Lieu-dit IGN	Saint-Nicolas
Commune	Gourin	Autre toponyme utilisé	
Coordonnées Lambert II étendu		Position topographique	Indéterminé
X = 162665	Y = 2367180	Nature du substrat	Indéterminé
Altitude NGF (m) ?		Compacité du substrat	Indéterminé
Références cadastrales (2014)		Section ?	Parcelle ?

Découverte, interventions et enregistrement		N° EA Patriarche	Aucun
Intervention(s) sur la structure étudiée		N° de la structure	
Année de découverte	1925	Opération(s) liée(s)	
Type(s) d'intervention(s)	Description sommaire		
Bibliographie			
Gilles, 1925 - GILLES, "Deux nouvelles découvertes de chambres souterraines", <i>BSPM</i> , 1925, P.-V. p. 8.			

Contexte archéologique		Contexte renseigné ?	non	Habitat rattaché
<input type="checkbox"/> Habitat	<input type="checkbox"/> Voie protohistorique	<input type="checkbox"/> Enclos ou fossés non datés	<input type="checkbox"/> Meule	
<input type="checkbox"/> Espace funéraire	<input type="checkbox"/> Autre architecture souterraine	<input type="checkbox"/> Tessons de céramique	<input type="checkbox"/> Fragments d'argile cuite	
<input type="checkbox"/> Stèle	<input type="checkbox"/> Ensemble de structures mal défini	<input type="checkbox"/> Dépôt de haches à douille		
Structures en lien direct avec l'architecture souterraine <input type="checkbox"/> Fossé <input type="checkbox"/> Habitation probable <input type="checkbox"/> Ensemble de trous de poteaux				

Architecture de la structure		Plan relevé ?	non	Structure connue dans son ensemble ?	non
Surface totale (m ²)	Longueur développée (m)	Nombre d'accès			
Surface utilisable (m ²)	Type d'architecture	Nombre de salles distinctes			
Salle souterraine mesurant 3 m de diamètre et 3,10 m de haut. Au bas de la paroi orientale, une ouverture de 0,50 m de large est interprétée comme l'entrée d'un couloir. Le plancher de la salle se situe à 3,70 m sous le niveau du sol.					

Complements, mobiliers et datations			
Types de mobiliers et vestiges pouvant être attribués à l'âge du Fer, découverts dans la structure			
<input checked="" type="checkbox"/> Aucun (non fouillé)	<input type="checkbox"/> Élément lié à la prod. de sel	<input type="checkbox"/> Meule complète ou fragmentée	<input type="checkbox"/> Outillage lithique (silex taillé, perceur...)
<input type="checkbox"/> Aucun (vide)	<input type="checkbox"/> Fragment de bois	<input type="checkbox"/> Objet de parure métallique	<input type="checkbox"/> Peson
<input type="checkbox"/> Céramique	<input type="checkbox"/> Fgmt de TC avec empreinte de clayonnage	<input type="checkbox"/> Objet de parure non métallique	<input type="checkbox"/> Plaque foyère
<input type="checkbox"/> Charbon	<input type="checkbox"/> Fragment de terre cuite indéterminé	<input type="checkbox"/> Objet en fer	<input type="checkbox"/> Résidu d'activité métallurgique
<input type="checkbox"/> Chenet	<input type="checkbox"/> Fusaïole	<input type="checkbox"/> Ossement de faune	<input type="checkbox"/> Stèle
<input type="checkbox"/> Coquillage	<input type="checkbox"/> Hache à douille en alliage cuivreux	<input type="checkbox"/> Ossement humain	<input type="checkbox"/> Reste carpologique
<input type="checkbox"/> Creuset	<input type="checkbox"/> Hache lithique polie	<input type="checkbox"/> Ossement indéterminé	
Complements et mobiliers liés à l'utilisation de la structure			
Vestige daté par ¹⁴ C		Datation ¹⁴ C	
Datation des mobiliers liés à l'utilisation	Borne inférieure	Borne supérieure	Fiable ? <input type="checkbox"/> oui
Complements et mobiliers liés à l'abandon de la structure			
Vestige daté par ¹⁴ C		Datation ¹⁴ C	
Datation des mobiliers liés à l'abandon	Borne inférieure	Borne supérieure	Fiable ? <input type="checkbox"/> oui
Complements et mobiliers postérieurs à l'abandon de la structure			
Complements et mobiliers non rattachés à une phase précise			
Datation des mobiliers non rattachés à une phase précise		Borne inférieure	Borne supérieure
			Fiable ? <input type="checkbox"/> oui
Interprétation de la structure	Souterrain	Fiabilité	D
Remarques	Souterrain non daté.		

Mémoire de Master 2

Université de Nantes - spécialité « Archéologie des Sociétés
et Territoires en France métropolitaine »

LES SOUTERRAINS ET AUTRES ARCHITECTURES ENTERRÉES DE L'ÂGE DU FER EN BRETAGNE ET BASSE-NORMANDIE

Stanislas BOSSARD

Volume d'inventaire (2/6)

Bretagne - Notices B81 à B160

(Grand-Champ - Lesneven)

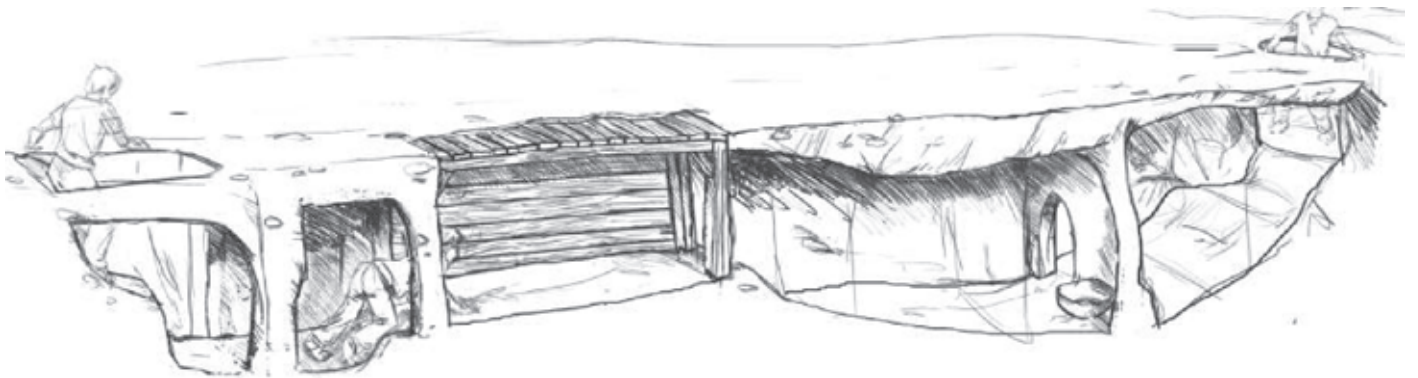

Situation géographique et contexte géologique

Département	Morbihan (56)	Lieu-dit IGN	Kerméno
Commune	Grand-Champ	Autre toponyme utilisé	
Coordonnées Lambert II étendu		Position topographique	Versant
X = 213436	Y = 2321836	Nature du substrat	Schiste
Altitude NGF (m)	80	Compacité du substrat	Diaclasé
Références cadastrales (2014)	Section ZK	Parcelle	78

Découverte, interventions et enregistrement

N° EA Patriarche 56 067 0011

Intervention(s) sur la structure étudiée	N° de la structure
Année de découverte 1967	Opération(s) liée(s) 147 / LECORNEC Joël / SU / 1 / 1969
Type(s) d'intervention(s) Fouille de la structure	

Bibliographie

Lecornec, 1970 - LECORNEC J., "Le souterrain de l'âge du Fer de Kerméno à Grand-Champ (Morbihan), AB, t. 77, n° 1, 1970, p. 57-71.
Cabanillas de la Torre, en préparation - CABANILLAS DE LA TORRE G., *Identités et fonctions de l'art celtique. Les décors estampés sur céramique de la façade atlantique dans leur contexte européen*, thèse de doctorat, Université de Paris 1, en préparation.

Contexte archéologique

Contexte renseigné ? oui

Habitat rattaché

- Habitat Voie protohistorique Enclos ou fossés non datés Meule
 Espace funéraire Autre architecture souterraine Tessons de céramique Fragments d'argile cuite
 Stèle Ensemble de structures mal défini Dépôt de haches à douille

Une stèle de l'âge du Fer est conservée sur le même lieu-dit (EA 56 067 0011) ; une enceinte plus ou moins elliptique était encore visible dans le paysage, avant le remembrement, directement au sud du souterrain (EA 56 067 0012) ; d'autres fossés ont été repérés (d'avion ?) au niveau de ces parcelles (EA 56 067 0014).

Structures en lien direct avec l'architecture souterraine Fossé Habitation probable Ensemble de trous de poteaux

Architecture de la structure

Plan relevé ? oui

Structure connue dans son ensemble ? oui

Surface totale (m ²)	24,95	Longueur développée (m)	21,00	Nombre d'accès	1
Surface utilisable (m ²)	21,85	Type d'architecture	1111	Nombre de salles distinctes	6

Souterrain composé de deux alignements orientés nord-sud de salles S1 à S2 et S3 à S6, reliées par des passages plus ou moins resserrés ; ces deux groupes de salles se rejoignent par un resserré des parois entre S2 et S3. Le souterrain était fortement endommagé lors de la découverte, la plupart des plafonds des salles s'étant effondrés. Par ailleurs, le ou les accès n'ont pas été localisés. Nous proposons de voir un puits d'accès, en raison du remplissage et de la morphologie du souterrain, entre les salles S1 et S2. Aucun autre accès ne semble avoir existé.

Complements, mobiliers et datations

Types de mobiliers et vestiges pouvant être attribués à l'âge du Fer, découverts dans la structure

- | | | | |
|---|---|--|--|
| <input type="checkbox"/> Aucun (non fouillé) | <input type="checkbox"/> Élément lié à la prod. de sel | <input checked="" type="checkbox"/> Meule complète ou fragmentée | <input type="checkbox"/> Outillage lithique (silex taillé, perceur...) |
| <input type="checkbox"/> Aucun (vide) | <input type="checkbox"/> Fragment de bois | <input type="checkbox"/> Objet de parure métallique | <input type="checkbox"/> Peson |
| <input checked="" type="checkbox"/> Céramique | <input checked="" type="checkbox"/> Fgmt de TC avec empreinte de clayonnage | <input type="checkbox"/> Objet de parure non métallique | <input type="checkbox"/> Plaque foyère |
| <input checked="" type="checkbox"/> Charbon | <input type="checkbox"/> Fragment de terre cuite indéterminé | <input type="checkbox"/> Objet en fer | <input type="checkbox"/> Résidu d'activité métallurgique |
| <input type="checkbox"/> Chenet | <input type="checkbox"/> Fusaïole | <input type="checkbox"/> Ossement de faune | <input type="checkbox"/> Stèle |
| <input type="checkbox"/> Coquillage | <input type="checkbox"/> Hache à douille en alliage cuivreux | <input type="checkbox"/> Ossement humain | <input type="checkbox"/> Reste carpologique |
| <input type="checkbox"/> Creuset | <input type="checkbox"/> Hache lithique polie | <input checked="" type="checkbox"/> Ossement indéterminé | |

Complements et mobiliers liés à l'utilisation de la structure

Au fond du probable puits d'accès A1, une aire de blocs de pierre posés à plat reposait sur une couche de charbons de bois, mêlée de débris osseux et de tessons. Elle était recouverte par une autre couche similaire, l'ensemble mesurant environ 0,30 m d'épaisseur. Un fond de vase était disposé à plat sur l'aire de pierres. Cet ensemble est interprété par le fouilleur comme les vestiges d'un foyer allumé dans le souterrain ; aucune trace de rubéfaction des parois n'est mentionnée. Foyer ou débris brûlés jetés au fond du puits ? Au contact du sol des salles S1, S2 et S3, et sous la couche de terre déversée depuis A1, la présence d'une couche d'argile et de plaquettes schisteuses, épaisse jusqu'à 0,40 m, indique que l'effritement du plafond des salles avait débuté avant l'abandon du souterrain.

Vestige daté par ¹⁴CDatation ¹⁴C

Datation des mobiliers liés à l'utilisation Borne inférieure Borne supérieure Fiable ? oui

Complements et mobiliers liés à l'abandon de la structure

Au niveau du probable puits A1, le remplissage, au-dessus des vestiges évoqués ci-dessus pouvant renvoyer à un foyer, était constitué d'un niveau de terre mêlée de charbons de bois, de pierres dont certains fragments de meules, de tessons et de fragments de torchis recouvrant un clayonnage. Ce remplissage s'est déversé en cône dans les salles S1, S2 et S3, alternant avec des niveaux d'argile et de plaquettes schisteuses. L'alternance de ces couches de terre comblant le puits d'accès et d'argile schisteuse résultant de l'altération progressive des parois et du plafond pourrait indiquer un comblement en plusieurs étapes éloignées dans le temps. Ou bien, cette configuration pourrait résulter de l'effondrement progressif des parois du puits déjà comblé, libérant peu à peu la terre obturant l'accès vers les salles proches. Les productions céramiques couvre une chronologie assez large : alors que les décors estampés se rattachent à la seconde moitié du IV^e s. avant n. è., certaines formes céramiques peuvent être attribuées à la fin du III^e s. et au début du II^e s. avant n. è. (datation SB et Cabanillas de la Torre, en préparation).

Vestige daté par ¹⁴C Charbons prélevés dans la couche recouvrant l'aire de Datation ¹⁴C 2050 +/- 110 ans B.P. / dat. 2015 : 378 av. n. è. - 208 de n. è. ; 95,4 %

Datation des mobiliers liés à l'abandon Borne inférieure 350 Borne supérieure 175 Fiable ? oui

Complements et mobiliers postérieurs à l'abandon de la structure

Une couche d'argile et de plaquettes schisteuses, plus ou moins épaisse, a été observée dans l'ensemble des salles, témoignant de l'altération des parois et de l'effondrement progressif du plafond du souterrain.

Complements et mobiliers non rattachés à une phase précise

Datation des mobiliers non rattachés à une phase précise Borne inférieure Borne supérieure Fiable ? oui

Interprétation de la structure Souterrain Fiabilité A2

Remarques Souterrain de l'âge du Fer avéré, associé à un enclos et une stèle. Souterrain assez mal conservé.

Documents complémentaires

N°	1	2	3	4	L	l	H rel.	H res.	Aménagements	Surf.	Surf. utile
A1	1	0	0		1,20	1,20	3,20		Foyer ?	1,20	
S1	1	1	1	0	1,05	0,85	1,65	?		0,85	0,85
S2	1	1	3	0	3,75	1,50	1,95	?		5,55	5,55
S3	1	1	1	0	2,30	1,40	2,15	?		2,95	2,95
S4	1	1	3	0	2,80	1,75		1,55		4,45	4,45
S5	1	1	3	0	2,75	1,50	2,00	1,75		4,05	4,05
S6	1	1	3	0	2,90	1,40		1,40		4,00	4,00
P1	1	3	1	0	0,20	0,70	?	?		0,15	
P2	1	3	3	0	0,90	0,75	?	?		0,90	
P3	1	3	2	0	0,20	1,00	?	?		0,20	
P4	1	1	1	0	0,50	0,65	1,20	?		0,30	
P5	1	1	1	0	0,15	0,75	1,00	?		0,15	
P6	1	1	2	0	0,15	0,75	0,70	?		0,20	
St					20,00					24,95	21,85

Décomposition de la structure en éléments constitutifs

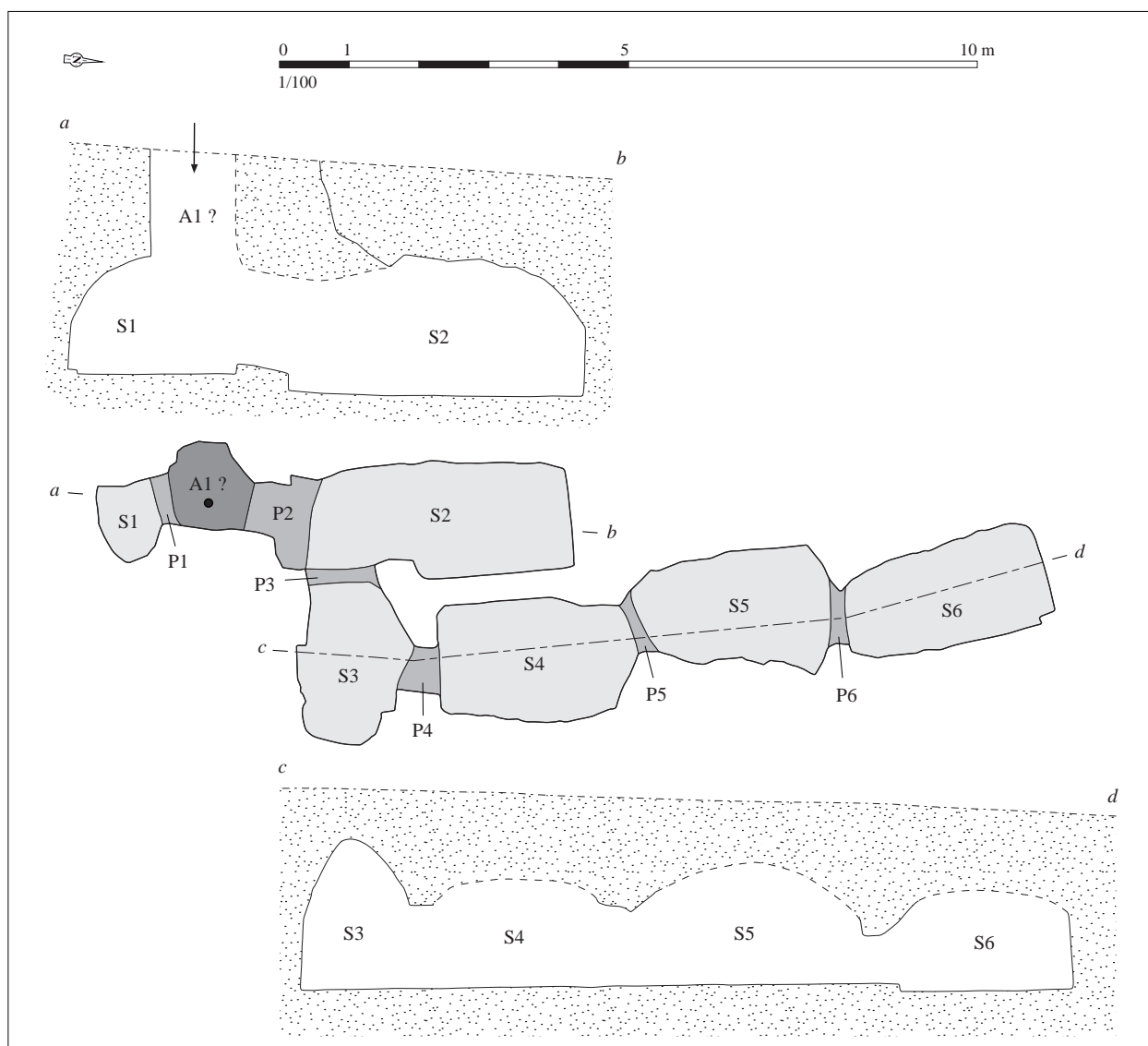

*Relevé normalisé de la structure. DAO S. Bossard, d'après Lecornec, 1970, p. 60, fig. 2
et p. 62, fig. 3*

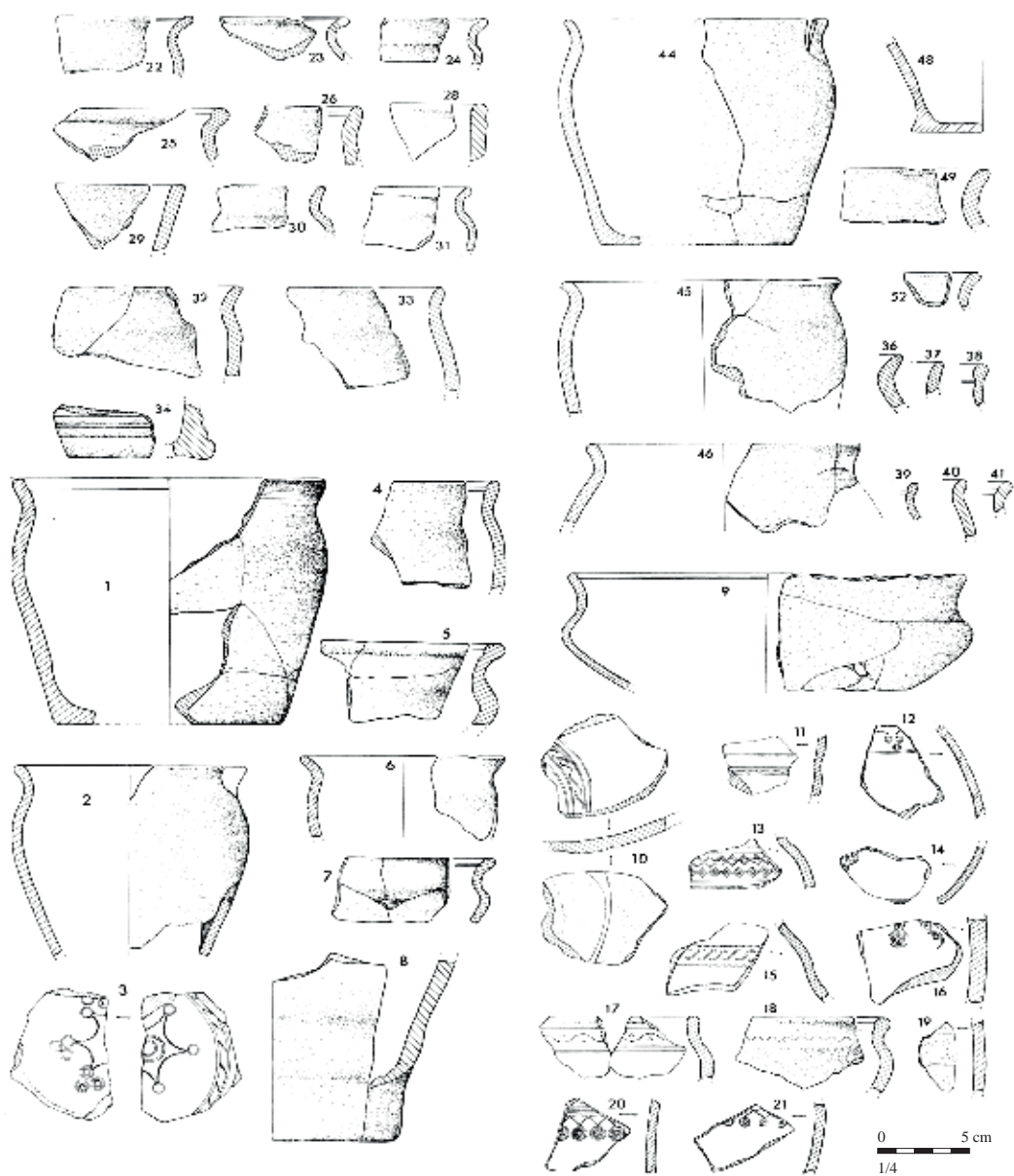

Mobilier issu des comblements liés à l'abandon de la structure. D'après Lecornec, 1970, p. 65-69, fig. 5 à 8

Situation géographique et contexte géologique			
Département	Morbihan (56)	Lieu-dit IGN	?
Commune	Guégon	Autre toponyme utilisé	La Ville Gouric
Coordonnées Lambert II étendu		Position topographique	Indéterminé
X = 234020	Y = 2338000	Nature du substrat	Indéterminé
Altitude NGF (m)	?	Compacité du substrat	Indéterminé
Références cadastrales (2014)	Section	?	Parcelle
			?

Découverte, interventions et enregistrement		N° EA Patriarche	Aucun
Intervention(s) sur la structure étudiée		N° de la structure	
Année de découverte	1912	Opération(s) liée(s)	
Type(s) d'intervention(s)	Signalement		
Bibliographie			
Jamyot de la Haye, 1912 - JAMYOT DE LA HAYE, "Correspondances", <i>BSPM</i> , 1912, P.-V. p. 4-5.			

Contexte archéologique		Contexte renseigné ?	non	Habitat rattaché
<input type="checkbox"/> Habitat	<input type="checkbox"/> Voie protohistorique	<input type="checkbox"/> Encls ou fossés non datés	<input type="checkbox"/> Meule	
<input type="checkbox"/> Espace funéraire	<input type="checkbox"/> Autre architecture souterraine	<input type="checkbox"/> Tessons de céramique	<input type="checkbox"/> Fragments d'argile cuite	
<input type="checkbox"/> Stèle	<input type="checkbox"/> Ensemble de structures mal défini	<input type="checkbox"/> Dépôt de haches à douille		
Structures en lien direct avec l'architecture souterraine				
	<input type="checkbox"/> Fossé	<input type="checkbox"/> Habitation probable	<input type="checkbox"/> Ensemble de trous de poteaux	

Architecture de la structure		Plan relevé ?	non	Structure connue dans son ensemble ?	non
Surface totale (m ²)	Longueur développée (m)	Nombre d'accès			
Surface utilisable (m ²)	Type d'architecture	Nombre de salles distinctes			
Mention d'un éboulement dans un chemin rural.					

Complements, mobiliers et datations			
Types de mobiliers et vestiges pouvant être attribués à l'âge du Fer, découverts dans la structure			
<input checked="" type="checkbox"/> Aucun (non fouillé)	<input type="checkbox"/> Élément lié à la prod. de sel	<input type="checkbox"/> Meule complète ou fragmentée	<input type="checkbox"/> Outillage lithique (silex taillé, perceur...)
<input type="checkbox"/> Aucun (vide)	<input type="checkbox"/> Fragment de bois	<input type="checkbox"/> Objet de parure métallique	<input type="checkbox"/> Peson
<input type="checkbox"/> Céramique	<input type="checkbox"/> Fgmt de TC avec empreinte de clayonnage	<input type="checkbox"/> Objet de parure non métallique	<input type="checkbox"/> Plaque foyère
<input type="checkbox"/> Charbon	<input type="checkbox"/> Fragment de terre cuite indéterminé	<input type="checkbox"/> Objet en fer	<input type="checkbox"/> Résidu d'activité métallurgique
<input type="checkbox"/> Chenet	<input type="checkbox"/> Fusaïole	<input type="checkbox"/> Ossement de faune	<input type="checkbox"/> Stèle
<input type="checkbox"/> Coquillage	<input type="checkbox"/> Hache à douille en alliage cuivreux	<input type="checkbox"/> Ossement humain	<input type="checkbox"/> Reste carpologique
<input type="checkbox"/> Creuset	<input type="checkbox"/> Hache lithique polie	<input type="checkbox"/> Ossement indéterminé	
Complements et mobiliers liés à l'utilisation de la structure			
Vestige daté par ¹⁴ C		Datation ¹⁴ C	
Datation des mobiliers liés à l'utilisation	Borne inférieure	Borne supérieure	Fiable ? <input type="checkbox"/> oui
Complements et mobiliers liés à l'abandon de la structure			
Vestige daté par ¹⁴ C		Datation ¹⁴ C	
Datation des mobiliers liés à l'abandon	Borne inférieure	Borne supérieure	Fiable ? <input type="checkbox"/> oui
Complements et mobiliers postérieurs à l'abandon de la structure			
Complements et mobiliers non rattachés à une phase précise			
Datation des mobiliers non rattachés à une phase précise		Borne inférieure	Borne supérieure
			Fiable ? <input type="checkbox"/> oui
Interprétation de la structure	Cavité	Fiabilité	E
Remarques	Aucune information exploitable.		

Situation géographique et contexte géologique			
Département	Morbihan (56)	Lieu-dit IGN	Clebzur
Commune	Gueltas	Autre toponyme utilisé	
Coordonnées Lambert II étendu		Position topographique	Sommet
X = 217726	Y = 2353074	Nature du substrat	Indéterminé
Altitude NGF (m) 137		Compacité du substrat	Indéterminé
Références cadastrales (2014)		Section ZV	Parcelle 5

Découverte, interventions et enregistrement		N° EA Patriarche	56 072 0001
Intervention(s) sur la structure étudiée		N° de la structure	
Année de découverte	1981-1982	Opération(s) liée(s) 714 / INCONNU / SU / 1 / 1982	
Type(s) d'intervention(s)	Fouille de la structure		
Bibliographie			
<p>Anonyme, 1982 - Anonyme, <i>Rapport de sauvetage. 56-Gueltas. Clebzur</i>, rapport de fouille, Rennes, documentation du SRA Bretagne, 1982, n. p. [RAP00181]</p> <p>Cabanillas de la Torre, en préparation - CABANILLAS DE LA TORRE G., <i>Identités et fonctions de l'art celtique. Les décors estampés sur céramique de la façade atlantique dans leur contexte européen</i>, thèse de doctorat, Université de Paris 1, en préparation.</p>			

Contexte archéologique		Contexte renseigné ?	oui	Habitat rattaché
<input type="checkbox"/> Habitat	<input type="checkbox"/> Voie protohistorique	<input type="checkbox"/> Enclos ou fossés non datés	<input type="checkbox"/> Meule	
<input type="checkbox"/> Espace funéraire	<input type="checkbox"/> Autre architecture souterraine	<input type="checkbox"/> Tessons de céramique	<input type="checkbox"/> Fragments d'argile cuite	
<input type="checkbox"/> Stèle	<input checked="" type="checkbox"/> Ensemble de structures mal défini	<input type="checkbox"/> Dépôt de haches à douille		
<p>Observation d'une tranchée peu profonde (0,50 m de large, 0,07 m de profondeur) rejoignant, en surface, l'ouverture du puits d'accès A1 depuis l'ouest ; elle n'a été entrevue que sur 1 m de long, et se poursuivait sous la berme du sondage. Tranchée d'implantation d'une paroi d'un bâtiment ou fossé ouvert ?</p>				
<p>Structures en lien direct avec l'architecture souterraine <input type="checkbox"/> Fossé <input type="checkbox"/> Habitation probable <input type="checkbox"/> Ensemble de trous de poteaux</p>				

Architecture de la structure		Plan relevé ?	oui	Structure connue dans son ensemble ?	oui
Surface totale (m ²)	8,35	Longueur développée (m)	7,80	Nombre d'accès	1
Surface utilisable (m ²)	6,90	Type d'architecture	1113	Nombre de salles distinctes	2
<p>Souterrain composé d'un puits d'accès A1 desservant deux salles disposées en L, S1 et S2. Les trois éléments sont reliés par des chatières étroites P1 et P2.</p>					

Comblements, mobiliers et datations			
Types de mobiliers et vestiges pouvant être attribués à l'âge du Fer, découverts dans la structure			
<input type="checkbox"/> Aucun (non fouillé)	<input type="checkbox"/> Élément lié à la prod. de sel	<input checked="" type="checkbox"/> Meule complète ou fragmentée	<input type="checkbox"/> Outillage lithique (silex taillé, perceur...)
<input type="checkbox"/> Aucun (vide)	<input type="checkbox"/> Fragment de bois	<input type="checkbox"/> Objet de parure métallique	<input type="checkbox"/> Peson
<input checked="" type="checkbox"/> Céramique	<input checked="" type="checkbox"/> Fgmt de TC avec empreinte de clayonnage	<input type="checkbox"/> Objet de parure non métallique	<input type="checkbox"/> Plaque foyère
<input checked="" type="checkbox"/> Charbon	<input type="checkbox"/> Fragment de terre cuite indéterminé	<input type="checkbox"/> Objet en fer	<input type="checkbox"/> Résidu d'activité métallurgique
<input type="checkbox"/> Chenet	<input type="checkbox"/> Fusaïole	<input type="checkbox"/> Ossement de faune	<input type="checkbox"/> Stèle
<input type="checkbox"/> Coquillage	<input type="checkbox"/> Hache à douille en alliage cuivreux	<input type="checkbox"/> Ossement humain	<input type="checkbox"/> Reste carpologique
<input type="checkbox"/> Creuset	<input type="checkbox"/> Hache lithique polie	<input type="checkbox"/> Ossement indéterminé	
Comblements et mobiliers liés à l'utilisation de la structure			
Vestige daté par ¹⁴ C		Datation ¹⁴ C	
Datation des mobiliers liés à l'utilisation	Borne inférieure	Borne supérieure	Fiable ? <input type="checkbox"/> oui
Comblements et mobiliers liés à l'abandon de la structure			
<p>Au fond du puits d'accès A1 a été mise au jour une couche de cendres épaisse de 0,20 m, dans laquelle étaient mêlés des charbons de bois, des fragments de torchis recouvrant un clayonnage, des tessons en un fragment de meule en granite. Le reste du comblement du puits était composé d'un niveau de terre argileuse contenant quelques charbons de bois et blocs de quartzite. Le mobilier céramique peut être daté de la seconde moitié du V^e s. avant n. è., sans certitude toutefois (datation SB et Cabanillas de la Torre, en préparation).</p>			
Vestige daté par ¹⁴ C		Datation ¹⁴ C	
Datation des mobiliers liés à l'abandon	Borne inférieure 450	Borne supérieure 400	Fiable ? <input type="checkbox"/> oui
Comblements et mobiliers postérieurs à l'abandon de la structure			
Comblements et mobiliers non rattachés à une phase précise			
Datation des mobiliers non rattachés à une phase précise		Borne inférieure	Borne supérieure
		Fiable ? <input type="checkbox"/> oui	
Interprétation de la structure		Souterrain	Fiabilité A2
Remarques Souterrain de l'âge du Fer avéré. La tranchée observée en surface correspond-elle à une tranchée d'implantation d'une palissade d'un bâtiment érigé au niveau du souterrain ?			

Documents complémentaires

N°	1	2	3	4	L	l	H rel.	H res.	Aménagements	Surf.	Surf. utile
A1	1	2	0		1,00	1,00	3,20			0,90	
S1	1	1	4	0	3,70	1,60	1,50			5,60	5,60
S2	1	1	2	0	1,35	1,20	1,20			1,30	1,30
P1	1	1	3	3	0,50	0,45	0,40	0,40		0,25	
P2	1	1	2	3	0,65	0,40	0,60	0,60		0,30	
St					7,80					8,35	6,90

Décomposition de la structure en éléments constitutifs

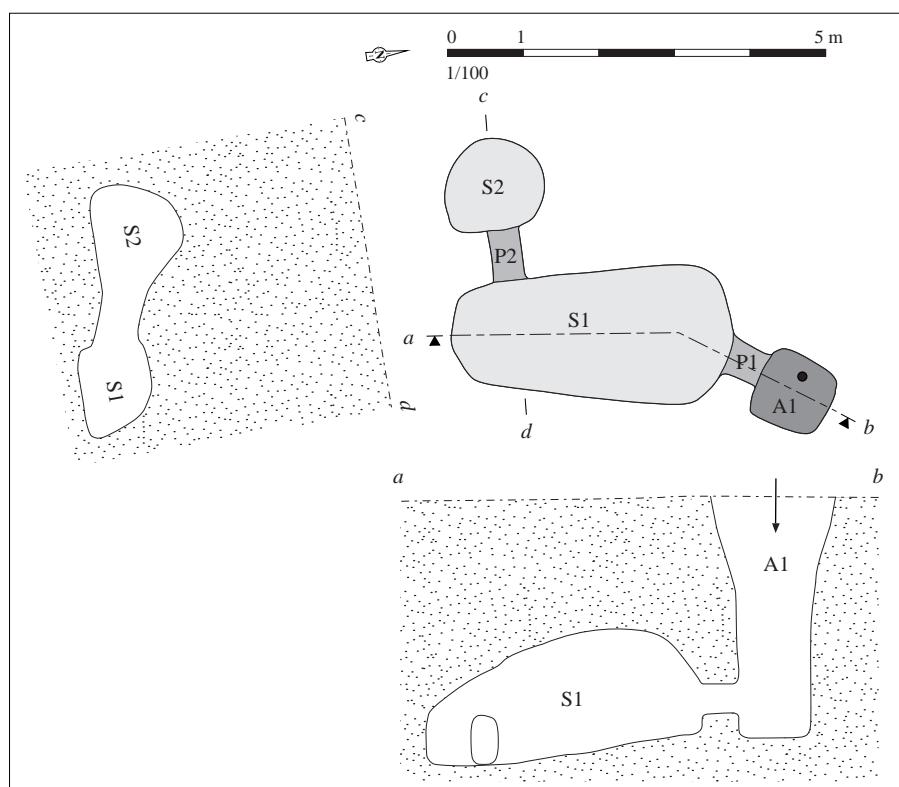

Relevé normalisé de la structure. DAO S. Bossard, d'après anonyme, 1982

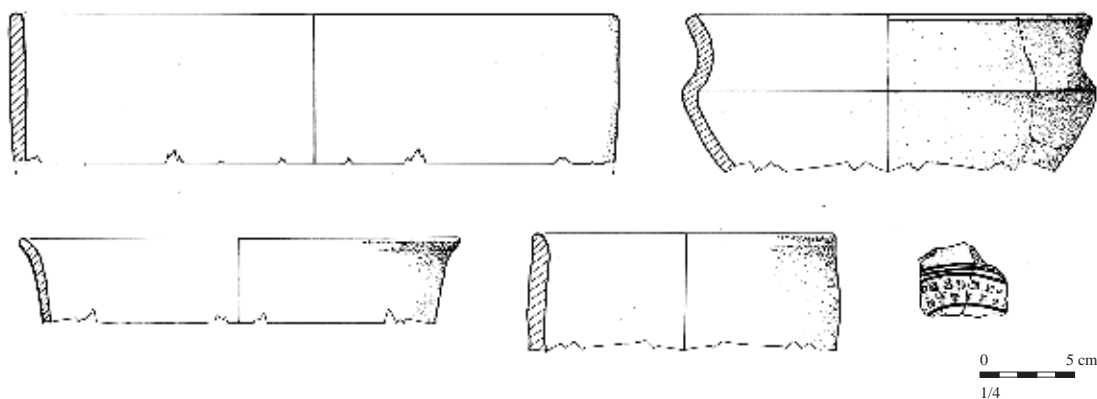

Mobilier issu des comblements liés à l'abandon de la structure. D'après anonyme, 1982

Situation géographique et contexte géologique

Département **Morbihan (56)** Lieu-dit IGN **Talbédivy**
 Commune **Guénin** Autre toponyme utilisé

Coordonnées Lambert II étendu
 X = 200801 Y = 2336557
 Altitude NGF (m) 129

Position topographique Rebord
 Nature du substrat Micaschiste
 Compacité du substrat Friable

Références cadastrales (2014) Section **YB** Parcelle **154**

Découverte, interventions et enregistrement

N° EA Patriarche 56 074 0001

Intervention(s) sur la structure étudiée *N° de la structure*
Année de découverte 1978 *Opération(s) liée(s)* 499 / LECORNEC Joël / SU / 1 / 1978
Type(s) d'intervention(s) Exploration sommaire

Bibliographie

Lecornec, 1978 ^[1] - LECORNEC J., *Souterrain refuge de Talbédivy en Guénin (56)*, rapport de fouille, Rennes, documentation du SRA Bretagne, 1978, 2 p. et 1 pl. [RAP01196]

Contexte archéologique

Contexte renseigné ? non

Habitat rattaché

- Habitat Voie protohistorique Enclos ou fossés non datés Meule
 Espace funéraire Autre architecture souterraine Tessons de céramique Fragments d'argile cuite
 Stèle Ensemble de structures mal défini Dépôt de haches à douille

Structures en lien direct avec l'architecture souterraine Fossé Habitation probable Ensemble de trous de poteaux

Architecture de la structure

Plan relevé ? non

Structure connue dans son ensemble ? non

Surface totale (m²) *Longueur développée (m)* *Nombre d'accès*
Surface utilisable (m²) *Type d'architecture* *Nombre de salles distinctes*

Salle souterraine mesurant 1,50 m de large et 1,85 m de haut ; la longueur n'a pas pu être mesurée à cause d'un effondrement ancien de la voûte, dans la partie nord-est de la salle. Un autre affaissement du terrain, survenu à une dizaine de mètres vers le nord-est, indique que le souterrain se poursuit probablement dans cette direction.

Complements, mobiliers et datations

Types de mobiliers et vestiges pouvant être attribués à l'âge du Fer, découverts dans la structure

- | | | | |
|---|--|---|--|
| <input checked="" type="checkbox"/> Aucun (non fouillé) | <input type="checkbox"/> Élément lié à la prod. de sel | <input type="checkbox"/> Meule complète ou fragmentée | <input type="checkbox"/> Outillage lithique (silex taillé, percuteur...) |
| <input type="checkbox"/> Aucun (vide) | <input type="checkbox"/> Fragment de bois | <input type="checkbox"/> Objet de parure métallique | <input type="checkbox"/> Peson |
| <input type="checkbox"/> Céramique | <input type="checkbox"/> Fgmt de TC avec empreinte de clayonnage | <input type="checkbox"/> Objet de parure non métallique | <input type="checkbox"/> Plaque foyère |
| <input type="checkbox"/> Charbon | <input type="checkbox"/> Fragment de terre cuite indéterminé | <input type="checkbox"/> Objet en fer | <input type="checkbox"/> Résidu d'activité métallurgique |
| <input type="checkbox"/> Chenet | <input type="checkbox"/> Fusaïole | <input type="checkbox"/> Ossement de faune | <input type="checkbox"/> Stèle |
| <input type="checkbox"/> Coquillage | <input type="checkbox"/> Hache à douille en alliage cuivreux | <input type="checkbox"/> Ossement humain | <input type="checkbox"/> Reste carpologique |
| <input type="checkbox"/> Creuset | <input type="checkbox"/> Hache lithique polie | <input type="checkbox"/> Ossement indéterminé | |

Complements et mobiliers liés à l'utilisation de la structure

Vestige daté par ¹⁴CDatation ¹⁴C

Datation des mobiliers liés à l'utilisation

Borne inférieure

Borne supérieure

Fiable ?

 oui

Complements et mobiliers liés à l'abandon de la structure

Vestige daté par ¹⁴CDatation ¹⁴C

Datation des mobiliers liés à l'abandon

Borne inférieure

Borne supérieure

Fiable ?

 oui

Complements et mobiliers postérieurs à l'abandon de la structure

Complements et mobiliers non rattachés à une phase précise

Datation des mobiliers non rattachés à
une phase précise

Borne inférieure

Borne supérieure

Fiable ?

 oui

Interprétation de la structure Souterrain

Fiabilité D

Remarques Souterrain non daté.

Situation géographique et contexte géologique

Département	Morbihan (56)	Lieu-dit IGN	Locmaria
Commune	Guidel	Autre toponyme utilisé	
Coordonnées Lambert II étendu		Position topographique	Versant
X =	161950	Y =	2330700
Altitude NGF (m)		Nature du substrat	Granite
61		Compacité du substrat	Compact
Références cadastrales (2014)	Section	ZB	Parcelle 10

Découverte, interventions et enregistrement

N° EA Patriarche 56 078 0007

Intervention(s) sur la structure étudiée	N° de la structure
Année de découverte	1948
Type(s) d'intervention(s)	Exploration sommaire
	Opération(s) liée(s)

Bibliographie

Bernier, 1948 - BERNIER, "Découverte de chambres souterraines", *BSPM*, 1948, P.-V. p. 33-34.

Clément, 1981 - CLÉMENT M., *Les débuts de l'âge du Fer dans le domaine Vénète armoricain*, thèse de doctorat, université de Paris-Sorbonne, 1981, 103 p., 86 pl.

Cabanillas de la Torre, en préparation - CABANILLAS DE LA TORRE G., *Identités et fonctions de l'art celtique. Les décors estampés sur céramique de la façade atlantique dans leur contexte européen*, thèse de doctorat, Université de Paris 1, en préparation.

Contexte archéologique

Contexte renseigné ? non

Habitat rattaché

- | | | | |
|---|--|---|---|
| <input type="checkbox"/> Habitat | <input type="checkbox"/> Voie protohistorique | <input type="checkbox"/> Enclos ou fossés non datés | <input type="checkbox"/> Meule |
| <input type="checkbox"/> Espace funéraire | <input type="checkbox"/> Autre architecture souterraine | <input type="checkbox"/> Tessons de céramique | <input type="checkbox"/> Fragments d'argile cuite |
| <input type="checkbox"/> Stèle | <input type="checkbox"/> Ensemble de structures mal défini | <input type="checkbox"/> Dépôt de haches à douille | |

Structures en lien direct avec l'architecture souterraine Fossé Habitation probable Ensemble de trous de poteaux

Architecture de la structure

Plan relevé ? non

Structure connue dans son ensemble ? non

Surface totale (m ²)	Longueur développée (m)	Nombre d'accès
Surface utilisable (m ²)	Type d'architecture	Nombre de salles distinctes 2 +

Trois salles souterraines disposées en gradins. La salle inférieure mesure 2 m de long pour 1,80 m de large, la seconde, 3 m sur 1,50 m, et la salle supérieure, 1,30 m sur 1,30 m ; leur hauteur n'excède pas 1,60 m. La voûte de la salle inférieure est située à plus de 3 m sous le niveau du sol. Les deux salles inférieures sont reliées par un couloir très court et étaient vides lors de la découverte. Un orifice, non décrit, relie les deux salles supérieures. La salle supérieure était comblée d'un amas de cailloux et de terre et elle "s'ouvre vers le haut" (salle ou puits d'accès ?).

Complements, mobiliers et datations

Types de mobiliers et vestiges pouvant être attribués à l'âge du Fer, découverts dans la structure

- | | | | |
|---|--|---|--|
| <input type="checkbox"/> Aucun (non fouillé) | <input type="checkbox"/> Élément lié à la prod. de sel | <input type="checkbox"/> Meule complète ou fragmentée | <input type="checkbox"/> Outillage lithique (silex taillé, percuteur...) |
| <input type="checkbox"/> Aucun (vide) | <input type="checkbox"/> Fragment de bois | <input type="checkbox"/> Objet de parure métallique | <input type="checkbox"/> Peson |
| <input checked="" type="checkbox"/> Céramique | <input type="checkbox"/> Fgmt de TC avec empreinte de clayonnage | <input type="checkbox"/> Objet de parure non métallique | <input type="checkbox"/> Plaque foyère |
| <input checked="" type="checkbox"/> Charbon | <input type="checkbox"/> Fragment de terre cuite indéterminé | <input type="checkbox"/> Objet en fer | <input type="checkbox"/> Résidu d'activité métallurgique |
| <input type="checkbox"/> Chenet | <input type="checkbox"/> Fusaïole | <input type="checkbox"/> Ossement de faune | <input type="checkbox"/> Stèle |
| <input type="checkbox"/> Coquillage | <input type="checkbox"/> Hache à douille en alliage cuivreux | <input type="checkbox"/> Ossement humain | <input type="checkbox"/> Reste carpologique |
| <input type="checkbox"/> Creuset | <input type="checkbox"/> Hache lithique polie | <input type="checkbox"/> Ossement indéterminé | |

Complements et mobiliers liés à l'utilisation de la structure

Vestige daté par ¹⁴CDatation ¹⁴C

Datation des mobiliers liés à l'utilisation

Borne inférieure

Borne supérieure

Fiable ?

 oui

Complements et mobiliers liés à l'abandon de la structure

Dans le comblement de la salle supérieure, des charbons de bois et des tessons de céramiques (dont un tesson estampé) ont été découverts. Le tesson estampé peut être daté de la première moitié du IV^e siècle avant n. è. (Cabanillas de la Torre, en préparation).

Vestige daté par ¹⁴CDatation ¹⁴C

Datation des mobiliers liés à l'abandon

Borne inférieure 400

Borne supérieure 350

Fiable ?

 oui

Complements et mobiliers postérieurs à l'abandon de la structure

Complements et mobiliers non rattachés à une phase précise

Datation des mobiliers non rattachés à une phase précise

Borne inférieure

Borne supérieure

Fiable ?

 oui

Interprétation de la structure Souterrain

Fiabilité A2

Remarques Souterrain de l'âge du Fer avéré.

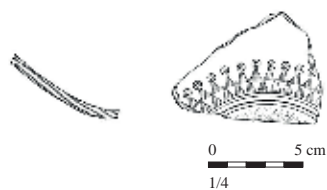
Documents complémentaires

Mobilier issu des comblements liés à l'abandon de la structure. D'après Clément, 1981

Situation géographique et contexte géologique			
Département	Finistère (29)	Lieu-dit IGN	Keruzanval
Commune	Guilers	Autre toponyme utilisé	
Coordonnées Lambert II étendu		Position topographique	Rebord
X = 89636	Y = 2404035	Nature du substrat	Granite
Altitude NGF (m) 92		Compacité du substrat	Altéré
Références cadastrales (2014)	Section BK	Parcelle	138

Découverte, interventions et enregistrement		N° EA Patriarche	29 069 0009
Intervention(s) sur la structure étudiée		N° de la structure	
Année de découverte	1990	Opération(s) liée(s)	
Type(s) d'intervention(s)	Fouille partielle de la structure		
Bibliographie			
Documentation du SRA Bretagne.			

Contexte archéologique		Contexte renseigné ?	non	Habitat rattaché
<input type="checkbox"/> Habitat	<input type="checkbox"/> Voie protohistorique	<input type="checkbox"/> Enclous ou fossés non datés	<input type="checkbox"/> Meule	
<input type="checkbox"/> Espace funéraire	<input type="checkbox"/> Autre architecture souterraine	<input type="checkbox"/> Tessons de céramique	<input type="checkbox"/> Fragments d'argile cuite	
<input type="checkbox"/> Stèle	<input type="checkbox"/> Ensemble de structures mal défini	<input type="checkbox"/> Dépôt de haches à douille		
Structures en lien direct avec l'architecture souterraine <input type="checkbox"/> Fossé <input type="checkbox"/> Habitation probable <input type="checkbox"/> Ensemble de trous de poteaux				

Architecture de la structure		Plan relevé ?	oui	Structure connue dans son ensemble ?	non
Surface totale (m ²)	Longueur développée (m)	Nombre d'accès			
Surface utilisable (m ²)	Type d'architecture	Nombre de salles distinctes			
<p>Souterrain entrevu très partiellement lors d'un sondage. D'une salle d'environ 2 m de diamètre, en partie comblée par des éboulis, partent deux galeries, l'une dirigée vers le sud-est, longue d'au moins 2 m et large d'environ 0,80 m, encombrée d'arène granitique, et l'autre se poursuivant vers l'ouest. Un sondage, creusé à environ 5 m à l'ouest de ces structures, long de 6,5 m et orienté nord-sud, a révélé la poursuite du souterrain. Trop peu d'informations ont été recueillis pour restituer la morphologie du souterrain, composé de quelques salles. Un puits d'accès de 1,20 m de profondeur a pu être mis en évidence au niveau du sondage ; sa faible profondeur semble indiquer que les vestiges sont arasés.</p>					

Complements, mobiliers et datations

Types de mobiliers et vestiges pouvant être attribués à l'âge du Fer, découverts dans la structure

- | | | | |
|---|---|--|--|
| <input type="checkbox"/> Aucun (non fouillé) | <input type="checkbox"/> Élément lié à la prod. de sel | <input checked="" type="checkbox"/> Meule complète ou fragmentée | <input type="checkbox"/> Outillage lithique (silex taillé, perceur...) |
| <input type="checkbox"/> Aucun (vide) | <input type="checkbox"/> Fragment de bois | <input type="checkbox"/> Objet de parure métallique | <input type="checkbox"/> Peson |
| <input checked="" type="checkbox"/> Céramique | <input checked="" type="checkbox"/> Fgmt de TC avec empreinte de clayonnage | <input type="checkbox"/> Objet de parure non métallique | <input type="checkbox"/> Plaque foyère |
| <input checked="" type="checkbox"/> Charbon | <input type="checkbox"/> Fragment de terre cuite indéterminé | <input type="checkbox"/> Objet en fer | <input type="checkbox"/> Résidu d'activité métallurgique |
| <input type="checkbox"/> Chenet | <input type="checkbox"/> Fusaïole | <input type="checkbox"/> Ossement de faune | <input type="checkbox"/> Stèle |
| <input type="checkbox"/> Coquillage | <input type="checkbox"/> Hache à douille en alliage cuivreux | <input type="checkbox"/> Ossement humain | <input type="checkbox"/> Reste carpologique |
| <input type="checkbox"/> Creuset | <input type="checkbox"/> Hache lithique polie | <input type="checkbox"/> Ossement indéterminé | |

Complements et mobiliers liés à l'utilisation de la structure

Un niveau de terre noire tassée à été observé au fond du puits d'accès. Elle contenait une meule dormante, un galet utilisé, quelques tessons datés de l'âge du Fer (non dessinés) et des fragments de torchis couvrant un clayonnage.

Vestige daté par ¹⁴CDatation ¹⁴C

Datation des mobiliers liés à l'utilisation

Borne inférieure

Borne supérieure

Fiable ?

 oui**Complements et mobiliers liés à l'abandon de la structure**Vestige daté par ¹⁴CDatation ¹⁴C

Datation des mobiliers liés à l'abandon

Borne inférieure

Borne supérieure

Fiable ?

 oui**Complements et mobiliers postérieurs à l'abandon de la structure****Complements et mobiliers non rattachés à une phase précise**

Datation des mobiliers non rattachés à une phase précise

Borne inférieure

Borne supérieure

Fiable ?

 oui

Interprétation de la structure

Souterrain

Fiabilité

A2

Remarques

Les quelques informations suffisent à identifier un souterrain de l'âge du Fer, toutefois très mal connu.

Situation géographique et contexte géologique			
Département	Morbihan (56)	Lieu-dit IGN	Brangoyan
Commune	Guillac	Autre toponyme utilisé	Brangohan
Coordonnées Lambert II étendu		Position topographique	Versant
X = 240380	Y = 2336950	Nature du substrat	Alternances silto-gréseuses
Altitude NGF (m)	72	Compacité du substrat	Indéterminé
Références cadastrales (2014)	Section ZL	Parcelle	132

Découverte, interventions et enregistrement		N° EA Patriarche	Aucun
Intervention(s) sur la structure étudiée	<i>N° de la structure</i>		
Année de découverte	1948	<i>Opération(s) liée(s)</i>	
Type(s) d'intervention(s)	Exploration sommaire		
Bibliographie			
Bernier, 1948 - BERNIER, "Découverte de chambres souterraines", <i>BSPM</i> , 1948, P.-V. p. 34.			

Contexte archéologique		Contexte renseigné ?	non	Habitat rattaché
<input type="checkbox"/> Habitat	<input type="checkbox"/> Voie protohistorique	<input type="checkbox"/> Enclos ou fossés non datés	<input type="checkbox"/> Meule	
<input type="checkbox"/> Espace funéraire	<input type="checkbox"/> Autre architecture souterraine	<input type="checkbox"/> Tessons de céramique	<input type="checkbox"/> Fragments d'argile cuite	
<input type="checkbox"/> Stèle	<input type="checkbox"/> Ensemble de structures mal défini	<input type="checkbox"/> Dépôt de haches à douille		
Structures en lien direct avec l'architecture souterraine <input type="checkbox"/> Fossé <input type="checkbox"/> Habitation probable <input type="checkbox"/> Ensemble de trous de poteaux				

Architecture de la structure		Plan relevé ?	non	Structure connue dans son ensemble ?	non
Surface totale (m ²)	Longueur développée (m)	Nombre d'accès			
Surface utilisable (m ²)	Type d'architecture	Nombre de salles distinctes 3 +			
Souterrain composé d'une galerie centrale débouchant au sud sur une salle de 4 à 5 m de long, 2 m de large, et environ 2 m de haut, et au nord sur une autre salle, perpendiculaire et se prolongeant vers l'est, large de 1 m, bouchée par un effondrement de la voûte.					

Complements, mobiliers et datations			
Types de mobiliers et vestiges pouvant être attribués à l'âge du Fer, découverts dans la structure			
<input type="checkbox"/> Aucun (non fouillé)	<input type="checkbox"/> Élément lié à la prod. de sel	<input type="checkbox"/> Meule complète ou fragmentée	<input type="checkbox"/> Outillage lithique (silex taillé, perceur...)
<input type="checkbox"/> Aucun (vide)	<input type="checkbox"/> Fragment de bois	<input type="checkbox"/> Objet de parure métallique	<input type="checkbox"/> Peson
<input checked="" type="checkbox"/> Céramique	<input type="checkbox"/> Fgmt de TC avec empreinte de clayonnage	<input type="checkbox"/> Objet de parure non métallique	<input type="checkbox"/> Plaque foyère
<input type="checkbox"/> Charbon	<input type="checkbox"/> Fragment de terre cuite indéterminé	<input type="checkbox"/> Objet en fer	<input type="checkbox"/> Résidu d'activité métallurgique
<input type="checkbox"/> Chenet	<input checked="" type="checkbox"/> Fusaïole	<input type="checkbox"/> Ossement de faune	<input type="checkbox"/> Stèle
<input type="checkbox"/> Coquillage	<input type="checkbox"/> Hache à douille en alliage cuivreux	<input type="checkbox"/> Ossement humain	<input type="checkbox"/> Reste carpologique
<input type="checkbox"/> Creuset	<input type="checkbox"/> Hache lithique polie	<input type="checkbox"/> Ossement indéterminé	
Complements et mobiliers liés à l'utilisation de la structure			
Vestige daté par ¹⁴ C		Datation ¹⁴ C	
Datation des mobiliers liés à l'utilisation	Borne inférieure	Borne supérieure	Fiable ? <input type="checkbox"/> oui
Complements et mobiliers liés à l'abandon de la structure			
Vestige daté par ¹⁴ C		Datation ¹⁴ C	
Datation des mobiliers liés à l'abandon	Borne inférieure	Borne supérieure	Fiable ? <input type="checkbox"/> oui
Complements et mobiliers postérieurs à l'abandon de la structure			
Complements et mobiliers non rattachés à une phase précise			
Deux fusaïoles en terre cuite ont été découvertes à la jonction entre la galerie centrale et la salle nord ; des fragments d'une céramique (qui pourrait être laténienne d'après l'auteur) contenant des cendres ont été mis au jour sous une dalle en granit.			
Datation des mobiliers non rattachés à une phase précise	Borne inférieure	Borne supérieure	Fiable ? <input type="checkbox"/> oui
Interprétation de la structure	Souterrain	Fiabilité	C
Remarques	Probable souterrain de l'âge du Fer, d'après la description de la structure et du mobilier.		

Situation géographique et contexte géologique			
Département	Morbihan (56)	Lieu-dit IGN	La Ville Rio
Commune	Guillac	Autre toponyme utilisé	
Coordonnées Lambert II étendu		Position topographique	Versant
X = 240950	Y = 2336040	Nature du substrat	Alternances silto-gréseuses
Altitude NGF (m)	63	Compacité du substrat	Indéterminé
Références cadastrales (2014)	Section	ZN	Parcelle 72

Découverte, interventions et enregistrement		N° EA Patriarche	56 079 0007
Intervention(s) sur la structure étudiée	N° de la structure		
Année de découverte	1949	Opération(s) liée(s)	
Type(s) d'intervention(s)	Description sommaire		
Bibliographie			
Bouix, 1950 - BOUIX P., "Guillac : découverte d'une chambre souterraine", <i>BSPM</i> , 1949-1950, P.-V. p. 27.			

Contexte archéologique		Contexte renseigné ?	non	Habitat rattaché
<input type="checkbox"/> Habitat	<input type="checkbox"/> Voie protohistorique	<input type="checkbox"/> Encls ou fossés non datés	<input type="checkbox"/> Meule	
<input type="checkbox"/> Espace funéraire	<input type="checkbox"/> Autre architecture souterraine	<input type="checkbox"/> Tessons de céramique	<input type="checkbox"/> Fragments d'argile cuite	
<input type="checkbox"/> Stèle	<input type="checkbox"/> Ensemble de structures mal défini	<input type="checkbox"/> Dépôt de haches à douille		
Structures en lien direct avec l'architecture souterraine <input type="checkbox"/> Fossé <input type="checkbox"/> Habitation probable <input type="checkbox"/> Ensemble de trous de poteaux				

Architecture de la structure		Plan relevé ?	non	Structure connue dans son ensemble ?	oui ?
Surface totale (m ²)	Longueur développée (m)	Nombre d'accès			
Surface utilisable (m ²)	Type d'architecture	Nombre de salles distinctes 1 ?			
Souterrain composé d'une salle de plan circulaire, mesurant 3 à 4 m de diamètre et jusqu'à 1,70 m de haut, accessible au sud par une galerie de 1,50 m de long et de section circulaire (diamètre : 0,60 m), reliée à ce qui s'apparente à un couloir d'accès. Ce dernier, obstrué en surface par une dalle de schiste, de section circulaire (diamètre : 0,60 m) et descendant jusqu'à 2,80 m de profondeur, était placé à la perpendiculaire du passage étroit en galerie menant à la salle.					

Complements, mobiliers et datations			
Types de mobiliers et vestiges pouvant être attribués à l'âge du Fer, découverts dans la structure			
<input type="checkbox"/> Aucun (non fouillé)	<input type="checkbox"/> Élément lié à la prod. de sel	<input type="checkbox"/> Meule complète ou fragmentée	<input type="checkbox"/> Outillage lithique (silex taillé, perceur...)
<input checked="" type="checkbox"/> Aucun (vide)	<input type="checkbox"/> Fragment de bois	<input type="checkbox"/> Objet de parure métallique	<input type="checkbox"/> Peson
<input type="checkbox"/> Céramique	<input type="checkbox"/> Fgmt de TC avec empreinte de clayonnage	<input type="checkbox"/> Objet de parure non métallique	<input type="checkbox"/> Plaque foyère
<input type="checkbox"/> Charbon	<input type="checkbox"/> Fragment de terre cuite indéterminé	<input type="checkbox"/> Objet en fer	<input type="checkbox"/> Résidu d'activité métallurgique
<input type="checkbox"/> Chenet	<input type="checkbox"/> Fusaïole	<input type="checkbox"/> Ossement de faune	<input type="checkbox"/> Stèle
<input type="checkbox"/> Coquillage	<input type="checkbox"/> Hache à douille en alliage cuivreux	<input type="checkbox"/> Ossement humain	<input type="checkbox"/> Reste carpologique
<input type="checkbox"/> Creuset	<input type="checkbox"/> Hache lithique polie	<input type="checkbox"/> Ossement indéterminé	
Complements et mobiliers liés à l'utilisation de la structure			
Vestige daté par ¹⁴ C		Datation ¹⁴ C	
Datation des mobiliers liés à l'utilisation	Borne inférieure	Borne supérieure	Fiable ? <input type="checkbox"/> oui
Complements et mobiliers liés à l'abandon de la structure			
Vestige daté par ¹⁴ C		Datation ¹⁴ C	
Datation des mobiliers liés à l'abandon	Borne inférieure	Borne supérieure	Fiable ? <input type="checkbox"/> oui
Complements et mobiliers postérieurs à l'abandon de la structure			
Complements et mobiliers non rattachés à une phase précise			
Datation des mobiliers non rattachés à une phase précise		Borne inférieure	Borne supérieure
			Fiable ? <input type="checkbox"/> oui
Interprétation de la structure	Souterrain	Fiabilité	C
Remarques	Probable souterrain de l'âge du Fer, d'après la description de la structure.		

Situation géographique et contexte géologique			
Département	Finistère (29)	Lieu-dit IGN	Ménégal
Commune	Guilligomarc'h	Autre toponyme utilisé	Beg ar C'hleus
Coordonnées Lambert II étendu		Position topographique	Rebord
X = 170550	Y = 2342500	Nature du substrat	Granite
Altitude NGF (m)	126	Compacité du substrat	Indéterminé
Références cadastrales (2014)	Section	ZI	Parcelle 51

Découverte, interventions et enregistrement		N° EA Patriarche	29 071 0002
Intervention(s) sur la structure étudiée	<i>N° de la structure</i>		
Année de découverte	1956	<i>Opération(s) liée(s)</i>	
Type(s) d'intervention(s)	Description sommaire		
Bibliographie			
<p>Merlat, 1957 - MERLAT P., "Circonscriptions des antiquités historiques. V^e circonscription", <i>Gallia</i>, t. 15, 2, 1957, p. 185.</p> <p>Sanquer, 1981 - SANQUER R., "Chroniques d'archéologie antique et médiévale (année 1980)", <i>BSAF</i>, t. CVIII, 1981, p. 69.</p> <p>- Documentation du SRA Bretagne.</p>			

Contexte archéologique		Contexte renseigné ?	non	Habitat rattaché
<input type="checkbox"/> Habitat	<input type="checkbox"/> Voie protohistorique	<input type="checkbox"/> Enclos ou fossés non datés	<input type="checkbox"/> Meule	
<input type="checkbox"/> Espace funéraire	<input type="checkbox"/> Autre architecture souterraine	<input type="checkbox"/> Tessons de céramique	<input type="checkbox"/> Fragments d'argile cuite	
<input type="checkbox"/> Stèle	<input type="checkbox"/> Ensemble de structures mal défini	<input type="checkbox"/> Dépôt de haches à douille		
Structures en lien direct avec l'architecture souterraine <input type="checkbox"/> Fossé <input type="checkbox"/> Habitation probable <input type="checkbox"/> Ensemble de trous de poteaux				

Architecture de la structure		Plan relevé ?	non	Structure connue dans son ensemble ?	non
Surface totale (m ²)	Longueur développée (m)	Nombre d'accès			
Surface utilisable (m ²)	Type d'architecture	Nombre de salles distinctes			
Mention d'un effondrement au niveau d'une enfilade de salles, taillées dans le rocher et séparées par des "boyaux en pente" (Merlat, 1967, p. 185). Les salles seraient orientées sur un axe nord-sud.					

Complements, mobiliers et datations			
Types de mobiliers et vestiges pouvant être attribués à l'âge du Fer, découverts dans la structure			
<input checked="" type="checkbox"/> Aucun (non fouillé)	<input type="checkbox"/> Élément lié à la prod. de sel	<input type="checkbox"/> Meule complète ou fragmentée	<input type="checkbox"/> Outillage lithique (silex taillé, perceur...)
<input type="checkbox"/> Aucun (vide)	<input type="checkbox"/> Fragment de bois	<input type="checkbox"/> Objet de parure métallique	<input type="checkbox"/> Peson
<input type="checkbox"/> Céramique	<input type="checkbox"/> Fgmt de TC avec empreinte de clayonnage	<input type="checkbox"/> Objet de parure non métallique	<input type="checkbox"/> Plaque foyère
<input type="checkbox"/> Charbon	<input type="checkbox"/> Fragment de terre cuite indéterminé	<input type="checkbox"/> Objet en fer	<input type="checkbox"/> Résidu d'activité métallurgique
<input type="checkbox"/> Chenet	<input type="checkbox"/> Fusaïole	<input type="checkbox"/> Ossement de faune	<input type="checkbox"/> Stèle
<input type="checkbox"/> Coquillage	<input type="checkbox"/> Hache à douille en alliage cuivreux	<input type="checkbox"/> Ossement humain	<input type="checkbox"/> Reste carpologique
<input type="checkbox"/> Creuset	<input type="checkbox"/> Hache lithique polie	<input type="checkbox"/> Ossement indéterminé	
Complements et mobiliers liés à l'utilisation de la structure			
Vestige daté par ¹⁴ C		Datation ¹⁴ C	
Datation des mobiliers liés à l'utilisation	Borne inférieure	Borne supérieure	Fiable ? <input type="checkbox"/> oui
Complements et mobiliers liés à l'abandon de la structure			
Vestige daté par ¹⁴ C		Datation ¹⁴ C	
Datation des mobiliers liés à l'abandon	Borne inférieure	Borne supérieure	Fiable ? <input type="checkbox"/> oui
Complements et mobiliers postérieurs à l'abandon de la structure			
Complements et mobiliers non rattachés à une phase précise			
Datation des mobiliers non rattachés à une phase précise		Borne inférieure	Borne supérieure
			Fiable ? <input type="checkbox"/> oui
Interprétation de la structure	Souterrain	Fiabilité	C
Remarques	Probable souterrain de l'âge du Fer, d'après la description de la structure.		

Situation géographique et contexte géologique			
Département	Finistère (29)	Lieu-dit IGN	Kervoaré
Commune	Guimiliau	Autre toponyme utilisé	Kerouaré
Coordonnées Lambert II étendu		Position topographique	Versant
X = 133030	Y = 2405850	Nature du substrat	Orthogneiss
Altitude NGF (m)	113	Compacité du substrat	Altéré
Références cadastrales (2014)	Section ?	Parcelle	?

Découverte, interventions et enregistrement		N° EA Patriarche	Aucun
Intervention(s) sur la structure étudiée	N° de la structure		
Année de découverte	1932	Opération(s) liée(s)	
Type(s) d'intervention(s)	Description sommaire		
Bibliographie			
<p>Thomas, 1932 - THOMAS J., "Chronique", <i>BSAF</i>, t. LIX, 1932, p. XVI.</p> <p>Le Goffic, 2003 - LE GOFFIC M., "Notices d'archéologie finistérienne (année 2003)", <i>BSAF</i>, t. CXXXII, 2003, p. 27.</p>			

Contexte archéologique		Contexte renseigné ?	non	Habitat rattaché
<input type="checkbox"/> Habitat	<input type="checkbox"/> Voie protohistorique	<input type="checkbox"/> Enclous ou fossés non datés	<input type="checkbox"/> Meule	
<input type="checkbox"/> Espace funéraire	<input type="checkbox"/> Autre architecture souterraine	<input type="checkbox"/> Tessons de céramique	<input type="checkbox"/> Fragments d'argile cuite	
<input type="checkbox"/> Stèle	<input type="checkbox"/> Ensemble de structures mal défini	<input type="checkbox"/> Dépôt de haches à douille		
Structures en lien direct avec l'architecture souterraine <input type="checkbox"/> Fossé <input type="checkbox"/> Habitation probable <input type="checkbox"/> Ensemble de trous de poteaux				

Architecture de la structure		Plan relevé ?	non	Structure connue dans son ensemble ?	non
Surface totale (m ²)	Longueur développée (m)	Nombre d'accès			
Surface utilisable (m ²)	Type d'architecture	Nombre de salles distinctes 3 +			
<p>Souterrain composé d'au moins 3 salles. L'une, presque rectangulaire, mesure 3,50 m de long, 2 m de large et 1,30 m de haut ; elle est séparée de la deuxième par une chatière large de 0,80 m. Cette deuxième salle mesure 2,90 m de long, 2 m de large et 1,30 m de haut ; une troisième salle s'étend sur 4 m de long, et possède une largeur de 3 m. Le creusement (inachevé ?) d'une autre salle est mentionné au niveau de la paroi ouest de cette dernière salle. Aucun accès n'a été repéré. (Thomas, 1932). Nouvel effondrement à proximité en 2003, indiquant la probable poursuite du souterrain à l'est.</p>					

Complements, mobiliers et datations			
Types de mobiliers et vestiges pouvant être attribués à l'âge du Fer, découverts dans la structure			
<input checked="" type="checkbox"/> Aucun (non fouillé)	<input type="checkbox"/> Élément lié à la prod. de sel	<input type="checkbox"/> Meule complète ou fragmentée	<input type="checkbox"/> Outillage lithique (silex taillé, perceur...)
<input type="checkbox"/> Aucun (vide)	<input type="checkbox"/> Fragment de bois	<input type="checkbox"/> Objet de parure métallique	<input type="checkbox"/> Peson
<input type="checkbox"/> Céramique	<input type="checkbox"/> Fgmt de TC avec empreinte de clayonnage	<input type="checkbox"/> Objet de parure non métallique	<input type="checkbox"/> Plaque foyère
<input type="checkbox"/> Charbon	<input type="checkbox"/> Fragment de terre cuite indéterminé	<input type="checkbox"/> Objet en fer	<input type="checkbox"/> Résidu d'activité métallurgique
<input type="checkbox"/> Chenet	<input type="checkbox"/> Fusaïole	<input type="checkbox"/> Ossement de faune	<input type="checkbox"/> Stèle
<input type="checkbox"/> Coquillage	<input type="checkbox"/> Hache à douille en alliage cuivreux	<input type="checkbox"/> Ossement humain	<input type="checkbox"/> Reste carpologique
<input type="checkbox"/> Creuset	<input type="checkbox"/> Hache lithique polie	<input type="checkbox"/> Ossement indéterminé	
Complements et mobiliers liés à l'utilisation de la structure			
Vestige daté par ¹⁴ C		Datation ¹⁴ C	
Datation des mobiliers liés à l'utilisation	Borne inférieure	Borne supérieure	Fiable ? <input type="checkbox"/> oui
Complements et mobiliers liés à l'abandon de la structure			
Vestige daté par ¹⁴ C		Datation ¹⁴ C	
Datation des mobiliers liés à l'abandon	Borne inférieure	Borne supérieure	Fiable ? <input type="checkbox"/> oui
Complements et mobiliers postérieurs à l'abandon de la structure			
Complements et mobiliers non rattachés à une phase précise			
Datation des mobiliers non rattachés à une phase précise		Borne inférieure	Borne supérieure
			Fiable ? <input type="checkbox"/> oui
Interprétation de la structure	Souterrain	Fiabilité	C
Remarques	Probable souterrain de l'âge du Fer (salles séparées par des chatières).		

Situation géographique et contexte géologique			
Département	Finistère (29)	Lieu-dit IGN	Tollan
Commune	Guipronvel	Autre toponyme utilisé	
Coordonnées Lambert II étendu		Position topographique	Rebord
X = 90797	Y = 2410062	Nature du substrat	Granite
Altitude NGF (m)	80	Compacité du substrat	Altéré
Références cadastrales (2014)	Section	ZD	Parcelle 361 ?

Découverte, interventions et enregistrement		N° EA Patriarche	29 076 0006
Intervention(s) sur la structure étudiée		N° de la structure	
Année de découverte	1976	Opération(s) liée(s)	
Type(s) d'intervention(s)	Signalement		
Bibliographie			
Documentation du SRA Bretagne.			

Contexte archéologique		Contexte renseigné ?	non	Habitat rattaché
<input type="checkbox"/> Habitat	<input type="checkbox"/> Voie protohistorique	<input type="checkbox"/> Enclos ou fossés non datés	<input type="checkbox"/> Meule	
<input type="checkbox"/> Espace funéraire	<input type="checkbox"/> Autre architecture souterraine	<input type="checkbox"/> Tessons de céramique	<input type="checkbox"/> Fragments d'argile cuite	
<input type="checkbox"/> Stèle	<input type="checkbox"/> Ensemble de structures mal défini	<input type="checkbox"/> Dépôt de haches à douille		
Structures en lien direct avec l'architecture souterraine <input type="checkbox"/> Fossé <input type="checkbox"/> Habitation probable <input type="checkbox"/> Ensemble de trous de poteaux				

Architecture de la structure		Plan relevé ?	non	Structure connue dans son ensemble ?	non
Surface totale (m ²)	Longueur développée (m)	Nombre d'accès			
Surface utilisable (m ²)	Type d'architecture	Nombre de salles distinctes			
Aucune information.					

Complements, mobiliers et datations			
Types de mobiliers et vestiges pouvant être attribués à l'âge du Fer, découverts dans la structure			
<input checked="" type="checkbox"/> Aucun (non fouillé)	<input type="checkbox"/> Élément lié à la prod. de sel	<input type="checkbox"/> Meule complète ou fragmentée	<input type="checkbox"/> Outillage lithique (silex taillé, perceur...)
<input type="checkbox"/> Aucun (vide)	<input type="checkbox"/> Fragment de bois	<input type="checkbox"/> Objet de parure métallique	<input type="checkbox"/> Peson
<input type="checkbox"/> Céramique	<input type="checkbox"/> Fgmt de TC avec empreinte de clayonnage	<input type="checkbox"/> Objet de parure non métallique	<input type="checkbox"/> Plaque foyère
<input type="checkbox"/> Charbon	<input type="checkbox"/> Fragment de terre cuite indéterminé	<input type="checkbox"/> Objet en fer	<input type="checkbox"/> Résidu d'activité métallurgique
<input type="checkbox"/> Chenet	<input type="checkbox"/> Fusaïole	<input type="checkbox"/> Ossement de faune	<input type="checkbox"/> Stèle
<input type="checkbox"/> Coquillage	<input type="checkbox"/> Hache à douille en alliage cuivreux	<input type="checkbox"/> Ossement humain	<input type="checkbox"/> Reste carpologique
<input type="checkbox"/> Creuset	<input type="checkbox"/> Hache lithique polie	<input type="checkbox"/> Ossement indéterminé	
Complements et mobiliers liés à l'utilisation de la structure			
Vestige daté par ¹⁴ C		Datation ¹⁴ C	
Datation des mobiliers liés à l'utilisation	Borne inférieure	Borne supérieure	Fiable ? <input type="checkbox"/> oui
Complements et mobiliers liés à l'abandon de la structure			
Vestige daté par ¹⁴ C		Datation ¹⁴ C	
Datation des mobiliers liés à l'abandon	Borne inférieure	Borne supérieure	Fiable ? <input type="checkbox"/> oui
Complements et mobiliers postérieurs à l'abandon de la structure			
Complements et mobiliers non rattachés à une phase précise			
Datation des mobiliers non rattachés à une phase précise		Borne inférieure	Borne supérieure
			Fiable ? <input type="checkbox"/> oui
Interprétation de la structure	Cavité	Fiabilité	E
Remarques	Aucune information exploitable.		

Situation géographique et contexte géologique			
Département	Finistère (29)	Lieu-dit IGN	Kerriouguel-Keriber
Commune	Guissény	Autre toponyme utilisé	
Coordonnées Lambert II étendu		Position topographique	Versant
X = 104564	Y = 2422956	Nature du substrat	Leucogranite
Altitude NGF (m) 44		Compacité du substrat	Indéterminé
Références cadastrales (2014)		Section D	Parcelle 416 ?

Découverte, interventions et enregistrement		N° EA Patriarche 29 077 0010
Intervention(s) sur la structure étudiée	N° de la structure	
Année de découverte avant 1907	Opération(s) liée(s)	
Type(s) d'intervention(s)	Description sommaire	
Bibliographie		
Châtellier, 1907 - CHÂTELLIER (DU) P., <i>Les époques préhistoriques et gauloises dans le Finistère</i> , Rennes, J. Plihon et Hommay, 1907, p. 133.		

Contexte archéologique	Contexte renseigné ?	oui	Habitat rattaché
<input type="checkbox"/> Habitat <input type="checkbox"/> Voie protohistorique <input type="checkbox"/> Enclous ou fossés non datés <input type="checkbox"/> Meule			
<input type="checkbox"/> Espace funéraire <input type="checkbox"/> Autre architecture souterraine <input type="checkbox"/> Tessons de céramique <input type="checkbox"/> Fragments d'argile cuite			
<input checked="" type="checkbox"/> Stèle <input type="checkbox"/> Ensemble de structures mal défini <input type="checkbox"/> Dépôt de haches à douille			
<p>Une stèle de l'âge du Fer (EA 29 077 0009) est signalée à environ 400 m au sud-est du souterrain. Le parcellaire a conservé la forme d'une ellipse pouvant être la trace d'un enclos ancien, englobant le souterrain.</p>			
<i>Structures en lien direct avec l'architecture souterraine</i> <input type="checkbox"/> Fossé <input type="checkbox"/> Habitation probable <input type="checkbox"/> Ensemble de trous de poteaux			

Architecture de la structure	Plan relevé ?	non	Structure connue dans son ensemble ?	non
Surface totale (m ²)	Longueur développée (m)		Nombre d'accès	
Surface utilisable (m ²)	Type d'architecture		Nombre de salles distinctes	
Salle souterraine aux dimensions non renseignées ; divisée en deux par un muret en pierres sèches.				

Comblements, mobiliers et datations			
Types de mobiliers et vestiges pouvant être attribués à l'âge du Fer, découverts dans la structure			
<input type="checkbox"/> Aucun (non fouillé)	<input type="checkbox"/> Élément lié à la prod. de sel	<input type="checkbox"/> Meule complète ou fragmentée	<input checked="" type="checkbox"/> Outillage lithique (silex taillé, perceur...)
<input type="checkbox"/> Aucun (vide)	<input type="checkbox"/> Fragment de bois	<input type="checkbox"/> Objet de parure métallique	<input type="checkbox"/> Peson
<input checked="" type="checkbox"/> Céramique	<input type="checkbox"/> Fgmt de TC avec empreinte de clayonnage	<input type="checkbox"/> Objet de parure non métallique	<input type="checkbox"/> Plaque foyère
<input checked="" type="checkbox"/> Charbon	<input type="checkbox"/> Fragment de terre cuite indéterminé	<input type="checkbox"/> Objet en fer	<input type="checkbox"/> Résidu d'activité métallurgique
<input type="checkbox"/> Chenet	<input type="checkbox"/> Fusaïole	<input type="checkbox"/> Ossement de faune	<input type="checkbox"/> Stèle
<input type="checkbox"/> Coquillage	<input type="checkbox"/> Hache à douille en alliage cuivreux	<input type="checkbox"/> Ossement humain	<input type="checkbox"/> Reste carpologique
<input type="checkbox"/> Creuset	<input type="checkbox"/> Hache lithique polie	<input checked="" type="checkbox"/> Ossement indéterminé	
Comblements et mobiliers liés à l'utilisation de la structure			
Vestige daté par ¹⁴ C		Datation ¹⁴ C	
Datation des mobiliers liés à l'utilisation	Borne inférieure	Borne supérieure	Fiable ? <input type="checkbox"/> oui
Comblements et mobiliers liés à l'abandon de la structure			
Vestige daté par ¹⁴ C		Datation ¹⁴ C	
Datation des mobiliers liés à l'abandon	Borne inférieure	Borne supérieure	Fiable ? <input type="checkbox"/> oui
Comblements et mobiliers postérieurs à l'abandon de la structure			
Comblements et mobiliers non rattachés à une phase précise			
Mention de débris d'os, de deux gros galets, de quelques charbons et de tessons de deux vases différents, "de fabrication très primitive." (Châtellier, 1907, p. 133). Mobilier pouvant être protohistorique.			
Datation des mobiliers non rattachés à une phase précise	Borne inférieure	Borne supérieure	Fiable ? <input type="checkbox"/> oui
Interprétation de la structure	Souterrain	Fiabilité	D
Remarques	Possible souterrain de l'âge du Fer associé à un enclos, mais trop peu d'informations pour le certifier.		

Situation géographique et contexte géologique			
Département	Finistère (29)	Lieu-dit IGN	Ranhir
Commune	Guissény	Autre toponyme utilisé	
Coordonnées Lambert II étendu		Position topographique	Replat
X = 100702	Y = 2423696	Nature du substrat	Leucogranite
Altitude NGF (m)	67	Compacité du substrat	Altération variable
Références cadastrales (2014)	Section	A	Parcelle 479 ?

Découverte, interventions et enregistrement		N° EA Patriarche	29 077 0028
Intervention(s) sur la structure étudiée		N° de la structure	
Année de découverte	2010	Opération(s) liée(s)	
Type(s) d'intervention(s)	Relevé		
Bibliographie			
Le Goffic, 2011 - LE GOFFIC M., "Notices d'archéologie finistérienne (année 2010)", BSAF, t. CXXXIX, 2011, p. 167-169.			

Contexte archéologique		Contexte renseigné ?	oui	Habitat rattaché
<input type="checkbox"/> Habitat	<input type="checkbox"/> Voie protohistorique	<input type="checkbox"/> Enclous ou fossés non datés	<input type="checkbox"/> Meule	
<input type="checkbox"/> Espace funéraire	<input type="checkbox"/> Autre architecture souterraine	<input type="checkbox"/> Tessons de céramique	<input type="checkbox"/> Fragments d'argile cuite	
<input checked="" type="checkbox"/> Stèle	<input type="checkbox"/> Ensemble de structures mal défini	<input type="checkbox"/> Dépôt de haches à douille		
Mention d'une stèle de l'âge du Fer provenant du voisinage immédiat (Le Goffic, 2011, p. 169).				
Structures en lien direct avec l'architecture souterraine <input type="checkbox"/> Fossé <input type="checkbox"/> Habitation probable <input type="checkbox"/> Ensemble de trous de poteaux				

Architecture de la structure		Plan relevé ?	oui	Structure connue dans son ensemble ?	non
Surface totale (m ²)	28,50+	Longueur développée (m)	16,80+	Nombre d'accès	1+
Surface utilisable (m ²)	27,50+	Type d'architecture	1111	Nombre de salles distinctes	4+
Souterrain composé d'au moins quatre salles disposées en enfilade (S1 à S4) et séparées par des chatières (P2 à P4). La présence d'un cône de terre déversé par la chatière P1 creusée au nord de la salle S1 invite à supposer l'existence d'un puits d'accès A1 au nord de cette dernière. Les chatières se caractérisent par l'élévation d'un seuil maçonné à l'argile à leur base. Ces seuils sont tous usés dans leur partie supérieure, côté est, à cause de passages répétés.					

Complements, mobiliers et datations

Types de mobiliers et vestiges pouvant être attribués à l'âge du Fer, découverts dans la structure

- | | | | |
|---|--|---|--|
| <input checked="" type="checkbox"/> Aucun (non fouillé) | <input type="checkbox"/> Élément lié à la prod. de sel | <input type="checkbox"/> Meule complète ou fragmentée | <input type="checkbox"/> Outillage lithique (silex taillé, perceur...) |
| <input type="checkbox"/> Aucun (vide) | <input type="checkbox"/> Fragment de bois | <input type="checkbox"/> Objet de parure métallique | <input type="checkbox"/> Peson |
| <input type="checkbox"/> Céramique | <input type="checkbox"/> Fgmt de TC avec empreinte de clayonnage | <input type="checkbox"/> Objet de parure non métallique | <input type="checkbox"/> Plaque foyère |
| <input type="checkbox"/> Charbon | <input type="checkbox"/> Fragment de terre cuite indéterminé | <input type="checkbox"/> Objet en fer | <input type="checkbox"/> Résidu d'activité métallurgique |
| <input type="checkbox"/> Chenet | <input type="checkbox"/> Fusaïole | <input type="checkbox"/> Ossement de faune | <input type="checkbox"/> Stèle |
| <input type="checkbox"/> Coquillage | <input type="checkbox"/> Hache à douille en alliage cuivreux | <input type="checkbox"/> Ossement humain | <input type="checkbox"/> Reste carpologique |
| <input type="checkbox"/> Creuset | <input type="checkbox"/> Hache lithique polie | <input type="checkbox"/> Ossement indéterminé | |

Complements et mobiliers liés à l'utilisation de la structure

Vestige daté par ¹⁴CDatation ¹⁴C

Datation des mobiliers liés à l'utilisation

Borne inférieure

Borne supérieure

Fiable ?

 oui

Complements et mobiliers liés à l'abandon de la structure

Le cône déversé dans la partie nord de la salle S1 n'a pas été fouillé, ni le comblement du probable puits d'accès associé.

Vestige daté par ¹⁴CDatation ¹⁴C

Datation des mobiliers liés à l'abandon

Borne inférieure

Borne supérieure

Fiable ?

 oui

Complements et mobiliers postérieurs à l'abandon de la structure

Complements et mobiliers non rattachés à une phase précise

Datation des mobiliers non rattachés à
une phase précise

Borne inférieure

Borne supérieure

Fiable ?

 oui

Interprétation de la structure

Souterrain

Fiabilité

B

Remarques

Souterrain rattaché à l'âge du Fer, d'après l'architecture de la structure.

Documents complémentaires

N°	1	2	3	4	L	l	H rel.	H res.	Aménagements	Surf.	Surf. utile
A1	0	0	0		?	?	?	?		?	
S1	1	1	3	0	4,95	1,90	?	?		8,80	8,80
S2	1	3	3	0	4,60	1,65	?	?		7,90	7,90
S3	1	1	3	0	2,75	1,90	?	?		5,05	5,05
S4	1	1	2	0	2,95	2,45	?	?		5,75	5,75
P1	1	0	0	0	?	?	?	?		?	
P2	1	1	3	2	0,55	0,50	0,60	0,60	Seuil maçonné à l'argile	0,30	
P3	1	1	3	2	0,55	0,50	0,60	0,60	Seuil maçonné à l'argile	0,30	
P4	1	1	3	2	0,60	0,55	0,60	0,60	Seuil maçonné à l'argile	0,40	
St					16,80+					28,50+	27,50+

Décomposition de la structure en éléments constitutifs

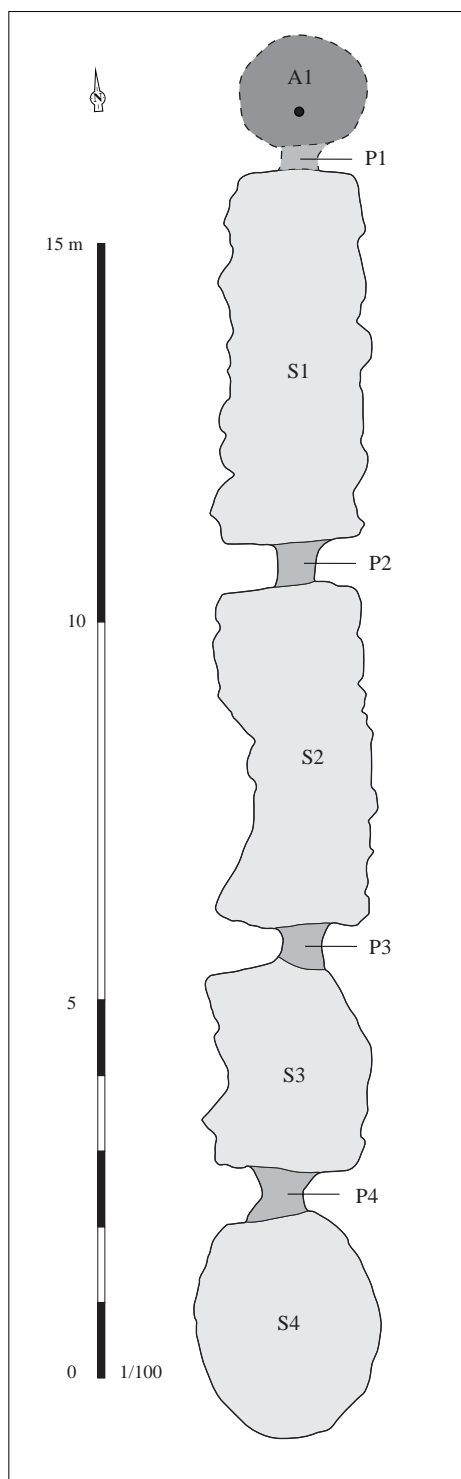

Relevé normalisé de la structure. DAO S. Bossard, d'après Le Goffic, 2011, p. 168, fig. 6

Situation géographique et contexte géologique			
Département	Finistère (29)	Lieu-dit IGN	Pennavern ar Gorré
Commune	Hanvec	Autre toponyme utilisé	Kervinou
Coordonnées Lambert II étendu		Position topographique	Replat
X = 121278	Y = 2390269	Nature du substrat	Schiste
Altitude NGF (m)	128	Compacité du substrat	Indéterminé
Références cadastrales (2014)	Section C	Parcelle	1149

Découverte, interventions et enregistrement		N° EA Patriarche	29 078 0011
Intervention(s) sur la structure étudiée	N° de la structure		
Année de découverte	1976	Opération(s) liée(s)	423 / BALLAN Marc / SU / 1 / 1977
Type(s) d'intervention(s)	Fouille partielle de la structure		
Bibliographie			
<p>Ballan, 1977 - □ BALLAN M., □ Hanvec (29), Kervinou, rapport de fouille, Rennes, documentation du SRA Bretagne, 1977, 10 p. [RAP01021]</p> <p>Cabanillas de la Torre, en préparation - CABANILLAS DE LA TORRE G., <i>Identités et fonctions de l'art celtique. Les décors estampés sur céramique de la façade atlantique dans leur contexte européen</i>, thèse de doctorat, Université de Paris 1, en préparation.</p>			

Contexte archéologique		Contexte renseigné ?	non	Habitat rattaché
<input type="checkbox"/> Habitat	<input type="checkbox"/> Voie protohistorique	<input type="checkbox"/> Encls ou fossés non datés	<input type="checkbox"/> Meule	
<input type="checkbox"/> Espace funéraire	<input type="checkbox"/> Autre architecture souterraine	<input type="checkbox"/> Tessons de céramique	<input type="checkbox"/> Fragments d'argile cuite	
<input type="checkbox"/> Stèle	<input type="checkbox"/> Ensemble de structures mal défini	<input type="checkbox"/> Dépôt de haches à douille		
Structures en lien direct avec l'architecture souterraine <input type="checkbox"/> Fossé <input type="checkbox"/> Habitation probable <input type="checkbox"/> Ensemble de trous de poteaux				

Architecture de la structure		Plan relevé ?	oui	Structure connue dans son ensemble ?	non
Surface totale (m ²)	Longueur développée (m)	Nombre d'accès			
Surface utilisable (m ²)	Type d'architecture	4	Nombre de salles distinctes		
<p>Souterrain composé d'un puits d'accès oblique A1 ouvrant sur une salle S1 par un léger resserrement des parois (P1). Il est difficile de distinguer plusieurs salles au sein de ce souterrain, dont seule une partie a été fouillée ; quelques étranglements ponctuent le boyau que forme la salle S1, mais ils ne peuvent être vraiment qualifiés de passages séparant différentes salles. Directement à droite de l'entrée, le départ d'une chambre - creusée entièrement ou avortée ? - n'a pas été exploré. Le fouilleur signale que le plan est approximatif, en raison des nombreux effondrements qui ont empêché de prendre les mesures nécessaires.</p>					

Comblements, mobiliers et datations			
Types de mobiliers et vestiges pouvant être attribués à l'âge du Fer, découverts dans la structure			
<input type="checkbox"/> Aucun (non fouillé)	<input type="checkbox"/> Élément lié à la prod. de sel	<input type="checkbox"/> Meule complète ou fragmentée	<input type="checkbox"/> Outillage lithique (silex taillé, perceur...)
<input type="checkbox"/> Aucun (vide)	<input type="checkbox"/> Fragment de bois	<input type="checkbox"/> Objet de parure métallique	<input type="checkbox"/> Peson
<input checked="" type="checkbox"/> Céramique	<input type="checkbox"/> Fgmt de TC avec empreinte de clayonnage	<input type="checkbox"/> Objet de parure non métallique	<input type="checkbox"/> Plaque foyère
<input checked="" type="checkbox"/> Charbon	<input type="checkbox"/> Fragment de terre cuite indéterminé	<input type="checkbox"/> Objet en fer	<input type="checkbox"/> Résidu d'activité métallurgique
<input type="checkbox"/> Chenet	<input type="checkbox"/> Fusaïole	<input checked="" type="checkbox"/> Ossement de faune	<input type="checkbox"/> Stèle
<input type="checkbox"/> Coquillage	<input type="checkbox"/> Hache à douille en alliage cuivreux	<input type="checkbox"/> Ossement humain	<input type="checkbox"/> Reste carpologique
<input type="checkbox"/> Creuset	<input type="checkbox"/> Hache lithique polie	<input type="checkbox"/> Ossement indéterminé	
Comblements et mobiliers liés à l'utilisation de la structure			
Quatre tessons ont été découverts sur le sol de la salle S1, ils peuvent se rapporter à l'utilisation du souterrain ou bien à son abandon (voir dessins <i>infra</i>).			
Vestige daté par ¹⁴ C		Datation ¹⁴ C	
Datation des mobiliers liés à l'utilisation	Borne inférieure	Borne supérieure	Fiable ? <input type="checkbox"/> oui
Comblements et mobiliers liés à l'abandon de la structure			
À l'entrée de la salle S1 a été observé un "foyer", reposant sur un niveau correspondant à un effondrement du plafond, directement au contact du sol. Ce "foyer" correspond probablement, en réalité, à des débris résultant d'un incendie d'un aménagement en surface, jetés encore incandescents au fond du puits et déversés à l'entrée de S1. Des charbons et de gros débris ligneux sont mentionnés à ce niveau. Quatre tessons ont été découverts sur le sol du souterrain, ils peuvent se rapporter à l'utilisation ou à l'abandon de la structure (voir dessins <i>infra</i>). Le puits A1 a été bouché par un remplissage non décrit, déversé en partie à l'entrée de S1. Les deux formes céramiques identifiées peuvent se rattacher au IV ^e s. avant n. è. (datation SB et Cabanillas de la Torre, en préparation).			
Vestige daté par ¹⁴ C		Datation ¹⁴ C	
Datation des mobiliers liés à l'abandon	Borne inférieure 400	Borne supérieure 300	Fiable ? <input type="checkbox"/> oui
Comblements et mobiliers postérieurs à l'abandon de la structure			
Le souterrain était comblé quasiment jusqu'à la voûte, par une alternance de niveaux correspondant à des effondrements des parois et du plafond, et de la terre brune infiltrée depuis la surface.			
Comblements et mobiliers non rattachés à une phase précise			
Un fragment d'épiphyse d'animal a également été découvert.			
Datation des mobiliers non rattachés à une phase précise		Borne inférieure	Borne supérieure
			Fiable ? <input type="checkbox"/> oui
Interprétation de la structure	Souterrain		Fiabilité A2
Remarques	Souterrain de l'âge du Fer avéré.		

Documents complémentaires

N°	1	2	3	4	L	l	H rel.	H res.	Aménagements	Surf.	Surf. utile
A1	2	1	0		2,30	0,85	2,15			1,75	
S1	1	3	0	0	?	1,05		1,55		6,45+	
P1	1	3	1	0	0,25	0,90	1,40			0,30	
St					8,20+					8,50+	?

Décomposition de la structure en éléments constitutifs

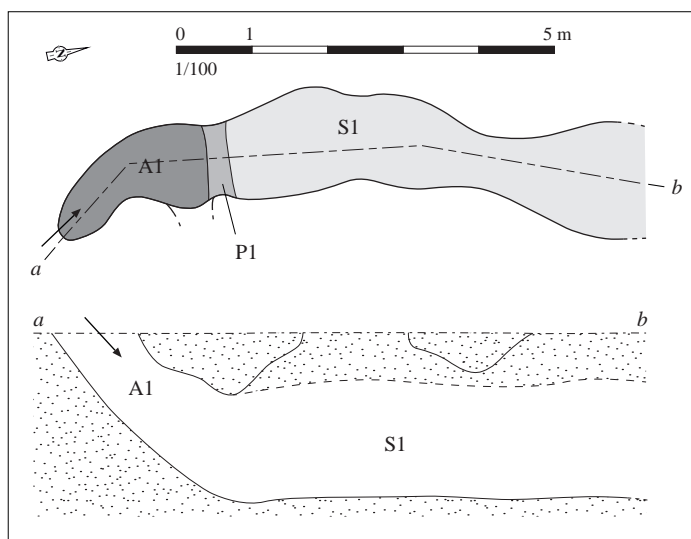

Relevé normalisé de la structure. DAO S. Bossard, d'après Ballan, 1976, p. 7-8



Mobilier issu des comblements liés à l'abandon de la structure. D'après Ballan, 1977

Situation géographique et contexte géologique

Département	Finistère (29)	Lieu-dit IGN	Pointe de Glugeau
Commune	Hanvec	Autre toponyme utilisé	Pointe du Glijou

Coordonnées Lambert II étendu		Position topographique	Versant
X = 112705	Y = 2387156	Nature du substrat	Indéterminé
Altitude NGF (m) 7		Compacité du substrat	Indéterminé

Références cadastrales (2014)	Section I	Parcelle 251
-------------------------------	-----------	--------------

Découverte, interventions et enregistrement

N° EA Patriarche 29 078 0010

Intervention(s) sur la structure étudiée	N° de la structure
Année de découverte 1954	Opération(s) liée(s)
Type(s) d'intervention(s) Relevé	

Bibliographie

Giot, 1964 - GIOT P.-R., "Informations archéologiques. IV^e circonscription", *Gallia*, t. 12, 2, 1954, p. 407.
Giot, 1960 - GIOT P.-R., "Les souterrains armoricains de l'âge du Fer", *AB*, t. 67, n° 1, 1960, p. 51 et fig. 2 p. 53.

Contexte archéologique

Contexte renseigné ? non

Habitat rattaché

- | | | | |
|---|--|---|---|
| <input type="checkbox"/> Habitat | <input type="checkbox"/> Voie protohistorique | <input type="checkbox"/> Enclos ou fossés non datés | <input type="checkbox"/> Meule |
| <input type="checkbox"/> Espace funéraire | <input type="checkbox"/> Autre architecture souterraine | <input type="checkbox"/> Tessons de céramique | <input type="checkbox"/> Fragments d'argile cuite |
| <input type="checkbox"/> Stèle | <input type="checkbox"/> Ensemble de structures mal défini | <input type="checkbox"/> Dépôt de haches à douille | |

Structures en lien direct avec l'architecture souterraine Fossé Habitation probable Ensemble de trous de poteaux

Architecture de la structure

Plan relevé ? schéma

Structure connue dans son ensemble ? non

Surface totale (m ²)	Longueur développée (m)	Nombre d'accès
Surface utilisable (m ²)	Type d'architecture	Nombre de salles distinctes

Souterrain composé d'au moins une salle elliptique, à laquelle sont reliés un couloir et une amorce de salle.

Complements, mobiliers et datations

Types de mobiliers et vestiges pouvant être attribués à l'âge du Fer, découverts dans la structure

- | | | | |
|---|--|---|--|
| <input checked="" type="checkbox"/> Aucun (non fouillé) | <input type="checkbox"/> Élément lié à la prod. de sel | <input type="checkbox"/> Meule complète ou fragmentée | <input type="checkbox"/> Outillage lithique (silex taillé, percuteur...) |
| <input type="checkbox"/> Aucun (vide) | <input type="checkbox"/> Fragment de bois | <input type="checkbox"/> Objet de parure métallique | <input type="checkbox"/> Peson |
| <input type="checkbox"/> Céramique | <input type="checkbox"/> Fgmt de TC avec empreinte de clayonnage | <input type="checkbox"/> Objet de parure non métallique | <input type="checkbox"/> Plaque foyère |
| <input type="checkbox"/> Charbon | <input type="checkbox"/> Fragment de terre cuite indéterminé | <input type="checkbox"/> Objet en fer | <input type="checkbox"/> Résidu d'activité métallurgique |
| <input type="checkbox"/> Chenet | <input type="checkbox"/> Fusaïole | <input type="checkbox"/> Ossement de faune | <input type="checkbox"/> Stèle |
| <input type="checkbox"/> Coquillage | <input type="checkbox"/> Hache à douille en alliage cuivreux | <input type="checkbox"/> Ossement humain | <input type="checkbox"/> Reste carpologique |
| <input type="checkbox"/> Creuset | <input type="checkbox"/> Hache lithique polie | <input type="checkbox"/> Ossement indéterminé | |

Complements et mobiliers liés à l'utilisation de la structure

Vestige daté par ¹⁴CDatation ¹⁴C

Datation des mobiliers liés à l'utilisation

Borne inférieure

Borne supérieure

Fiable ?

 oui

Complements et mobiliers liés à l'abandon de la structure

Vestige daté par ¹⁴CDatation ¹⁴C

Datation des mobiliers liés à l'abandon

Borne inférieure

Borne supérieure

Fiable ?

 oui

Complements et mobiliers postérieurs à l'abandon de la structure

Complements et mobiliers non rattachés à une phase précise

Datation des mobiliers non rattachés à
une phase précise

Borne inférieure

Borne supérieure

Fiable ?

 oui

Interprétation de la structure Souterrain

Fiabilité D

Remarques Souterrain non daté.

Documents complémentaires

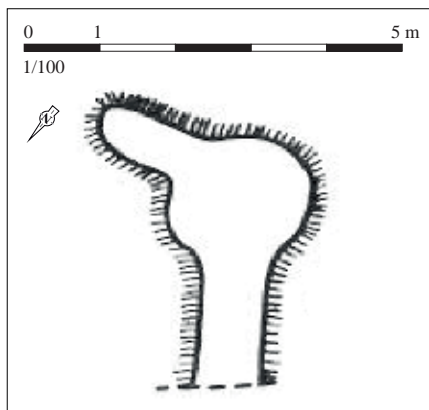

Relevé normalisé de la structure. D'après Giot, 1960, p. 53, fig. 2

Situation géographique et contexte géologique			
Département	Morbihan (56)	Lieu-dit IGN	La Villeneuve
Commune	Hennebont	Autre toponyme utilisé	
Coordonnées Lambert II étendu		Position topographique	Versant
X = 180100	Y = 2325250	Nature du substrat	Granite
Altitude NGF (m)	21	Compacité du substrat	Indéterminé
Références cadastrales (2014)	Section AZ	Parcelle	742

Découverte, interventions et enregistrement		N° EA Patriarche	56 083 0003
Intervention(s) sur la structure étudiée		N° de la structure	
Année de découverte	1978	Opération(s) liée(s)	
Type(s) d'intervention(s)	Signalement		
Bibliographie			
Documentation du SRA Bretagne.			

Contexte archéologique		Contexte renseigné ?	non	Habitat rattaché
<input type="checkbox"/> Habitat	<input type="checkbox"/> Voie protohistorique	<input type="checkbox"/> Enclos ou fossés non datés	<input type="checkbox"/> Meule	
<input type="checkbox"/> Espace funéraire	<input type="checkbox"/> Autre architecture souterraine	<input type="checkbox"/> Tessons de céramique	<input type="checkbox"/> Fragments d'argile cuite	
<input type="checkbox"/> Stèle	<input type="checkbox"/> Ensemble de structures mal défini	<input type="checkbox"/> Dépôt de haches à douille		
Structures en lien direct avec l'architecture souterraine <input type="checkbox"/> Fossé <input type="checkbox"/> Habitation probable <input type="checkbox"/> Ensemble de trous de poteaux				

Architecture de la structure		Plan relevé ?	non	Structure connue dans son ensemble ?	non
Surface totale (m ²)	Longueur développée (m)	Nombre d'accès			
Surface utilisable (m ²)	Type d'architecture	Nombre de salles distinctes			
"Cavité"					

Complements, mobiliers et datations			
Types de mobiliers et vestiges pouvant être attribués à l'âge du Fer, découverts dans la structure			
<input checked="" type="checkbox"/> Aucun (non fouillé)	<input type="checkbox"/> Élément lié à la prod. de sel	<input type="checkbox"/> Meule complète ou fragmentée	<input type="checkbox"/> Outillage lithique (silex taillé, perceur...)
<input type="checkbox"/> Aucun (vide)	<input type="checkbox"/> Fragment de bois	<input type="checkbox"/> Objet de parure métallique	<input type="checkbox"/> Peson
<input type="checkbox"/> Céramique	<input type="checkbox"/> Fgmt de TC avec empreinte de clayonnage	<input type="checkbox"/> Objet de parure non métallique	<input type="checkbox"/> Plaque foyère
<input type="checkbox"/> Charbon	<input type="checkbox"/> Fragment de terre cuite indéterminé	<input type="checkbox"/> Objet en fer	<input type="checkbox"/> Résidu d'activité métallurgique
<input type="checkbox"/> Chenet	<input type="checkbox"/> Fusaïole	<input type="checkbox"/> Ossement de faune	<input type="checkbox"/> Stèle
<input type="checkbox"/> Coquillage	<input type="checkbox"/> Hache à douille en alliage cuivreux	<input type="checkbox"/> Ossement humain	<input type="checkbox"/> Reste carpologique
<input type="checkbox"/> Creuset	<input type="checkbox"/> Hache lithique polie	<input type="checkbox"/> Ossement indéterminé	
Complements et mobiliers liés à l'utilisation de la structure			
Vestige daté par ¹⁴ C		Datation ¹⁴ C	
Datation des mobiliers liés à l'utilisation	Borne inférieure	Borne supérieure	Fiable ? <input type="checkbox"/> oui
Complements et mobiliers liés à l'abandon de la structure			
Vestige daté par ¹⁴ C		Datation ¹⁴ C	
Datation des mobiliers liés à l'abandon	Borne inférieure	Borne supérieure	Fiable ? <input type="checkbox"/> oui
Complements et mobiliers postérieurs à l'abandon de la structure			
Complements et mobiliers non rattachés à une phase précise			
Datation des mobiliers non rattachés à une phase précise		Borne inférieure	Borne supérieure
			Fiable ? <input type="checkbox"/> oui
Interprétation de la structure	Cavité	Fiabilité	E
Remarques	Aucune information exploitable.		

Situation géographique et contexte géologique			
Département	Côtes-d'Armor (22)	Lieu-dit IGN	Blavet
Commune	Hénon	Autre toponyme utilisé	
Coordonnées Lambert II étendu		Position topographique	Versant
X = 227495	Y = 2391204	Nature du substrat	Indéterminé
Altitude NGF (m) ?		Compacité du substrat	Indéterminé
Références cadastrales (2014)		Section ?	Parcelle ?

Découverte, interventions et enregistrement		N° EA Patriarche	Aucun
Intervention(s) sur la structure étudiée		N° de la structure	
Année de découverte	1894	Opération(s) liée(s)	
Type(s) d'intervention(s)	Exploration sommaire		
Bibliographie			
<p>Anne Duportal, 1894 - ANNE-DUPORTAL A., "Fouilles exécutées par la société d'émulation des Côtes-du-Nord à la carrière du Blavet, en Hénon, les 20 mars et 7 avril 1894", <i>BMSECN</i>, 1894, p. 150-172.</p> <p>Giot et al., 1971 - GIOT P.-R., LECERF Y., ONNÉE Y., <i>Céramique armoricaine de l'âge du Fer II</i>, Rennes, laboratoire "Anthropologie - Préhistoire - Protohistoire - Quaternaire armoricains" 1971, p. 5-6 et pl. IX à XXVII.</p> <p>Cherel et al., à paraître - CHEREL A.-F., MENEZ Y., LIERVILLE O., "Les céramiques gauloises en Bretagne. Évolution des formes et des décors entre le VI^e et I^{er} siècle avant notre ère", à paraître.</p>			

Contexte archéologique		Contexte renseigné ?	oui	Habitat rattaché
<input type="checkbox"/> Habitat	<input type="checkbox"/> Voie protohistorique	<input type="checkbox"/> Encls ou fossés non datés	<input type="checkbox"/> Meule	
<input type="checkbox"/> Espace funéraire	<input type="checkbox"/> Autre architecture souterraine	<input checked="" type="checkbox"/> Tessons de céramique	<input type="checkbox"/> Fragments d'argile cuite	
<input type="checkbox"/> Stèle	<input type="checkbox"/> Ensemble de structures mal défini	<input type="checkbox"/> Dépôt de haches à douille		
Présence de tessons de céramiques découverts en surface sur le même lieu-dit (EA 22 079 0002).				
Structures en lien direct avec l'architecture souterraine <input type="checkbox"/> Fossé <input type="checkbox"/> Habitation probable <input type="checkbox"/> Ensemble de trous de poteaux				

Architecture de la structure		Plan relevé ?	non	Structure connue dans son ensemble ?	non
Surface totale (m ²)	Longueur développée (m)	Nombre d'accès			
Surface utilisable (m ²)	Type d'architecture	Nombre de salles distinctes			
<p>Structure composée d'un couloir (ou plutôt puits ?) d'accès oblique donnant, au nord, sur un au moins salle elliptique. Le couloir, de section rectangulaire (0,70 x 0,60 m), descend depuis la surface jusqu'à 1,50 m de profondeur. Il aboutit à une ouverture trapézoïdale de 1,60 m de haut, large de 1,50 m à sa base et de 0,80 m en partie sommitale. Un bloc de pierre était disposé à plat, à la base de l'ouverture, formant un seuil avec le niveau du sol de la salle. Cette dernière, de forme elliptique, mesure 3 m de long, 2,20 m de large et 1,60 m de haut ; elle était couverte par un niveau de terre végétale épais de 0,70 m, mais le plafond originel s'est soit effondré, soit la salle était couverte par un plafond artificiel. Au nord de la salle, une faille dans le rocher, non explorée, pourrait correspondre au départ d'une autre salle ou couloir.</p>					

Comblements, mobiliers et datations			
Types de mobiliers et vestiges pouvant être attribués à l'âge du Fer, découverts dans la structure			
<input type="checkbox"/> Aucun (non fouillé)	<input type="checkbox"/> Élément lié à la prod. de sel	<input type="checkbox"/> Meule complète ou fragmentée	<input checked="" type="checkbox"/> Outillage lithique (silex taillé, perceur...)
<input type="checkbox"/> Aucun (vide)	<input type="checkbox"/> Fragment de bois	<input type="checkbox"/> Objet de parure métallique	<input type="checkbox"/> Peson
<input checked="" type="checkbox"/> Céramique	<input checked="" type="checkbox"/> Fgmt de TC avec empreinte de clayonnage	<input type="checkbox"/> Objet de parure non métallique	<input type="checkbox"/> Plaque foyère
<input type="checkbox"/> Charbon	<input type="checkbox"/> Fragment de terre cuite indéterminé	<input type="checkbox"/> Objet en fer	<input type="checkbox"/> Résidu d'activité métallurgique
<input type="checkbox"/> Chenet	<input checked="" type="checkbox"/> Fusaïole	<input type="checkbox"/> Ossement de faune	<input type="checkbox"/> Stèle
<input type="checkbox"/> Coquillage	<input type="checkbox"/> Hache à douille en alliage cuivreux	<input type="checkbox"/> Ossement humain	<input type="checkbox"/> Reste carpologique
<input type="checkbox"/> Creuset	<input type="checkbox"/> Hache lithique polie	<input type="checkbox"/> Ossement indéterminé	
Comblements et mobiliers liés à l'utilisation de la structure			
<p>À l'entrée de la salle, au débouché du puits ou couloir d'accès, une aire mesurant 0,30 à 0,40 m de côté était couverte d'un lit de pierres plates de faibles dimensions, présentant des traces de chauffe évidente. Ce possible dallage reposait sur le sol du souterrain, et était couvert d'une fine couche de cendres, épaisse de quelques millimètres seulement. Dallage lié à un foyer allumé sur le sol de la salle, ou bien correspondant à des rejets d'un incendie jetés au fond de l'accès lors de l'abandon ?</p>			
Vestige daté par ¹⁴ C		Datation ¹⁴ C	
Datation des mobiliers liés à l'utilisation	Borne inférieure	Borne supérieure	Fiable ? <input type="checkbox"/> oui
Comblements et mobiliers liés à l'abandon de la structure			
<p>Dans le remplissage d'argile de l'accès, en particulier à sa base, et à l'entrée de la salle, de nombreux fragments de céramique (plus de 400, dont plusieurs tessons ornés) ont été collectés, de même que quelques petits charbons de bois, 9 fusaïoles, des galets, un fragment de perceur, deux fragments de silex ainsi que des morceaux d'argile cuite présentant des traces, en négatif, de clayonnage. Ce mobilier abondant correspond très probablement aux déchets issus de l'habitat associé, jetés au fond du couloir ou puits d'accès lors du comblement, piégés dans la matrice d'argile ou de terre. Il recouvrait l'aire de pierres plates brûlées disposées à l'entrée de la salle, sur laquelle reposait une fine couche de cendres ; ces pierres pourraient également avoir été jetés au fond de l'accès lors de l'abandon. Les traces de chauffe qu'elles présentaient, la couche cendreuse et les charbons, de même que les débris de clayonnage brûlés indiquent un probable incendie de constructions bâties en surface. Le mobilier céramique, dessiné par Giot <i>et al.</i> (1971), a été daté de la partie centrale du IV^e s. avant n. è. (Cherel <i>et al.</i>, à paraître).</p>			
Vestige daté par ¹⁴ C		Datation ¹⁴ C	
Datation des mobiliers liés à l'abandon	Borne inférieure 375	Borne supérieure 325	Fiable ? <input checked="" type="checkbox"/> oui
Comblements et mobiliers postérieurs à l'abandon de la structure			
Comblements et mobiliers non rattachés à une phase précise			
<p>Un comblement de terre et de pierres semble avoir rempli la totalité du volume de la salle et du puits ou couloir d'accès ; la description de la stratigraphie demeurant sommaire, il est impossible de définir si ce comblement a été ponctuel, ou s'il résulte de différents remplissages.</p>			
Datation des mobiliers non rattachés à une phase précise		Borne inférieure	Borne supérieure
			Fiable ? <input type="checkbox"/> oui
Interprétation de la structure	Souterrain	Fiabilité	A2
Remarques	Souterrain de l'âge du Fer avéré.		

Documents complémentaires

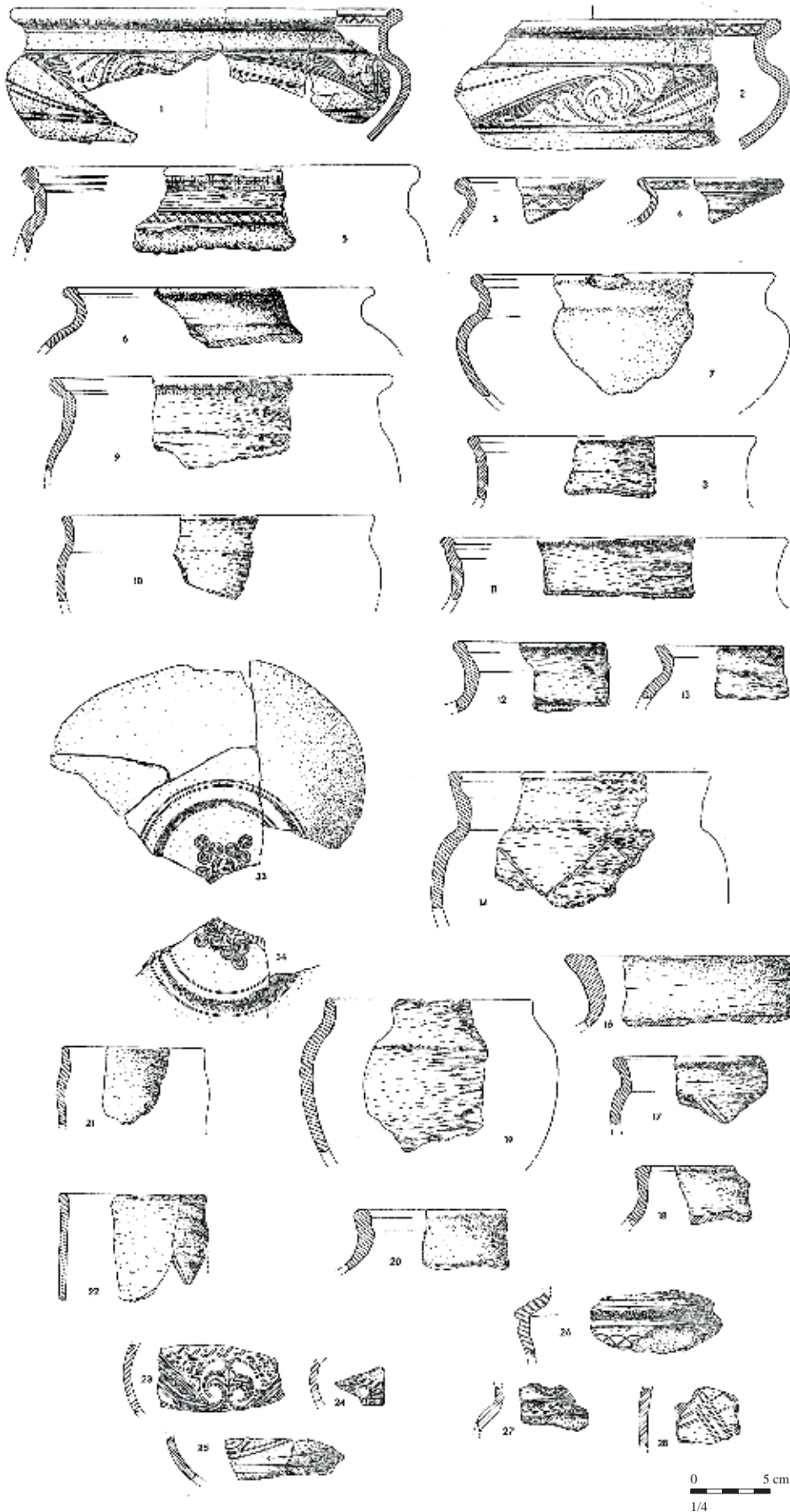

Mobilier issu des comblements liés à l'abandon de la structure. D'après Giot et al., 1971, pl. IX à XXI

Situation géographique et contexte géologique

Département	Côtes-d'Armor (22)	Lieu-dit IGN	La Haute Ville
Commune	Hénon	Autre toponyme utilisé	Le Clos-Doré

Coordonnées Lambert II étendu

X = 230800 Y = 2386120

Altitude NGF (m) ?

Position topographique Indéterminé

Nature du substrat Indéterminé

Compacité du substrat Indéterminé

Références cadastrales (2014)

Section ?

Parcelle ?

Découverte, interventions et enregistrement

N° EA Patriarche Aucun

Intervention(s) sur la structure étudiée

N° de la structure

Année de découverte 1887

Opération(s) liée(s)

Type(s) d'intervention(s) Exploration sommaire

Bibliographie**Bélizal, 1889** - BÉLIZAL (DE), "Découverte de cavernes sépulcrales en Hénon", *BMSECN*, 1889, p. 211-216 et V pl.**Cabanillas de la Torre, en préparation** - CABANILLAS DE LA TORRE G., *Identités et fonctions de l'art celtique. Les décors estampés sur céramique de la façade atlantique dans leur contexte européen*, thèse de doctorat, Université de Paris 1, en préparation.**Contexte archéologique**

Contexte renseigné ? non

Habitat rattaché

- | | | | |
|---|--|---|---|
| <input type="checkbox"/> Habitat | <input type="checkbox"/> Voie protohistorique | <input type="checkbox"/> Enclos ou fossés non datés | <input type="checkbox"/> Meule |
| <input type="checkbox"/> Espace funéraire | <input type="checkbox"/> Autre architecture souterraine | <input type="checkbox"/> Tessons de céramique | <input type="checkbox"/> Fragments d'argile cuite |
| <input type="checkbox"/> Stèle | <input type="checkbox"/> Ensemble de structures mal défini | <input type="checkbox"/> Dépôt de haches à douille | |

Structures en lien direct avec l'architecture souterraine Fossé Habitation probable Ensemble de trous de poteaux**Architecture de la structure**

Plan relevé ? oui

Structure connue dans son ensemble ? oui

Surface totale (m ²)	26,15	Longueur développée (m)	24,30	Nombre d'accès	2 ?
Surface utilisable (m ²)	19,70 ?	Type d'architecture	1111	Nombre de salles distinctes	5

Souterrain accessible par un puits d'accès A1, débouchant, après un couloir P1, sur une salle S1. Il est difficile de préciser si la salle S1 correspond, à l'origine, à une seule chambre, ou bien si elle résulte de la jonction de deux salles. La présence de 5 fosses, 3 circulaires et 2 elliptiques, profondes de 0,15 m, renvoie probablement à des calages de poteaux destinés à soutenir un plafond artificiel. Par ailleurs, le fouilleur signale, dans cette salle, des "points d'appui sur toute la paroi" pour ce plafond (Bélizal, 1889, p. 212). Cette salle S1 communique directement avec une autre salle S2 ; la découverte de mobilier abondant dans cette salle laisse penser qu'il a pu y exister un second puits d'accès A2. La salle S1 donne également sur un passage P2, qui marque l'entrée d'une enfilade de trois salles S3 à S5, séparées par des chatières étroites P3 et P4. Il ne semble pas avoir existé d'autre accès depuis la surface dans ces trois dernières salles.

Comblements, mobiliers et datations

Types de mobiliers et vestiges pouvant être attribués à l'âge du Fer, découverts dans la structure

- | | | | |
|---|--|---|--|
| <input type="checkbox"/> Aucun (non fouillé) | <input type="checkbox"/> Élément lié à la prod. de sel | <input type="checkbox"/> Meule complète ou fragmentée | <input type="checkbox"/> Outillage lithique (silex taillé, percuteur...) |
| <input type="checkbox"/> Aucun (vide) | <input type="checkbox"/> Fragment de bois | <input type="checkbox"/> Objet de parure métallique | <input type="checkbox"/> Peson |
| <input checked="" type="checkbox"/> Céramique | <input type="checkbox"/> Fgmt de TC avec empreinte de clayonnage | <input type="checkbox"/> Objet de parure non métallique | <input type="checkbox"/> Plaque foyère |
| <input checked="" type="checkbox"/> Charbon | <input type="checkbox"/> Fragment de terre cuite indéterminé | <input type="checkbox"/> Objet en fer | <input type="checkbox"/> Résidu d'activité métallurgique |
| <input type="checkbox"/> Chenet | <input type="checkbox"/> Fusaïole | <input type="checkbox"/> Ossement de faune | <input type="checkbox"/> Stèle |
| <input type="checkbox"/> Coquillage | <input type="checkbox"/> Hache à douille en alliage cuivreux | <input type="checkbox"/> Ossement humain | <input type="checkbox"/> Reste carpologique |
| <input type="checkbox"/> Creuset | <input type="checkbox"/> Hache lithique polie | <input type="checkbox"/> Ossement indéterminé | |

Comblements et mobiliers liés à l'utilisation de la structure

Quelques tessons, cendres et charbons sont mentionnés dans le comblement des salles, à l'exception de S5 qui a été découverte totalement vide. Ils pourraient être associés à la phase d'utilisation du souterrain. Le fouilleur n'a pas spécifié, dans l'inventaire du mobilier, la provenance des artefacts.

Vestige daté par ¹⁴CDatation ¹⁴C

Datation des mobiliers liés à l'utilisation Borne inférieure Borne supérieure Fiable ? oui

Comblements et mobiliers liés à l'abandon de la structure

Le puits A1 a été comblé à l'aide d'un apport de gros blocs de pierres et de terre contenant de nombreux tessons. Dans la salle S2, la présence de "grosses pierres notamment d'énormes blocs de quart, beaucoup de poteries brisées, des charbons, et de petits morceaux de briques [plaques foyères ou intrusion de mobilier gallo-romain ?]" pourrait correspondre au remplissage d'un second puits d'accès, A2, non identifié lors de la fouille. Les quelques tessons croqués par de Bézilal correspondent à des productions couvrant une chronologie large, depuis le V^e s. pour certains décors, jusque, selon toute vraisemblance, au III^e s. avant n. è. pour les vases ornés d'une fine cannelure interne (datation SB et Cabanillas de la Torre, en préparation).

Vestige daté par ¹⁴CDatation ¹⁴C

Datation des mobiliers liés à l'abandon Borne inférieure 500 Borne supérieure 200 Fiable ? oui

Comblements et mobiliers postérieurs à l'abandon de la structure

À l'aplomb de la salle S3, à 1 m de profondeur, des céramiques gallo-romaines brisées, dont une cruche et un pot contenant des cendres et des débris d'ossements, ont été mises au jour sous un dallage de pierres plates ; cet aménagement évoque une sépulture de type crémation. Une partie du vase renfermant les cendres a été découverte au fond de la salle S2, témoignant de probables perturbations - effondrements, visites - du souterrain à l'époque gallo-romaine. Un effondrement postérieur à l'abandon, au niveau de la salle S2, pourrait également expliquer la présence de briques.

Comblements et mobiliers non rattachés à une phase précise

Le comblement des salles est peu renseigné par le fouilleur, qui précise que les tessons de céramiques sont rares en dehors du remplissage du puits d'accès A1 et de la salle S2, mais des cendres et des charbons ont été observés dans les salles S1 - qui contenait aussi des pierres brûlées - et S4.

Datation des mobiliers non rattachés à une phase précise Borne inférieure Borne supérieure Fiable ? oui

Interprétation de la structure Souterrain mixte Fiabilité A2

Remarques Souterrain mixte de l'âge du Fer avéré.

Documents complémentaires

N°	1	2	3	4	L	l	H rel.	H res.	Aménagements	Surf.	Surf. utile
A1	1	1	0		1,75	1,75	2,50			2,40	
A2	0	0	0		?	?	?	?		?	
S1	2	1	1	4	2,10	4,30	?	?	Trous de poteaux et «points d'appui» du plafond sur les parois	7,25	7,25
S2	1	1	3	0	2,30	1,50	?	?		3,25	3,25
S3	1	1	3	0	2,90	1,15	1,25			3,10	3,10
S4	1	1	3	0	2,65	1,15	1,30			2,70	2,70
S5	1	1	3	0	3,20	1,15	?	?		3,40	3,40
P1	1	4	1	2	2,85	1,10	?	?		2,75	
P2	1	1	2	0	0,90	0,55	1,05			0,40	
P3	1	1	1	2	0,90	0,50	0,75			0,20	
P4	1	1	2	0	1,00	0,45	0,50			0,70	
St					24,30					26,15	19,70?

Décomposition de la structure en éléments constitutifs

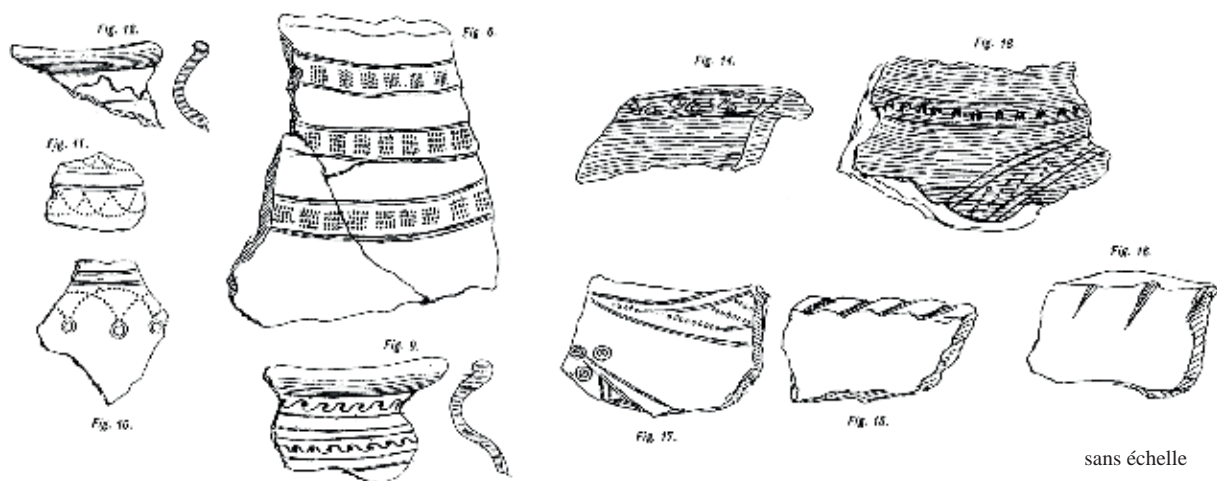

Mobilier issu des complements de la structure. D'après Bélizal, 1889, pl. II et III

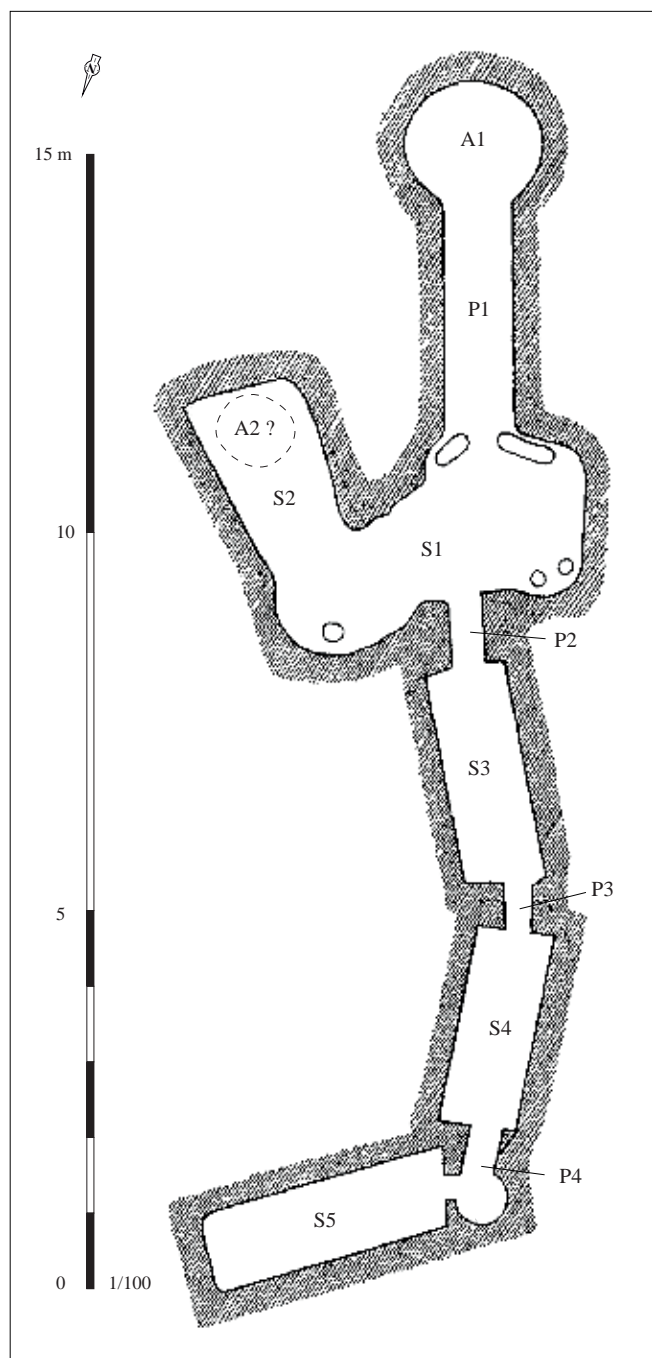

Relevé normalisé de la structure. D'après Bélizal, 1889, pl. I

Situation géographique et contexte géologique

Département **Finistère (29)** Lieu-dit IGN **Kéréver**
 Commune **Henvic** Autre toponyme utilisé

Coordonnées Lambert II étendu
 X = 139974 Y = 2422658
 Altitude NGF (m) 63

Position topographique Versant
 Nature du substrat Orthogneiss
 Compacité du substrat Indéterminé

Références cadastrales (2014) Section **B** Parcelle **233**

Découverte, interventions et enregistrement

N° EA Patriarche 29 079 0001

Intervention(s) sur la structure étudiée *N° de la structure*
Année de découverte 1993 *Opération(s) liée(s)*
Type(s) d'intervention(s) Signalement

Bibliographie

Le Goffic, 1993 - LE GOFFIC M., "Notices d'archéologie finistérienne (année 1992)", *BSAF*, t. CXXII, 1993, p. 58.

Contexte archéologique

Contexte renseigné ? non

Habitat rattaché

- Habitat Voie protohistorique Enclos ou fossés non datés Meule
 Espace funéraire Autre architecture souterraine Tessons de céramique Fragments d'argile cuite
 Stèle Ensemble de structures mal défini Dépôt de haches à douille

Structures en lien direct avec l'architecture souterraine Fossé Habitation probable Ensemble de trous de poteaux

Architecture de la structure

Plan relevé ? non

Structure connue dans son ensemble ? non

Surface totale (m²) *Longueur développée (m)* *Nombre d'accès*
Surface utilisable (m²) *Type d'architecture* *Nombre de salles distinctes*

Aucune information.

Complements, mobiliers et datations

Types de mobiliers et vestiges pouvant être attribués à l'âge du Fer, découverts dans la structure

- | | | | |
|---|--|---|--|
| <input checked="" type="checkbox"/> Aucun (non fouillé) | <input type="checkbox"/> Élément lié à la prod. de sel | <input type="checkbox"/> Meule complète ou fragmentée | <input type="checkbox"/> Outillage lithique (silex taillé, percuteur...) |
| <input type="checkbox"/> Aucun (vide) | <input type="checkbox"/> Fragment de bois | <input type="checkbox"/> Objet de parure métallique | <input type="checkbox"/> Peson |
| <input type="checkbox"/> Céramique | <input type="checkbox"/> Fgmt de TC avec empreinte de clayonnage | <input type="checkbox"/> Objet de parure non métallique | <input type="checkbox"/> Plaque foyère |
| <input type="checkbox"/> Charbon | <input type="checkbox"/> Fragment de terre cuite indéterminé | <input type="checkbox"/> Objet en fer | <input type="checkbox"/> Résidu d'activité métallurgique |
| <input type="checkbox"/> Chenet | <input type="checkbox"/> Fusaïole | <input type="checkbox"/> Ossement de faune | <input type="checkbox"/> Stèle |
| <input type="checkbox"/> Coquillage | <input type="checkbox"/> Hache à douille en alliage cuivreux | <input type="checkbox"/> Ossement humain | <input type="checkbox"/> Reste carpologique |
| <input type="checkbox"/> Creuset | <input type="checkbox"/> Hache lithique polie | <input type="checkbox"/> Ossement indéterminé | |

Complements et mobiliers liés à l'utilisation de la structure

Vestige daté par ¹⁴CDatation ¹⁴C

Datation des mobiliers liés à l'utilisation

Borne inférieure

Borne supérieure

Fiable ?

 oui

Complements et mobiliers liés à l'abandon de la structure

Vestige daté par ¹⁴CDatation ¹⁴C

Datation des mobiliers liés à l'abandon

Borne inférieure

Borne supérieure

Fiable ?

 oui

Complements et mobiliers postérieurs à l'abandon de la structure

Complements et mobiliers non rattachés à une phase précise

Datation des mobiliers non rattachés à
une phase précise

Borne inférieure

Borne supérieure

Fiable ?

 oui

Interprétation de la structure Cavités

Fiabilité E

Remarques Aucune information exploitable.

Situation géographique et contexte géologique

Département **Morbihan (56)** Lieu-dit IGN **Kernoël**
 Commune **Ile-d'Arz** Autre toponyme utilisé

Coordonnées Lambert II étendu
 X = 214250 Y = 2300600
 Altitude NGF (m) 6

Position topographique Rebord
 Nature du substrat Migmatite
 Compacité du substrat Indéterminé

Références cadastrales (2014) Section B Parcelle 734

Découverte, interventions et enregistrement

N° EA Patriarche 56 088 0010

Intervention(s) sur la structure étudiée *N° de la structure*
Année de découverte 1970 *Opération(s) liée(s)*
Type(s) d'intervention(s) Description sommaire

Bibliographie

Documentation du SRA Bretagne.

Contexte archéologique

Contexte renseigné ? non

Habitat rattaché

- Habitat Voie protohistorique Enclos ou fossés non datés Meule
 Espace funéraire Autre architecture souterraine Tessons de céramique Fragments d'argile cuite
 Stèle Ensemble de structures mal défini Dépôt de haches à douille

Structures en lien direct avec l'architecture souterraine Fossé Habitation probable Ensemble de trous de poteaux

Architecture de la structure

Plan relevé ? non

Structure connue dans son ensemble ? non

Surface totale (m²) *Longueur développée (m)* *Nombre d'accès*
Surface utilisable (m²) *Type d'architecture* *Nombre de salles distinctes*

Mention d'un salle souterraine et d'un accès vertical.

Complements, mobiliers et datations

Types de mobiliers et vestiges pouvant être attribués à l'âge du Fer, découverts dans la structure

- | | | | |
|--|--|--|--|
| <input type="checkbox"/> Aucun (non fouillé) | <input type="checkbox"/> Élément lié à la prod. de sel | <input checked="" type="checkbox"/> Meule complète ou fragmentée | <input type="checkbox"/> Outillage lithique (silex taillé, percuteur...) |
| <input type="checkbox"/> Aucun (vide) | <input type="checkbox"/> Fragment de bois | <input type="checkbox"/> Objet de parure métallique | <input type="checkbox"/> Peson |
| <input type="checkbox"/> Céramique | <input type="checkbox"/> Fgmt de TC avec empreinte de clayonnage | <input type="checkbox"/> Objet de parure non métallique | <input type="checkbox"/> Plaque foyère |
| <input type="checkbox"/> Charbon | <input type="checkbox"/> Fragment de terre cuite indéterminé | <input type="checkbox"/> Objet en fer | <input type="checkbox"/> Résidu d'activité métallurgique |
| <input type="checkbox"/> Chenet | <input type="checkbox"/> Fusaïole | <input type="checkbox"/> Ossement de faune | <input type="checkbox"/> Stèle |
| <input type="checkbox"/> Coquillage | <input type="checkbox"/> Hache à douille en alliage cuivreux | <input type="checkbox"/> Ossement humain | <input type="checkbox"/> Reste carpologique |
| <input type="checkbox"/> Creuset | <input type="checkbox"/> Hache lithique polie | <input type="checkbox"/> Ossement indéterminé | |

Complements et mobiliers liés à l'utilisation de la structure

Vestige daté par ¹⁴CDatation ¹⁴C

Datation des mobiliers liés à l'utilisation

Borne inférieure

Borne supérieure

Fiable ?

 oui

Complements et mobiliers liés à l'abandon de la structure

Partie dormante d'une meule rotative en granite dans le comblement de l'accès vertical.

Vestige daté par ¹⁴CDatation ¹⁴C

Datation des mobiliers liés à l'abandon

Borne inférieure

Borne supérieure

Fiable ?

 oui

Complements et mobiliers postérieurs à l'abandon de la structure

Complements et mobiliers non rattachés à une phase précise

Datation des mobiliers non rattachés à
une phase précise

Borne inférieure

Borne supérieure

Fiable ?

 oui

Interprétation de la structure Souterrain

Fiabilité C

Remarques Probable souterrain de l'âge du Fer, d'après la description de la structure et du mobilier.

Situation géographique et contexte géologique

Département	Morbihan (56)	Lieu-dit IGN	Kerven Teignouz
Commune	Inguiniel	Autre toponyme utilisé	Kerven Teignouse
Coordonnées Lambert II étendu		Position topographique	Versant
X =	181974	Y =	2343882
Altitude NGF (m)	137	Nature du substrat	Granite
		Compacité du substrat	Altéré
Références cadastrales (2014)	Section	WX	Parcelle 21

Découverte, interventions et enregistrement

N° EA Patriarche 56 089 0003

Intervention(s) sur la structure étudiée	N° de la structure	159
Année de découverte	1995	Opération(s) liée(s)
Type(s) d'intervention(s)	Fouille extensive	1827 / TANGUY Daniel / FP / 3 / 1995

Bibliographie

Tanguy, 1995 - TANGUY D., *Inguiniel (Morbihan). Fouilles programmées sur un site de l'âge du Fer à Kerven-Teignouse*, rapport de fouille, Rennes, documentation du SRA Bretagne, 1995, n. p. [RAP01321]

Tanguy et al., 2000 - TANGUY D., Chereil A.-F., Le Rest G., "Le site d'habitat de l'âge du Fer de Kerven Teignouse à Inguiniel (Morbihan), *RAO*, n° 17, 2000, p. 152-153 et fig. 10 p. 155.

Contexte archéologique

Contexte renseigné ? oui

Habitat rattaché H3

- Habitat Voie protohistorique Enclos ou fossés non datés Meule
 Espace funéraire Autre architecture souterraine Tessons de céramique Fragments d'argile cuite
 Stèle Ensemble de structures mal défini Dépôt de haches à douille

Habitat de l'âge du Fer exploré exhaustivement au cours de campagnes de fouilles programmées.

Structures en lien direct avec l'architecture souterraine Fossé Habitation probable Ensemble de trous de poteaux

Architecture de la structure

Plan relevé ? oui

Structure connue dans son ensemble ? oui

Surface totale (m ²)	13,40	Longueur développée (m)	14,50	Nombre d'accès	1
Surface utilisable (m ²)	8,80	Type d'architecture	1112	Nombre de salles distinctes	6

Souterrain composé d'un accès A1, desservant une première salle S1 à l'est, et une enfilade de 5 autres salles (S2 à S6), se développant vers le nord, la dernière bifurquant vers l'est. Ces salles communiquent par des chatières étroites P1 à P5. La salle S5 résulte probablement de la coalescence de deux salles originelles, dont la chatière aurait été élargie ou se serait effondrée. La salle S6 se démarque des autres par son allongement (1,50 m de long) et son étroitesse (0,50 m de large).

Complements, mobiliers et datations

Types de mobiliers et vestiges pouvant être attribués à l'âge du Fer, découverts dans la structure

- | | | | |
|---|--|---|--|
| <input type="checkbox"/> Aucun (non fouillé) | <input type="checkbox"/> Élément lié à la prod. de sel | <input type="checkbox"/> Meule complète ou fragmentée | <input type="checkbox"/> Outillage lithique (silex taillé, perceur...) |
| <input type="checkbox"/> Aucun (vide) | <input type="checkbox"/> Fragment de bois | <input type="checkbox"/> Objet de parure métallique | <input type="checkbox"/> Peson |
| <input checked="" type="checkbox"/> Céramique | <input type="checkbox"/> Fgmt de TC avec empreinte de clayonnage | <input type="checkbox"/> Objet de parure non métallique | <input type="checkbox"/> Plaque foyère |
| <input type="checkbox"/> Charbon | <input type="checkbox"/> Fragment de terre cuite indéterminé | <input type="checkbox"/> Objet en fer | <input type="checkbox"/> Résidu d'activité métallurgique |
| <input type="checkbox"/> Chenet | <input type="checkbox"/> Fusaïole | <input type="checkbox"/> Ossement de faune | <input type="checkbox"/> Stèle |
| <input type="checkbox"/> Coquillage | <input type="checkbox"/> Hache à douille en alliage cuivreux | <input type="checkbox"/> Ossement humain | <input type="checkbox"/> Reste carpologique |
| <input type="checkbox"/> Creuset | <input type="checkbox"/> Hache lithique polie | <input type="checkbox"/> Ossement indéterminé | |

Complements et mobiliers liés à l'utilisation de la structure

Vestige daté par ¹⁴CDatation ¹⁴C

Datation des mobiliers liés à l'utilisation

Borne inférieure

Borne supérieure

Fiable ? oui

Complements et mobiliers liés à l'abandon de la structure

Le comblement du souterrain est hétérogène, et a été perturbé par le creusement d'un fossé postérieur. Seules les salles S2 et S6 étaient bien préservées lors de la fouille. En ce qui concerne les niveaux pouvant être associés à l'abandon de la structure, un unique remplissage, épais de 0,40 m et situé à la base du puits d'accès A1, est mentionné. Non décrit, il a livré un bord de céramique, non dessiné.

Vestige daté par ¹⁴CDatation ¹⁴C

Datation des mobiliers liés à l'abandon

Borne inférieure

Borne supérieure

Fiable ? oui

Complements et mobiliers postérieurs à l'abandon de la structure

Le creusement du fossé F4, rattaché à la phase D du site de Kerven Teignouse (II-I^{er} s.), a recoupé l'enfilade de pièces orientées nord-sud, et a perturbé le comblement de ces salles.

Complements et mobiliers non rattachés à une phase précise

Datation des mobiliers non rattachés à une phase précise

Borne inférieure

Borne supérieure

Fiable ? oui

Interprétation de la structure Souterrain

Fiabilité A1

Remarques Souterrain de l'âge du Fer, en contexte d'habitat fouillé.

Documents complémentaires

N°	1	2	3	4	L	l	H rel.	H res.	Aménagements	Surf.	Surf. utile
A1	1	2	0		1,30	1,05	2,50			1,20	
S1	1	1	2	0	2,10	1,40	?	?		2,75	
S2	1	1	3	0	2,10	1,35	?	?		2,60	2,60
S3	1	1	2	0	1,25	1,05	?	?		1,15	1,15
S4	1	1	2	0	1,40	1,15	?	?		1,40	1,40
S5	1	1	1	0	3,00	1,00	?	?		3,00	3,00
S6	1	3	2	0	1,50	0,50	?	?		0,65	0,65
P1	1	1	0	0	0,40	0,55	?	?		0,20	
P2	1	1	0	0	0,25	0,35	?	?		0,10	
P3	1	1	0	0	0,25	0,40	?	?		0,15	
P4	1	1	0	0	0,20	0,35	?	?		0,10	
P5	1	1	0	0	0,30	0,35	?	?		0,10	
St					14,50					13,40	8,80

Décomposition de la structure en éléments constitutifs

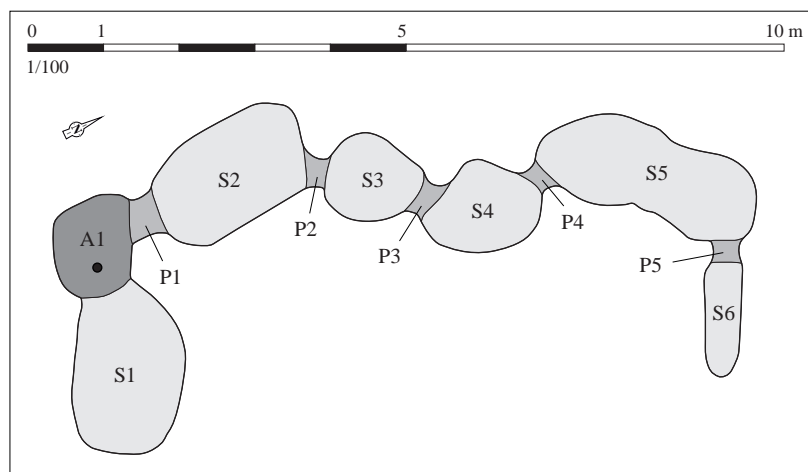

Relevé normalisé de la structure. DAO S. Bossard, d'après Tanguy, 2000, p. 155, fig. 10

Situation géographique et contexte géologique			
Département	Morbihan (56)	Lieu-dit IGN	Kerven Teignouz
Commune	Inguiniel	Autre toponyme utilisé	Kerven Teignouse
Coordonnées Lambert II étendu		Position topographique	Versant
X = 181974	Y = 2343882	Nature du substrat	Granite
Altitude NGF (m)	138	Compacité du substrat	Altéré
Références cadastrales (2014)	Section WX	Parcelle	21

Découverte, interventions et enregistrement		N° EA Patriarche	56 089 0003
Intervention(s) sur la structure étudiée		N° de la structure	148
Année de découverte	1992	Opération(s) liée(s)	- 1420 / TANGUY Daniel / FP / 1 / 1992 - 1551 / TANGUY Daniel / FP / 2 / 1993
Type(s) d'intervention(s)	Fouille extensive		
Bibliographie			
<p>Tanguy, 1992 - TANGUY D., <i>Fouille programmée sur un site de l'âge du Fer à Kerven Teignouse, commune d'Inguiniel (Morbihan)</i>, rapport de fouille, Rennes, documentation du SRA Bretagne, 1992, p. 15-19. [RAP00797]</p> <p>Cherel, 1994 - CHEREL A.-F., <i>La céramique de l'âge du Fer du site de Kerven-Teignouse (Inguiniel, Morbihan). Etude du secteur 2 (campagnes de fouilles 1992 et 1993)</i>, mémoire de Maître, Paris, Université de Paris 1 - Panthéon Sorbonne, 1994, 111 p. et 32 pl.</p> <p>Tanguy (dir.), 1995 - TANGUY D. (dir.), <i>L'habitat de l'âge du Fer d'Inguiniel "Kerven-Teignouse"</i>, rapport des fouilles programmées de 1993-1994, Rennes, documentation du SRA Bretagne, 1995, p. 25-27. [RAP01212]</p>			

Contexte archéologique		Contexte renseigné ?	oui	Habitat rattaché	H3
<input checked="" type="checkbox"/> Habitat	<input checked="" type="checkbox"/> Voie protohistorique	<input type="checkbox"/> Enclous ou fossés non datés	<input type="checkbox"/> Meule		
<input type="checkbox"/> Espace funéraire	<input checked="" type="checkbox"/> Autre architecture souterraine	<input type="checkbox"/> Tessons de céramique	<input type="checkbox"/> Fragments d'argile cuite		
<input checked="" type="checkbox"/> Stèle	<input type="checkbox"/> Ensemble de structures mal défini	<input type="checkbox"/> Dépôt de haches à douille			
Habitat de l'âge du Fer exploré exhaustivement au cours de campagnes de fouilles programmées.					
Structures en lien direct avec l'architecture souterraine <input type="checkbox"/> Fossé <input type="checkbox"/> Habitation probable <input type="checkbox"/> Ensemble de trous de poteaux					

Architecture de la structure		Plan relevé ?	oui	Structure connue dans son ensemble ?	oui
Surface totale (m ²)	21,35	Longueur développée (m)	23,50	Nombre d'accès	2
Surface utilisable (m ²)	17,65	Type d'architecture	1112	Nombre de salles distinctes	5
<p>Souterrain composé de deux puits d'accès A1 et A2 et de cinq salles S1 à S5, séparées par des chatières P1 à P4. Le puits A1, oblique, est muni de plusieurs seuils, creusés dans le rocher, facilitant la descente. La chatière P1 présente des bords droits lissés, sans doute dus à une usure liée à la fréquentation. Les chatières P2 et P3 sont précédées, lorsqu'on vient de l'accès A2, d'une saignée profonde de 0,10 à 0,20 m - destinée à fixer un aménagement en bois pour condamner l'accès aux salles ? Une fosse circulaire, profonde de 0,15 m et d'environ 0,35 m de diamètre, a été creusée au sol de la salle S5 ; elle a pu servir à caler un support destiné à supporter le poids de la voûte, dans un souci de sécurité.</p>					

Comblements, mobiliers et datations			
Types de mobiliers et vestiges pouvant être attribués à l'âge du Fer, découverts dans la structure			
<input type="checkbox"/> Aucun (non fouillé)	<input type="checkbox"/> Élément lié à la prod. de sel	<input type="checkbox"/> Meule complète ou fragmentée	<input type="checkbox"/> Outillage lithique (silex taillé, perceur...)
<input type="checkbox"/> Aucun (vide)	<input type="checkbox"/> Fragment de bois	<input type="checkbox"/> Objet de parure métallique	<input type="checkbox"/> Peson
<input checked="" type="checkbox"/> Céramique	<input type="checkbox"/> Fgmt de TC avec empreinte de clayonnage	<input type="checkbox"/> Objet de parure non métallique	<input type="checkbox"/> Plaque foyère
<input checked="" type="checkbox"/> Charbon	<input type="checkbox"/> Fragment de terre cuite indéterminé	<input checked="" type="checkbox"/> Objet en fer	<input type="checkbox"/> Résidu d'activité métallurgique
<input type="checkbox"/> Chenet	<input type="checkbox"/> Fusaïole	<input checked="" type="checkbox"/> Ossement de faune	<input type="checkbox"/> Stèle
<input type="checkbox"/> Coquillage	<input type="checkbox"/> Hache à douille en alliage cuivreux	<input type="checkbox"/> Ossement humain	<input type="checkbox"/> Reste carpologique
<input type="checkbox"/> Creuset	<input type="checkbox"/> Hache lithique polie	<input type="checkbox"/> Ossement indéterminé	
Comblements et mobiliers liés à l'utilisation de la structure			
Vestige daté par ¹⁴ C		Datation ¹⁴ C	
Datation des mobiliers liés à l'utilisation	Borne inférieure	Borne supérieure	Fiable ? <input type="checkbox"/> oui
Comblements et mobiliers liés à l'abandon de la structure			
<p>Lors de l'abandon, le puits d'accès A1 a été remblayé à l'aide de matériaux aussi déversés dans les salles S1 et S2. A la base du puits, quelques gros blocs de pierre, en partie rubéfiés, et des charbons de bois ont été observés. Au sein du remplissage de terre argileuse brune, de nombreux tessons, ainsi que quelques fragments d'os de faune (résidus de mâchoire de bovin et os longs portant des traces de découpe) ont pu être recueilli. Un objet en fer provient du remplissage de la salle S2 (probablement la soie d'un petit outil, ayant conservé une partie en bois et les restes d'un rivet). Le mobilier céramique a été attribué à la fin du IV^e s. avant n. è. (Cherel, 1994, p. 83).</p> <p>Le plafond de la salle S4 s'est effondré, à une date inconnue, probablement à cause de son épaisseur peu importante - due à la remontée progressive du sol des salles, en partant du puits A1 -, et de son creusement dans une roche très altérée. L'examen de la stratigraphie du remplissage de cette salle permet d'affirmer qu'elle a vidée après l'effondrement, puis remblayée. L'obturation des chatières P2 et P3 par le creusement d'une saignée destinée probablement à recevoir un panneau en bois pourrait être liée à cet effondrement, afin de garder les salles S1 et S2 fonctionnelles. Les comblements des salles S3 et S5 ne sont pas décrits.</p>			
Vestige daté par ¹⁴ C		Datation ¹⁴ C	
Datation des mobiliers liés à l'abandon	Borne inférieure 325	Borne supérieure 300	Fiable ? <input checked="" type="checkbox"/> oui
Comblements et mobiliers postérieurs à l'abandon de la structure			
<p>Le creusement d'un fossé d'un enclos rattaché à la phase C du site (III-II^e s.) a sectionné la partie supérieure du puits d'accès A1. Le creusement du fossé 4, associé à la phase D du site (II-I^{er} s.), a recoupé le comblement supérieur de la salle S4.</p>			
Comblements et mobiliers non rattachés à une phase précise			
Datation des mobiliers non rattachés à une phase précise		Borne inférieure	Borne supérieure
			Fiable ? <input type="checkbox"/> oui
Interprétation de la structure		Souterrain	Fiabilité A1
Remarques		Souterrain de l'âge du Fer, en contexte d'habitat fouillé.	

Documents complémentaires

N°	1	2	3	4	L	l	H rel.	H res.	Aménagements	Surf.	Surf. utile
A1	2	0	2		2,70	0,65	5,10			1,90	
A2	1	1	0		0,95	0,90	?	?		0,65	
S1	1	1	3	0	2,90	1,65	1,70			4,40	4,40
S2	1	1	3	0	2,25	1,75	1,70			3,45	3,45
S3	1	1	1	0	2,20	1,85	1,45			3,10	3,10
S4	1	1	3	0	2,60	1,60		1,50		3,40	3,40
S5	1	1	3	0	2,55	1,30	1,35		Fosse circulaire/TP ?	3,30	3,30
P1	1	1	2	3	0,55	0,45	1,10	1,10		0,30	
P2	1	1	2	3	0,50	0,50	1,10	1,10	Saignée	0,30	
P3	1	1	2	0	0,50	0,40		1,10	Saignée	0,20	
P4	1	1	0	0	0,60	0,50	?	?		0,35	
St					23,50					21,35	17,65

Décomposition de la structure en éléments constitutifs

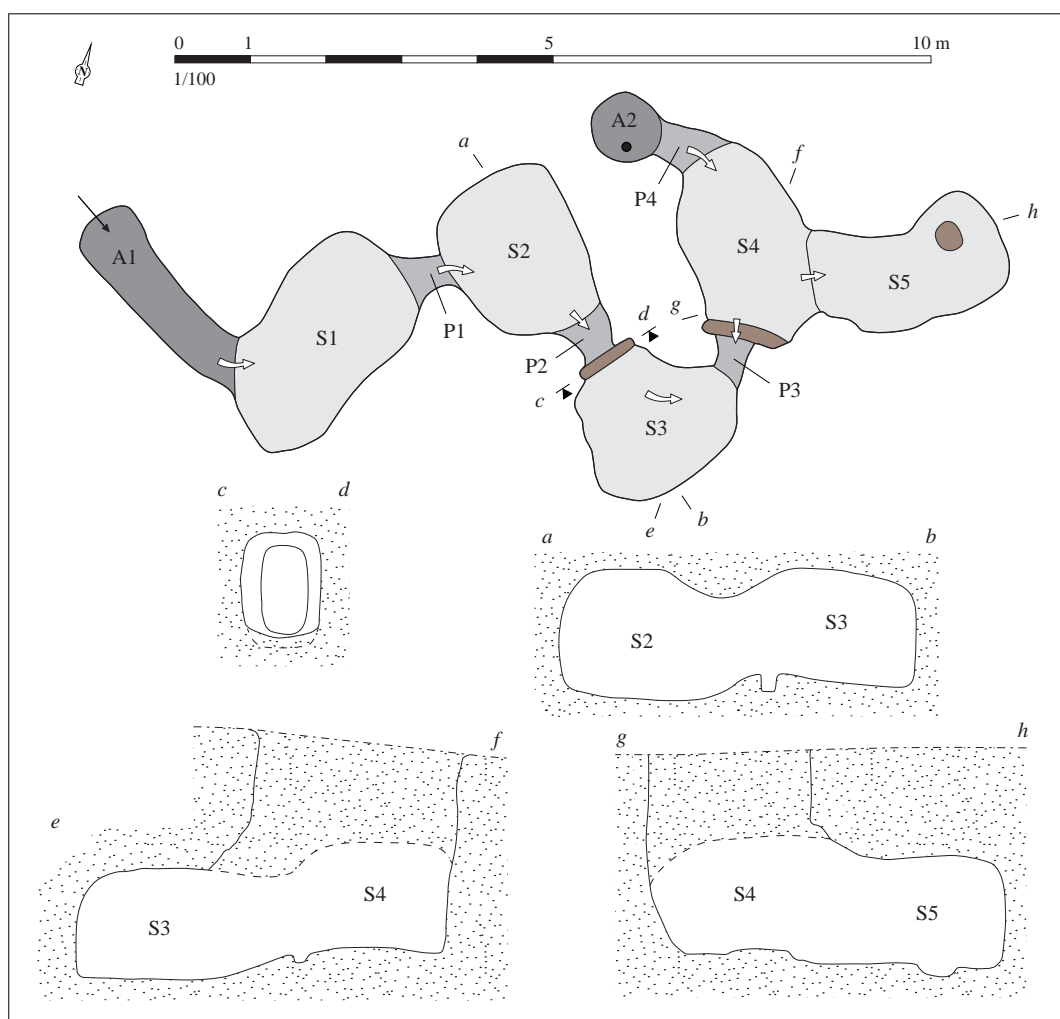

Relevé normalisé de la structure. DAO S. Bossard, d'après Tanguy, 1995, p. 25, fig.

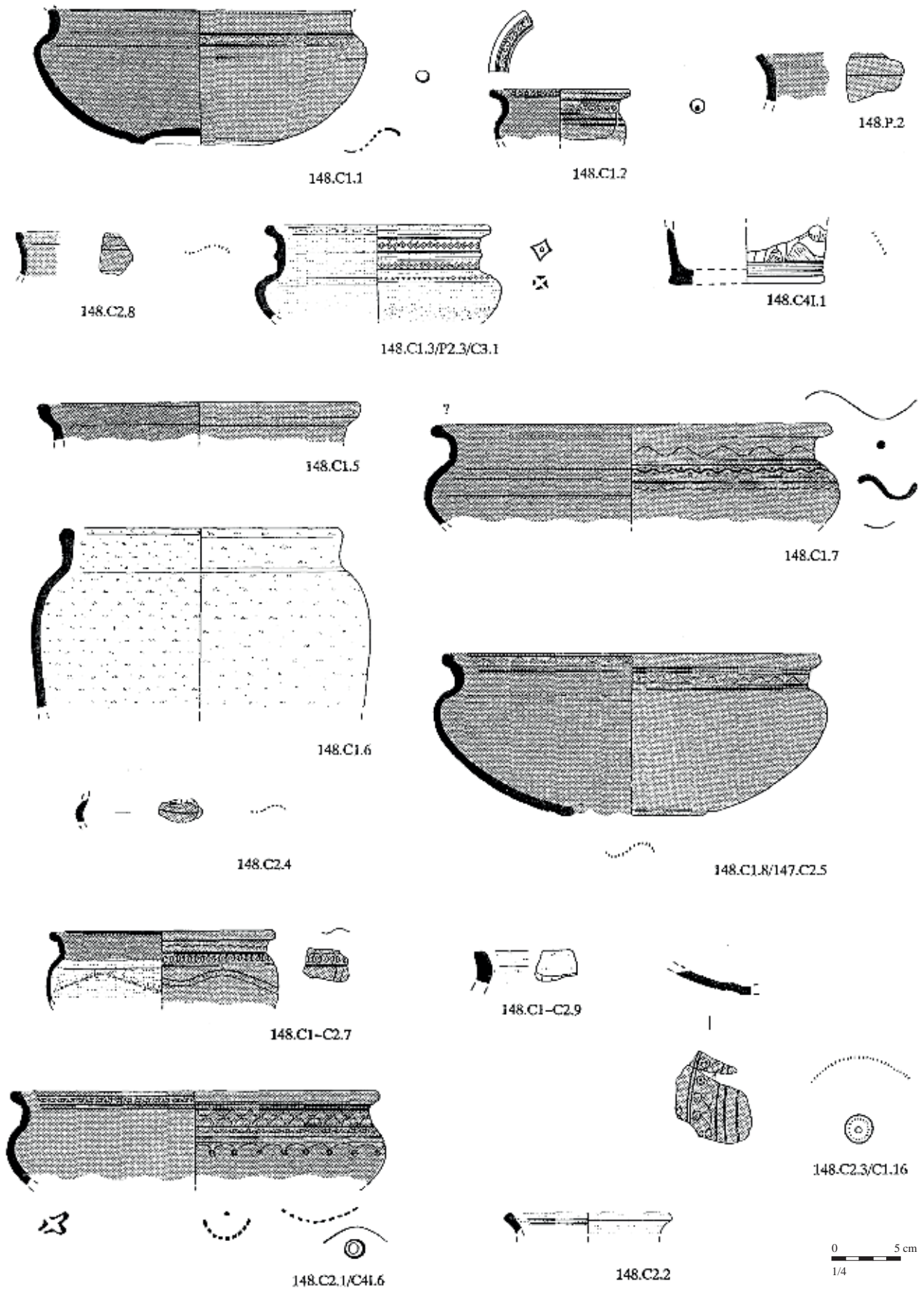

Mobilier issu des comblements liés à l'abandon de la structure. D'après Cherel, 1994, pl. 3 à 10

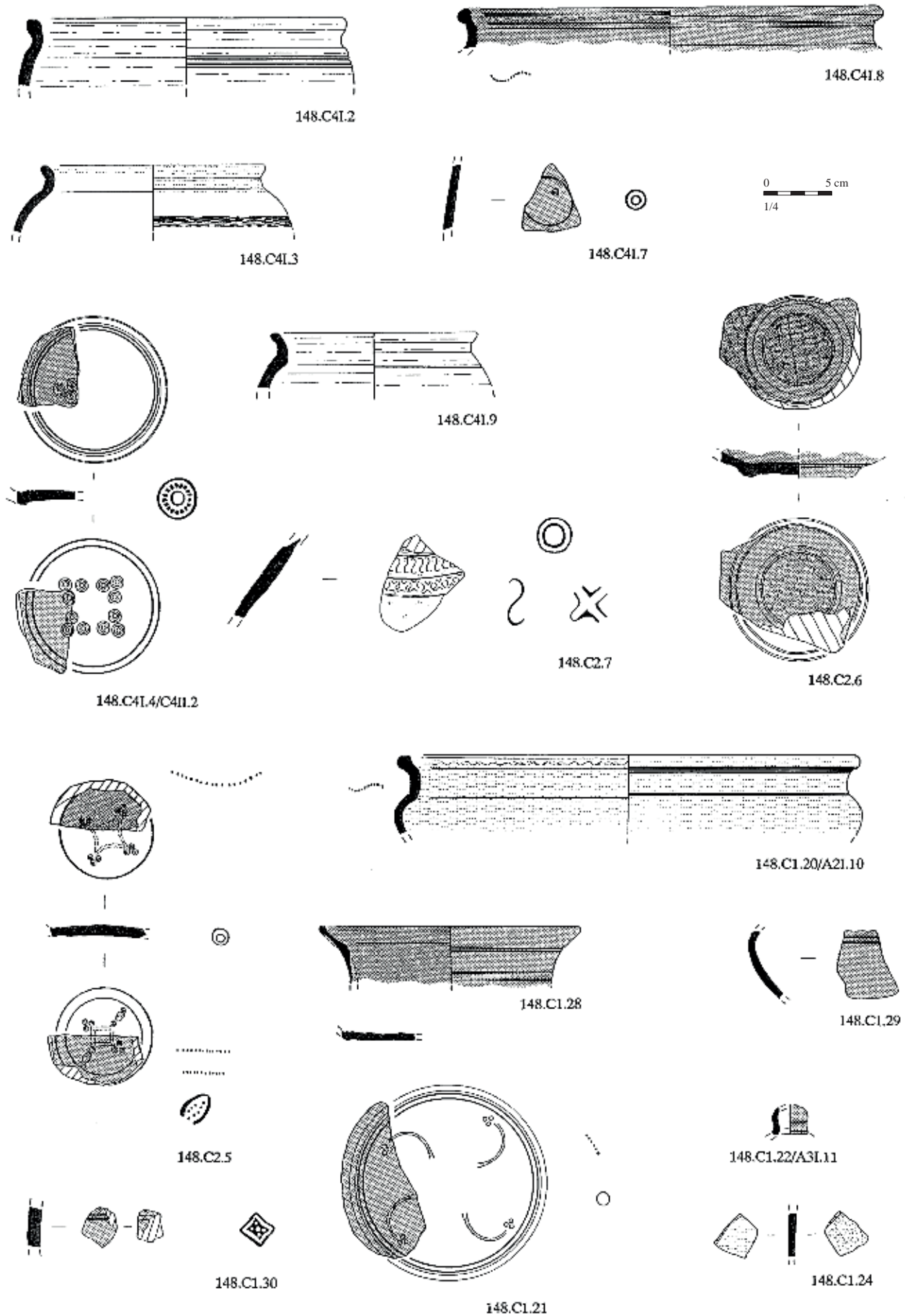

Mobilier issu des comblements liés à l'abandon de la structure (suite). D'après Cherel, 1994, pl. 3 à 10

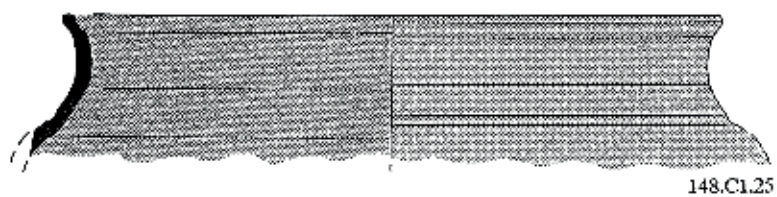

148.C1.25



148.C1.26

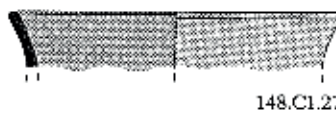

148.C1.27



148.C1.23/A2I.7



148.C1-C2.1/CI.17

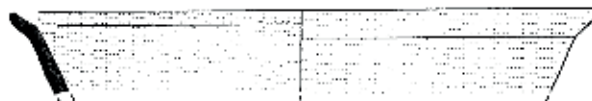

148.C1-C2.3

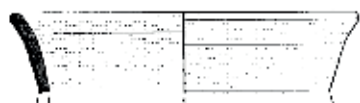

148.C1-C2.2



148.C1-C2.4



148.C1-C2.5



148.C1-C2.6



Mobilier issu des comblements liés à l'abandon de la structure (suite). D'après Cherel, 1994, pl. 3 à 10

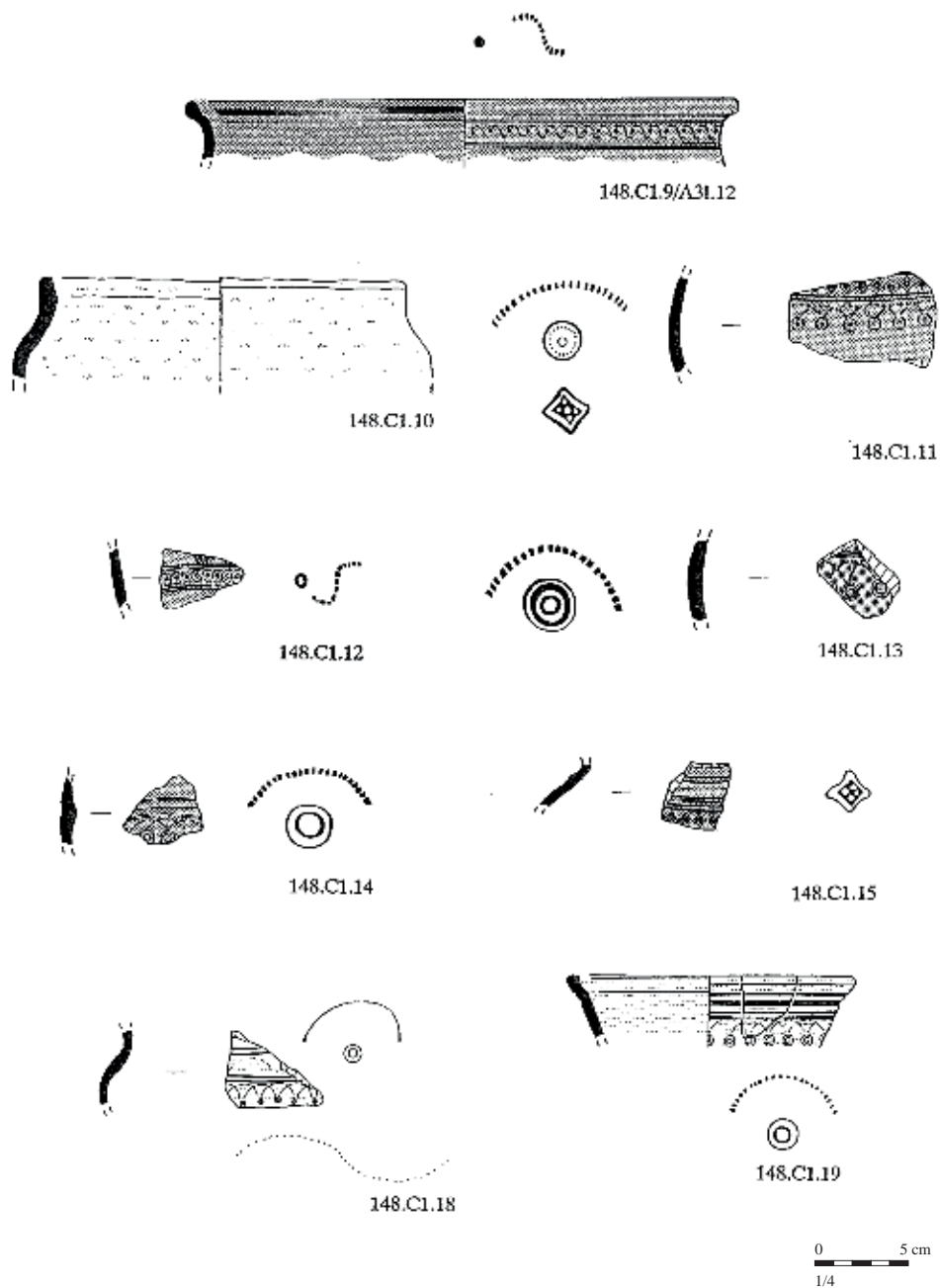

Mobilier issu des comblements liés à l'abandon de la structure (suite). D'après Cherel, 1994, pl. 3 à 10

Situation géographique et contexte géologique

Département	Morbihan (56)	Lieu-dit IGN	Kerven Teignouz
Commune	Inguiniel	Autre toponyme utilisé	Kerven Teignouse
Coordonnées Lambert II étendu		Position topographique	Versant
X =	181974	Nature du substrat	Granite
Y =	2343882	Compacité du substrat	Altéré
Altitude NGF (m)	137		
Références cadastrales (2014)	Section	WX	Parcelle 21

Découverte, interventions et enregistrement

N° EA Patriarche 56 089 0003

Intervention(s) sur la structure étudiée	N° de la structure	147
Année de découverte	Opération(s) liée(s)	1551 / TANGUY Daniel / FP / 2 / 1993
1993		
Type(s) d'intervention(s)		Fouille extensive

Bibliographie

Tanguy et al., 2000 - TANGUY D., CHEREL A.-F., LE REST G., "Le site d'habitat de l'âge du Fer de Kerven Teignouse à Inguiniel (Morbihan), *RAO*, n° 17, 2000, p. 145 et fig. 4-5 p. 148-149.

Tanguy, 2006 - TANGUY D., *Inguiniel - Morbihan. Un habitat de l'âge du Fer à Kerven Teignouse. Programme triennal 2004-2006, rapport de fouille programmée*, Rennes, documentation du SRA Bretagne, 2006, fig. 12 p. 14. [RAP02206]

Cabanillas de la Torre, en préparation - CABANILLAS DE LA TORRE G., *Identités et fonctions de l'art celtique. Les décors estampés sur céramique de la façade atlantique dans leur contexte européen*, thèse de doctorat, Université de Paris 1, en préparation.

Contexte archéologique

Contexte renseigné ? oui

Habitat rattaché H3

- Habitat
 Voie protohistorique
 Enclos ou fossés non datés
 Meule
 Espace funéraire
 Autre architecture souterraine
 Tessons de céramique
 Fragments d'argile cuite
 Stèle
 Ensemble de structures mal défini
 Dépôt de haches à douille

Habitat de l'âge du Fer exploré exhaustivement au cours de campagnes de fouilles programmées.

Structures en lien direct avec l'architecture souterraine Fossé Habitation probable Ensemble de trous de poteaux

Architecture de la structure

Plan relevé ? oui

Structure connue dans son ensemble ? oui

Surface totale (m ²)	8,50	Longueur développée (m)	9,40	Nombre d'accès	2
Surface utilisable (m ²)	6,40 ?	Type d'architecture	121	Nombre de salles distinctes	2

Souterrain composé d'un à deux accès utilisables. Le puits A1 permet de descendre au fond de la structure, et d'accéder à la salle S1 par un passage souterrain P1. Cette salle S1 était couverte par un plafond artificiel, comme l'atteste la présence de quatre ancrages circulaires de piliers disposés deux à deux (diamètre : 0,20 m, profondeur : 0,10 à 0,15 m), et de calages observés sur les parois, en partie supérieure. La salle S1 mène à une seconde salle, souterraine, disposée en contrebas et accessible depuis S1 par un resserrement des parois (P1). Creusée perpendiculairement à S1, la salle S2 est dotée d'un second puits d'accès à l'ouverture étroite (A2), qui pourrait également correspondre, en raison de ses dimensions réduites, à un conduit d'aération et non à un accès utilisé en tant que tel.

Complements, mobiliers et datations

Types de mobiliers et vestiges pouvant être attribués à l'âge du Fer, découverts dans la structure

- | | | | |
|---|--|---|--|
| <input type="checkbox"/> Aucun (non fouillé) | <input type="checkbox"/> Élément lié à la prod. de sel | <input type="checkbox"/> Meule complète ou fragmentée | <input type="checkbox"/> Outillage lithique (silex taillé, percuteur...) |
| <input type="checkbox"/> Aucun (vide) | <input type="checkbox"/> Fragment de bois | <input type="checkbox"/> Objet de parure métallique | <input type="checkbox"/> Peson |
| <input checked="" type="checkbox"/> Céramique | <input type="checkbox"/> Fgmt de TC avec empreinte de clayonnage | <input type="checkbox"/> Objet de parure non métallique | <input type="checkbox"/> Plaque foyère |
| <input type="checkbox"/> Charbon | <input type="checkbox"/> Fragment de terre cuite indéterminé | <input type="checkbox"/> Objet en fer | <input type="checkbox"/> Résidu d'activité métallurgique |
| <input type="checkbox"/> Chenet | <input checked="" type="checkbox"/> Fusaïole | <input type="checkbox"/> Ossement de faune | <input type="checkbox"/> Stèle |
| <input type="checkbox"/> Coquillage | <input type="checkbox"/> Hache à douille en alliage cuivreux | <input type="checkbox"/> Ossement humain | <input type="checkbox"/> Reste carpologique |
| <input type="checkbox"/> Creuset | <input type="checkbox"/> Hache lithique polie | <input type="checkbox"/> Ossement indéterminé | |

Complements et mobiliers liés à l'utilisation de la structure

Vestige daté par ¹⁴CDatation ¹⁴C

Datation des mobiliers liés à l'utilisation

Borne inférieure

Borne supérieure

Fiable ?

 oui

Complements et mobiliers liés à l'abandon de la structure

Le comblement de la structure n'a pas été décrit. Des tessons de céramique ainsi qu'une fusaïole en terre cuite en sont issus. Le mobilier céramique peut être rattaché à fin du V^e s. ou au début du IV^e s. avant n. è. (datation SB et Cabanillas de la Torre, en préparation).

Vestige daté par ¹⁴CDatation ¹⁴C

Datation des mobiliers liés à l'abandon

Borne inférieure 425

Borne supérieure 375

Fiable ?

 oui

Complements et mobiliers postérieurs à l'abandon de la structure

Complements et mobiliers non rattachés à une phase précise

Datation des mobiliers non rattachés à une phase précise

Borne inférieure

Borne supérieure

Fiable ?

 oui

Interprétation de la structure Souterrain mixte

Fiabilité A1

Remarques Souterrain mixte de l'âge du Fer, en contexte d'habitat fouillé.

Documents complémentaires

N°	1	2	3	4	L	l	H rel.	H res.	Aménagements	Surf.	Surf. utile
A1	1	1	1		0,80	0,70	1,65			0,55	
A2	1	1	1		0,50	0,45	?	?		0,80	0,80?
S1	2	1	3	4	4,00	0,90	1,10		4 trous de poteaux et ancrages du plafond sur les parois ; niche ?	3,90	3,90
S2	1	1	1	0	1,85	1,10	1,25			1,70	1,70
P1	1	4	2	0	1,50	0,80		1,10		1,25	
P2	1	1	2	0	0,15	0,70	1,00			0,15	
P3	1	3	1	0	0,15	0,65	1,10			0,15	
St					9,40					8,50	6,40 ?

Décomposition de la structure en éléments constitutifs

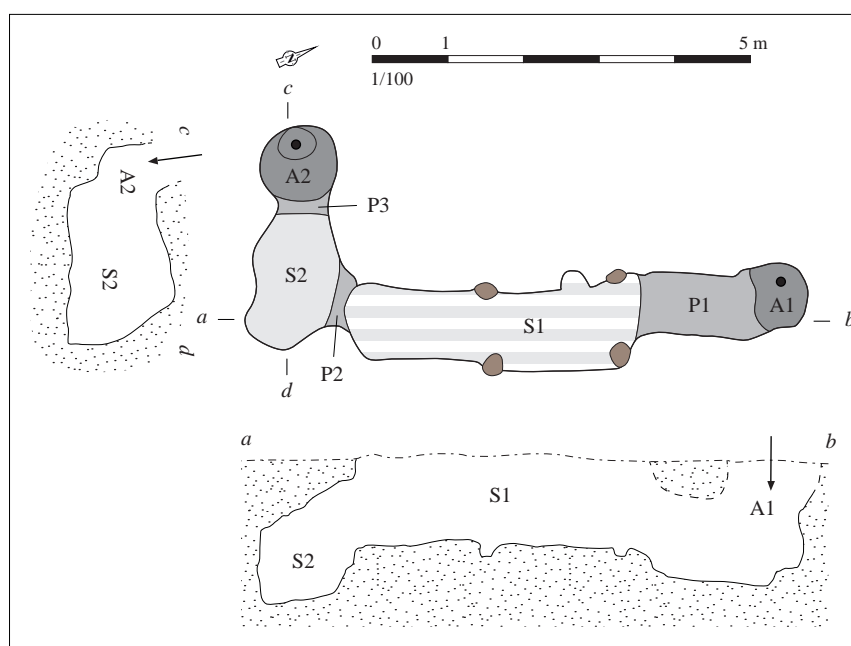

Relevé normalisé de la structure. DAO S. Bossard, d'après Tanguy et al., 2000, p. 149, fig. 5

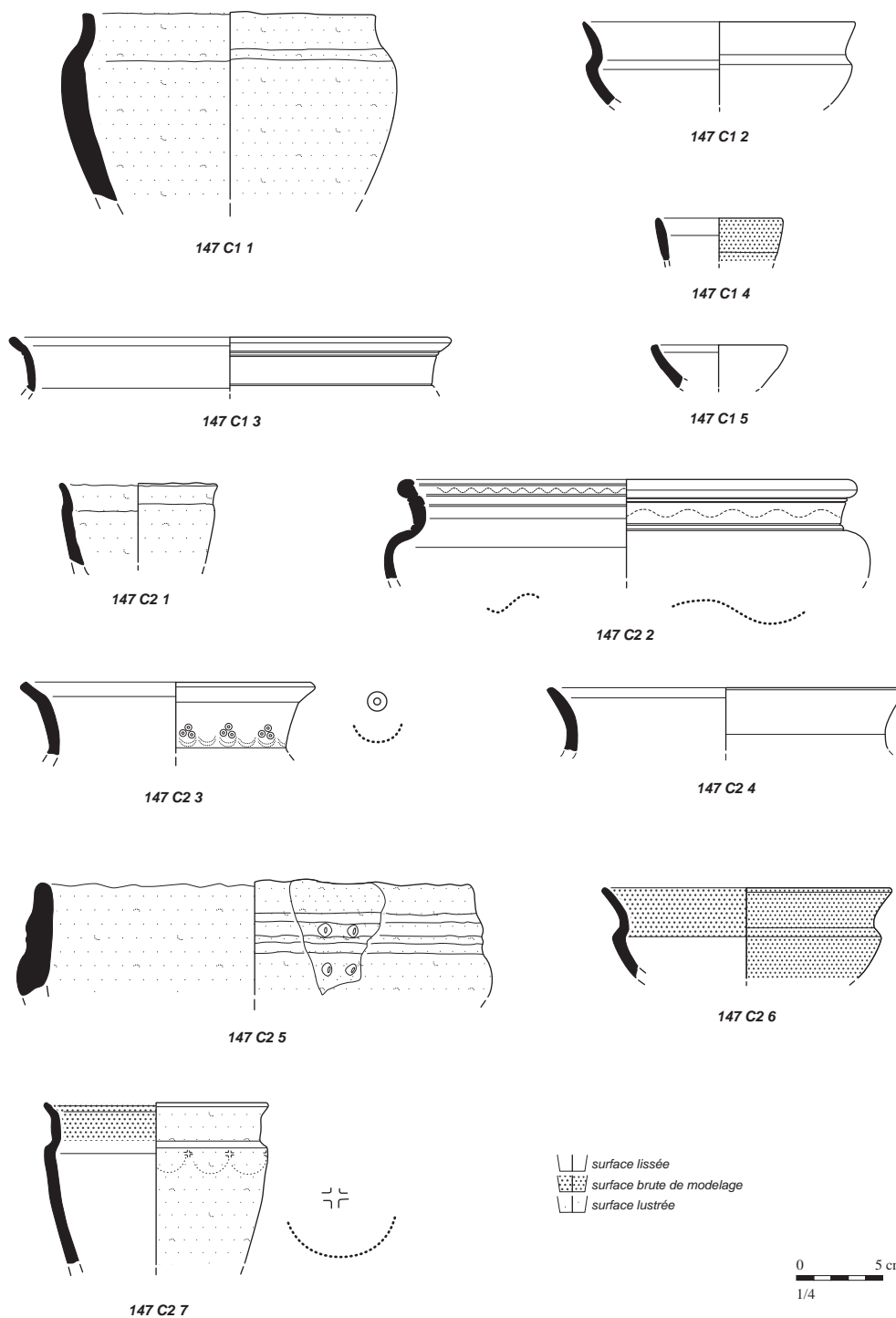

Mobilier issu des comblements liés à l'abandon de la structure. D'après Tanguy, 2006, p. 21, fig. 19

Situation géographique et contexte géologique			
Département	Morbihan (56)	Lieu-dit IGN	Kerven Teignouz
Commune	Inguiniel	Autre toponyme utilisé	Kerven Teignouse
Coordonnées Lambert II étendu		Position topographique	Versant
X =	181974	Y =	2343882
Altitude NGF (m)		Nature du substrat	Granite
137		Compacité du substrat	Altéré
Références cadastrales (2014)	Section	WX	Parcelle 21

Découverte, interventions et enregistrement		N° EA Patriarche	56 089 0003
Intervention(s) sur la structure étudiée		N° de la structure	04.110
Année de découverte	2004	Opération(s) liée(s)	2686 / TANGUY Daniel / FP / 3 / 2004
Type(s) d'intervention(s)	Fouille extensive		
Bibliographie			
<p>Tanguy, 2006 - TANGUY D., <i>Inguiniel - Morbihan. Un habitat de l'âge du Fer à Kerven Teignouse. Programme triennal 2004-2006</i>, rapport de fouille, Rennes, documentation du SRA Bretagne, 2006, p. 12-28. [RAP02206]</p> <p>Cherel et al., à paraître - CHEREL A.-F., MENEZ Y., LIERVILLE O., "Les céramiques gauloises en Bretagne. Évolution des formes et des décors entre le VI^e et I^{er} siècle avant notre ère", à paraître.</p>			

Contexte archéologique		Contexte renseigné ?	oui	Habitat rattaché	H3
<input checked="" type="checkbox"/> Habitat	<input checked="" type="checkbox"/> Voie protohistorique	<input type="checkbox"/> Enclos ou fossés non datés	<input type="checkbox"/> Meule		
<input type="checkbox"/> Espace funéraire	<input checked="" type="checkbox"/> Autre architecture souterraine	<input type="checkbox"/> Tesson de céramique	<input type="checkbox"/> Fragments d'argile cuite		
<input checked="" type="checkbox"/> Stèle	<input type="checkbox"/> Ensemble de structures mal défini	<input type="checkbox"/> Dépôt de haches à douille			
Habitat de l'âge du Fer exploré exhaustivement au cours de campagnes de fouilles programmées.					
Structures en lien direct avec l'architecture souterraine <input type="checkbox"/> Fossé <input type="checkbox"/> Habitation probable <input type="checkbox"/> Ensemble de trous de poteaux					

Architecture de la structure		Plan relevé ?	oui	Structure connue dans son ensemble ?	oui
Surface totale (m ²)	11,20	Longueur développée (m)	10,15	Nombre d'accès	2
Surface utilisable (m ²)	?	Type d'architecture	121	Nombre de salles distinctes	3 ?
<p>Souterrain recoupé par un fossé d'enclos postérieur ; la partie méridionale est alors difficile à caractériser. Au nord, un puits d'accès A1 débouche, par une marche haute de 0,60 m, sur un passage P1 - la largeur restreinte et la disposition invitent à y voir un passage plutôt qu'une salle, mais il n'est pas exclu que ce passage ait pu être utilisé pour stocker des denrées. Ce passage souterrain ouvre sur une salle S1, dont la verticalité des parois et la proximité avec la surface sont deux indices allant en faveur d'un plafond artificiel ; néanmoins, aucune trace d'ancrage au sol ou sur les parois de supports pour un tel plafond n'a été observée. La salle S1 se poursuit vers le sud par un passage marqué par un resserrement des parois et par un seuil d'argile rapportée, puis le sol de la structure descend brusquement en arrivant dans une nouvelle salle S2. La lecture du plan et de l'élévation devient alors délicate sur une longueur de 3,70 m, à cause de la perturbation générée par l'implantation du large fossé recoupant la structure. Une à deux salles S2 et S3 aboutissent à un passage P3, qui débouche sur un second puits d'accès A2, dont la base a bien été observée lors de la fouille. La ou les salles S2/S3 étaient probablement souterraines : le départ d'une voûte a été entrevu au niveau de S3, et la profondeur du sol des salles par rapport à la surface (soit jusqu'à 2,20 m) vont dans ce sens, bien que les parois au niveau de S2 soient verticales.</p>					

Comblements, mobiliers et datations

Types de mobiliers et vestiges pouvant être attribués à l'âge du Fer, découverts dans la structure

- | | | | |
|---|---|--|---|
| <input type="checkbox"/> Aucun (non fouillé) | <input type="checkbox"/> Élément lié à la prod. de sel | <input type="checkbox"/> Meule complète ou fragmentée | <input checked="" type="checkbox"/> Outillage lithique (silex taillé, percuteur...) |
| <input type="checkbox"/> Aucun (vide) | <input type="checkbox"/> Fragment de bois | <input checked="" type="checkbox"/> Objet de parure métallique | <input type="checkbox"/> Peson |
| <input checked="" type="checkbox"/> Céramique | <input checked="" type="checkbox"/> Fgmt de TC avec empreinte de clayonnage | <input type="checkbox"/> Objet de parure non métallique | <input type="checkbox"/> Plaque foyère |
| <input type="checkbox"/> Charbon | <input type="checkbox"/> Fragment de terre cuite indéterminé | <input type="checkbox"/> Objet en fer | <input type="checkbox"/> Résidu d'activité métallurgique |
| <input type="checkbox"/> Chenet | <input checked="" type="checkbox"/> Fusaïole | <input type="checkbox"/> Ossement de faune | <input type="checkbox"/> Stèle |
| <input type="checkbox"/> Coquillage | <input type="checkbox"/> Hache à douille en alliage cuivreux | <input type="checkbox"/> Ossement humain | <input type="checkbox"/> Reste carpologique |
| <input type="checkbox"/> Creuset | <input type="checkbox"/> Hache lithique polie | <input type="checkbox"/> Ossement indéterminé | |

Comblements et mobiliers liés à l'utilisation de la structure

Vestige daté par ¹⁴CDatation ¹⁴C

Datation des mobiliers liés à l'utilisation

Borne inférieure

Borne supérieure

Fiable ? oui

Comblements et mobiliers liés à l'abandon de la structure

Lors de l'abandon, le puits d'accès A1 a été comblé à l'aide un apport de terre et de pierres qui s'est déversé jusqu'à l'entrée de la salle S1. Le remplissage est composé d'une alternance de niveaux de limons gris et d'arène granitique provenant de l'érosion des parois, et de quelques blocs de pierre. Une fibule datée de la première moitié du V^e s. (Cherel et al., à paraître) et de multiples tessons ont été découverts au sein de ces remblais. Le remplissage a également livré 16 fusaïoles ou perles en terre cuite, du mobilier lithique et des fragments de terre cuite présentant le négatif de clayonnages. Le mobilier céramique a été daté de la seconde moitié du Ve s. avant n. è. et de la première moitié du siècle suivant (Cherel *et al.*, à paraître). Les perturbations ayant affecté la partie sud du souterrain ne permettent pas de réflexions quant au remplissage du puits d'accès A2.

Vestige daté par ¹⁴CDatation ¹⁴C

Datation des mobiliers liés à l'abandon

Borne inférieure 450

Borne supérieure 350

Fiable ? oui

Comblements et mobiliers postérieurs à l'abandon de la structure

Le creusement du fossé FN, dont le fonctionnement est rattaché à la phase C du site de Kerven Teignouz (III-II^e s. avant n. è.), a très largement entamé la partie méridionale du souterrain.

Comblements et mobiliers non rattachés à une phase précise

Datation des mobiliers non rattachés à une phase précise

Borne inférieure

Borne supérieure

Fiable ? oui

Interprétation de la structure Souterrain mixte

Fiabilité A1

Remarques Souterrain mixte de l'âge du Fer, en contexte d'habitat fouillé.

Documents complémentaires

N°	1	2	3	4	L	l	H rel.	H res.	Aménagements	Surf.	Surf. utile
A1	1	1	1		1,15	0,75	2,00			0,75	
A2	1	1	0		?	?	1,85			0,80	
S1	2	1	3	0	2,60	1,10	1,35			3,00	3,00
S2	0	0	0	0	?	1,15	?	?		?	?
S3	1	1	0	0	?	?	?	?		?	?
P1	1	0	2	2	1,60	1,00	1,60	?		1,75	
P2	3	0	3	0	0,30	0,80	?	?	Seuil d'argile	0,25	
P3	0	0	0	0	0,10	0,75	?	?		0,10	
St					10,15					11,20	?

Décomposition de la structure en éléments constitutifs

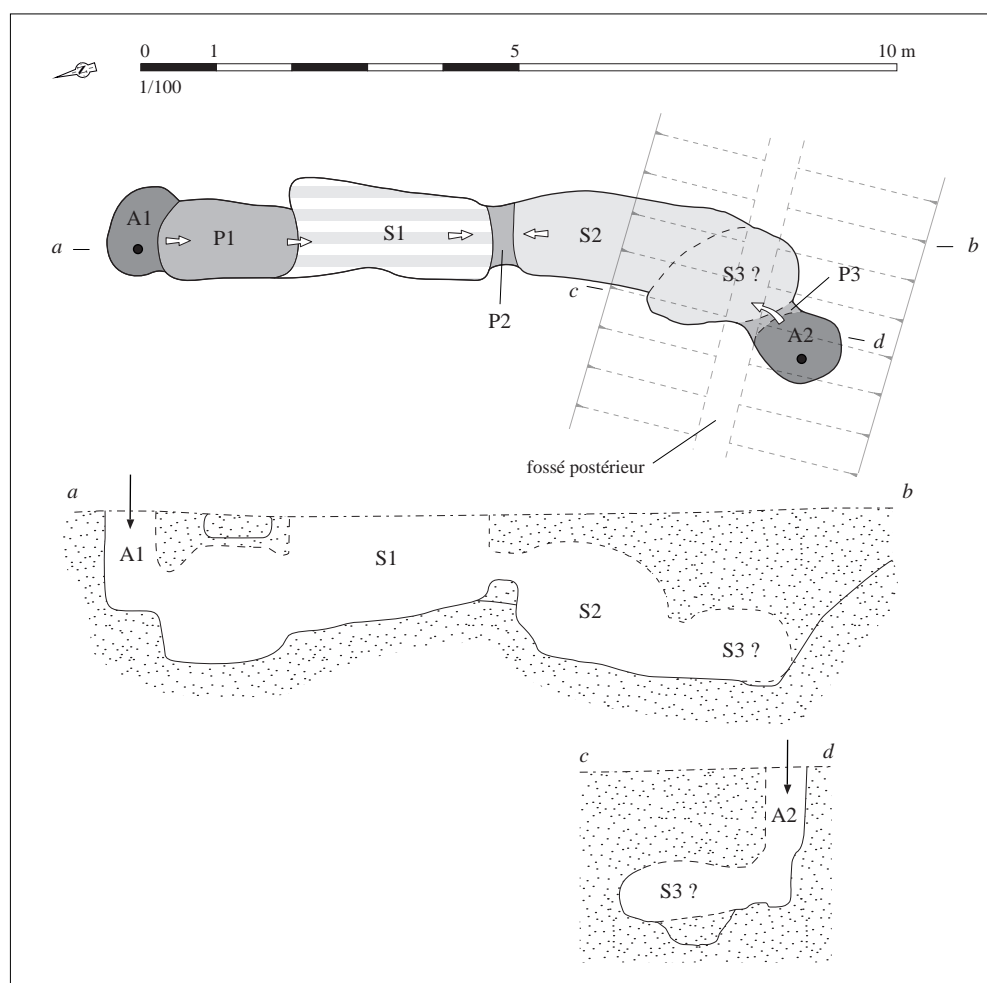

Relevé normalisé de la structure. DAO S. Bossard, d'après Tanguy, 2006, p. 13, fig. 10

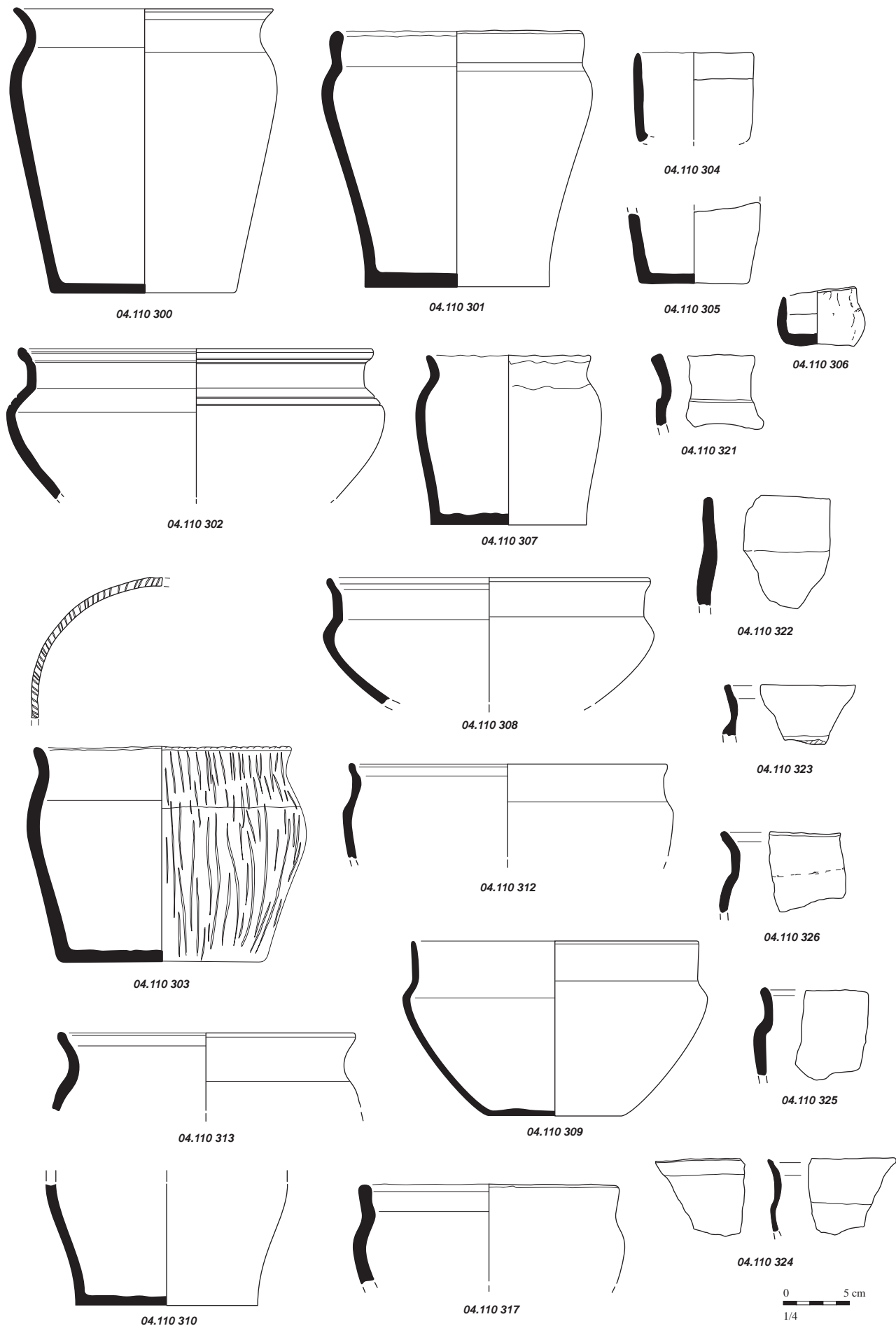

Mobilier issu des comblements liés à l'abandon de la structure. D'après Tanguy, 2006, p. 17-20, fig. 15 à 18 et p. 25-26, fig. 24 et 25

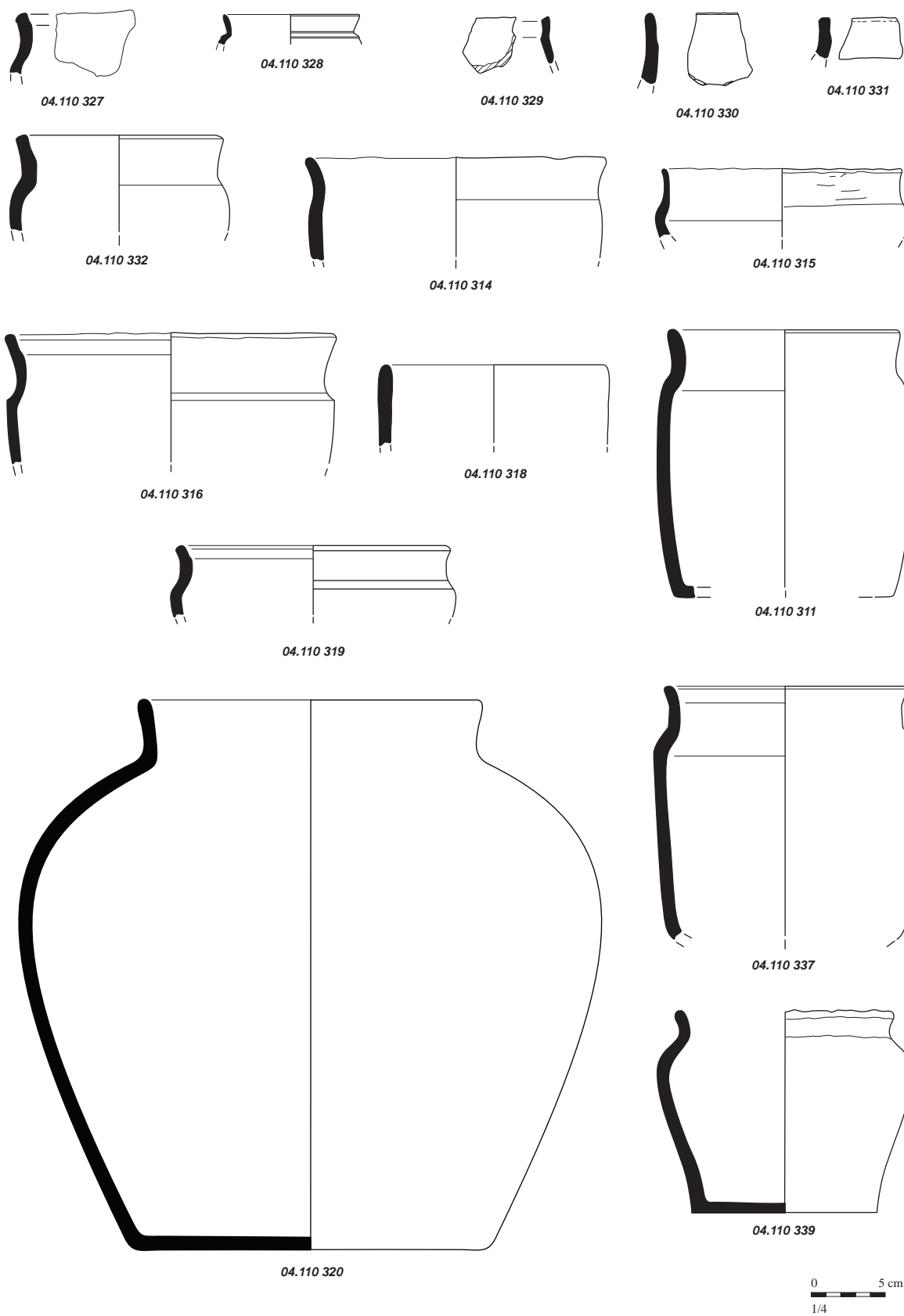

Mobilier issu des comblements liés à l'abandon de la structure (suite). D'après Tanguy, 2006, p. 17-20, fig. 15 à 18 et p. 25-26, fig. 24 et 25

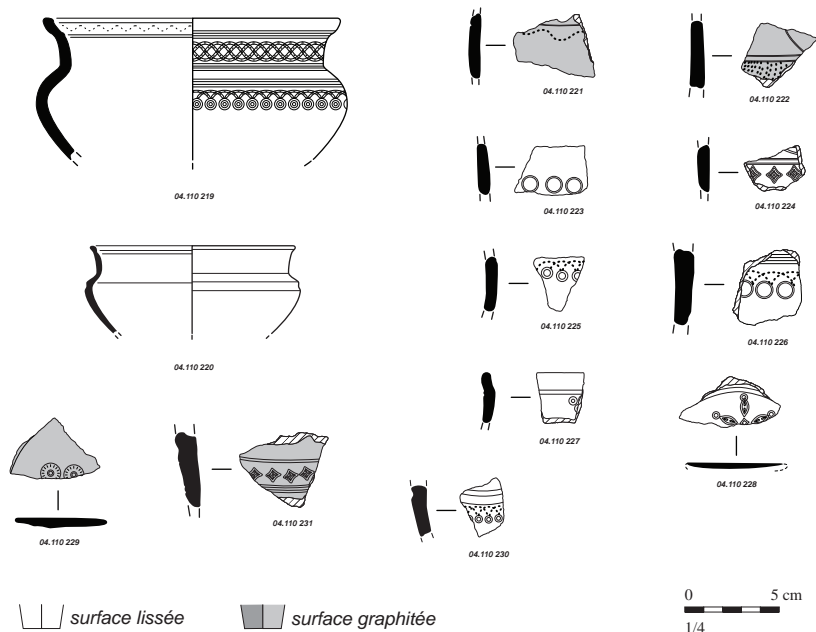

Mobilier issu des comblements liés à l'abandon de la structure (suite). D'après Tanguy, 2006, p. 17-20, fig. 15 à 18 et p. 25-26, fig. 24 et 25

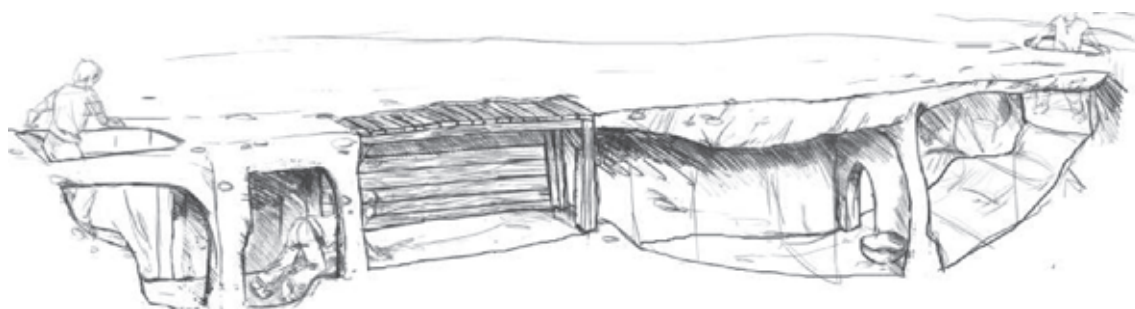

Proposition de restitution graphique de la structure. G. Le Rest, in Tanguy, 2006, p. 12, fig. 11

Situation géographique et contexte géologique

Département	Morbihan (56)	Lieu-dit IGN	Kerven Teignouz
Commune	Inguiniel	Autre toponyme utilisé	Kerven Teignouse
Coordonnées Lambert II étendu		Position topographique	Versant
X =	181974	Y =	2343882
Altitude NGF (m)		Nature du substrat	Granite
138		Compacité du substrat	Altéré
Références cadastrales (2014)	Section	WX	Parcelle 21

Découverte, interventions et enregistrement

N° EA Patriarche 56 089 0003

Intervention(s) sur la structure étudiée	N° de la structure	1112
Année de découverte	Opération(s) liée(s)	- 1827 / TANGUY Daniel / FP / 3 / 1995 - 2111 / TANGUY Daniel / FP / 3 / 1998
Type(s) d'intervention(s)	Fouille extensive	

Bibliographie

Tanguy, 1997 - TANGUY D., *Le site de Kerven-Teignouse en Inguiniel. Un habitat du second âge du Fer. 1995-1997*, rapport de fouille, Rennes, documentation du SRA Bretagne, 1997, p. 11-20. [RAP01471]

Tanguy, 2000 - TANGUY D., *L'habitat de l'âge du Fer d'Inguiniel -Kerven Teignouse-. Programme pluriannuel 1998-2000*, rapport de fouille programmée, Rennes, documentation du SRA Bretagne, 2000, p. 13 et fig. 13. [RAP01724]

Cabanillas de la Torre, en préparation - CABANILLAS DE LA TORRE G., *Identités et fonctions de l'art celtique. Les décors estampés sur céramique de la façade atlantique dans leur contexte européen*, thèse de doctorat, Université de Paris 1, en préparation.

Contexte archéologique

Contexte renseigné ? oui

Habitat rattaché H3

- Habitat Voie protohistorique Enclos ou fossés non datés Meule
 Espace funéraire Autre architecture souterraine Tessons de céramique Fragments d'argile cuite
 Stèle Ensemble de structures mal défini Dépôt de haches à douille

Habitat de l'âge du Fer exploré exhaustivement au cours de campagnes de fouilles programmées.

Structures en lien direct avec l'architecture souterraine Fossé Habitation probable Ensemble de trous de poteaux**Architecture de la structure**

Plan relevé ? oui

Structure connue dans son ensemble ? non

Surface totale (m ²)	18,00+	Longueur développée (m)	14,00+	Nombre d'accès	1
Surface utilisable (m ²)	13,40+	Type d'architecture	121	Nombre de salles distinctes	4+

Souterrain composé d'un couloir d'accès A1, d'une salle au plafond artificiel S2 et de trois salles souterraines S1, S3 et S4. Le couloir d'accès oblique, doté de deux marches, était probablement également couvert d'un plafond artificiel, comme l'indiquent la verticalité de ses parois et l'absence de voûte conservée. Il donne, au sud, sur la salle souterraine S1, accessible par une chatière qui était probablement aussi creusée dans la roche. À l'ouest, le couloir A1 débouche sur une salle rectangulaire dotée de 5 trous de poteaux subrectangulaires, aux bords droits et au fond plat (environ 0,30 m de côté, et 0,15 m de profondeur). Ces ancrages de supports maintenant le plafond artificiel sont disposés deux à deux, avec un cinquième, au nord-est, accolé à l'un d'entre eux. La salle S2 permet l'accès à deux salles souterraines en enfilade S3 et S4, la première par une chatière relativement étroite P2, la seconde par un resserrement des parois (P3). En avant de la chatière P3, une tranchée large de 0,20 m et profonde de 0,20 m devait recevoir un aménagement en bois - système de condamnation des salles S3 et S4, ou porte ? -, calé par un blocage de pierres plates.

Complements, mobiliers et datations

Types de mobiliers et vestiges pouvant être attribués à l'âge du Fer, découverts dans la structure

- | | | | |
|---|--|---|--|
| <input type="checkbox"/> Aucun (non fouillé) | <input type="checkbox"/> Élément lié à la prod. de sel | <input type="checkbox"/> Meule complète ou fragmentée | <input type="checkbox"/> Outillage lithique (silex taillé, percuteur...) |
| <input type="checkbox"/> Aucun (vide) | <input type="checkbox"/> Fragment de bois | <input type="checkbox"/> Objet de parure métallique | <input type="checkbox"/> Peson |
| <input checked="" type="checkbox"/> Céramique | <input type="checkbox"/> Fgmt de TC avec empreinte de clayonnage | <input type="checkbox"/> Objet de parure non métallique | <input type="checkbox"/> Plaque foyère |
| <input type="checkbox"/> Charbon | <input type="checkbox"/> Fragment de terre cuite indéterminé | <input type="checkbox"/> Objet en fer | <input type="checkbox"/> Résidu d'activité métallurgique |
| <input type="checkbox"/> Chenet | <input type="checkbox"/> Fusaïole | <input type="checkbox"/> Ossement de faune | <input type="checkbox"/> Stèle |
| <input type="checkbox"/> Coquillage | <input type="checkbox"/> Hache à douille en alliage cuivreux | <input type="checkbox"/> Ossement humain | <input type="checkbox"/> Reste carpologique |
| <input type="checkbox"/> Creuset | <input type="checkbox"/> Hache lithique polie | <input type="checkbox"/> Ossement indéterminé | |

Complements et mobiliers liés à l'utilisation de la structure

Vestige daté par ¹⁴CDatation ¹⁴C

Datation des mobiliers liés à l'utilisation

Borne inférieure

Borne supérieure

Fiable ? oui

Complements et mobiliers liés à l'abandon de la structure

Le comblement de la structure n'a pas été décrit. Il a livré des tessons de céramique. Le mobilier céramique peut être attribué à la seconde moitié du V^e s. ou au début du IV^e s. avant n. è. (datation SB et Cabanillas de la Torre, en préparation).

Vestige daté par ¹⁴CDatation ¹⁴C

Datation des mobiliers liés à l'abandon

Borne inférieure 450

Borne supérieure 375

Fiable ? oui

Complements et mobiliers postérieurs à l'abandon de la structure

Des réaménagements ultérieurs en surface ont amené à l'effondrement de la salle S1. Les niveaux supérieurs du comblement de la salle S2 ont également été bouleversés par l'implantation de structures après l'abandon du souterrain, et une fosse d'un diamètre de 2,50 m et profonde de 1,30 m a en partie été creusée dans S2 ; le mobilier issu de son remplissage a été daté de la fin du IV^e s. avant n. è. Le creusement du fossé de l'enclos fortifié du III^e s. avant n. è. a effleuré la paroi occidentale de la salle S4 ; l'ouverture laissée par le fossé a été soigneusement obturée et camouflée par un blocage de petites pierres issues du fossé.

Complements et mobiliers non rattachés à une phase précise

Datation des mobiliers non rattachés à une phase précise

Borne inférieure

Borne supérieure

Fiable ? oui

Interprétation de la structure Souterrain mixte

Fiabilité A1

Remarques Souterrain mixte de l'âge du Fer, en contexte d'habitat fouillé.

Documents complémentaires

N°	1	2	3	4	L	l	H rel.	H res.	Aménagements	Surf.	Surf. utile
A1	2	0	2		2,90	0,85	2,00			2,45	
S1	1	1	2	0	2,10	1,40	1,20			2,50	2,50
S2	2	1	3	2	3,60	1,40	2,30		5 trous de poteaux	4,70	4,70
S3	1	1	1	0	2,00	2,00	1,55			3,55	3,55
S4	1	1	0	0	1,70+	1,60	?			2,65+	2,65+
P1	0	3	2	0	0,80	1,15		0,70		0,95	
P2	1	1	2	2	1,00	0,85	0,85	0,85	Saignée	0,95	
P3	1	3	1	0	0,15	1,05	?	?		0,25	
St					14,00+					18,00+	13,40+

Décomposition de la structure en éléments constitutifs

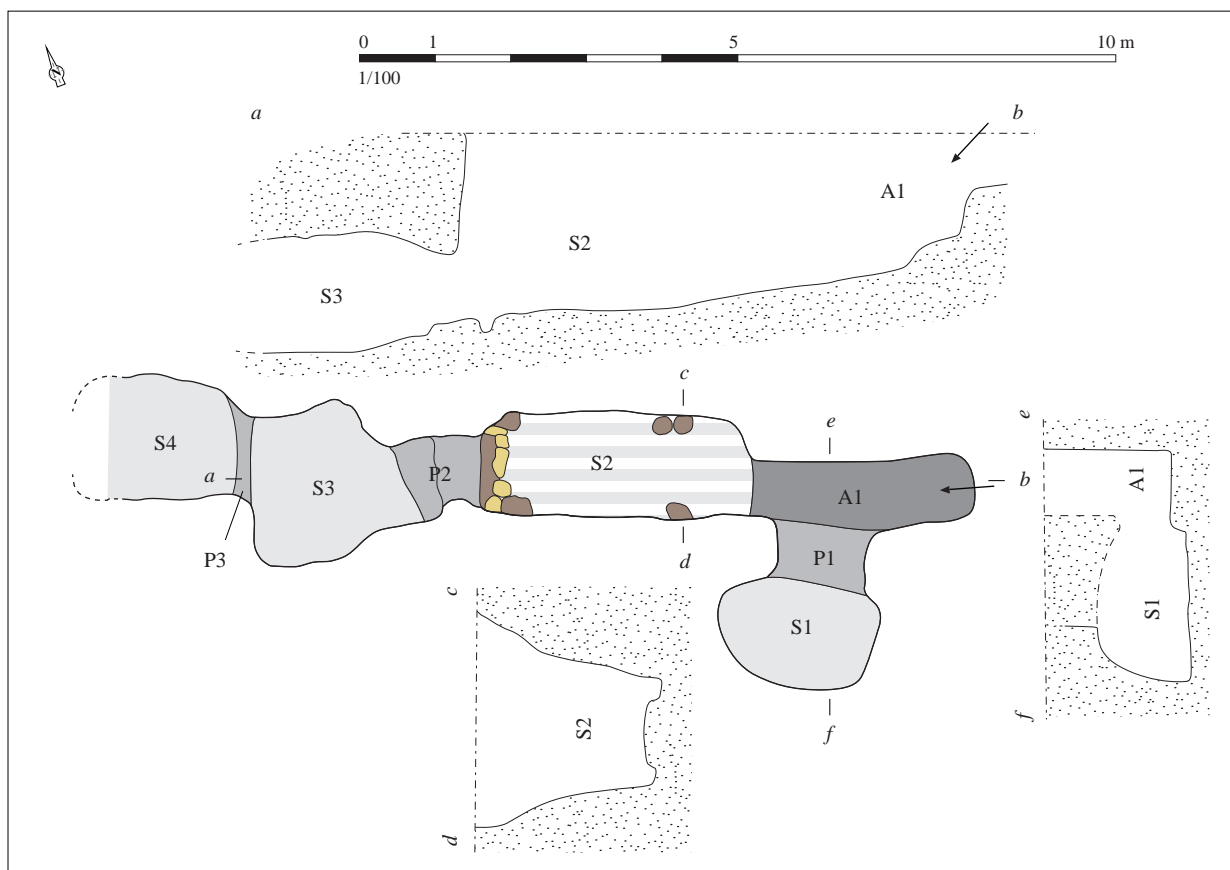

Relevé normalisé de la structure. DAO S. Bossard, d'après Tanguy, 1997, p. 13, fig. 8

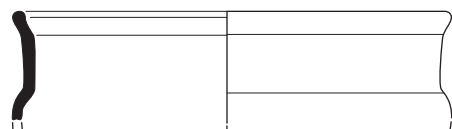

1112.1

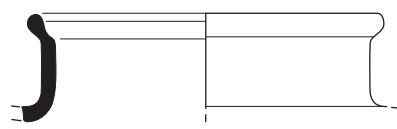

1112.2

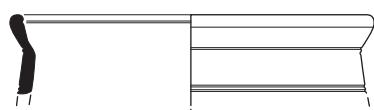

1112.3

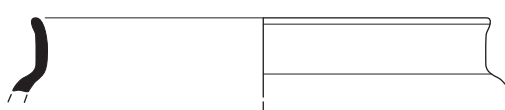

1112.4

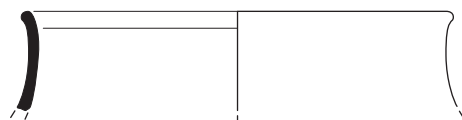

1112.5

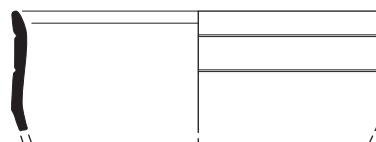

1112.6

0 5 cm
1/4

Mobilier issu des comblements liés à l'abandon de la structure. D'après Tanguy, 2006, p. 22, fig. 20

Situation géographique et contexte géologique

Département	Morbihan (56)	Lieu-dit IGN	Kerven Teignouz
Commune	Inguiniel	Autre toponyme utilisé	Kerven Teignouse

Coordonnées Lambert II étendu		Position topographique	Versant
X = 181974	Y = 2343882	Nature du substrat	Granite
Altitude NGF (m)	139	Compacité du substrat	Altéré

Références cadastrales (2014)	Section	WX	Parcelle	21
-------------------------------	---------	----	----------	----

Découverte, interventions et enregistrement

N° EA Patriarche 56 089 0003

Intervention(s) sur la structure étudiée	N° de la structure	315
Année de découverte	Opération(s) liée(s)	2111 / TANGUY Daniel / FP / 3 / 1998
Type(s) d'intervention(s)	Fouille extensive	

Bibliographie

Tanguy, 2000 - TANGUY D., *L'habitat de l'âge du Fer d'Inguiniel - Kerven Teignouse*. Programme pluriannuel 1998-2000, rapport de fouille, Rennes, documentation du SRA Bretagne, 2000, p. 13-14 et fig. 14-18. [RAP01724]

Cherel et al., à paraître - CHEREL A.-F., MENEZ Y., LIERVILLE O., "Les céramiques gauloises en Bretagne. Évolution des formes et des décors entre le VI^e et I^{er} siècle avant notre ère", à paraître.

Contexte archéologique

Contexte renseigné ? oui

Habitat rattaché H3

<input checked="" type="checkbox"/> Habitat	<input checked="" type="checkbox"/> Voie protohistorique	<input type="checkbox"/> Enclos ou fossés non datés	<input type="checkbox"/> Meule
<input type="checkbox"/> Espace funéraire	<input checked="" type="checkbox"/> Autre architecture souterraine	<input type="checkbox"/> Tessons de céramique	<input type="checkbox"/> Fragments d'argile cuite
<input checked="" type="checkbox"/> Stèle	<input type="checkbox"/> Ensemble de structures mal défini	<input type="checkbox"/> Dépôt de haches à douille	

Habitat de l'âge du Fer exploré exhaustivement au cours de campagnes de fouilles programmées.

Structures en lien direct avec l'architecture souterraine Fossé Habitation probable Ensemble de trous de poteaux**Architecture de la structure**

Plan relevé ? oui

Structure connue dans son ensemble ? oui

Surface totale (m ²)	15,85	Longueur développée (m)	13,8	Nombre d'accès	2
Surface utilisable (m ²)	10,80	Type d'architecture	121	Nombre de salles distinctes	3

Souterrain mixte composé de deux puits d'accès obliques A1 et A2, disposés aux extrémités d'une enfilade de trois salles. L'une d'entre elles était couverte artificiellement (S1) et les deux autres ont été creusées en sape (S2 et S3). La salle S1, aux parois verticales, est dotée de 5 ancrages de poteaux circulaires, d'environ 0,20 à 0,30 m de diamètre, et profonds de 0,15 à 0,20 m ; quatre d'entre eux, installés aux angles de la pièce, forment un rectangle, et un cinquième est probablement venu en renfort, dans la partie légèrement plus large. L'emplacement de ces supports est aussi perceptible au niveau des parois, où des rainures verticales, larges de 0,20 à 0,30 m, ont été observées sur près de 2 m de haut. Un passage, qui a probablement été creusé en sape, mène à une première salle souterraine S2, dont le plafond s'est vraisemblablement effondré lors de l'utilisation de la structure. Deux ancrages de poteaux, quadrangulaires, entaillent le sol, le long de la paroi orientale de la salle. Le plafond de la troisième salle S3, séparée de S2 par une chatière conservée, s'est également effondré. Les parois des salles S2 et S3 présentent le départ d'une voûte, indiquant qu'elles étaient à l'origine souterraines. Le creusement de la structure s'est fait simultanément, à partir des deux puits d'accès : une équipe a creusé le puits A1 et la salle S1, l'autre, le puits A2 et les salles souterraines S3 et S2, suivant deux axes légèrement divergents. Elles se sont rejoint au niveau du passage P1, assurant la jonction entre les salles S2 et S1.

Complements, mobiliers et datations

Types de mobiliers et vestiges pouvant être attribués à l'âge du Fer, découverts dans la structure

- | | | | |
|---|---|---|--|
| <input type="checkbox"/> Aucun (non fouillé) | <input type="checkbox"/> Élément lié à la prod. de sel | <input type="checkbox"/> Meule complète ou fragmentée | <input type="checkbox"/> Outillage lithique (silex taillé, percuteur...) |
| <input type="checkbox"/> Aucun (vide) | <input type="checkbox"/> Fragment de bois | <input type="checkbox"/> Objet de parure métallique | <input type="checkbox"/> Peson |
| <input checked="" type="checkbox"/> Céramique | <input type="checkbox"/> Fgmt de TC avec empreinte de clayonnage | <input type="checkbox"/> Objet de parure non métallique | <input type="checkbox"/> Plaque foyère |
| <input checked="" type="checkbox"/> Charbon | <input checked="" type="checkbox"/> Fragment de terre cuite indéterminé | <input checked="" type="checkbox"/> Objet en fer | <input type="checkbox"/> Résidu d'activité métallurgique |
| <input type="checkbox"/> Chenet | <input type="checkbox"/> Fusaïole | <input checked="" type="checkbox"/> Ossement de faune | <input type="checkbox"/> Stèle |
| <input type="checkbox"/> Coquillage | <input type="checkbox"/> Hache à douille en alliage cuivreux | <input type="checkbox"/> Ossement humain | <input type="checkbox"/> Reste carpologique |
| <input type="checkbox"/> Creuset | <input type="checkbox"/> Hache lithique polie | <input type="checkbox"/> Ossement indéterminé | |

Complements et mobiliers liés à l'utilisation de la structure

Le tiers inférieur du remplissage des salles est principalement composé d'argile et n'a pas livré de mobilier. Il peut correspondre à un aménagement de la surface de circulation, bien que son épaisseur soit relativement importante. Sinon, il peut s'agir d'effondrements des plafonds et des parois ayant eu lieu avant ou après l'abandon de la structure, ou à un remblai volontaire, issu du raclage des environs de la structure.

Vestige daté par ¹⁴CDatation ¹⁴C

Datation des mobiliers liés à l'utilisation

Borne inférieure

Borne supérieure

Fiable ? oui**Complements et mobiliers liés à l'abandon de la structure**

Le tiers central du remplissage a livré un amas informe de terre cuite en position de rejet (matériaux de construction ayant brûlé ?), mêlé à des charbons de bois, quelques débris culinaires, des pierres sans aucune trace de chauffe, de nombreux tessons et un fragment d'objet en fer interprété comme une clé. Ce niveau a probablement été mis en place lors de l'abandon de la structure, dont les plafonds étaient effondrés (salles S2 et S3) ou retiré (salle S1). Au niveau des salles S2 et S3, le tiers supérieur du comblement se composait d'une terre cendreuse, partiellement empierrée en surface. Le remplissage des puits n'a pas été décrit. Le mobilier a été daté du IV^e s. avant n. è. (Cherel *et al.*, à paraître ; les dessins du mobilier n'ont pas pu être reproduits ici).

Vestige daté par ¹⁴CDatation ¹⁴C

Datation des mobiliers liés à l'abandon

Borne inférieure 375

Borne supérieure 300

Fiable ? oui**Complements et mobiliers postérieurs à l'abandon de la structure****Complements et mobiliers non rattachés à une phase précise**

Datation des mobiliers non rattachés à une phase précise

Borne inférieure

Borne supérieure

Fiable ? oui

Interprétation de la structure Souterrain mixte

Fiabilité A1

Remarques Souterrain mixte de l'âge du Fer, en contexte d'habitat fouillé.

Documents complémentaires

N°	1	2	3	4	L	l	H rel.	H res.	Aménagements	Surf.	Surf. utile
A1	2	3	0		3,05	0,80	1,80			2,60	
A2	2	1	0		2,10	0,80	1,80			1,20	
S1	2	1	3	2	2,55	1,35	1,75		5 trous de poteaux	3,30	3,30
S2	1	1	3	1	2,30	1,60		1,60	2 trous de poteaux	3,50	3,50
S3	1	1	2	0	2,60	1,80		1,60		4,00	4,00
P1	0	1	3	0	0,90	0,70		0,80		0,60	
P2	1	1	1	1	0,75	0,75		1,00		0,65	
St					13,80					15,85	10,80

Décomposition de la structure en éléments constitutifs

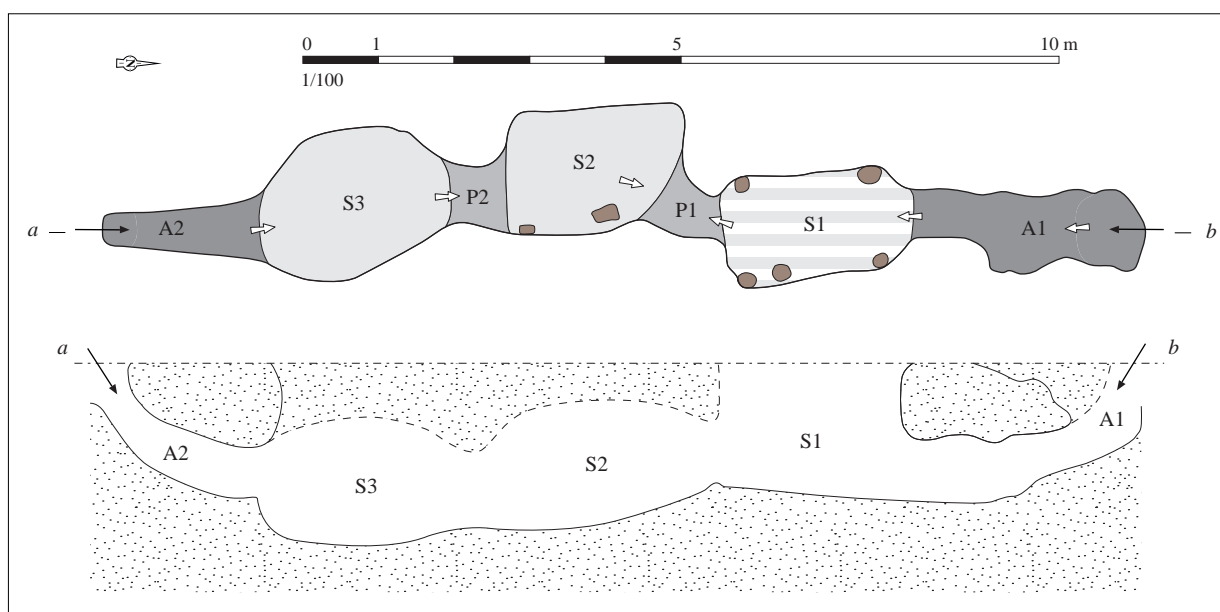

Relevé normalisé de la structure. DAO S. Bossard, d'après Tanguy, 2000, fig. 14

Situation géographique et contexte géologique			
Département	Morbihan (56)	Lieu-dit IGN	Kerven Teignouz
Commune	Inguiniel	Autre toponyme utilisé	Kerven Teignouse
Coordonnées Lambert II étendu		Position topographique	Versant
X = 181974	Y = 2343882	Nature du substrat	Granite
Altitude NGF (m)	139	Compacité du substrat	Altéré
Références cadastrales (2014)	Section WX	Parcelle	21

Découverte, interventions et enregistrement		N° EA Patriarche	56 089 0003
Intervention(s) sur la structure étudiée		N° de la structure	319
Année de découverte	1999	Opération(s) liée(s)	- 2111 / TANGUY Daniel / FP / 3 / 1998
Type(s) d'intervention(s)	Fouille extensive		
Bibliographie			
<p>Tanguy, 2000 - TANGUY D., <i>L'habitat de l'âge du Fer d'Inguiniel -Kerven Teignouse-. Programme pluriannuel 1998-2000</i>, rapport de fouille programmée, Rennes, documentation du SRA Bretagne, 2000, p. 13 et fig. 13. [RAP01724]</p> <p>Cherel et al., à paraître - CHEREL A.-F., MENEZ Y., LIERVILLE O., "Les céramiques gauloises en Bretagne. Évolution des formes et des décors entre le VI^e et I^{er} siècle avant notre ère", à paraître.</p> <p>Cabanillas de la Torre, en préparation - CABANILLAS DE LA TORRE G., <i>Identités et fonctions de l'art celtique. Les décors estampés sur céramique de la façade atlantique dans leur contexte européen</i>, thèse de doctorat, Université de Paris 1, en préparation.</p>			

Contexte archéologique		Contexte renseigné ?	oui	Habitat rattaché	H3
<input checked="" type="checkbox"/> Habitat	<input checked="" type="checkbox"/> Voie protohistorique	<input type="checkbox"/> Enclous ou fossés non datés	<input type="checkbox"/> Meule		
<input type="checkbox"/> Espace funéraire	<input checked="" type="checkbox"/> Autre architecture souterraine	<input type="checkbox"/> Tessons de céramique	<input type="checkbox"/> Fragments d'argile cuite		
<input checked="" type="checkbox"/> Stèle	<input type="checkbox"/> Ensemble de structures mal défini	<input type="checkbox"/> Dépôt de haches à douille			
Habitat de l'âge du Fer exploré exhaustivement au cours de campagnes de fouilles programmées.					
Structures en lien direct avec l'architecture souterraine <input type="checkbox"/> Fossé <input type="checkbox"/> Habitation probable <input type="checkbox"/> Ensemble de trous de poteaux					

Architecture de la structure		Plan relevé ?	oui	Structure connue dans son ensemble ?	oui
Surface totale (m ²)	5,80	Longueur développée (m)	6,95	Nombre d'accès	1
Surface utilisable (m ²)	3,35	Type d'architecture	1113	Nombre de salles distinctes	1
Souterrain composé d'un puits d'accès A1 menant à une salle S1 par un passage étroit et assez long P1. La salle S1 est prolongée par un conduit étroit s'élargissant légèrement en partie terminale ; il est difficile de déterminer la raison du creusement de ce prolongement - salle de stockage, tentative avortée de creusement de salle ?					

Complements, mobiliers et datations

Types de mobiliers et vestiges pouvant être attribués à l'âge du Fer, découverts dans la structure

- | | | | |
|---|--|---|--|
| <input type="checkbox"/> Aucun (non fouillé) | <input type="checkbox"/> Élément lié à la prod. de sel | <input type="checkbox"/> Meule complète ou fragmentée | <input type="checkbox"/> Outillage lithique (silex taillé, perceur...) |
| <input type="checkbox"/> Aucun (vide) | <input type="checkbox"/> Fragment de bois | <input type="checkbox"/> Objet de parure métallique | <input type="checkbox"/> Peson |
| <input checked="" type="checkbox"/> Céramique | <input type="checkbox"/> Fgmt de TC avec empreinte de clayonnage | <input type="checkbox"/> Objet de parure non métallique | <input type="checkbox"/> Plaque foyère |
| <input type="checkbox"/> Charbon | <input type="checkbox"/> Fragment de terre cuite indéterminé | <input type="checkbox"/> Objet en fer | <input type="checkbox"/> Résidu d'activité métallurgique |
| <input type="checkbox"/> Chenet | <input type="checkbox"/> Fusaïole | <input type="checkbox"/> Ossement de faune | <input type="checkbox"/> Stèle |
| <input type="checkbox"/> Coquillage | <input type="checkbox"/> Hache à douille en alliage cuivreux | <input type="checkbox"/> Ossement humain | <input checked="" type="checkbox"/> Reste carpologique |
| <input type="checkbox"/> Creuset | <input type="checkbox"/> Hache lithique polie | <input type="checkbox"/> Ossement indéterminé | |

Complements et mobiliers liés à l'utilisation de la structure

Un vase a été découvert couché sur la panse, disposé juste en contrebas du prolongement de la salle S1, avec l'ouverture orientée vers ce diverticule. À l'intérieur du vase, deux petits gobelets étaient placés sur la panse, verticalement, l'un contre l'autre. Ce mobilier, visiblement en place lors de la découverte, est interprété par D. Tanguy comme un dépôt volontaire, et aurait alors été disposé de cette façon peu avant le comblement du puits d'accès. Ces trois vases forment un lot chronologiquement homogène, daté du début du V^e s. avant n. è. (Cherel *et al.*, à paraître).

Vestige daté par ¹⁴CDatation ¹⁴C

Datation des mobiliers liés à l'utilisation Borne inférieure 500 Borne supérieure 475 Fiable ? oui

Complements et mobiliers liés à l'abandon de la structure

Lors de l'abandon, le puits d'accès A1 a été obturé par un apport de pierres et de terre s'étant déversé en partie dans P1. De grosses pierres ont été observées à la base de ce remplissage, qui a aussi livré des tessons appartenant à deux vases, dont l'un, fragmenté, a pu être reconstitué en entier. Ces productions, peu caractéristiques, peuvent se rattacher à la première moitié du V^e s. avant n. è. (datation SB ; les dessins de ces objets n'ont pas pu être reproduits ici).

Vestige daté par ¹⁴CDatation ¹⁴C

Datation des mobiliers liés à l'abandon Borne inférieure 500 Borne supérieure 450 Fiable ? oui

Complements et mobiliers postérieurs à l'abandon de la structure

En partie supérieure du remplissage, des tessons ont été rencontrés sur une couche cendreuse épaisse de 0,35 m, dont certains sont ornés de décors de style libre. Ces productions céramiques, plus récentes que celles découvertes à la base du puits et à l'intérieur du souterrain, sont datées de la partie centrale du IV^e s. avant n. è. (Cabanillas de la Torre, en préparation). Le tassement du remplissage du puits d'accès a généré une dépression en surface. Celle-ci a reçu la sole d'une structure de combustion, épaisse de 0,06 m et constituée d'argile cuite reposant sur un lit de petites pierres. La sole a été installée directement au contact de la couche cendreuse décrite ci-dessus.

Complements et mobiliers non rattachés à une phase précise

Datation des mobiliers non rattachés à une phase précise Borne inférieure Borne supérieure Fiable ? oui

Interprétation de la structure Souterrain Fiabilité A1

Remarques Souterrain de l'âge du Fer, en contexte d'habitat fouillé.

Documents complémentaires

N°	1	2	3	4	L	l	H rel.	H res.	Aménagements	Surf.	Surf. utile
A1	1	2	0		1,20	0,90	2,30			1,10	
S1	1	1	3	0	1,95	0,45	0,65	0,65		1,35	
S2	1	3	1	0	1,50	0,50	0,55	0,55		0,80	0,80
P1	1	2	2	1	2,30	1,15	1,10	1,10		2,55	2,55
St					6,95					5,80	3,35

Décomposition de la structure en éléments constitutifs

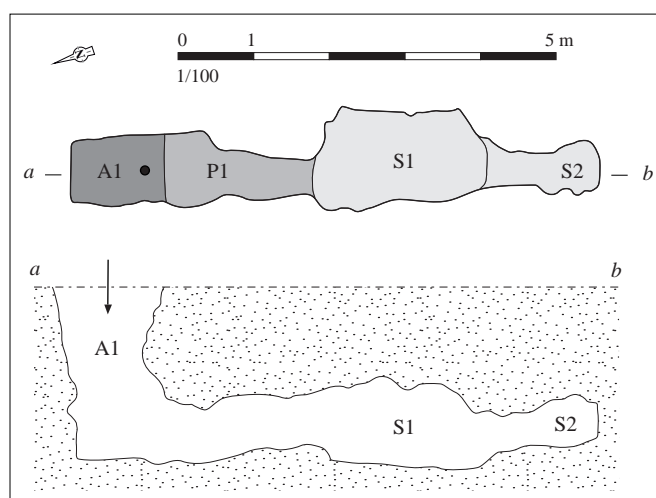

Relevé normalisé de la structure. DAO S. Bossard, d'après Tanguy, 2000, fig. 14

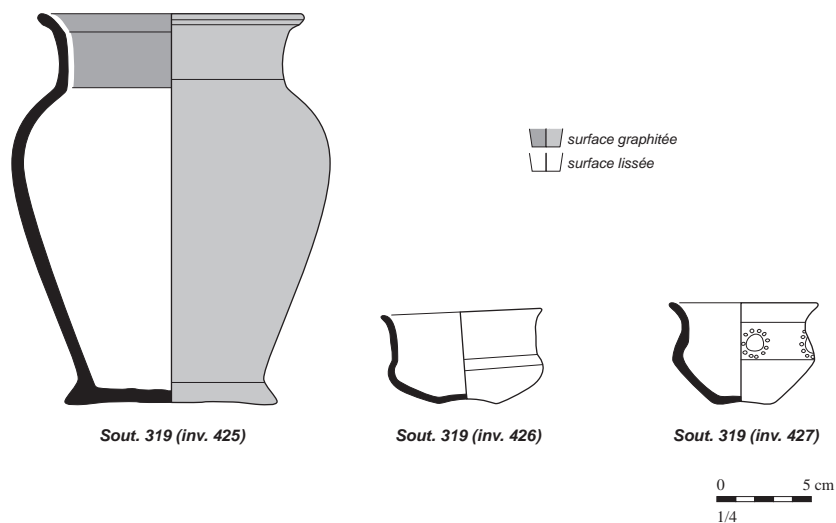

Mobilier issu des comblements liés à l'utilisation de la structure. D'après Tanguy, 2006, p. 22, fig. 20

Situation géographique et contexte géologique

Département	Morbihan (56)	Lieu-dit IGN	Kerven Teignouz
Commune	Inguiniel	Autre toponyme utilisé	Kerven Teignouse

Coordonnées Lambert II étendu		Position topographique	Versant
X = 181974	Y = 2343882	Nature du substrat	Granite
Altitude NGF (m)	139	Compacité du substrat	Altéré

Références cadastrales (2014)	Section	WX	Parcelle	21
-------------------------------	---------	----	----------	----

Découverte, interventions et enregistrement

N° EA Patriarche 56 089 0003

Intervention(s) sur la structure étudiée	N° de la structure	160
Année de découverte	Opération(s) liée(s)	1827 / TANGUY Daniel / FP / 3 / 1995
Type(s) d'intervention(s)	Fouille extensive	

Bibliographie

Tanguy, 1995 - TANGUY D., *Inguiniel (Morbihan). Fouilles programmées sur un site de l'âge du Fer à Kerven-Teignouse*, rapport de fouille, Rennes, documentation du SRA Bretagne, 1995, n. p. [RAP01321]

Tanguy et al., 2000 - TANGUY D., Cherel A.-F., Le Rest G., "Le site d'habitat de l'âge du Fer de Kerven Teignouse à Inguiniel (Morbihan), *RAO*, n° 17, 2000, p. 153 et fig. 12 p. 157.

Contexte archéologique

Contexte renseigné ? oui

Habitat rattaché H3

<input checked="" type="checkbox"/> Habitat	<input checked="" type="checkbox"/> Voie protohistorique	<input type="checkbox"/> Enclos ou fossés non datés	<input type="checkbox"/> Meule
<input type="checkbox"/> Espace funéraire	<input checked="" type="checkbox"/> Autre architecture souterraine	<input type="checkbox"/> Tessons de céramique	<input type="checkbox"/> Fragments d'argile cuite
<input checked="" type="checkbox"/> Stèle	<input type="checkbox"/> Ensemble de structures mal défini	<input type="checkbox"/> Dépôt de haches à douille	

Habitat de l'âge du Fer exploré exhaustivement au cours de campagnes de fouilles programmées.

Structures en lien direct avec l'architecture souterraine Fossé Habitation probable Ensemble de trous de poteaux

Architecture de la structure

Plan relevé ? oui

Structure connue dans son ensemble ? oui

Surface totale (m ²)	14,40	Longueur développée (m)	15,40	Nombre d'accès	2 ?
Surface utilisable (m ²)	11,60?	Type d'architecture	1113	Nombre de salles distinctes	5 ?

Souterrain dont l'extrémité sud a été endommagée par le creusement d'un fossé postérieur. La partie nord comprend un puits d'accès A1 construit dans un granite sain, débouchant sur deux salles, l'une au nord (S1) et l'autre au sud (S2), par des chatières étroites P1 et P2. Le souterrain se poursuit à l'est de la salle S2 par une chatière P3, puis une troisième salle, S3. Dans la partie sud, un probable puits d'accès A2 a été recoupé par le fossé postérieur. Il donne, par une chatière plus longue que les autres P5, sur une salle - ou bien un passage ? - S5, s'élargissant vers le nord en S4, et rejoignant la salle S3 par une chatière P4. L'effondrement du plafond de la salle S5 et de la chatière P5 complique la lecture de ces pièces. La salle S5 pourrait également correspondre au prolongement perpendiculaire de P5, bien qu'elle soit plus large, et est dotée d'un emmarchement bien marqué de 0,70 m. Ce rattrapage du niveau, complété par une seconde marche de 0,40 m entre S4 et S5, permet d'émettre l'hypothèse que deux équipes ont creusé le souterrain, l'une à partir du puits A1, vers les salles S1 à S3 voire S4, l'autre, depuis le puits A2, vers les salles S5 et S4. La hauteur importante de la salle S3 et des chatières P1 et P4 laisse supposer que leur voûte s'est effondrée. Une couronne de pierres encerclait l'ouverture du puits A1 en surface.

Complements, mobiliers et datations

Types de mobiliers et vestiges pouvant être attribués à l'âge du Fer, découverts dans la structure

- | | | | |
|--|--|---|--|
| <input type="checkbox"/> Aucun (non fouillé) | <input type="checkbox"/> Élément lié à la prod. de sel | <input type="checkbox"/> Meule complète ou fragmentée | <input type="checkbox"/> Outillage lithique (silex taillé, perceur...) |
| <input type="checkbox"/> Aucun (vide) | <input type="checkbox"/> Fragment de bois | <input type="checkbox"/> Objet de parure métallique | <input type="checkbox"/> Peson |
| <input type="checkbox"/> Céramique | <input type="checkbox"/> Fgmt de TC avec empreinte de clayonnage | <input type="checkbox"/> Objet de parure non métallique | <input type="checkbox"/> Plaque foyère |
| <input checked="" type="checkbox"/> Charbon | <input type="checkbox"/> Fragment de terre cuite indéterminé | <input type="checkbox"/> Objet en fer | <input type="checkbox"/> Résidu d'activité métallurgique |
| <input type="checkbox"/> Chenet | <input type="checkbox"/> Fusaïole | <input checked="" type="checkbox"/> Ossement de faune | <input type="checkbox"/> Stèle |
| <input type="checkbox"/> Coquillage | <input type="checkbox"/> Hache à douille en alliage cuivreux | <input type="checkbox"/> Ossement humain | <input type="checkbox"/> Reste carpologique |
| <input type="checkbox"/> Creuset | <input type="checkbox"/> Hache lithique polie | <input type="checkbox"/> Ossement indéterminé | |

Complements et mobiliers liés à l'utilisation de la structure

Sur le sol d'une salle, ont été découverts, dispersés, les restes osseux d'un bovidé (mâchoire et humérus entier).

Vestige daté par ¹⁴CDatation ¹⁴C

Datation des mobiliers liés à l'utilisation

Borne inférieure

Borne supérieure

Fiable ?

 oui**Complements et mobiliers liés à l'abandon de la structure**

Lors de l'abandon, une des chatières creusées à la base du puits (P1 ou P2 ?) a été intentionnellement obstruée par un blocage de gros blocs de pierre, et le puits a été comblé, à sa base, par un apport de nombreuses pierres et d'une terre cendreuse. Aucun mobilier n'est mentionné au sein de ce remplissage.

Vestige daté par ¹⁴CDatation ¹⁴C

Datation des mobiliers liés à l'abandon

Borne inférieure

Borne supérieure

Fiable ?

 oui**Complements et mobiliers postérieurs à l'abandon de la structure**

L'extrémité sud du souterrain (puits A2, passage P5) a été perturbé par le creusement d'un fossé d'enclos rattaché à la phase C du site de Kerven Teignouse (III-II^e s.) ; son comblement contenait donc des tessons datés du III^e s. avant n. è.

Complements et mobiliers non rattachés à une phase précise

Quelques tessons sont mentionnés, sans localisation précise au sein du souterrain ; ils n'ont pas été dessinés.

Datation des mobiliers non rattachés à une phase précise

Borne inférieure

Borne supérieure

Fiable ?

 oui

Interprétation de la structure Souterrain

Fiabilité A1

Remarques Souterrain de l'âge du Fer, en contexte d'habitat fouillé.

Documents complémentaires

N°	1	2	3	4	L	l	H rel.	H res.	Aménagements	Surf.	Surf. utile
A1	1	2	0		1,00	0,95	3,00			0,90	
A2	1	1	0		0,80	0,80	?	?		0,55	
S1	1	1	3	0	1,95	1,20	1,65			2,25	2,25
S2	1	1	2	0	2,30	1,40	1,80			2,70	2,70
S3	1	1	3	0	2,10	1,45	2,15	?		2,80	2,80
S4	1	1	3	0	1,30	1,05	1,95	?		1,35	1,35
S5	1	1	3	0	2,75	0,95	?	?	Emmarchement (0,70 m)	2,50	2,50?
P1	1	1	2	0	0,20	0,60	1,80	?		0,15	
P2	1	1	3	0	0,55	0,35	0,65	0,65		0,20	
P3	1	1	3	0	0,40	0,45	0,60	0,60		0,20	
P4	1	1	1	0	0,45	0,60	1,55	?		0,30	
P5	1	2	0	0	0,85	0,55	?	?		0,50	
St					15,40					14,40	11,60?

Décomposition de la structure en éléments constitutifs

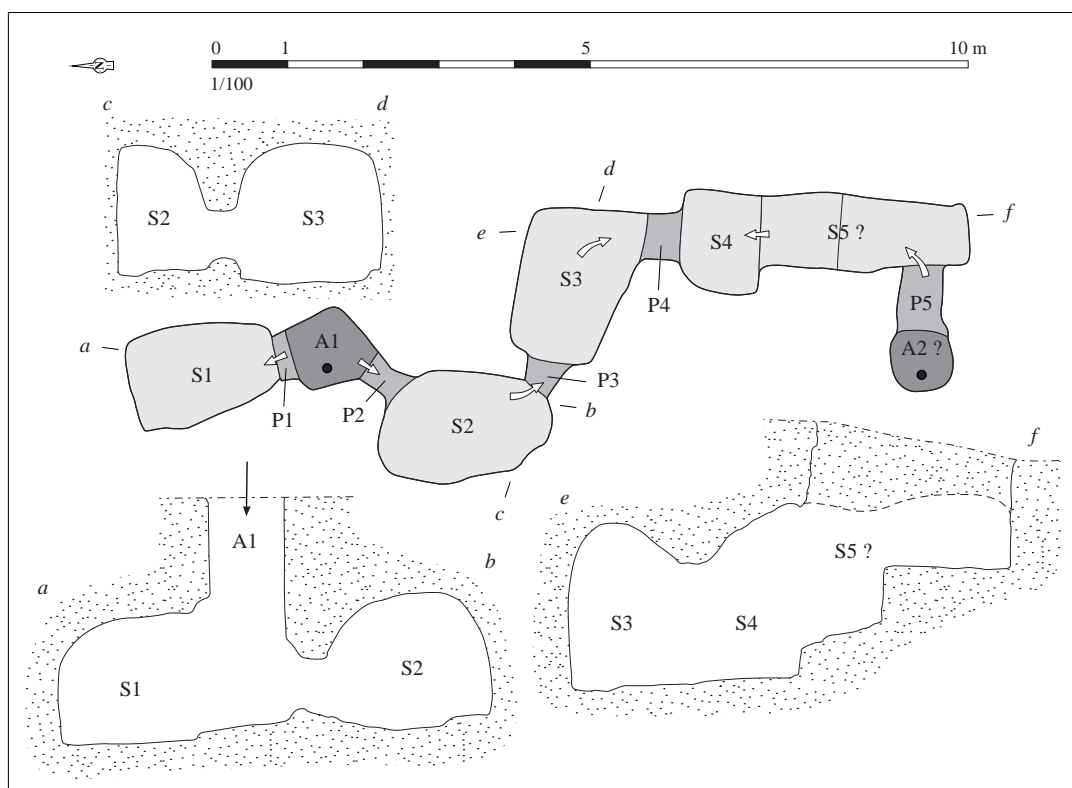

Relevé normalisé de la structure. DAO S. Bossard, d'après Tanguy, 2000, p. 155, fig. 10

Situation géographique et contexte géologique			
Département	Morbihan (56)	Lieu-dit IGN	Kerven Teignouz
Commune	Inguiniel	Autre toponyme utilisé	Kerven Teignouse
Coordonnées Lambert II étendu		Position topographique	Versant
X = 181974	Y = 2343882	Nature du substrat	Granite
Altitude NGF (m)	135	Compacité du substrat	Altéré
Références cadastrales (2014)	Section WX	Parcelle	21

Découverte, interventions et enregistrement		N° EA Patriarche	56 089 0003
Intervention(s) sur la structure étudiée		N° de la structure	F 12
Année de découverte	2010	Opération(s) liée(s)	3764 / TANGUY Daniel / FP / 3 / 2010
Type(s) d'intervention(s)	Fouille extensive		
Bibliographie			
<p>Tanguy, 2010 - TANGUY D., <i>Kerven Teignouse. Un habitat de l'âge du Fer (Inguiniel - Morbihan)</i>, rapport de fouille, Rennes, documentation du SRA Bretagne, 2010, p. 9-10. [RAP00787]</p>			

Contexte archéologique		Contexte renseigné ?	oui	Habitat rattaché	H3
<input checked="" type="checkbox"/> Habitat	<input checked="" type="checkbox"/> Voie protohistorique	<input type="checkbox"/> Enclous ou fossés non datés	<input type="checkbox"/> Meule		
<input type="checkbox"/> Espace funéraire	<input checked="" type="checkbox"/> Autre architecture souterraine	<input type="checkbox"/> Tessons de céramique	<input type="checkbox"/> Fragments d'argile cuite		
<input checked="" type="checkbox"/> Stèle	<input type="checkbox"/> Ensemble de structures mal défini	<input type="checkbox"/> Dépôt de haches à douille			
Habitat de l'âge du Fer exploré exhaustivement au cours de campagnes de fouilles programmées.					
Structures en lien direct avec l'architecture souterraine <input checked="" type="checkbox"/> Fossé <input type="checkbox"/> Habitation probable <input type="checkbox"/> Ensemble de trous de poteaux					

Architecture de la structure		Plan relevé ?	oui	Structure connue dans son ensemble ?	oui
Surface totale (m ²)	3,85	Longueur développée (m)	5,90	Nombre d'accès	1
Surface utilisable (m ²)	3,05	Type d'architecture	122	Nombre de salles distinctes	2
<p>Structure composée d'un petit couloir d'accès (?) A1, prenant naissance à l'ouest du fossé F 11. La relation entre le fossé et la structure n'a pas pu être déterminée au cours de la fouille. Cet accès descend vers un premier couloir S1, se resserrant en un passage étroit P1, débouchant sur une seconde salle S2. La profondeur de la structure est peu importante, il est possible qu'un arasement du terrain l'ait en parti détruite. Aucune empreinte d'un soutènement en bois n'a été observée, ni au sol, ni sur les parois. Les parois sont verticales, et il ne semble pas que le passage ait été creusé en sape - ou peut-être le passage S1, dont la voûte se serait effondrée ? La relation entre la structure et le fossé F11 n'a pas été déterminée lors de la fouille. Le sol de la structure est en pente vers l'est, et non vers le fossé.</p>					

Complements, mobiliers et datations			
Types de mobiliers et vestiges pouvant être attribués à l'âge du Fer, découverts dans la structure			
<input type="checkbox"/> Aucun (non fouillé)	<input type="checkbox"/> Élément lié à la prod. de sel	<input type="checkbox"/> Meule complète ou fragmentée	<input type="checkbox"/> Outillage lithique (silex taillé, perceur...)
<input checked="" type="checkbox"/> Aucun (vide)	<input type="checkbox"/> Fragment de bois	<input type="checkbox"/> Objet de parure métallique	<input type="checkbox"/> Peson
<input type="checkbox"/> Céramique	<input type="checkbox"/> Fgmt de TC avec empreinte de clayonnage	<input type="checkbox"/> Objet de parure non métallique	<input type="checkbox"/> Plaque foyère
<input type="checkbox"/> Charbon	<input type="checkbox"/> Fragment de terre cuite indéterminé	<input type="checkbox"/> Objet en fer	<input type="checkbox"/> Résidu d'activité métallurgique
<input type="checkbox"/> Chenet	<input type="checkbox"/> Fusaïole	<input type="checkbox"/> Ossement de faune	<input type="checkbox"/> Stèle
<input type="checkbox"/> Coquillage	<input type="checkbox"/> Hache à douille en alliage cuivreux	<input type="checkbox"/> Ossement humain	<input type="checkbox"/> Reste carpologique
<input type="checkbox"/> Creuset	<input type="checkbox"/> Hache lithique polie	<input type="checkbox"/> Ossement indéterminé	
Complements et mobiliers liés à l'utilisation de la structure			
Vestige daté par ¹⁴ C		Datation ¹⁴ C	
Datation des mobiliers liés à l'utilisation	Borne inférieure	Borne supérieure	Fiable ? <input type="checkbox"/> oui
Complements et mobiliers liés à l'abandon de la structure			
Aucun mobilier n'a été découvert au sein du remplissage d'argile et de terre, mêlé de pierres de gros calibres, parfois nombreuses, et de quelques charbons de bois.			
Vestige daté par ¹⁴ C		Datation ¹⁴ C	
Datation des mobiliers liés à l'abandon	Borne inférieure	Borne supérieure	Fiable ? <input type="checkbox"/> oui
Complements et mobiliers postérieurs à l'abandon de la structure			
Complements et mobiliers non rattachés à une phase précise			
Datation des mobiliers non rattachés à une phase précise		Borne inférieure	Borne supérieure
			Fiable ? <input type="checkbox"/> oui
Interprétation de la structure	Architecture semi-enterrée	Fiabilité	A1
Remarques	Architecture semi-enterrée de l'âge du Fer, en contexte d'habitat.		

Documents complémentaires

N°	1	2	3	4	L	l	H rel.	H res.	Aménagements	Surf.	Surf. utile
A1	2	0	0		1,10	0,60	?	?		0,60	
S1	0	1	3	0	1,85	0,65	0,50			1,15	1,15
S2	0	1	3	0	2,55	0,80	0,65			1,90	1,90
P1	0	1	2	0	0,35	0,40	0,30			0,20	
St					5,90					3,85	3,05

Décomposition de la structure en éléments constitutifs

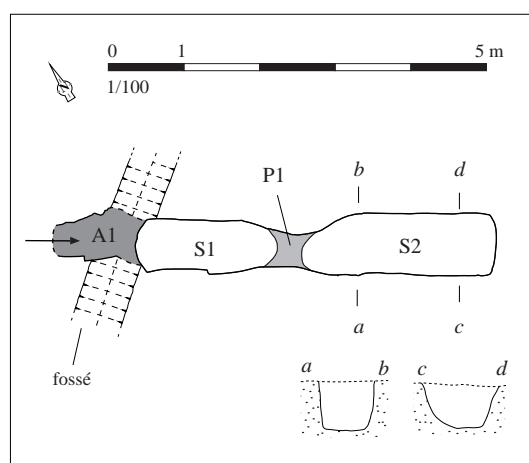

Relevé normalisé de la structure. DAO S. Bossard, d'après Tanguy, 2010, p. 9, fig. 8

Situation géographique et contexte géologique			
Département	Morbihan (56)	Lieu-dit IGN	Kerguer
Commune	Inzinzac-Lochrist	Autre toponyme utilisé	
Coordonnées Lambert II étendu		Position topographique	Versant
X = 179650	Y = 2331240	Nature du substrat	Granite
Altitude NGF (m)	57	Compacité du substrat	Altéré
Références cadastrales (2014)	Section	YC	Parcelle 67 ?

Découverte, interventions et enregistrement		N° EA Patriarche	56 090 0003
Intervention(s) sur la structure étudiée		N° de la structure	
Année de découverte	1953	Opération(s) liée(s)	
Type(s) d'intervention(s)	Exploration sommaire		
Bibliographie			
<p>Merlat, 1954 - MERLAT P., "Chambres souterraines de Kerguer en Inzinzac (Morbihan)", <i>BSPM</i>, 1953-1954, P.-V. p. 88-90.</p> <p>Merlat, 1955 - MERLAT P., "Circonscriptions des antiquités historiques. V° circonscription", <i>Gallia</i>, t. 13, 2, 1955, p. 150.</p>			

Contexte archéologique		Contexte renseigné ?	oui	Habitat rattaché
<input type="checkbox"/> Habitat	<input type="checkbox"/> Voie protohistorique	<input type="checkbox"/> Enclos ou fossés non datés	<input type="checkbox"/> Meule	
<input type="checkbox"/> Espace funéraire	<input type="checkbox"/> Autre architecture souterraine	<input type="checkbox"/> Tessons de céramique	<input type="checkbox"/> Fragments d'argile cuite	
<input checked="" type="checkbox"/> Stèle	<input type="checkbox"/> Ensemble de structures mal défini	<input type="checkbox"/> Dépôt de haches à douille		
Deux stèles de l'âge du Fer sont conservées sur le même lieu-dit (EA 56 090 0002 et 56 090 0004).				
Structures en lien direct avec l'architecture souterraine <input type="checkbox"/> Fossé <input type="checkbox"/> Habitation probable <input type="checkbox"/> Ensemble de trous de poteaux				

Architecture de la structure		Plan relevé ?	oui	Structure connue dans son ensemble ?	non
Surface totale (m ²)	9,60+	Longueur développée (m)	7,70+	Nombre d'accès	?
Surface utilisable (m ²)	9,10+	Type d'architecture	1112	Nombre de salles distinctes	3+
Souterrain composé d'au moins une enfilade de 3 salles (S1 à S3) séparées par des chatières (P1 et P2). Aux extrémités, d'autres passages étroits peuvent correspondre à des chatières menant à d'autres salles, ou bien au débouché d'accès remontant vers la surface. La hauteur des salles était probablement moins importante que celle relevée.					

Complements, mobiliers et datations

Types de mobiliers et vestiges pouvant être attribués à l'âge du Fer, découverts dans la structure

- | | | | |
|---|--|---|--|
| <input checked="" type="checkbox"/> Aucun (non fouillé) | <input type="checkbox"/> Élément lié à la prod. de sel | <input type="checkbox"/> Meule complète ou fragmentée | <input type="checkbox"/> Outillage lithique (silex taillé, percuteur...) |
| <input type="checkbox"/> Aucun (vide) | <input type="checkbox"/> Fragment de bois | <input type="checkbox"/> Objet de parure métallique | <input type="checkbox"/> Peson |
| <input type="checkbox"/> Céramique | <input type="checkbox"/> Fgmt de TC avec empreinte de clayonnage | <input type="checkbox"/> Objet de parure non métallique | <input type="checkbox"/> Plaque foyère |
| <input type="checkbox"/> Charbon | <input type="checkbox"/> Fragment de terre cuite indéterminé | <input type="checkbox"/> Objet en fer | <input type="checkbox"/> Résidu d'activité métallurgique |
| <input type="checkbox"/> Chenet | <input type="checkbox"/> Fusaïole | <input type="checkbox"/> Ossement de faune | <input type="checkbox"/> Stèle |
| <input type="checkbox"/> Coquillage | <input type="checkbox"/> Hache à douille en alliage cuivreux | <input type="checkbox"/> Ossement humain | <input type="checkbox"/> Reste carpologique |
| <input type="checkbox"/> Creuset | <input type="checkbox"/> Hache lithique polie | <input type="checkbox"/> Ossement indéterminé | |

Complements et mobiliers liés à l'utilisation de la structure

Vestige daté par ¹⁴CDatation ¹⁴C

Datation des mobiliers liés à l'utilisation

Borne inférieure

Borne supérieure

Fiable ?

 oui

Complements et mobiliers liés à l'abandon de la structure

De la terre et des pierres obturaient les passages situés aux extrémités, indiquant la présence probable de deux puits d'accès. Ces niveaux n'ont pas été fouillés.

Vestige daté par ¹⁴CDatation ¹⁴C

Datation des mobiliers liés à l'abandon

Borne inférieure

Borne supérieure

Fiable ?

 oui

Complements et mobiliers postérieurs à l'abandon de la structure

Complements et mobiliers non rattachés à une phase précise

Datation des mobiliers non rattachés à
une phase précise

Borne inférieure

Borne supérieure

Fiable ?

 oui

Interprétation de la structure Souterrain

Fiabilité B

Remarques Souterrain rattaché à l'âge du Fer, d'après l'architecture de la structure.

Documents complémentaires

N°	1	2	3	4	L	l	H rel.	H res.	Aménagements	Surf.	Surf. utile
S1	1	1	2	0	2,10	2,10	1,60			3,40	3,40
S2	1	1	2	0	2,00	1,80	2,00			3,00	3,00
S3	1	1	2	0	1,96	1,75	2,00			2,70	2,70
P1	1	1	2	0	0,20	0,75	0,80			0,15	
P2	1	2	2	0	0,80	0,70	0,70			0,35	
St					7,70+					9,60+	9,10+

Décomposition de la structure en éléments constitutifs

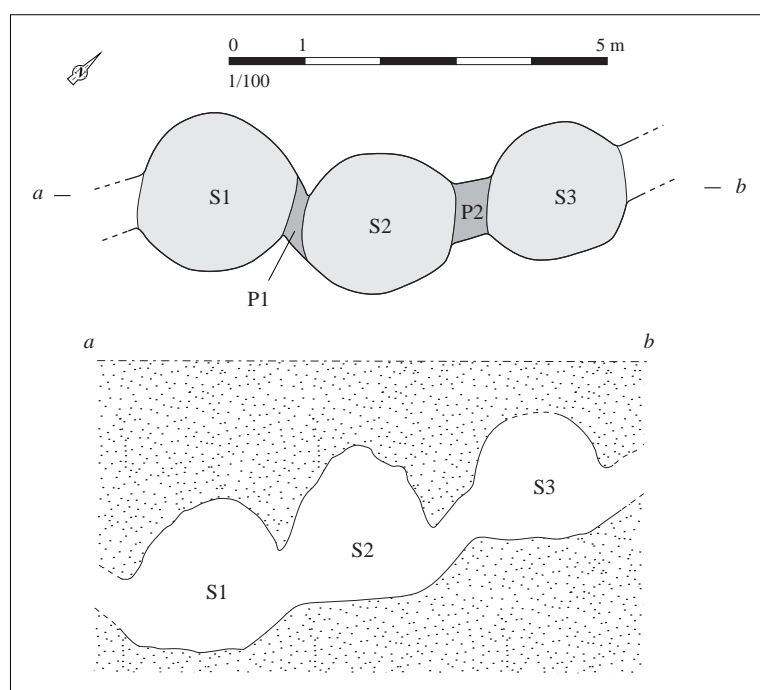

Relevé normalisé de la structure. DAO S. Bossard, d'après Merlat, 1955, p. 150, fig. 7

Situation géographique et contexte géologique			
Département	Morbihan (56)	Lieu-dit IGN	Lauban
Commune	Kerfourn	Autre toponyme utilisé	
Coordonnées Lambert II étendu		Position topographique	Rebord
X = 213500	Y = 2351600	Nature du substrat	Alternances silto-gréseuses
Altitude NGF (m)	129	Compacité du substrat	Indéterminé
Références cadastrales (2014)	Section	ZC	Parcelle 60

Découverte, interventions et enregistrement		N° EA Patriarche	56 092 0001
Intervention(s) sur la structure étudiée		N° de la structure	
Année de découverte	1982	Opération(s) liée(s) 715 / INCONNU / SU / 1 / 1982	
Type(s) d'intervention(s)	Relevé		
Bibliographie			
Anonyme, 1982 - Anonyme, <i>Kerfourn (56), Lauban</i> , rapport de fouille, Rennes, documentation du SRA Bretagne, 1982, 3 p. et pl. [RAP00200]			

Contexte archéologique		Contexte renseigné ?	oui	Habitat rattaché
<input type="checkbox"/> Habitat	<input type="checkbox"/> Voie protohistorique	<input checked="" type="checkbox"/>	Enclos ou fossés non datés	<input type="checkbox"/> Meule
<input type="checkbox"/> Espace funéraire	<input checked="" type="checkbox"/> Autre architecture souterraine	<input type="checkbox"/>	Tessons de céramique	<input type="checkbox"/> Fragments d'argile cuite
<input type="checkbox"/> Stèle	<input type="checkbox"/> Ensemble de structures mal défini	<input type="checkbox"/>	Dépôt de haches à douille	
Habitat de l'âge du Fer (EA 56 092 0009) repéré d'avion à moins de 200 m au nord-ouest, doté d'un souterrain (EA 56 092 0001) installé en son coeur. Deux autres enclos à dominante rectiligne ont été partiellement identifiés, plus proches du souterrain (EA 56 092 0009).				
Structures en lien direct avec l'architecture souterraine <input type="checkbox"/> Fossé <input type="checkbox"/> Habitation probable <input type="checkbox"/> Ensemble de trous de poteaux				

Architecture de la structure		Plan relevé ?	non	Structure connue dans son ensemble ?	non
Surface totale (m ²)	Longueur développée (m)	Nombre d'accès			
Surface utilisable (m ²)	Type d'architecture	Nombre de salles distinctes			
Effondrement au niveau d'une salle souterraine allongée, orientée est-ouest. Large de 1,20 m, elle se rétrécit à son extrémité ouest pour former une chatière large de 0,60 m. Le souterrain n'a pas été fouillé. Le relevé, n'apportant aucune information supplémentaire, n'a pas été repris ici.					

Comblements, mobiliers et datations			
Types de mobiliers et vestiges pouvant être attribués à l'âge du Fer, découverts dans la structure			
<input checked="" type="checkbox"/> Aucun (non fouillé)	<input type="checkbox"/> Élément lié à la prod. de sel	<input type="checkbox"/> Meule complète ou fragmentée	<input type="checkbox"/> Outillage lithique (silex taillé, perceur...)
<input type="checkbox"/> Aucun (vide)	<input type="checkbox"/> Fragment de bois	<input type="checkbox"/> Objet de parure métallique	<input type="checkbox"/> Peson
<input type="checkbox"/> Céramique	<input type="checkbox"/> Fgmt de TC avec empreinte de clayonnage	<input type="checkbox"/> Objet de parure non métallique	<input type="checkbox"/> Plaque foyère
<input type="checkbox"/> Charbon	<input type="checkbox"/> Fragment de terre cuite indéterminé	<input type="checkbox"/> Objet en fer	<input type="checkbox"/> Résidu d'activité métallurgique
<input type="checkbox"/> Chenet	<input type="checkbox"/> Fusaïole	<input type="checkbox"/> Ossement de faune	<input type="checkbox"/> Stèle
<input type="checkbox"/> Coquillage	<input type="checkbox"/> Hache à douille en alliage cuivreux	<input type="checkbox"/> Ossement humain	<input type="checkbox"/> Reste carpologique
<input type="checkbox"/> Creuset	<input type="checkbox"/> Hache lithique polie	<input type="checkbox"/> Ossement indéterminé	
Comblements et mobiliers liés à l'utilisation de la structure			
Vestige daté par ¹⁴ C		Datation ¹⁴ C	
Datation des mobiliers liés à l'utilisation	Borne inférieure	Borne supérieure	Fiable ? <input type="checkbox"/> oui
Comblements et mobiliers liés à l'abandon de la structure			
Vestige daté par ¹⁴ C		Datation ¹⁴ C	
Datation des mobiliers liés à l'abandon	Borne inférieure	Borne supérieure	Fiable ? <input type="checkbox"/> oui
Comblements et mobiliers postérieurs à l'abandon de la structure			
Comblements et mobiliers non rattachés à une phase précise			
Datation des mobiliers non rattachés à une phase précise		Borne inférieure	Borne supérieure
			Fiable ? <input type="checkbox"/> oui
Interprétation de la structure	Souterrain	Fiabilité	C
Remarques	Probable souterrain de l'âge du Fer (présence d'une chatière).		

Documents complémentaires



*Localisation des souterrains de Lauban à Kerfourn (Morbihan). DAO S.
Bossard, sur fonds cadastral (2015)*

Situation géographique et contexte géologiqueDépartement **Morbihan (56)** Lieu-dit IGN **Lauban**Commune **Kerfourn** Autre toponyme utilisé

Coordonnées Lambert II étendu

X = 213500 Y = 2351600

Altitude NGF (m) 129

Position topographique Rebord

Nature du substrat Alternances silto-gréseuses

Compacité du substrat Indéterminé

Références cadastrales (2014) Section ZC Parcelle 60

Découverte, interventions et enregistrement

N° EA Patriarche 56 092 0001

Intervention(s) sur la structure étudiée

N° de la structure

Année de découverte 1961

Opération(s) liée(s)

Type(s) d'intervention(s) Relevé

Bibliographie

Giot, 1990 - GIOT P.-R., "Souterrains et habitats à l'âge du Fer en Armorique", in DUVAL A., LE BIHAN J.-P., MENEZ Y. éd., *Les Gaulois d'Armorique, la fin de l'âge du Fer en Europe tempérée*, actes du 12^e colloque de l'AFEAF, Quimper, RAO, supplément n° 3, 1990, fig. 3 p. 59.

Contexte archéologique

Contexte renseigné ? oui

Habitat rattaché

- Habitat Voie protohistorique Enclos ou fossés non datés Meule
 Espace funéraire Autre architecture souterraine Tessons de céramique Fragments d'argile cuite
 Stèle Ensemble de structures mal défini Dépôt de haches à douille

Des prospections aériennes et l'observation de clichés de l'IGN renseignent le contexte du souterrain : il se situe au coeur d'un habitat, formé de plusieurs enclos elliptiques emboîtés (EA 56 092 0009). Sa morphologie plaide en faveur de son attribution au début du second âge du Fer. D'autres fossés sont visibles ; appartenant à deux enclos à dominante rectiligne, ils se rattachent probablement à d'autres occupations, plus récentes.

Structures en lien direct avec l'architecture souterraine Fossé Habitation probable Ensemble de trous de poteaux

Architecture de la structure

Plan relevé ? schéma

Structure connue dans son ensemble ? non

Surface totale (m²) Longueur développée (m) Nombre d'accès 1
 Surface utilisable (m²) Type d'architecture 4 Nombre de salles distinctes 2

Seul un relevé assez schématique du souterrain a pu être étudié, et la légende n'y est pas précisée. Le souterrain est accessible, au nord, par un puits d'accès non fouillé. Ce puits donne sur un couloir long de 8,50 m, large de 1 m, haut de 1,50 m et dont le sol est situé à environ 3,40 m sous la surface. Un second couloir, perpendiculaire, prend naissance à l'extrémité sud du premier couloir et se dirige vers l'ouest sur 3,70 m. Son extrémité occidentale s'élargit et est dotée d'un aménagement non décrit (E et E').

Complements, mobiliers et datations

Types de mobiliers et vestiges pouvant être attribués à l'âge du Fer, découverts dans la structure

- | | | | |
|---|--|---|--|
| <input checked="" type="checkbox"/> Aucun (non fouillé) | <input type="checkbox"/> Élément lié à la prod. de sel | <input type="checkbox"/> Meule complète ou fragmentée | <input type="checkbox"/> Outillage lithique (silex taillé, percuteur...) |
| <input type="checkbox"/> Aucun (vide) | <input type="checkbox"/> Fragment de bois | <input type="checkbox"/> Objet de parure métallique | <input type="checkbox"/> Peson |
| <input type="checkbox"/> Céramique | <input type="checkbox"/> Fgmt de TC avec empreinte de clayonnage | <input type="checkbox"/> Objet de parure non métallique | <input type="checkbox"/> Plaque foyère |
| <input type="checkbox"/> Charbon | <input type="checkbox"/> Fragment de terre cuite indéterminé | <input type="checkbox"/> Objet en fer | <input type="checkbox"/> Résidu d'activité métallurgique |
| <input type="checkbox"/> Chenet | <input type="checkbox"/> Fusaïole | <input type="checkbox"/> Ossement de faune | <input type="checkbox"/> Stèle |
| <input type="checkbox"/> Coquillage | <input type="checkbox"/> Hache à douille en alliage cuivreux | <input type="checkbox"/> Ossement humain | <input type="checkbox"/> Reste carpologique |
| <input type="checkbox"/> Creuset | <input type="checkbox"/> Hache lithique polie | <input type="checkbox"/> Ossement indéterminé | |

Complements et mobiliers liés à l'utilisation de la structure

Vestige daté par ¹⁴CDatation ¹⁴C

Datation des mobiliers liés à l'utilisation

Borne inférieure

Borne supérieure

Fiable ?

 oui

Complements et mobiliers liés à l'abandon de la structure

Vestige daté par ¹⁴CDatation ¹⁴C

Datation des mobiliers liés à l'abandon

Borne inférieure

Borne supérieure

Fiable ?

 oui

Complements et mobiliers postérieurs à l'abandon de la structure

Complements et mobiliers non rattachés à une phase précise

Datation des mobiliers non rattachés à
une phase précise

Borne inférieure

Borne supérieure

Fiable ?

 oui

Interprétation de la structure Souterrain

Fiabilité B

Remarques Souterrain rattaché à l'âge du Fer en raison de son contexte. Il a été creusé à l'intérieur d'un enclos constituant vraisemblablement la partie résidentielle de l'habitat.

Documents complémentaires

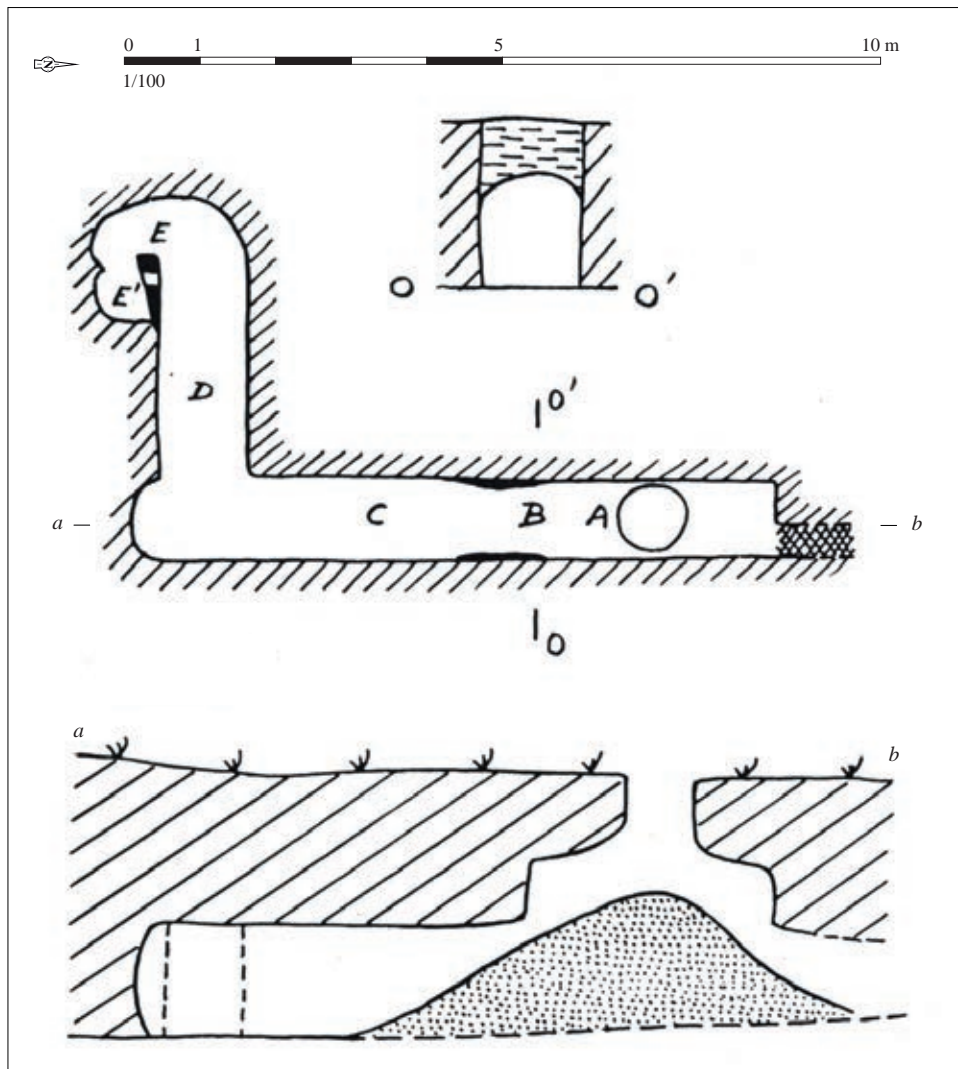

Relevé de la structure. D'après L'Helgouach, in Giot, 1990, p. 59, fig. 3

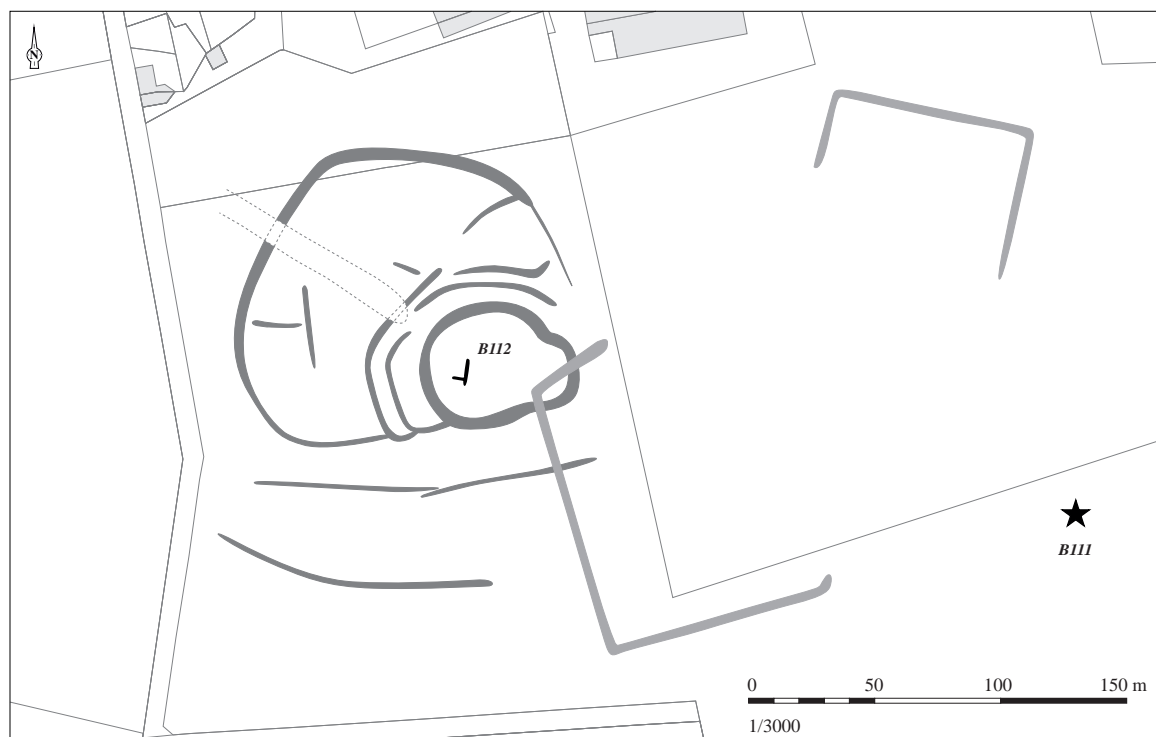

*Localisation des souterrains de Lauban à Kerfourn (Morbihan). DAO S.
Bossard, sur fonds cadastral (2015)*

Situation géographique et contexte géologique

Département **Finistère (29)** Lieu-dit IGN **?**
 Commune **Kergloff** Autre toponyme utilisé **Kerligonan**

Coordonnées Lambert II étendu
 $X = 157950$ $Y = 2380750$
 Altitude NGF (m) **?**

Position topographique **Indéterminé**
 Nature du substrat **Indéterminé**
 Compacité du substrat **Indéterminé**

Références cadastrales (2014) Section **?** Parcelle **?**

Découverte, interventions et enregistrementN° EA Patriarche **Aucun**

Intervention(s) sur la structure étudiée *N° de la structure*
Année de découverte **1959** *Opération(s) liée(s)*
Type(s) d'intervention(s) **Signalement**

Bibliographie

Giot, 1960 - GIOT P.-R., "Les souterrains armoricains de l'âge du Fer", *AB*, t. 67, n° 1, 1960, p. 51.

Contexte archéologiqueContexte renseigné ? **non***Habitat rattaché*

- Habitat Voie protohistorique Enclos ou fossés non datés Meule
 Espace funéraire Autre architecture souterraine Tessons de céramique Fragments d'argile cuite
 Stèle Ensemble de structures mal défini Dépôt de haches à douille

Structures en lien direct avec l'architecture souterraine Fossé Habitation probable Ensemble de trous de poteaux

Architecture de la structurePlan relevé ? **non**Structure connue dans son ensemble ? **non**

Surface totale (m²) *Longueur développée (m)* *Nombre d'accès*
Surface utilisable (m²) *Type d'architecture* *Nombre de salles distinctes*

Aucune information.

Complements, mobiliers et datations

Types de mobiliers et vestiges pouvant être attribués à l'âge du Fer, découverts dans la structure

- | | | | |
|---|--|---|--|
| <input checked="" type="checkbox"/> Aucun (non fouillé) | <input type="checkbox"/> Élément lié à la prod. de sel | <input type="checkbox"/> Meule complète ou fragmentée | <input type="checkbox"/> Outillage lithique (silex taillé, percuteur...) |
| <input type="checkbox"/> Aucun (vide) | <input type="checkbox"/> Fragment de bois | <input type="checkbox"/> Objet de parure métallique | <input type="checkbox"/> Peson |
| <input type="checkbox"/> Céramique | <input type="checkbox"/> Fgmt de TC avec empreinte de clayonnage | <input type="checkbox"/> Objet de parure non métallique | <input type="checkbox"/> Plaque foyère |
| <input type="checkbox"/> Charbon | <input type="checkbox"/> Fragment de terre cuite indéterminé | <input type="checkbox"/> Objet en fer | <input type="checkbox"/> Résidu d'activité métallurgique |
| <input type="checkbox"/> Chenet | <input type="checkbox"/> Fusaïole | <input type="checkbox"/> Ossement de faune | <input type="checkbox"/> Stèle |
| <input type="checkbox"/> Coquillage | <input type="checkbox"/> Hache à douille en alliage cuivreux | <input type="checkbox"/> Ossement humain | <input type="checkbox"/> Reste carpologique |
| <input type="checkbox"/> Creuset | <input type="checkbox"/> Hache lithique polie | <input type="checkbox"/> Ossement indéterminé | |

Complements et mobiliers liés à l'utilisation de la structure

Vestige daté par ¹⁴CDatation ¹⁴C

Datation des mobiliers liés à l'utilisation

Borne inférieure

Borne supérieure

Fiable ?

 oui

Complements et mobiliers liés à l'abandon de la structure

Vestige daté par ¹⁴CDatation ¹⁴C

Datation des mobiliers liés à l'abandon

Borne inférieure

Borne supérieure

Fiable ?

 oui

Complements et mobiliers postérieurs à l'abandon de la structure

Complements et mobiliers non rattachés à une phase précise

Datation des mobiliers non rattachés à
une phase précise

Borne inférieure

Borne supérieure

Fiable ?

 oui

Interprétation de la structure Cavités

Fiabilité E

Remarques Aucune information exploitable.

Situation géographique et contexte géologique			
Département	Côtes-d'Armor (22)	Lieu-dit IGN	Saint-Coudan
Commune	Kergrist-Moëlou	Autre toponyme utilisé	
Coordonnées Lambert II étendu		Position topographique	Replat
X = 181520	Y = 2381290	Nature du substrat	Schiste
Altitude NGF (m)	230	Compacité du substrat	Indéterminé
Références cadastrales (2014)	Section	ZK	Parcelle 22

Découverte, interventions et enregistrement		N° EA Patriarche	22 087 0006
Intervention(s) sur la structure étudiée		N° de la structure	
Année de découverte	1990	Opération(s) liée(s)	
Type(s) d'intervention(s)	Signalement		
Bibliographie			
<p>Provost, 2003 - PROVOST A., <i>Inventaire du patrimoine archéologique du Centre-Ouest Bretagne. Rapport préliminaire de l'opération test (15 octobre - 15 décembre 2002)</i>, documentation du SRA Bretagne, 2003, n. p. [RAP01925]</p>			

Contexte archéologique		Contexte renseigné ?	oui	Habitat rattaché
<input type="checkbox"/> Habitat	<input type="checkbox"/> Voie protohistorique	<input checked="" type="checkbox"/>		
<input type="checkbox"/> Espace funéraire	<input type="checkbox"/> Autre architecture souterraine	<input type="checkbox"/>		
<input type="checkbox"/> Stèle	<input type="checkbox"/> Ensemble de structures mal défini	<input type="checkbox"/>		
	<input type="checkbox"/> Dépôt de haches à douille	<input type="checkbox"/>		
<p>Deux enclos ont été repérés d'avion à proximité. Le premier (EA 22 087 0009), de plan rectangulaire et mesurant 60 m de long pour 40 m de large, est ouvert à l'est, et se situe à 200 m à l'ouest du souterrain. Le second (22 087 0012), à 250 m au nord du souterrain, forme un carré de plus petite taille. Il pourrait s'agir d'un habitat et d'un enclos funéraire.</p>				
<p>Structures en lien direct avec l'architecture souterraine <input type="checkbox"/> Fossé <input type="checkbox"/> Habitation probable <input type="checkbox"/> Ensemble de trous de poteaux</p>				

Architecture de la structure		Plan relevé ?	non	Structure connue dans son ensemble ?	non
Surface totale (m ²)	Longueur développée (m)	Nombre d'accès			
Surface utilisable (m ²)	Type d'architecture	Nombre de salles distinctes			
"Salle souterraine".					

Complements, mobiliers et datations

Types de mobiliers et vestiges pouvant être attribués à l'âge du Fer, découverts dans la structure

- | | | | |
|---|--|---|--|
| <input checked="" type="checkbox"/> Aucun (non fouillé) | <input type="checkbox"/> Élément lié à la prod. de sel | <input type="checkbox"/> Meule complète ou fragmentée | <input type="checkbox"/> Outillage lithique (silex taillé, percuteur...) |
| <input type="checkbox"/> Aucun (vide) | <input type="checkbox"/> Fragment de bois | <input type="checkbox"/> Objet de parure métallique | <input type="checkbox"/> Peson |
| <input type="checkbox"/> Céramique | <input type="checkbox"/> Fgmt de TC avec empreinte de clayonnage | <input type="checkbox"/> Objet de parure non métallique | <input type="checkbox"/> Plaque foyère |
| <input type="checkbox"/> Charbon | <input type="checkbox"/> Fragment de terre cuite indéterminé | <input type="checkbox"/> Objet en fer | <input type="checkbox"/> Résidu d'activité métallurgique |
| <input type="checkbox"/> Chenet | <input type="checkbox"/> Fusaïole | <input type="checkbox"/> Ossement de faune | <input type="checkbox"/> Stèle |
| <input type="checkbox"/> Coquillage | <input type="checkbox"/> Hache à douille en alliage cuivreux | <input type="checkbox"/> Ossement humain | <input type="checkbox"/> Reste carpologique |
| <input type="checkbox"/> Creuset | <input type="checkbox"/> Hache lithique polie | <input type="checkbox"/> Ossement indéterminé | |

Complements et mobiliers liés à l'utilisation de la structure

Vestige daté par ¹⁴CDatation ¹⁴C

Datation des mobiliers liés à l'utilisation

Borne inférieure

Borne supérieure

Fiable ?

 oui

Complements et mobiliers liés à l'abandon de la structure

Vestige daté par ¹⁴CDatation ¹⁴C

Datation des mobiliers liés à l'abandon

Borne inférieure

Borne supérieure

Fiable ?

 oui

Complements et mobiliers postérieurs à l'abandon de la structure

Complements et mobiliers non rattachés à une phase précise

Datation des mobiliers non rattachés à
une phase précise

Borne inférieure

Borne supérieure

Fiable ?

 oui

Interprétation de la structure Souterrain

Fiabilité E

Remarques Aucune information exploitable.

Situation géographique et contexte géologique

Département	Côtes-d'Armor (22)	Lieu-dit IGN	Le Paou
Commune	Kerien	Autre toponyme utilisé	
Coordonnées Lambert II étendu		Position topographique	Rebord
X =	189583	Y =	2392594
Altitude NGF (m)		Nature du substrat	Granite
264		Compacité du substrat	Altéré
Références cadastrales (2014)		Section	A
		Parcelle	817

Découverte, interventions et enregistrement

N° EA Patriarche 22 088 0001

Intervention(s) sur la structure étudiée	N° de la structure
Année de découverte	1960-1965
Type(s) d'intervention(s)	Fouille de la structure
Opération(s) liée(s)	246 / LECERF Yannick / SU / 1 / 1973

Bibliographie

Lecerf, 1978 - LECERF Y., "Le Paou en Kerien (Côtes-du-Nord)", in GIOT P.-R. LECERF Y., LECORNEC J., LE ROUX C.-T., *Souterrains armoricains de l'âge du Fer*, Rennes, laboratoire "Anthropologie - Préhistoire - Protohistoire - Quaternaire armoricains", 1978, p. 20-31.

Cherel et al., à paraître - CHEREL A.-F., MENEZ Y., LIERVILLE O., "Les céramiques gauloises en Bretagne. Évolution des formes et des décors entre le VI^e et I^{er} siècle avant notre ère", à paraître.

Contexte archéologique

Contexte renseigné ? non

Habitat rattaché

- | | | | |
|---|--|---|---|
| <input type="checkbox"/> Habitat | <input type="checkbox"/> Voie protohistorique | <input type="checkbox"/> Enclos ou fossés non datés | <input type="checkbox"/> Meule |
| <input type="checkbox"/> Espace funéraire | <input type="checkbox"/> Autre architecture souterraine | <input type="checkbox"/> Tessons de céramique | <input type="checkbox"/> Fragments d'argile cuite |
| <input type="checkbox"/> Stèle | <input type="checkbox"/> Ensemble de structures mal défini | <input type="checkbox"/> Dépôt de haches à douille | |

Structures en lien direct avec l'architecture souterraine Fossé Habitation probable Ensemble de trous de poteaux

Architecture de la structure

Plan relevé ? oui

Structure connue dans son ensemble ? oui

Surface totale (m ²)	14,45	Longueur développée (m)	16,00	Nombre d'accès	1
Surface utilisable (m ²)	12,65	Type d'architecture	1113	Nombre de salles distinctes	4

Souterrain composé d'un puits d'accès A1 desservant une enfilade de quatre salles S1 à S4, séparées par des chatières étroites P1 à P4. La salle S1 est dotée d'une sorte de niche creusée à mi hauteur de la paroi, aux formes irrégulières, constituée de trois petits boyaux divergents. Un conduit d'aération oblique, long de 2,50 m, aménagé en haut de la paroi occidentale de la salle S4, remonte à la surface ; il mesure 0,25 à 0,30 m de diamètre.

Comblements, mobiliers et datations

Types de mobiliers et vestiges pouvant être attribués à l'âge du Fer, découverts dans la structure

- | | | | |
|---|--|---|--|
| <input type="checkbox"/> Aucun (non fouillé) | <input type="checkbox"/> Élément lié à la prod. de sel | <input type="checkbox"/> Meule complète ou fragmentée | <input type="checkbox"/> Outillage lithique (silex taillé, perceur...) |
| <input type="checkbox"/> Aucun (vide) | <input type="checkbox"/> Fragment de bois | <input type="checkbox"/> Objet de parure métallique | <input type="checkbox"/> Peson |
| <input checked="" type="checkbox"/> Céramique | <input type="checkbox"/> Fgmt de TC avec empreinte de clayonnage | <input type="checkbox"/> Objet de parure non métallique | <input type="checkbox"/> Plaque foyère |
| <input type="checkbox"/> Charbon | <input type="checkbox"/> Fragment de terre cuite indéterminé | <input type="checkbox"/> Objet en fer | <input type="checkbox"/> Résidu d'activité métallurgique |
| <input type="checkbox"/> Chenet | <input type="checkbox"/> Fusaïole | <input type="checkbox"/> Ossement de faune | <input type="checkbox"/> Stèle |
| <input type="checkbox"/> Coquillage | <input type="checkbox"/> Hache à douille en alliage cuivreux | <input type="checkbox"/> Ossement humain | <input type="checkbox"/> Reste carpologique |
| <input type="checkbox"/> Creuset | <input type="checkbox"/> Hache lithique polie | <input type="checkbox"/> Ossement indéterminé | |

Comblements et mobiliers liés à l'utilisation de la structure

Aucun mobilier n'a été découvert dans les salles, dont le remplissage n'a été fouillé que par sondages.

Vestige daté par ¹⁴CDatation ¹⁴C

Datation des mobiliers liés à l'utilisation

Borne inférieure

Borne supérieure

Fiable ? oui**Comblements et mobiliers liés à l'abandon de la structure**

Lors de l'abandon, le puits d'accès A1 a été obturé par un apport de matériaux qui s'est déversé à l'entrée de la salle S1. Son remplissage était constitué de limon, de pierres et de nombreux tessons. Un fragment de la panse d'un vase constitue le seul vestige provenant du comblement du conduit d'aération, en surface. Le mobilier a été daté de la fin du IV^e s. avant n. è. (Cherel *et al.*, à paraître).

Vestige daté par ¹⁴CDatation ¹⁴C

Datation des mobiliers liés à l'abandon

Borne inférieure 325

Borne supérieure 300

Fiable ? oui**Comblements et mobiliers postérieurs à l'abandon de la structure**

Une couche d'arène d'effritement et d'éboulement, épaisse de 0,30 à 0,50 m, recouvrait le sol de l'ensemble des salles, témoignant d'une altération progressive des parois et du plafond.

Comblements et mobiliers non rattachés à une phase précise

Datation des mobiliers non rattachés à une phase précise

Borne inférieure

Borne supérieure

Fiable ? oui

Interprétation de la structure Souterrain

Fiabilité A2

Remarques Souterrain de l'âge du Fer avéré.

Documents complémentaires

N°	1	2	3	4	L	l	H rel.	H res.	Aménagements	Surf.	Surf. utile
A1	1	1	0		1,30	0,90	2,10			0,95	
S1	1	1	1	0	2,70	1,80	1,40		Diverticule	3,60	3,60
S2	1	1	3	0	2,90	1,30	1,10			3,50	3,50
S3	1	1	1	0	2,80	1,10	1,15			3,00	3,00
S4	1	1	1	0	2,60	1,10	1,15		Conduit d'aération	2,55	2,55
P1	1	3	2	2	0,65	0,70	0,75			0,50	
P2	1	1	2	2	0,25	0,40	0,50			0,15	
P3	1	1	1	2	0,30	0,35	0,60			0,10	
P4	1	1	1	2	0,30	0,30	0,70			0,10	
St					16,00					14,45	12,65

Décomposition de la structure en éléments constitutifs

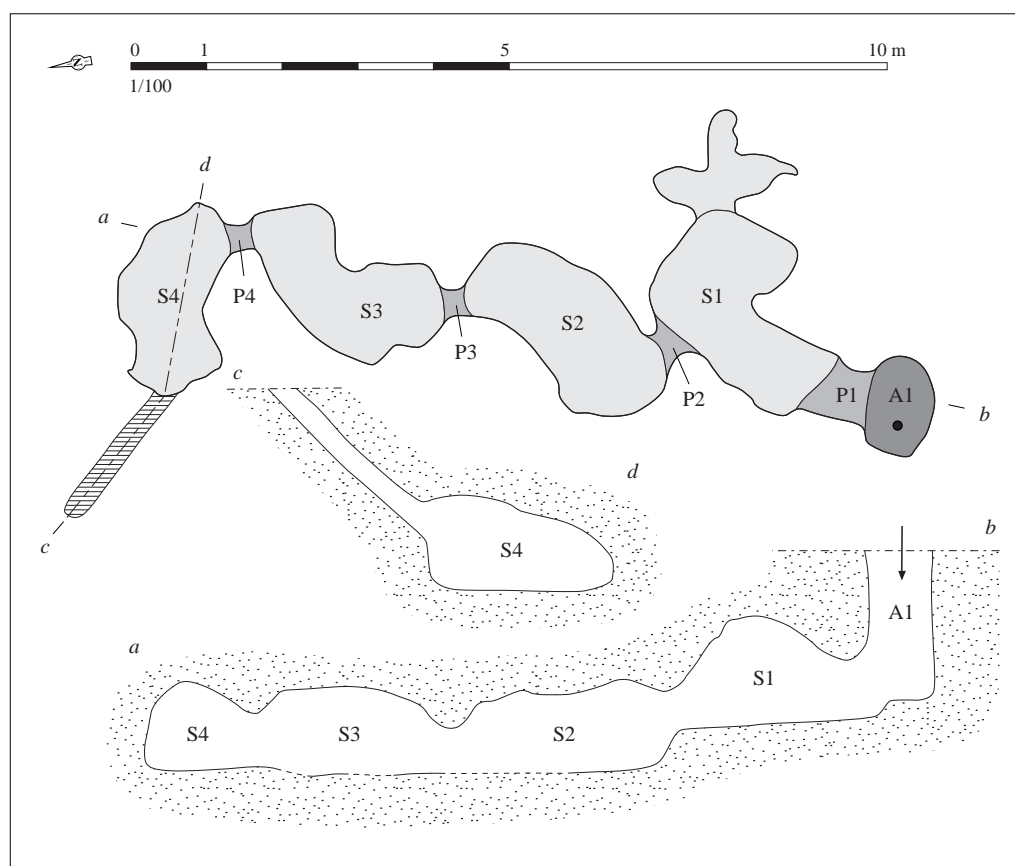

Relevé normalisé de la structure. DAO S. Bossard, d'après Lecerf, 1976, p. 23-24

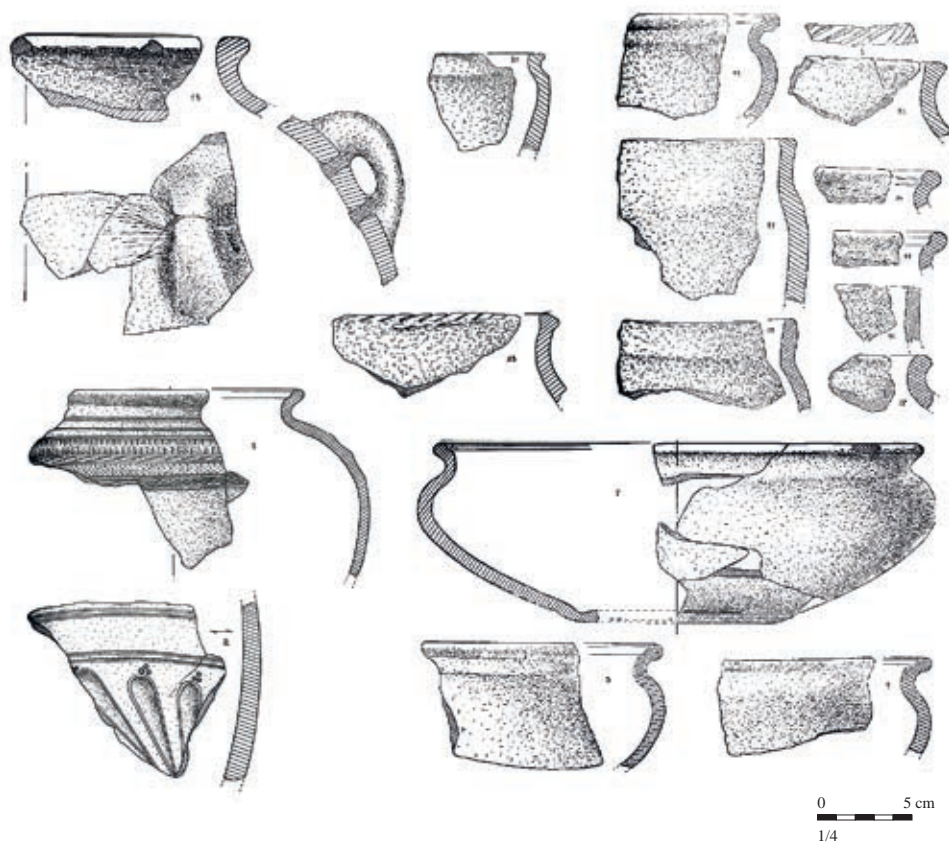

Mobilier issu des comblements liés à l'abandon de la structure. D'après Lecerf, 1978, p. 25-31, pl. I à VII

Situation géographique et contexte géologiqueDépartement **Finistère (29)** Lieu-dit IGN **Porastel**Commune **Kerlaz** Autre toponyme utilisé

Coordonnées Lambert II étendu

X = 109774 Y = 2364161

Altitude NGF (m) 115

Position topographique Versant

Nature du substrat Micaschiste

Compacité du substrat Indéterminé

Références cadastrales (2014) Section ZC Parcelle 104

Découverte, interventions et enregistrement

N° EA Patriarche 29 090 0015

Intervention(s) sur la structure étudiée

N° de la structure

Année de découverte vers 1970

Opération(s) liée(s)

Type(s) d'intervention(s) Signalement

Bibliographie

Documentation du SRA Bretagne.

Contexte archéologique

Contexte renseigné ? oui

Habitat rattaché

- Habitat Voie protohistorique Enclos ou fossés non datés Meule
 Espace funéraire Autre architecture souterraine Tessons de céramique Fragments d'argile cuite
 Stèle Ensemble de structures mal défini Dépôt de haches à douille

Des tessons attribués à "La Tène III" ont été découverts sur la parcelle voisine (EA 29 090 0015) ; mobilier non vérifié.

Structures en lien direct avec l'architecture souterraine Fossé Habitation probable Ensemble de trous de poteaux**Architecture de la structure**

Plan relevé ? non

Structure connue dans son ensemble ? non

Surface totale (m²)

Longueur développée (m)

Nombre d'accès

Surface utilisable (m²)Type
d'architecture

Nombre de salles distinctes

Aucune information.

Complements, mobiliers et datations

Types de mobiliers et vestiges pouvant être attribués à l'âge du Fer, découverts dans la structure

- | | | | |
|---|--|---|--|
| <input checked="" type="checkbox"/> Aucun (non fouillé) | <input type="checkbox"/> Élément lié à la prod. de sel | <input type="checkbox"/> Meule complète ou fragmentée | <input type="checkbox"/> Outillage lithique (silex taillé, percuteur...) |
| <input type="checkbox"/> Aucun (vide) | <input type="checkbox"/> Fragment de bois | <input type="checkbox"/> Objet de parure métallique | <input type="checkbox"/> Peson |
| <input type="checkbox"/> Céramique | <input type="checkbox"/> Fgmt de TC avec empreinte de clayonnage | <input type="checkbox"/> Objet de parure non métallique | <input type="checkbox"/> Plaque foyère |
| <input type="checkbox"/> Charbon | <input type="checkbox"/> Fragment de terre cuite indéterminé | <input type="checkbox"/> Objet en fer | <input type="checkbox"/> Résidu d'activité métallurgique |
| <input type="checkbox"/> Chenet | <input type="checkbox"/> Fusaïole | <input type="checkbox"/> Ossement de faune | <input type="checkbox"/> Stèle |
| <input type="checkbox"/> Coquillage | <input type="checkbox"/> Hache à douille en alliage cuivreux | <input type="checkbox"/> Ossement humain | <input type="checkbox"/> Reste carpologique |
| <input type="checkbox"/> Creuset | <input type="checkbox"/> Hache lithique polie | <input type="checkbox"/> Ossement indéterminé | |

Complements et mobiliers liés à l'utilisation de la structure

Vestige daté par ¹⁴CDatation ¹⁴C

Datation des mobiliers liés à l'utilisation

Borne inférieure

Borne supérieure

Fiable ?

 oui

Complements et mobiliers liés à l'abandon de la structure

Vestige daté par ¹⁴CDatation ¹⁴C

Datation des mobiliers liés à l'abandon

Borne inférieure

Borne supérieure

Fiable ?

 oui

Complements et mobiliers postérieurs à l'abandon de la structure

Complements et mobiliers non rattachés à une phase précise

Datation des mobiliers non rattachés à
une phase précise

Borne inférieure

Borne supérieure

Fiable ?

 oui

Interprétation de la structure Cavités

Fiabilité E

Remarques Aucune information exploitable.

Situation géographique et contexte géologique

Département **Finistère (29)** Lieu-dit IGN **Kerzulant**
 Commune **Kernilis** Autre toponyme utilisé

Coordonnées Lambert II étendu
 X = 103418 Y = 2419272
 Altitude NGF (m) 74

Position topographique Rebord
 Nature du substrat Granite
 Compacité du substrat Altéré

Références cadastrales (2014) Section ZB Parcelle 48 ?

Découverte, interventions et enregistrement

N° EA Patriarche 29 093 0003

Intervention(s) sur la structure étudiée N° de la structure
 Année de découverte 1994 Opération(s) liée(s)
 Type(s) d'intervention(s) Description sommaire

Bibliographie

Documentation du SRA Bretagne.

Contexte archéologique

Contexte renseigné ? non

Habitat rattaché

- Habitat Voie protohistorique Enclos ou fossés non datés Meule
 Espace funéraire Autre architecture souterraine Tessons de céramique Fragments d'argile cuite
 Stèle Ensemble de structures mal défini Dépôt de haches à douille

Structures en lien direct avec l'architecture souterraine Fossé Habitation probable Ensemble de trous de poteaux

Architecture de la structure

Plan relevé ? non

Structure connue dans son ensemble ? non

Surface totale (m²) Longueur développée (m) Nombre d'accès
 Surface utilisable (m²) Type d'architecture Nombre de salles distinctes

Salle souterraine en grande partie comblée, au diamètre environnant 2,50 m. Accès par un puits vertical de 0,80 m de diamètre et d'environ 4 m de profondeur.

Complements, mobiliers et datations

Types de mobiliers et vestiges pouvant être attribués à l'âge du Fer, découverts dans la structure

- | | | | |
|---|--|---|--|
| <input checked="" type="checkbox"/> Aucun (non fouillé) | <input type="checkbox"/> Élément lié à la prod. de sel | <input type="checkbox"/> Meule complète ou fragmentée | <input type="checkbox"/> Outillage lithique (silex taillé, percuteur...) |
| <input type="checkbox"/> Aucun (vide) | <input type="checkbox"/> Fragment de bois | <input type="checkbox"/> Objet de parure métallique | <input type="checkbox"/> Peson |
| <input type="checkbox"/> Céramique | <input type="checkbox"/> Fgmt de TC avec empreinte de clayonnage | <input type="checkbox"/> Objet de parure non métallique | <input type="checkbox"/> Plaque foyère |
| <input type="checkbox"/> Charbon | <input type="checkbox"/> Fragment de terre cuite indéterminé | <input type="checkbox"/> Objet en fer | <input type="checkbox"/> Résidu d'activité métallurgique |
| <input type="checkbox"/> Chenet | <input type="checkbox"/> Fusaïole | <input type="checkbox"/> Ossement de faune | <input type="checkbox"/> Stèle |
| <input type="checkbox"/> Coquillage | <input type="checkbox"/> Hache à douille en alliage cuivreux | <input type="checkbox"/> Ossement humain | <input type="checkbox"/> Reste carpologique |
| <input type="checkbox"/> Creuset | <input type="checkbox"/> Hache lithique polie | <input type="checkbox"/> Ossement indéterminé | |

Complements et mobiliers liés à l'utilisation de la structure

Vestige daté par ¹⁴CDatation ¹⁴C

Datation des mobiliers liés à l'utilisation

Borne inférieure

Borne supérieure

Fiable ?

 oui

Complements et mobiliers liés à l'abandon de la structure

Vestige daté par ¹⁴CDatation ¹⁴C

Datation des mobiliers liés à l'abandon

Borne inférieure

Borne supérieure

Fiable ?

 oui

Complements et mobiliers postérieurs à l'abandon de la structure

Complements et mobiliers non rattachés à une phase précise

Datation des mobiliers non rattachés à
une phase précise

Borne inférieure

Borne supérieure

Fiable ?

 oui

Interprétation de la structure Souterrain

Fiabilité D

Remarques Souterrain non daté.

Situation géographique et contexte géologique

Département	Finistère (29)	Lieu-dit IGN	Goarem Goz
Commune	Kersaint-Plabennec	Autre toponyme utilisé	
Coordonnées Lambert II étendu		Position topographique	Rebord
X =	104903	Nature du substrat	Granite
Y =	2405888	Compacité du substrat	Altéré
Altitude NGF (m)	108		
Références cadastrales (2014)	Section	ZL	Parcelle 16

Découverte, interventions et enregistrement

N° EA Patriarche 29 095 0008

Intervention(s) sur la structure étudiée	N° de la structure
Année de découverte 2006	Opération(s) liée(s)
Type(s) d'intervention(s)	Description sommaire

Bibliographie

Le Goffic, 2006 - LE GOFFIC M., "Notices d'archéologie finistérienne (année 2006)", *BSAF*, t. CXXXV, 2006, p. 13-14.

Contexte archéologique

Contexte renseigné ? non

Habitat rattaché

- Habitat Voie protohistorique Enclos ou fossés non datés Meule
 Espace funéraire Autre architecture souterraine Tessons de céramique Fragments d'argile cuite
 Stèle Ensemble de structures mal défini Dépôt de haches à douille

Structures en lien direct avec l'architecture souterraine Fossé Habitation probable Ensemble de trous de poteaux

Architecture de la structure

Plan relevé ? non

Structure connue dans son ensemble ? non

Surface totale (m ²)	Longueur développée (m)	Nombre d'accès
Surface utilisable (m ²)	Type d'architecture	Nombre de salles distinctes

Au moins deux salles souterraines reliées par une chatière (dimensions non connues).

Complements, mobiliers et datations

Types de mobiliers et vestiges pouvant être attribués à l'âge du Fer, découverts dans la structure

- | | | | |
|---|--|---|--|
| <input checked="" type="checkbox"/> Aucun (non fouillé) | <input type="checkbox"/> Élément lié à la prod. de sel | <input type="checkbox"/> Meule complète ou fragmentée | <input type="checkbox"/> Outillage lithique (silex taillé, percuteur...) |
| <input type="checkbox"/> Aucun (vide) | <input type="checkbox"/> Fragment de bois | <input type="checkbox"/> Objet de parure métallique | <input type="checkbox"/> Peson |
| <input type="checkbox"/> Céramique | <input type="checkbox"/> Fgmt de TC avec empreinte de clayonnage | <input type="checkbox"/> Objet de parure non métallique | <input type="checkbox"/> Plaque foyère |
| <input type="checkbox"/> Charbon | <input type="checkbox"/> Fragment de terre cuite indéterminé | <input type="checkbox"/> Objet en fer | <input type="checkbox"/> Résidu d'activité métallurgique |
| <input type="checkbox"/> Chenet | <input type="checkbox"/> Fusaïole | <input type="checkbox"/> Ossement de faune | <input type="checkbox"/> Stèle |
| <input type="checkbox"/> Coquillage | <input type="checkbox"/> Hache à douille en alliage cuivreux | <input type="checkbox"/> Ossement humain | <input type="checkbox"/> Reste carpologique |
| <input type="checkbox"/> Creuset | <input type="checkbox"/> Hache lithique polie | <input type="checkbox"/> Ossement indéterminé | |

Complements et mobiliers liés à l'utilisation de la structure

Vestige daté par ¹⁴CDatation ¹⁴C

Datation des mobiliers liés à l'utilisation

Borne inférieure

Borne supérieure

Fiable ?

 oui

Complements et mobiliers liés à l'abandon de la structure

Vestige daté par ¹⁴CDatation ¹⁴C

Datation des mobiliers liés à l'abandon

Borne inférieure

Borne supérieure

Fiable ?

 oui

Complements et mobiliers postérieurs à l'abandon de la structure

Complements et mobiliers non rattachés à une phase précise

Datation des mobiliers non rattachés à
une phase précise

Borne inférieure

Borne supérieure

Fiable ?

 oui

Interprétation de la structure Souterrain

Fiabilité C

Remarques Probable souterrain de l'âge du Fer (présence d'une chatière).

Situation géographique et contexte géologique			
Département	Morbihan (56)	Lieu-dit IGN	?
Commune	Kervignac	Autre toponyme utilisé	Kerhiel
Coordonnées Lambert II étendu		Position topographique	Indéterminé
X =	182365	Y =	2321915
Altitude NGF (m)		Nature du substrat	Indéterminé
?		Compacité du substrat	Indéterminé
Références cadastrales (2014)		Section	?
		Parcelle	?

Découverte, interventions et enregistrement		N° EA Patriarche	Aucun
Intervention(s) sur la structure étudiée		N° de la structure	
Année de découverte	1874	Opération(s) liée(s)	
Type(s) d'intervention(s)	Signalement		
Bibliographie			
Davalan, 1925 - DAVALAN, "Chambres souterraines", BSPM, 1925, P.-V. p. 41.			

Contexte archéologique		Contexte renseigné ?	non	Habitat rattaché
<input type="checkbox"/> Habitat	<input type="checkbox"/> Voie protohistorique	<input type="checkbox"/> Enclos ou fossés non datés	<input type="checkbox"/> Meule	
<input type="checkbox"/> Espace funéraire	<input type="checkbox"/> Autre architecture souterraine	<input type="checkbox"/> Tessons de céramique	<input type="checkbox"/> Fragments d'argile cuite	
<input type="checkbox"/> Stèle	<input type="checkbox"/> Ensemble de structures mal défini	<input type="checkbox"/> Dépôt de haches à douille		
Structures en lien direct avec l'architecture souterraine				
<input type="checkbox"/> Fossé <input type="checkbox"/> Habitation probable <input type="checkbox"/> Ensemble de trous de poteaux				

Architecture de la structure		Plan relevé ?	non	Structure connue dans son ensemble ?	non
Surface totale (m ²)	Longueur développée (m)	Nombre d'accès			
Surface utilisable (m ²)	Type d'architecture	Nombre de salles distinctes			
"Chambres souterraines".					

Complements, mobiliers et datations

Types de mobiliers et vestiges pouvant être attribués à l'âge du Fer, découverts dans la structure

- | | | | |
|---|--|---|--|
| <input checked="" type="checkbox"/> Aucun (non fouillé) | <input type="checkbox"/> Élément lié à la prod. de sel | <input type="checkbox"/> Meule complète ou fragmentée | <input type="checkbox"/> Outillage lithique (silex taillé, percuteur...) |
| <input type="checkbox"/> Aucun (vide) | <input type="checkbox"/> Fragment de bois | <input type="checkbox"/> Objet de parure métallique | <input type="checkbox"/> Peson |
| <input type="checkbox"/> Céramique | <input type="checkbox"/> Fgmt de TC avec empreinte de clayonnage | <input type="checkbox"/> Objet de parure non métallique | <input type="checkbox"/> Plaque foyère |
| <input type="checkbox"/> Charbon | <input type="checkbox"/> Fragment de terre cuite indéterminé | <input type="checkbox"/> Objet en fer | <input type="checkbox"/> Résidu d'activité métallurgique |
| <input type="checkbox"/> Chenet | <input type="checkbox"/> Fusaïole | <input type="checkbox"/> Ossement de faune | <input type="checkbox"/> Stèle |
| <input type="checkbox"/> Coquillage | <input type="checkbox"/> Hache à douille en alliage cuivreux | <input type="checkbox"/> Ossement humain | <input type="checkbox"/> Reste carpologique |
| <input type="checkbox"/> Creuset | <input type="checkbox"/> Hache lithique polie | <input type="checkbox"/> Ossement indéterminé | |

Complements et mobiliers liés à l'utilisation de la structure

Vestige daté par ¹⁴CDatation ¹⁴C

Datation des mobiliers liés à l'utilisation

Borne inférieure

Borne supérieure

Fiable ?

 oui

Complements et mobiliers liés à l'abandon de la structure

Vestige daté par ¹⁴CDatation ¹⁴C

Datation des mobiliers liés à l'abandon

Borne inférieure

Borne supérieure

Fiable ?

 oui

Complements et mobiliers postérieurs à l'abandon de la structure

Complements et mobiliers non rattachés à une phase précise

Datation des mobiliers non rattachés à
une phase précise

Borne inférieure

Borne supérieure

Fiable ?

 oui

Interprétation de la structure Souterrain

Fiabilité E

Remarques Aucune information exploitable.

Situation géographique et contexte géologique

Département	Morbihan (56)	Lieu-dit IGN	Bodquistin
Commune	La Chapelle-Neuve	Autre toponyme utilisé	Bodquistin

Coordonnées Lambert II étendu

X = 206688 Y = 2332041

Altitude NGF (m) 114

Position topographique Versant

Nature du substrat Schiste et micaschiste

Compacité du substrat Indéterminé

Références cadastrales (2014) Section ZN Parcelle 83 ?

Découverte, interventions et enregistrement

N° EA Patriarche 56 039 0010

Intervention(s) sur la structure étudiée

N° de la structure

Année de découverte 1972

Opération(s) liée(s) 239 / LECORNEC Joël / SU / 1 / 1972

Type(s) d'intervention(s) Fouille partielle de la structure

Bibliographie

Lecornec, 1978 - LECORNEC J., "Bodquistin en La Chapelle-Neuve (Morbihan)", in GIOT P.-R. LECERF Y., LECORNEC J., LE ROUX C.-T., *Souterrains armoricains de l'âge du Fer*, Rennes, laboratoire "Anthropologie - Préhistoire - Protohistoire - Quaternaire armoricains", 1978, p. 112-115.

Contexte archéologique

Contexte renseigné ? non

Habitat rattaché

- | | | | |
|---|--|---|---|
| <input type="checkbox"/> Habitat | <input type="checkbox"/> Voie protohistorique | <input type="checkbox"/> Enclos ou fossés non datés | <input type="checkbox"/> Meule |
| <input type="checkbox"/> Espace funéraire | <input type="checkbox"/> Autre architecture souterraine | <input type="checkbox"/> Tessons de céramique | <input type="checkbox"/> Fragments d'argile cuite |
| <input type="checkbox"/> Stèle | <input type="checkbox"/> Ensemble de structures mal défini | <input type="checkbox"/> Dépôt de haches à douille | |

Structures en lien direct avec l'architecture souterraine Fossé Habitation probable Ensemble de trous de poteaux**Architecture de la structure**

Plan relevé ? oui

Structure connue dans son ensemble ? non

Surface totale (m²) 7,85+

Longueur développée (m) 7,50+

Nombre d'accès 2 ?

Surface utilisable (m²) 7,30+Type
d'architecture 1112

Nombre de salles distinctes 4+

Souterrain composé d'au moins une enfilade de quatre salles S1 à S4, séparées par des chatières étroites P1 à P3. J. Lecornec mentionne la présence de deux puits d'accès aux extrémités, non fouillés, reliés aux salles S1 et S4 par de probables chatières.

Complements, mobiliers et datations

Types de mobiliers et vestiges pouvant être attribués à l'âge du Fer, découverts dans la structure

- | | | | |
|---|--|--|--|
| <input type="checkbox"/> Aucun (non fouillé) | <input type="checkbox"/> Élément lié à la prod. de sel | <input type="checkbox"/> Meule complète ou fragmentée | <input type="checkbox"/> Outillage lithique (silex taillé, perceur...) |
| <input type="checkbox"/> Aucun (vide) | <input type="checkbox"/> Fragment de bois | <input type="checkbox"/> Objet de parure métallique | <input type="checkbox"/> Peson |
| <input checked="" type="checkbox"/> Céramique | <input type="checkbox"/> Fgmt de TC avec empreinte de clayonnage | <input type="checkbox"/> Objet de parure non métallique | <input type="checkbox"/> Plaque foyère |
| <input checked="" type="checkbox"/> Charbon | <input type="checkbox"/> Fragment de terre cuite indéterminé | <input checked="" type="checkbox"/> Objet en fer | <input type="checkbox"/> Résidu d'activité métallurgique |
| <input type="checkbox"/> Chenet | <input type="checkbox"/> Fusaïole | <input type="checkbox"/> Ossement de faune | <input type="checkbox"/> Stèle |
| <input type="checkbox"/> Coquillage | <input type="checkbox"/> Hache à douille en alliage cuivreux | <input type="checkbox"/> Ossement humain | <input type="checkbox"/> Reste carpologique |
| <input type="checkbox"/> Creuset | <input type="checkbox"/> Hache lithique polie | <input checked="" type="checkbox"/> Ossement indéterminé | |

Complements et mobiliers liés à l'utilisation de la structure

Vestige daté par ¹⁴CDatation ¹⁴C

Datation des mobiliers liés à l'utilisation

Borne inférieure

Borne supérieure

Fiable ?

 oui

Complements et mobiliers liés à l'abandon de la structure

Le comblement des deux probables puits d'accès situés aux extrémités du souterrain, en partie étalé dans les salles voisines, n'a pas fait l'objet d'une fouille.

Vestige daté par ¹⁴CDatation ¹⁴C

Datation des mobiliers liés à l'abandon

Borne inférieure

Borne supérieure

Fiable ?

 oui

Complements et mobiliers postérieurs à l'abandon de la structure

L'effritement du plafond des salles S2 et S3 est à l'origine de la formation d'une couche épaisse de quelques dizaines de centimètres, observée dans les salles S2 et S3, recouvrant l'étalement de matériaux déversés depuis les salles S1 et S4.

Complements et mobiliers non rattachés à une phase précise

Les salles S1 et S4 étaient entièrement comblées lors de la découverte. À leur base, un cône d'éboulis tassé dû à l'écroulement de la voûte s'étalait sur environ 1 m d'épaisseur. Ces effondrements sont probablement anciens - mais antérieurs ou postérieurs à l'abandon de la structure ? En effet, dans la salle S1, sur cette couche liée à l'écroulement du plafond reposait un niveau de terre charbonneuse mêlée à de nombreux et gros blocs de quartz, 38 tessons, 2 fragments de fer très oxydés (objets indéterminés) et des esquilles osseuses. Le mobilier céramique, difficile à dater, peut se rattacher à la seconde moitié du III^e s. ou à la première moitié du II^e s. avant n. è. (datation SB) Dans la salle S4, un niveau de plaquettes de micaschiste décomposé épais de 0,50 m, et de la terre végétale, stériles, constituaient le comblement supérieur.

Datation des mobiliers non rattachés à une phase précise

Borne inférieure 250

Borne supérieure 150

Fiable ?

 oui

Interprétation de la structure Souterrain

Fiabilité A2

Remarques Souterrain de l'âge du Fer avéré.

Documents complémentaires

N°	1	2	3	4	L	l	H rel.	H res.	Aménagements	Surf.	Surf. utile
S1	1	1	2	0	1,70	1,35		1,35		1,95	1,95
S2	1	1	2	0	1,60	1,40		1,50		1,95	1,95
S3	1	1	1	0	1,60	1,40	2,00	1,60		1,75	1,75
S4	1	1	2	0	1,50	1,35		1,50		1,65	1,65
P1	1	1	1	3	0,45	0,40	0,75	0,75		0,20	
P2	1	1	1	3	0,50	0,40	1,00	1,00		0,25	
P3	1	1	3	0	0,20	0,45	1,00	1,00		0,10	
St					7,50+					7,85+	7,30+

Décomposition de la structure en éléments constitutifs

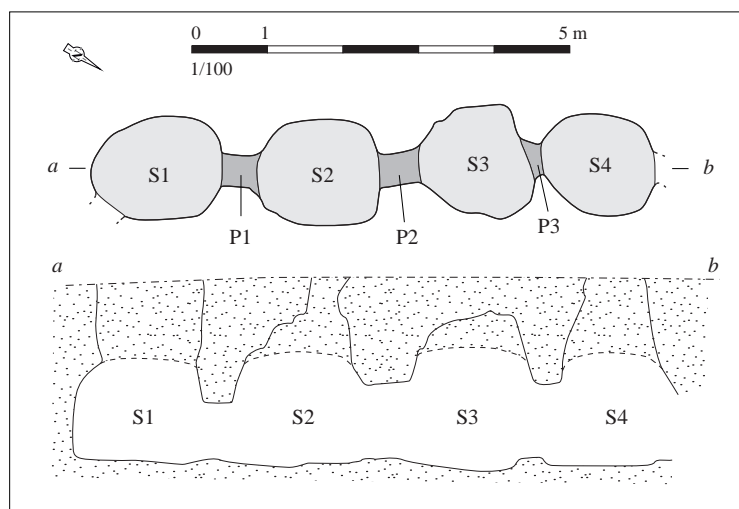

Relevé normalisé de la structure. DAO S. Bossard, d'après Lecornec, 1976, p. 114

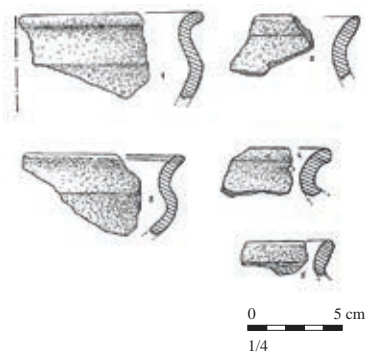

Mobilier issu des comblements liés à l'abandon de la structure. D'après Lecornec, 1978, p. 115, pl. I

Situation géographique et contexte géologique			
Département	Morbihan (56)	Lieu-dit IGN	Bellon
Commune	La Croix-Helléan	Autre toponyme utilisé	
Coordonnées Lambert II étendu		Position topographique	Indéterminé
X = 238900	Y = 2339090	Nature du substrat	Indéterminé
Altitude NGF (m) ?		Compacité du substrat	Indéterminé
Références cadastrales (2014)		Section ?	Parcelle ?

Découverte, interventions et enregistrement		N° EA Patriarche	Aucun
Intervention(s) sur la structure étudiée		N° de la structure	
Année de découverte	1912	Opération(s) liée(s)	
Type(s) d'intervention(s)	Signalement		
Bibliographie			
Kerrand, 1912 - KERRAND, "Procès-Verbaux", BSPM, 1912, P.-V. p. 5.			

Contexte archéologique		Contexte renseigné ?	non	Habitat rattaché
<input type="checkbox"/> Habitat	<input type="checkbox"/> Voie protohistorique	<input type="checkbox"/> Enclous ou fossés non datés	<input type="checkbox"/> Meule	
<input type="checkbox"/> Espace funéraire	<input type="checkbox"/> Autre architecture souterraine	<input type="checkbox"/> Tessons de céramique	<input type="checkbox"/> Fragments d'argile cuite	
<input type="checkbox"/> Stèle	<input type="checkbox"/> Ensemble de structures mal défini	<input type="checkbox"/> Dépôt de haches à douille		
Structures en lien direct avec l'architecture souterraine <input type="checkbox"/> Fossé <input type="checkbox"/> Habitation probable <input type="checkbox"/> Ensemble de trous de poteaux				

Architecture de la structure		Plan relevé ?	non	Structure connue dans son ensemble ?	non
Surface totale (m ²)	Longueur développée (m)	Nombre d'accès			
Surface utilisable (m ²)	Type d'architecture	Nombre de salles distinctes			
Effondrement au niveau d'une salle souterraine, non explorée.					

Complements, mobiliers et datations			
Types de mobiliers et vestiges pouvant être attribués à l'âge du Fer, découverts dans la structure			
<input checked="" type="checkbox"/> Aucun (non fouillé)	<input type="checkbox"/> Élément lié à la prod. de sel	<input type="checkbox"/> Meule complète ou fragmentée	<input type="checkbox"/> Outillage lithique (silex taillé, perceur...)
<input type="checkbox"/> Aucun (vide)	<input type="checkbox"/> Fragment de bois	<input type="checkbox"/> Objet de parure métallique	<input type="checkbox"/> Peson
<input type="checkbox"/> Céramique	<input type="checkbox"/> Fgmt de TC avec empreinte de clayonnage	<input type="checkbox"/> Objet de parure non métallique	<input type="checkbox"/> Plaque foyère
<input type="checkbox"/> Charbon	<input type="checkbox"/> Fragment de terre cuite indéterminé	<input type="checkbox"/> Objet en fer	<input type="checkbox"/> Résidu d'activité métallurgique
<input type="checkbox"/> Chenet	<input type="checkbox"/> Fusaïole	<input type="checkbox"/> Ossement de faune	<input type="checkbox"/> Stèle
<input type="checkbox"/> Coquillage	<input type="checkbox"/> Hache à douille en alliage cuivreux	<input type="checkbox"/> Ossement humain	<input type="checkbox"/> Reste carpologique
<input type="checkbox"/> Creuset	<input type="checkbox"/> Hache lithique polie	<input type="checkbox"/> Ossement indéterminé	
Complements et mobiliers liés à l'utilisation de la structure			
Vestige daté par ¹⁴ C		Datation ¹⁴ C	
Datation des mobiliers liés à l'utilisation	Borne inférieure	Borne supérieure	Fiable ? <input type="checkbox"/> oui
Complements et mobiliers liés à l'abandon de la structure			
Vestige daté par ¹⁴ C		Datation ¹⁴ C	
Datation des mobiliers liés à l'abandon	Borne inférieure	Borne supérieure	Fiable ? <input type="checkbox"/> oui
Complements et mobiliers postérieurs à l'abandon de la structure			
Complements et mobiliers non rattachés à une phase précise			
Datation des mobiliers non rattachés à une phase précise		Borne inférieure	Borne supérieure
			Fiable ? <input type="checkbox"/> oui
Interprétation de la structure	Cavité	Fiabilité	E
Remarques	Aucune information exploitable.		

Situation géographique et contexte géologique			
Département	Finistère (29)	Lieu-dit IGN	Litziez
Commune	La Feuillée	Autre toponyme utilisé	
Coordonnées Lambert II étendu		Position topographique	Versant
X = 141317	Y = 2395348	Nature du substrat	Granite
Altitude NGF (m)	254	Compacité du substrat	Altéré
Références cadastrales (2014)	Section G	Parcelle	938

Découverte, interventions et enregistrement		N° EA Patriarche	29 059 0013
Intervention(s) sur la structure étudiée		N° de la structure	
Année de découverte	1970	Opération(s) liée(s)	
Type(s) d'intervention(s)	Fouille de la structure		
Bibliographie			
<p>Giot, Lecerf, 1971 - GIOT P.-R., LECERF Y., "Fouille d'un souterrain de l'âge du Fer près de Litziez en La Feuillée (Finistère)", <i>AB</i>, t. 78, n° 1, 1971, p. 149-160.</p> <p>Cherel et al., à paraître - CHEREL A.-F., MENEZ Y., LIERVILLE O., "Les céramiques gauloises en Bretagne. Évolution des formes et des décors entre le VI^e et I^{er} siècle avant notre ère", à paraître.</p>			

Contexte archéologique		Contexte renseigné ?	non	Habitat rattaché
<input type="checkbox"/> Habitat	<input type="checkbox"/> Voie protohistorique	<input type="checkbox"/> Enclous ou fossés non datés	<input type="checkbox"/> Meule	
<input type="checkbox"/> Espace funéraire	<input type="checkbox"/> Autre architecture souterraine	<input type="checkbox"/> Tessons de céramique	<input type="checkbox"/> Fragments d'argile cuite	
<input type="checkbox"/> Stèle	<input type="checkbox"/> Ensemble de structures mal défini	<input type="checkbox"/> Dépôt de haches à douille		
Structures en lien direct avec l'architecture souterraine <input type="checkbox"/> Fossé <input type="checkbox"/> Habitation probable <input type="checkbox"/> Ensemble de trous de poteaux				

Architecture de la structure		Plan relevé ?	oui	Structure connue dans son ensemble ?	oui
Surface totale (m ²)	9,60	Longueur développée (m)	9,30	Nombre d'accès	1
Surface utilisable (m ²)	7,95	Type d'architecture	1113	Nombre de salles distinctes	3
<p>Souterrain composé d'un puits d'accès A1 débouchant sur une salle S1 par une ouverture P1. La salle S1 donne, au nord-est, sur une salle S2, accessible par une chatière P2, et, dans l'axe du puits d'accès, au nord-ouest, sur une autre salle S3. Les salles S1 et S3 communiquent par une chatière étroite P3, prolongée au sol par un surcreusement de forme elliptique.</p>					

Comblements, mobiliers et datations

Types de mobiliers et vestiges pouvant être attribués à l'âge du Fer, découverts dans la structure

- | | | | |
|---|--|---|---|
| <input type="checkbox"/> Aucun (non fouillé) | <input type="checkbox"/> Élément lié à la prod. de sel | <input type="checkbox"/> Meule complète ou fragmentée | <input checked="" type="checkbox"/> Outillage lithique (silex taillé, perceur...) |
| <input type="checkbox"/> Aucun (vide) | <input type="checkbox"/> Fragment de bois | <input type="checkbox"/> Objet de parure métallique | <input type="checkbox"/> Peson |
| <input checked="" type="checkbox"/> Céramique | <input type="checkbox"/> Fgmt de TC avec empreinte de clayonnage | <input type="checkbox"/> Objet de parure non métallique | <input checked="" type="checkbox"/> Plaque foyère |
| <input checked="" type="checkbox"/> Charbon | <input type="checkbox"/> Fragment de terre cuite indéterminé | <input checked="" type="checkbox"/> Objet en fer | <input checked="" type="checkbox"/> Résidu d'activité métallurgique |
| <input type="checkbox"/> Chenet | <input type="checkbox"/> Fusaïole | <input type="checkbox"/> Ossement de faune | <input type="checkbox"/> Stèle |
| <input type="checkbox"/> Coquillage | <input type="checkbox"/> Hache à douille en alliage cuivreux | <input type="checkbox"/> Ossement humain | <input type="checkbox"/> Reste carpologique |
| <input checked="" type="checkbox"/> Creuset | <input type="checkbox"/> Hache lithique polie | <input type="checkbox"/> Ossement indéterminé | |

Comblements et mobiliers liés à l'utilisation de la structure

Une fine couche de terre stérile recouvrait le sol des salles. À la limite entre le fond du puits et l'entrée de la salle S1, reposait une couche épaisse de 0,05 à 0,10 m, constituée de cendres et charbons de bois, plus concentrés et plus nombreux vers l'entrée de la salle. Cette couche a été interprétée, lors de la fouille, comme un foyer, en raison de la présence d'une grande dalle plate au sein des charbons, et de résidus d'activités métallurgiques autour : petits fragments de scories, dont certains étaient collés à des résidus de fond de creuset. Ce ou ces creusets ont été façonnés à partir d'une pâte sableuse réfractaire blanchâtre, riche en terre kaolinique ; un fragment présentait "à l'intérieur des enduits riches en sels de cuivre et des gouttelettes ou globules de bronze (contrôlé par analyse spectrographique [...])" (Giot, Lecerf, 1971, p. 154). À proximité, ont également été découverts des pierres brûlées, et des fragments de galets ou de blocs patinés en grès.

Vestige daté par ¹⁴CDatation ¹⁴C

Datation des mobiliers liés à l'utilisation

Borne inférieure

Borne supérieure

Fiable ? oui**Comblements et mobiliers liés à l'abandon de la structure**

Lors de l'abandon du souterrain, le puits d'accès a été comblé à l'aide d'un apport de matériaux, en partie étalé dans la salle S1. Au contact du possible foyer évoqué ci-dessus, reposait une couche de pierres, surtout abondantes au niveau de P1, puis, au-dessus, un remplissage de terre épais de moins d'un mètre, contenant quelques pierres brûlées et tessons. Le comblement se poursuit par un niveau peu épais et riche en charbons et cendres, mêlés à une vingtaine de tessons et quelques fragments d'argile cuite, interprétés lors de la fouille comme des fragments de soles de foyer. Au-dessus, vient un lit continu de blocs de pierre (granite, schiste bleu) plus dense, dont certains présentaient des traces de chauffe. Enfin, les deux mètres supérieurs du remplissage du puits correspondaient à un remblai de terre, contenant quelques pierres, souvent brûlées (granite, quartz, schiste bleu), et, à partir d'un mètre de profondeur, une trentaine de tessons, deux éclats de silex, des fragments de scorie et des charbons de bois. Au fond de la salle S1, à la base du comblement déversé depuis le puits d'accès, des fragments d'un objet en fer très corrodé et quelques tessons ont été découverts. Une datation de la fin du IV^e et du début du III^e a été proposée pour le mobilier céramique (Cherel *et al.*, à paraître).

Vestige daté par ¹⁴C Charbons à la base du puitsDatation ¹⁴C GIF-1869 : 2220 +/- 110 B.P. / dat. 1971 : 380-160 av. n. è. / dat. 2015 : 729 av. n. è - 21 de n. è. ; 95,4 %

Datation des mobiliers liés à l'abandon

Borne inférieure 325

Borne supérieure 275

Fiable ? oui**Comblements et mobiliers postérieurs à l'abandon de la structure**

Une couche de produits d'effritement du plafond et des parois, épaisse jusqu'à 0,70 m, a été observée dans l'ensemble des salles.

Comblements et mobiliers non rattachés à une phase précise

Datation des mobiliers non rattachés à une phase précise

Borne inférieure

Borne supérieure

Fiable ? oui

Interprétation de la structure Souterrain

Fiabilité A2

Remarques Souterrain de l'âge du Fer avéré.

Documents complémentaires

N°	1	2	3	4	L	l	H rel.	H res.	Aménagements	Surf.	Surf. utile
A1	1	1	0		1,35	1,35	3,00			1,40	
S1	1	1	4	0	2,60	1,30		1,25		2,70	2,70
S2	1	1	2	0	1,90	1,30	?	?		2,05	2,05
S3	1	1	4	0	2,90	1,30	1,30			3,20	3,20
P1	1	3	1	2	0,10	0,75		1,30		0,10	
P2	1	3	1	2	0,10	0,75	1,00	1,00		0,10	
P3	1	1	4	2	0,15	0,30	0,80	0,80		0,05	
St					9,30					9,60	7,95

Décomposition de la structure en éléments constitutifs

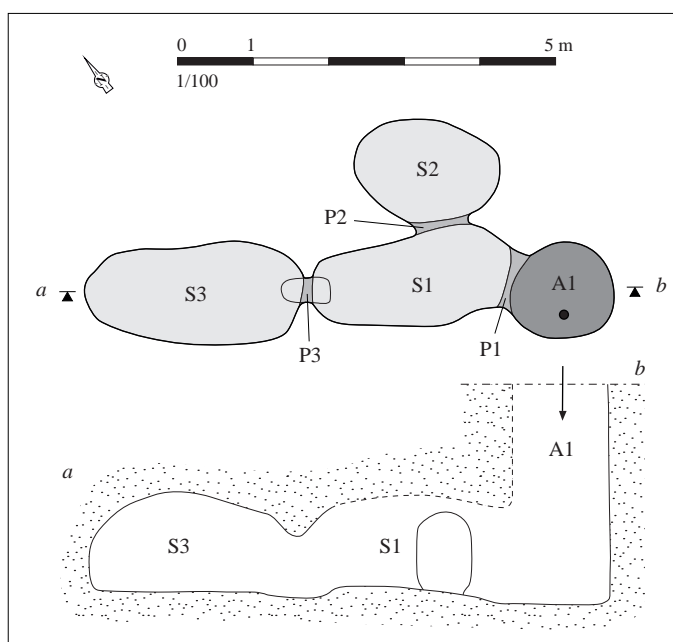

Relevé normalisé de la structure. DAO S. Bossard, d'après Giot, Lecerf, 1971, p. 151, fig. 1



Mobilier issu des comblements liés à l'abandon de la structure. D'après Giot, Lecerf, 1971, p. 156, fig. 2 et p. 158, fig. 3

Situation géographique et contexte géologique

Département	Finistère (29)	Lieu-dit IGN	Trédudon-l'Hôpital
Commune	La Feuillée	Autre toponyme utilisé	

Coordonnées Lambert II étendu		Position topographique	Versant
X = 143076	Y = 2396520	Nature du substrat	Granite
Altitude NGF (m)	260	Compacité du substrat	Altéré

Références cadastrales (2014)	Section	B	Parcelle	232
-------------------------------	---------	---	----------	-----

Découverte, interventions et enregistrement

N° EA Patriarche 29 059 0014

Intervention(s) sur la structure étudiée	N° de la structure
Année de découverte vers 1960	Opération(s) liée(s) 784 / LE GOFFIC Michel / SU / 1 / 1984
Type(s) d'intervention(s) Fouille de la structure	

Bibliographie

Le Goffic, 1984 - LE GOFFIC M., *Le souterrain de l'âge du Fer de Trédudon-l'Hôpital en La Feuillée (Finistère)*, rapport de fouille, Rennes, documentation du SRA Bretagne, 1984, n. p. [RAP00660]

Cherel et al., à paraître - CHEREL A.-F., MENEZ Y., LIEVILLE O., "Les céramiques gauloises en Bretagne. Évolution des formes et des décors entre le VI^e et I^{er} siècle avant notre ère", à paraître.

Contexte archéologique

Contexte renseigné ? non

Habitat rattaché

- | | | | |
|---|--|---|---|
| <input type="checkbox"/> Habitat | <input type="checkbox"/> Voie protohistorique | <input type="checkbox"/> Enclos ou fossés non datés | <input type="checkbox"/> Meule |
| <input type="checkbox"/> Espace funéraire | <input type="checkbox"/> Autre architecture souterraine | <input type="checkbox"/> Tessons de céramique | <input type="checkbox"/> Fragments d'argile cuite |
| <input type="checkbox"/> Stèle | <input type="checkbox"/> Ensemble de structures mal défini | <input type="checkbox"/> Dépôt de haches à douille | |

Structures en lien direct avec l'architecture souterraine Fossé Habitation probable Ensemble de trous de poteaux

Architecture de la structure

Plan relevé ? oui

Structure connue dans son ensemble ? oui

Surface totale (m ²)	24,05	Longueur développée (m)	15,5	Nombre d'accès	2
Surface utilisable (m ²)	19,00	Type d'architecture	1112	Nombre de salles distinctes	4

Souterrain composé d'un puits d'accès oblique A1, desservant une salle S1 située au nord, et une enfilade de trois autres salles S2 à S4, se développant vers l'est. Ces trois salles sont séparées par des chatières étroites. À l'extrémité orientale, un second accès est constitué d'un puits vertical profond de 1 m et à l'ouverture elliptique (0,90 x 0,75 m), rattaché au réseau souterrain par un escalier formé de trois marches, la dernière étant à 0,80 m du sol de la salle S4. La communication entre les accès et les pièces qui les jouxtent s'effectue par de légers resserrements des parois. Au fond du puits A1, une fosse elliptique, d'un diamètre oscillant entre 0,20 et 0,35 m et profonde de 0,35 m, a été creusée à 0,45 m de la paroi ; celle-ci montrait des alvéoles érodées aménagées environ tous les 0,30 m. La descente dans le souterrain devait probablement s'effectuer par une échelle formée d'un montant en bois posé au fond du puits, et de barreaux en bois calés dans les alvéoles.

Complements, mobiliers et datations

Types de mobiliers et vestiges pouvant être attribués à l'âge du Fer, découverts dans la structure

- | | | | |
|---|--|--|---|
| <input type="checkbox"/> Aucun (non fouillé) | <input type="checkbox"/> Élément lié à la prod. de sel | <input checked="" type="checkbox"/> Meule complète ou fragmentée | <input checked="" type="checkbox"/> Outillage lithique (silex taillé, percuteur...) |
| <input type="checkbox"/> Aucun (vide) | <input type="checkbox"/> Fragment de bois | <input type="checkbox"/> Objet de parure métallique | <input type="checkbox"/> Peson |
| <input checked="" type="checkbox"/> Céramique | <input type="checkbox"/> Fgmt de TC avec empreinte de clayonnage | <input type="checkbox"/> Objet de parure non métallique | <input type="checkbox"/> Plaque foyère |
| <input checked="" type="checkbox"/> Charbon | <input type="checkbox"/> Fragment de terre cuite indéterminé | <input type="checkbox"/> Objet en fer | <input checked="" type="checkbox"/> Résidu d'activité métallurgique |
| <input type="checkbox"/> Chenet | <input type="checkbox"/> Fusaïole | <input type="checkbox"/> Ossement de faune | <input type="checkbox"/> Stèle |
| <input type="checkbox"/> Coquillage | <input type="checkbox"/> Hache à douille en alliage cuivreux | <input type="checkbox"/> Ossement humain | <input type="checkbox"/> Reste carpologique |
| <input checked="" type="checkbox"/> Creuset | <input type="checkbox"/> Hache lithique polie | <input checked="" type="checkbox"/> Ossement indéterminé | |

Complements et mobiliers liés à l'utilisation de la structure

Une couche de terre brune tassée et stérile, épaisse d'environ 0,04 m, constituait manifestement à un aménagement de la surface de circulation. Quelques tessons de céramique parsemaient ce niveau, épais jusqu'à 0,10 m au fond du puits A1.

Vestige daté par ¹⁴CDatation ¹⁴C

Datation des mobiliers liés à l'utilisation Borne inférieure Borne supérieure Fiable ? oui

Complements et mobiliers liés à l'abandon de la structure

Lors de l'abandon du souterrain, le puits d'accès A1 a été obturé à l'aide d'un apport de matériaux qui s'est déversé également dans les salles S1 et S2. Au-dessus du niveau qui peut être rattaché à l'utilisation du souterrain, une couche d'arène granitique, épaisse jusqu'à 0,45 m et comprenant un niveau charbonneux interstratifié, a livré l'essentiel du mobilier récolté : des tessons de céramique, un fragment de creuset, trois fragments de meules va-et-vient en granite, une meule va-et-vient complète, quatre percuteurs en grès, 3 disques en schiste interprétés comme des couvercles de vases, une dizaine de scories de fer et des débris osseux non identifiables. La partie supérieure du remplissage était constituée d'une alternance de niveaux de terre et de roche altérée - témoin probable de l'éboulement d'une partie du plafond des salles S1 et S3 simultanément au remplissage du puits -, et, dans le mètre supérieur, d'apports terreux. Le mobilier céramique a été attribué entre la fin du IV^e s. (325-300) et le milieu du III^e s. (250-225) avant n. è. (Cherel *et al.*, à paraître).

Vestige daté par ¹⁴CDatation ¹⁴C

Datation des mobiliers liés à l'abandon Borne inférieure 325 Borne supérieure 225 Fiable ? oui

Complements et mobiliers postérieurs à l'abandon de la structure**Complements et mobiliers non rattachés à une phase précise**

Un effondrement a eu lieu dès l'âge du Fer au niveau de la salle S3 ; sur l'arène de la voûte effondrée, l'espace vide a été colmaté depuis la surface, à l'aide de blocs de schiste et de granite, auxquels s'est mêlé un pot éclaté en petits tessons, puis par un apport de terre et d'arène granitique.

Datation des mobiliers non rattachés à une phase précise Borne inférieure Borne supérieure Fiable ? oui

Interprétation de la structure Souterrain Fiabilité A2

Remarques Souterrain de l'âge du Fer avéré.

Documents complémentaires

N°	1	2	3	4	L	l	H rel.	H res.	Aménagements	Surf.	Surf. utile
A1	1	1	0		1,90	1,35	2,90		Trou de poteau au sol et ancrages réguliers sur la paroi pour des barreaux d'échelle	1,65	
A2	2	1	2		1,80	1,30	3,00		Puits vertical et escalier oblique	2,20	
S1	1	1	2	0	1,95	2,30		1,50		3,65	3,65
S2	1	1	2	0	2,40	1,80	2,25			3,20	3,20
S3	1	1	3	0	2,70	2,30		1,80		5,40	5,40
S4	1	1	2	0	3,80	2,00	1,75			6,75	6,75
P1	1	3	1	2	0,10	1,35		1,45		0,20	
P2	1	3	3	2	0,10	1,35	1,65			0,15	
P3	1	1	3	1	0,40	0,75	1,30			0,35	
P4	1	1	3	1	0,35	0,90	1,25			0,35	
P5	1	3	2	1	0,10	1,00	0,80			0,15	
St					15,50					24,05	19,00

Décomposition de la structure en éléments constitutifs

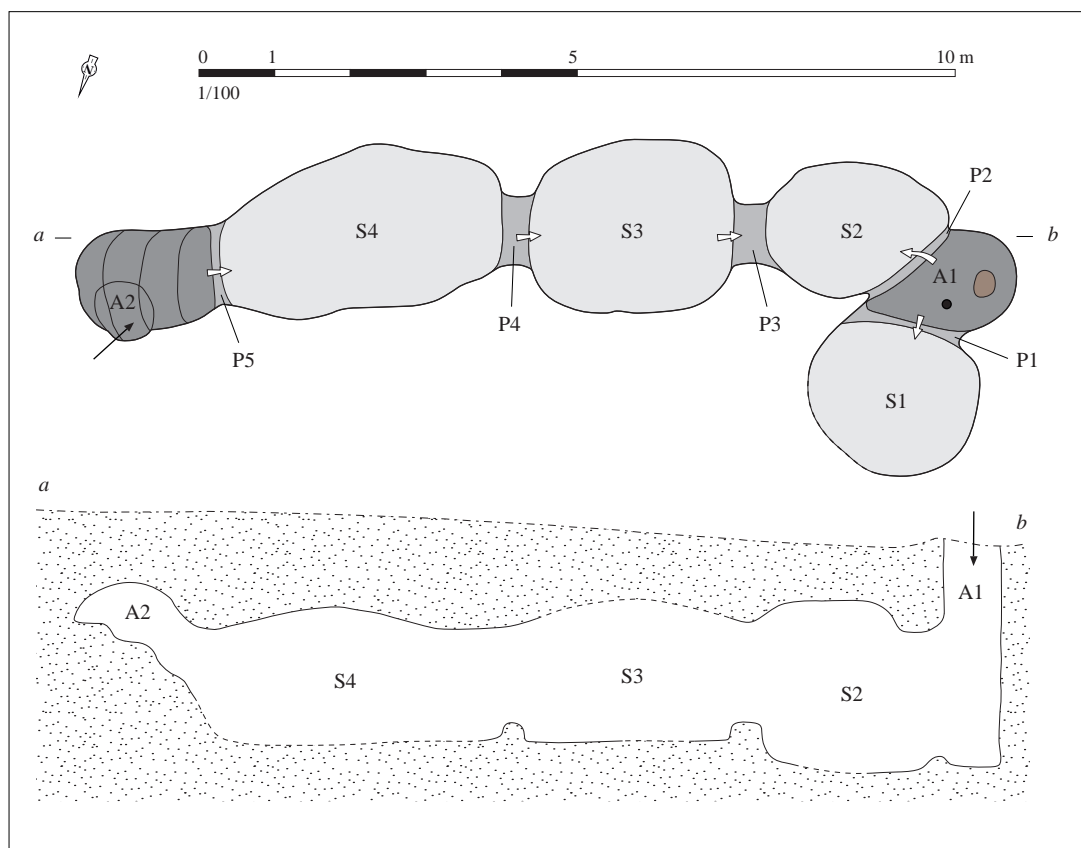

Relevé normalisé de la structure. DAO S. Bossard, d'après Le Goffic, 1984, fig. 1

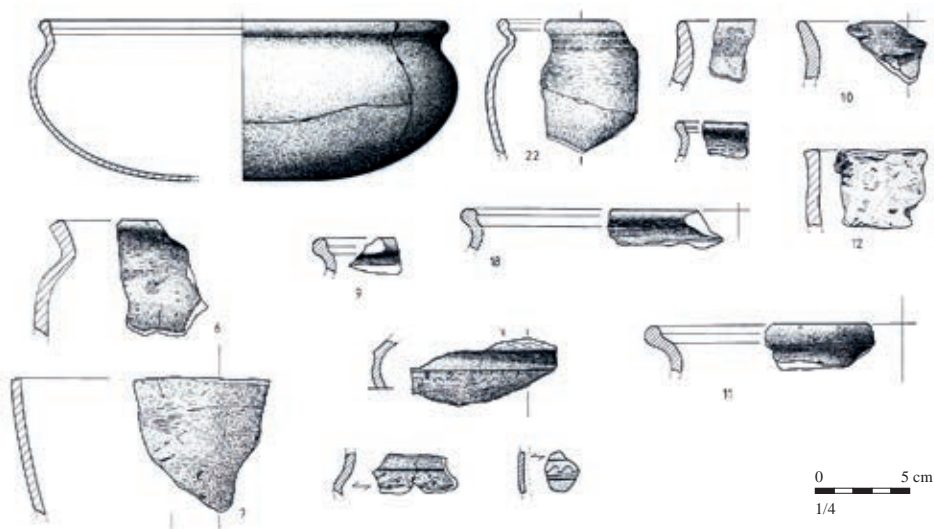

Mobilier issu des comblements liés à l'abandon de la structure. D'après Le Goffic, 1984, fig. 7 à 15

Situation géographique et contexte géologique

Département	Côtes-d'Armor (22)	Lieu-dit IGN	Le Teil
Commune	La Prénessaye	Autre toponyme utilisé	Le Theil

Coordonnées Lambert II étendu		Position topographique	Indéterminé
X = 231495	Y = 2366795	Nature du substrat	Indéterminé
Altitude NGF (m) ?		Compacité du substrat	Indéterminé

Références cadastrales (2014)	Section ?	Parcelle ?
-------------------------------	-----------	------------

Découverte, interventions et enregistrement

N° EA Patriarche Aucun

Intervention(s) sur la structure étudiée	N° de la structure
Année de découverte 1967	Opération(s) liée(s)
Type(s) d'intervention(s) Signalement	

Bibliographie

Giot, Ducouret, 1968 - GIOT P.-R., DUCOURET J.-P., "Compléments sur les souterrains armoricains de l'âge du Fer", *AB*, t. 75, n° 1, 1968, p. 115.

Contexte archéologique

Contexte renseigné ? non

Habitat rattaché

- | | | | |
|---|--|---|---|
| <input type="checkbox"/> Habitat | <input type="checkbox"/> Voie protohistorique | <input type="checkbox"/> Enclos ou fossés non datés | <input type="checkbox"/> Meule |
| <input type="checkbox"/> Espace funéraire | <input type="checkbox"/> Autre architecture souterraine | <input type="checkbox"/> Tessons de céramique | <input type="checkbox"/> Fragments d'argile cuite |
| <input type="checkbox"/> Stèle | <input type="checkbox"/> Ensemble de structures mal défini | <input type="checkbox"/> Dépôt de haches à douille | |

Structures en lien direct avec l'architecture souterraine Fossé Habitation probable Ensemble de trous de poteaux

Architecture de la structure

Plan relevé ? non

Structure connue dans son ensemble ? non

Surface totale (m ²)	Longueur développée (m)	Nombre d'accès
Surface utilisable (m ²)	Type d'architecture	Nombre de salles distinctes

Aucune information.

Complements, mobiliers et datations

Types de mobiliers et vestiges pouvant être attribués à l'âge du Fer, découverts dans la structure

- | | | | |
|---|--|---|--|
| <input checked="" type="checkbox"/> Aucun (non fouillé) | <input type="checkbox"/> Élément lié à la prod. de sel | <input type="checkbox"/> Meule complète ou fragmentée | <input type="checkbox"/> Outillage lithique (silex taillé, percuteur...) |
| <input type="checkbox"/> Aucun (vide) | <input type="checkbox"/> Fragment de bois | <input type="checkbox"/> Objet de parure métallique | <input type="checkbox"/> Peson |
| <input type="checkbox"/> Céramique | <input type="checkbox"/> Fgmt de TC avec empreinte de clayonnage | <input type="checkbox"/> Objet de parure non métallique | <input type="checkbox"/> Plaque foyère |
| <input type="checkbox"/> Charbon | <input type="checkbox"/> Fragment de terre cuite indéterminé | <input type="checkbox"/> Objet en fer | <input type="checkbox"/> Résidu d'activité métallurgique |
| <input type="checkbox"/> Chenet | <input type="checkbox"/> Fusaïole | <input type="checkbox"/> Ossement de faune | <input type="checkbox"/> Stèle |
| <input type="checkbox"/> Coquillage | <input type="checkbox"/> Hache à douille en alliage cuivreux | <input type="checkbox"/> Ossement humain | <input type="checkbox"/> Reste carpologique |
| <input type="checkbox"/> Creuset | <input type="checkbox"/> Hache lithique polie | <input type="checkbox"/> Ossement indéterminé | |

Complements et mobiliers liés à l'utilisation de la structure

Vestige daté par ¹⁴CDatation ¹⁴C

Datation des mobiliers liés à l'utilisation

Borne inférieure

Borne supérieure

Fiable ?

 oui

Complements et mobiliers liés à l'abandon de la structure

Vestige daté par ¹⁴CDatation ¹⁴C

Datation des mobiliers liés à l'abandon

Borne inférieure

Borne supérieure

Fiable ?

 oui

Complements et mobiliers postérieurs à l'abandon de la structure

Complements et mobiliers non rattachés à une phase précise

Datation des mobiliers non rattachés à
une phase précise

Borne inférieure

Borne supérieure

Fiable ?

 oui

Interprétation de la structure Cavités

Fiabilité E

Remarques Aucune information exploitable.

Situation géographique et contexte géologique

Département	Côtes-d'Armor (22)	Lieu-dit IGN	Bourg
Commune	La Roche-Derrien	Autre toponyme utilisé	Près de la Place du Centre
Coordonnées Lambert II étendu		Position topographique	Indéterminé
X = 188350	Y = 2431130	Nature du substrat	Indéterminé
Altitude NGF (m) ?		Compacité du substrat	Indéterminé
Références cadastrales (2014)		Section ?	Parcelle ?

Découverte, interventions et enregistrement

N° EA Patriarche Aucun

Intervention(s) sur la structure étudiée	N° de la structure
Année de découverte 1959	Opération(s) liée(s)
Type(s) d'intervention(s) Signalement	

Bibliographie

Giot, 1960 - GIOT P.-R., "Les souterrains armoricains de l'âge du Fer", *AB*, t. 67, n° 1, 1960, p. 48.

Contexte archéologique

Contexte renseigné ? non

Habitat rattaché

- Habitat Voie protohistorique Enclos ou fossés non datés Meule
 Espace funéraire Autre architecture souterraine Tessons de céramique Fragments d'argile cuite
 Stèle Ensemble de structures mal défini Dépôt de haches à douille

Structures en lien direct avec l'architecture souterraine Fossé Habitation probable Ensemble de trous de poteaux

Architecture de la structure

Plan relevé ? non

Structure connue dans son ensemble ? non

Surface totale (m ²)	Longueur développée (m)	Nombre d'accès
Surface utilisable (m ²)	Type d'architecture	Nombre de salles distinctes

Aucune information.

Complements, mobiliers et datations

Types de mobiliers et vestiges pouvant être attribués à l'âge du Fer, découverts dans la structure

- | | | | |
|---|--|---|--|
| <input checked="" type="checkbox"/> Aucun (non fouillé) | <input type="checkbox"/> Élément lié à la prod. de sel | <input type="checkbox"/> Meule complète ou fragmentée | <input type="checkbox"/> Outillage lithique (silex taillé, percuteur...) |
| <input type="checkbox"/> Aucun (vide) | <input type="checkbox"/> Fragment de bois | <input type="checkbox"/> Objet de parure métallique | <input type="checkbox"/> Peson |
| <input type="checkbox"/> Céramique | <input type="checkbox"/> Fgmt de TC avec empreinte de clayonnage | <input type="checkbox"/> Objet de parure non métallique | <input type="checkbox"/> Plaque foyère |
| <input type="checkbox"/> Charbon | <input type="checkbox"/> Fragment de terre cuite indéterminé | <input type="checkbox"/> Objet en fer | <input type="checkbox"/> Résidu d'activité métallurgique |
| <input type="checkbox"/> Chenet | <input type="checkbox"/> Fusaïole | <input type="checkbox"/> Ossement de faune | <input type="checkbox"/> Stèle |
| <input type="checkbox"/> Coquillage | <input type="checkbox"/> Hache à douille en alliage cuivreux | <input type="checkbox"/> Ossement humain | <input type="checkbox"/> Reste carpologique |
| <input type="checkbox"/> Creuset | <input type="checkbox"/> Hache lithique polie | <input type="checkbox"/> Ossement indéterminé | |

Complements et mobiliers liés à l'utilisation de la structure

Vestige daté par ¹⁴CDatation ¹⁴C

Datation des mobiliers liés à l'utilisation

Borne inférieure

Borne supérieure

Fiable ?

 oui

Complements et mobiliers liés à l'abandon de la structure

Vestige daté par ¹⁴CDatation ¹⁴C

Datation des mobiliers liés à l'abandon

Borne inférieure

Borne supérieure

Fiable ?

 oui

Complements et mobiliers postérieurs à l'abandon de la structure

Complements et mobiliers non rattachés à une phase précise

Datation des mobiliers non rattachés à
une phase précise

Borne inférieure

Borne supérieure

Fiable ?

 oui

Interprétation de la structure Cavités

Fiabilité E

Remarques Aucune information exploitable.

Situation géographique et contexte géologique

Département	Finistère (29)	Lieu-dit IGN	Le Pérennou
Commune	Lampaul-Guimiliau	Autre toponyme utilisé	Pengoaziou

Coordonnées Lambert II étendu

X = 130192 Y = 2406804

Altitude NGF (m) 109

Position topographique	Rebord
Nature du substrat	Orthogneiss
Compacité du substrat	Altéré

Références cadastrales (2014)	Section	B	Parcelle	821
-------------------------------	---------	----------	----------	------------

Découverte, interventions et enregistrement

N° EA Patriarche 29 097 0002

Intervention(s) sur la structure étudiée

N° de la structure

Année de découverte 1936 - 1940

Opération(s) liée(s)

Type(s) d'intervention(s) Signalement

Bibliographie

Documentation du SRA Bretagne.

Contexte archéologique

Contexte renseigné ? non

Habitat rattaché

- | | | | |
|---|--|---|---|
| <input type="checkbox"/> Habitat | <input type="checkbox"/> Voie protohistorique | <input type="checkbox"/> Enclos ou fossés non datés | <input type="checkbox"/> Meule |
| <input type="checkbox"/> Espace funéraire | <input type="checkbox"/> Autre architecture souterraine | <input type="checkbox"/> Tessons de céramique | <input type="checkbox"/> Fragments d'argile cuite |
| <input type="checkbox"/> Stèle | <input type="checkbox"/> Ensemble de structures mal défini | <input type="checkbox"/> Dépôt de haches à douille | |

Structures en lien direct avec l'architecture souterraine	<input type="checkbox"/> Fossé	<input type="checkbox"/> Habitation probable	<input type="checkbox"/> Ensemble de trous de poteaux
---	--------------------------------	--	---

Architecture de la structure

Plan relevé ? non

Structure connue dans son ensemble ? non

Surface totale (m ²)	Longueur développée (m)	Nombre d'accès
Surface utilisable (m ²)	Type d'architecture	Nombre de salles distinctes

Aucune information.

Complements, mobiliers et datations

Types de mobiliers et vestiges pouvant être attribués à l'âge du Fer, découverts dans la structure

- | | | | |
|---|--|---|--|
| <input checked="" type="checkbox"/> Aucun (non fouillé) | <input type="checkbox"/> Élément lié à la prod. de sel | <input type="checkbox"/> Meule complète ou fragmentée | <input type="checkbox"/> Outillage lithique (silex taillé, percuteur...) |
| <input type="checkbox"/> Aucun (vide) | <input type="checkbox"/> Fragment de bois | <input type="checkbox"/> Objet de parure métallique | <input type="checkbox"/> Peson |
| <input type="checkbox"/> Céramique | <input type="checkbox"/> Fgmt de TC avec empreinte de clayonnage | <input type="checkbox"/> Objet de parure non métallique | <input type="checkbox"/> Plaque foyère |
| <input type="checkbox"/> Charbon | <input type="checkbox"/> Fragment de terre cuite indéterminé | <input type="checkbox"/> Objet en fer | <input type="checkbox"/> Résidu d'activité métallurgique |
| <input type="checkbox"/> Chenet | <input type="checkbox"/> Fusaïole | <input type="checkbox"/> Ossement de faune | <input type="checkbox"/> Stèle |
| <input type="checkbox"/> Coquillage | <input type="checkbox"/> Hache à douille en alliage cuivreux | <input type="checkbox"/> Ossement humain | <input type="checkbox"/> Reste carpologique |
| <input type="checkbox"/> Creuset | <input type="checkbox"/> Hache lithique polie | <input type="checkbox"/> Ossement indéterminé | |

Complements et mobiliers liés à l'utilisation de la structure

Vestige daté par ¹⁴CDatation ¹⁴C

Datation des mobiliers liés à l'utilisation

Borne inférieure

Borne supérieure

Fiable ?

 oui

Complements et mobiliers liés à l'abandon de la structure

Vestige daté par ¹⁴CDatation ¹⁴C

Datation des mobiliers liés à l'abandon

Borne inférieure

Borne supérieure

Fiable ?

 oui

Complements et mobiliers postérieurs à l'abandon de la structure

Complements et mobiliers non rattachés à une phase précise

Datation des mobiliers non rattachés à
une phase précise

Borne inférieure

Borne supérieure

Fiable ?

 oui

Interprétation de la structure Cavités

Fiabilité E

Remarques Aucune information exploitable.

Situation géographique et contexte géologique

Département	Finistère (29)	Lieu-dit IGN	Île Guénioc
Commune	Landéda	Autre toponyme utilisé	Île Gaignog
Coordonnées Lambert II étendu		Position topographique	Sommet
X =	86253	Y =	2422998
Altitude NGF (m)		Nature du substrat	Granite
14		Compacité du substrat	Indéterminé
Références cadastrales (2014)		Section	A
		Parcelle	3

Découverte, interventions et enregistrement

N° EA Patriarche Aucun

Intervention(s) sur la structure étudiée	N° de la structure
Année de découverte avant 1968	Opération(s) liée(s)
Type(s) d'intervention(s) Description sommaire	

Bibliographie

Giot, Ducouret, 1968 - GIOT P.-R., DUCOURET J.-P., "Compléments sur les souterrains armoricains de l'âge du Fer", *AB*, t. 75, n° 1, 1968, p. 115.
Daire, Quesnel, 2008 - DAIRE M.-Y., QUESNEL L., "Des Gaulois sur l'île Guennoc (Landéda, Finistère)", *RAO*, t. 25, 2008, p. 93-137.

Contexte archéologique

Contexte renseigné ? oui

Habitat rattaché

- Habitat Voie protohistorique Enclos ou fossés non datés Meule
 Espace funéraire Autre architecture souterraine Tessons de céramique Fragments d'argile cuite
 Stèle Ensemble de structures mal défini Dépôt de haches à douille

Des tessons et objets métalliques de l'âge du Fer proviennent également de l'île Guénioc ; l'existence d'une enceinte est également attestée (EA 29 101 0012).

Structures en lien direct avec l'architecture souterraine Fossé Habitation probable Ensemble de trous de poteaux

Architecture de la structure

Plan relevé ? non

Structure connue dans son ensemble ? non

Surface totale (m ²)	Longueur développée (m)	Nombre d'accès
Surface utilisable (m ²)	Type d'architecture	Nombre de salles distinctes

Souterrain non exploré ; une chambre à demi explorée et recoupée par l'érosion de la falaise actuelle a été observée.

Complements, mobiliers et datations

Types de mobiliers et vestiges pouvant être attribués à l'âge du Fer, découverts dans la structure

- | | | | |
|---|--|---|--|
| <input type="checkbox"/> Aucun (non fouillé) | <input type="checkbox"/> Élément lié à la prod. de sel | <input type="checkbox"/> Meule complète ou fragmentée | <input type="checkbox"/> Outillage lithique (silex taillé, percuteur...) |
| <input type="checkbox"/> Aucun (vide) | <input type="checkbox"/> Fragment de bois | <input type="checkbox"/> Objet de parure métallique | <input type="checkbox"/> Peson |
| <input checked="" type="checkbox"/> Céramique | <input type="checkbox"/> Fgmt de TC avec empreinte de clayonnage | <input type="checkbox"/> Objet de parure non métallique | <input type="checkbox"/> Plaque foyère |
| <input type="checkbox"/> Charbon | <input type="checkbox"/> Fragment de terre cuite indéterminé | <input type="checkbox"/> Objet en fer | <input type="checkbox"/> Résidu d'activité métallurgique |
| <input type="checkbox"/> Chenet | <input checked="" type="checkbox"/> Fusaïole | <input type="checkbox"/> Ossement de faune | <input type="checkbox"/> Stèle |
| <input type="checkbox"/> Coquillage | <input type="checkbox"/> Hache à douille en alliage cuivreux | <input type="checkbox"/> Ossement humain | <input type="checkbox"/> Reste carpologique |
| <input type="checkbox"/> Creuset | <input type="checkbox"/> Hache lithique polie | <input type="checkbox"/> Ossement indéterminé | |

Complements et mobiliers liés à l'utilisation de la structure

Vestige daté par ¹⁴CDatation ¹⁴C

Datation des mobiliers liés à l'utilisation

Borne inférieure

Borne supérieure

Fiable ?

 oui

Complements et mobiliers liés à l'abandon de la structure

Des tessons datés de La Tène finale (Daire, Quesnel, 2008), dont des éléments caractéristiques (pot à anses à oeillet, céramiques à cordons), ainsi qu'une fusaïole réalisée dans un tesson réutilisé sont mentionnées.

Vestige daté par ¹⁴CDatation ¹⁴C

Datation des mobiliers liés à l'abandon

Borne inférieure

Borne supérieure

Fiable ?

 oui

Complements et mobiliers postérieurs à l'abandon de la structure

Complements et mobiliers non rattachés à une phase précise

Datation des mobiliers non rattachés à
une phase précise

Borne inférieure

Borne supérieure

Fiable ?

 oui

Interprétation de la structure Souterrain

Fiabilité A2

Remarques Souterrain de l'âge du Fer avéré.

Situation géographique et contexte géologique

Département **Finistère (29)** Lieu-dit IGN **Lohodan**
 Commune **Landéda** Autre toponyme utilisé

Coordonnées Lambert II étendu
 X = 90890 Y = 2420520
 Altitude NGF (m) ?

Position topographique Indéterminé
 Nature du substrat Indéterminé
 Compacité du substrat Indéterminé

Références cadastrales (2014) Section ? Parcelle ?

Découverte, interventions et enregistrement

N° EA Patriarche Aucun

Intervention(s) sur la structure étudiée *N° de la structure*
Année de découverte 1955 *Opération(s) liée(s)*
Type(s) d'intervention(s) Description sommaire

Bibliographie

Giot, 1956 - GIOT P.-R., "Informations archéologiques. IVE circonscription", *Gallia*, t. 14, 2, 1956, p. 196.
Giot, 1960 - GIOT P.-R., "Les souterrains armoricains de l'âge du Fer", *AB*, t. 67, n° 1, 1960, p. 51.

Contexte archéologique

Contexte renseigné ? non

Habitat rattaché

- Habitat Voie protohistorique Enclos ou fossés non datés Meule
 Espace funéraire Autre architecture souterraine Tessons de céramique Fragments d'argile cuite
 Stèle Ensemble de structures mal défini Dépôt de haches à douille

Structures en lien direct avec l'architecture souterraine Fossé Habitation probable Ensemble de trous de poteaux

Architecture de la structure

Plan relevé ? non

Structure connue dans son ensemble ? non

Surface totale (m²) *Longueur développée (m)* *Nombre d'accès*
Surface utilisable (m²) *Type d'architecture* *Nombre de salles distinctes*

"Chambre souterraine se continuant par un couloir éboulé" (Giot, 1960, p. 51).

Complements, mobiliers et datations

Types de mobiliers et vestiges pouvant être attribués à l'âge du Fer, découverts dans la structure

- | | | | |
|---|--|---|--|
| <input checked="" type="checkbox"/> Aucun (non fouillé) | <input type="checkbox"/> Élément lié à la prod. de sel | <input type="checkbox"/> Meule complète ou fragmentée | <input type="checkbox"/> Outillage lithique (silex taillé, percuteur...) |
| <input type="checkbox"/> Aucun (vide) | <input type="checkbox"/> Fragment de bois | <input type="checkbox"/> Objet de parure métallique | <input type="checkbox"/> Peson |
| <input type="checkbox"/> Céramique | <input type="checkbox"/> Fgmt de TC avec empreinte de clayonnage | <input type="checkbox"/> Objet de parure non métallique | <input type="checkbox"/> Plaque foyère |
| <input type="checkbox"/> Charbon | <input type="checkbox"/> Fragment de terre cuite indéterminé | <input type="checkbox"/> Objet en fer | <input type="checkbox"/> Résidu d'activité métallurgique |
| <input type="checkbox"/> Chenet | <input type="checkbox"/> Fusaïole | <input type="checkbox"/> Ossement de faune | <input type="checkbox"/> Stèle |
| <input type="checkbox"/> Coquillage | <input type="checkbox"/> Hache à douille en alliage cuivreux | <input type="checkbox"/> Ossement humain | <input type="checkbox"/> Reste carpologique |
| <input type="checkbox"/> Creuset | <input type="checkbox"/> Hache lithique polie | <input type="checkbox"/> Ossement indéterminé | |

Complements et mobiliers liés à l'utilisation de la structure

Vestige daté par ¹⁴CDatation ¹⁴C

Datation des mobiliers liés à l'utilisation

Borne inférieure

Borne supérieure

Fiable ?

 oui

Complements et mobiliers liés à l'abandon de la structure

Vestige daté par ¹⁴CDatation ¹⁴C

Datation des mobiliers liés à l'abandon

Borne inférieure

Borne supérieure

Fiable ?

 oui

Complements et mobiliers postérieurs à l'abandon de la structure

Complements et mobiliers non rattachés à une phase précise

Datation des mobiliers non rattachés à
une phase précise

Borne inférieure

Borne supérieure

Fiable ?

 oui

Interprétation de la structure Souterrain

Fiabilité D

Remarques Souterrain non daté.

Situation géographique et contexte géologique

Département	Finistère (29)	Lieu-dit IGN	Kergonidec
Commune	Landerneau	Autre toponyme utilisé	

Coordonnées Lambert II étendu

X = 111530 Y = 2405040

Altitude NGF (m) 86

Position topographique	Rebord
Nature du substrat	Orthogneiss
Compacité du substrat	Altération variable

Références cadastrales (2014)	Section	BN	Parcelle	294
-------------------------------	---------	----	----------	-----

Découverte, interventions et enregistrement

N° EA Patriarche 29 103 0007

Intervention(s) sur la structure étudiée	N° de la structure	100
Année de découverte	Opération(s) liée(s)	3734 / ROY Eddie / OPD / 2008
Type(s) d'intervention(s)	Fouille partielle de la structure	

Bibliographie

Roy, 2010 - ROY E., *Diagnostic archéologique, avant l'implantation d'une zone d'aménagement concerté à Landerneau (Finistère)*, rapport de diagnostic préventif (Inrap), Rennes, documentation du SRA Bretagne, 2010, p. 52-62 et 66-69. [RAP02578]

Contexte archéologique

Contexte renseigné ? oui

Habitat rattaché

- | | | | |
|---|---|---|---|
| <input checked="" type="checkbox"/> Habitat | <input type="checkbox"/> Voie protohistorique | <input type="checkbox"/> Enclos ou fossés non datés | <input type="checkbox"/> Meule |
| <input type="checkbox"/> Espace funéraire | <input type="checkbox"/> Autre architecture souterraine | <input type="checkbox"/> Tessons de céramique | <input type="checkbox"/> Fragments d'argile cuite |
| <input type="checkbox"/> Stèle | <input checked="" type="checkbox"/> Ensemble de structures mal défini | <input type="checkbox"/> Dépôt de haches à douille | |

Probable habitat de l'âge du Fer partiellement exploré au cours d'un diagnostic. Les structures documentées par le sondage élargi autour de la salle du souterrain (trous de poteaux, fosses, petit fossé curviligne) ne permettent pas de restituer le plan de constructions ou de délimitations.

Structures en lien direct avec l'architecture souterraine Fossé Habitation probable Ensemble de trous de poteaux

Architecture de la structure

Plan relevé ? oui

Structure connue dans son ensemble ? non

Surface totale (m ²)	5,75+	Longueur développée (m)	4,40+	Nombre d'accès	?
Surface utilisable (m ²)	5,75+	Type d'architecture	4	Nombre de salles distinctes	?

Entrée de souterrain comprenant une salle S1 orientée nord-sud. Au sud, une chatière a été observée mais la fouille n'a pas abordé le reste du souterrain. La présence de deux anomalies repérées lors du décapage, à proximité immédiate, indiquent que la structure tournait probablement à angle droit vers l'est, et comprenait au moins deux autres salles. La présence d'un foyer installé dans une fosse elliptique, ainsi que la morphologie et le remplissage de la salle laissent supposer l'existence d'un puits d'accès A1 à l'ouverture circulaire, creusé dans la partie nord de la salle.

Complements, mobiliers et datations

Types de mobiliers et vestiges pouvant être attribués à l'âge du Fer, découverts dans la structure

- | | | | |
|---|--|--|---|
| <input type="checkbox"/> Aucun (non fouillé) | <input type="checkbox"/> Élément lié à la prod. de sel | <input checked="" type="checkbox"/> Meule complète ou fragmentée | <input checked="" type="checkbox"/> Outillage lithique (silex taillé, perceur...) |
| <input type="checkbox"/> Aucun (vide) | <input type="checkbox"/> Fragment de bois | <input type="checkbox"/> Objet de parure métallique | <input type="checkbox"/> Peson |
| <input checked="" type="checkbox"/> Céramique | <input type="checkbox"/> Fgmt de TC avec empreinte de clayonnage | <input type="checkbox"/> Objet de parure non métallique | <input type="checkbox"/> Plaque foyère |
| <input checked="" type="checkbox"/> Charbon | <input type="checkbox"/> Fragment de terre cuite indéterminé | <input type="checkbox"/> Objet en fer | <input type="checkbox"/> Résidu d'activité métallurgique |
| <input type="checkbox"/> Chenet | <input checked="" type="checkbox"/> Fusaïole | <input type="checkbox"/> Ossement de faune | <input type="checkbox"/> Stèle |
| <input type="checkbox"/> Coquillage | <input type="checkbox"/> Hache à douille en alliage cuivreux | <input type="checkbox"/> Ossement humain | <input type="checkbox"/> Reste carpologique |
| <input type="checkbox"/> Creuset | <input type="checkbox"/> Hache lithique polie | <input type="checkbox"/> Ossement indéterminé | |

Complements et mobiliers liés à l'utilisation de la structure

Dans la moitié nord de la salle, un niveau épais d'une dizaine de centimètres peut être associé à la période d'utilisation du souterrain : il est constitué de limon brun assez compact, ponctué de quelques nodules de charbons. Ce niveau est entaillé par le creusement d'une fosse elliptique au fond plat, longue de 1,40 m et large de 0,65 m. Les parois rubéfiées et le comblement de ce creusement, constitué d'un limon brun mêlé de cendres et de charbon de bois, indiquent qu'il a accueilli un foyer, allumé lors de l'utilisation du souterrain. Ce foyer était probablement situé à l'aplomb d'un puits.

La couche de limon brun installée sur le sol du souterrain a livré 4 tessons, se rapportant à un minimum de deux vases - dont l'un est aussi représenté par un tesson provenant du foyer -, ainsi qu'un fragment de galet en grès utilisé comme abraseur et perceur. Le comblement du creusement lié au foyer contenait 28 tessons parmi lesquels peuvent être isolés deux formes, dont un vase situliforme présentant des traces de suie, et un autre récipient incomplet. Une fusaïole ainsi qu'un autre tesson et un galet fracturé ont été découverts à proximité du foyer, sur le sol d'occupation. Le vase situliforme peut se rapporter à la seconde moitié du VI^e s. ou à la première moitié du V^e s., sans certitude toutefois (datation SB).

Vestige daté par ¹⁴CDatation ¹⁴C

Datation des mobiliers liés à l'utilisation Borne inférieure 550 Borne supérieure 450 Fiable ? oui

Complements et mobiliers liés à l'abandon de la structure

L'abandon de la salle est probablement à mettre en lien avec l'effondrement de son plafond, ainsi qu'en témoigne une couche d'arène et de limon mêlés à quelques blocs de quartzite, et n'ayant livré qu'un seul tesson. Cette couche, épaisse d'environ 0,80 m, recouvre directement les niveaux liés à l'occupation, sur l'intégralité de la salle.

Vestige daté par ¹⁴CDatation ¹⁴C

Datation des mobiliers liés à l'abandon Borne inférieure Borne supérieure Fiable ? oui

Complements et mobiliers postérieurs à l'abandon de la structure

La dépression formée suite à l'effondrement du plafond de la salle S1 a, selon toute vraisemblance, été comblée progressivement : le remplissage supérieur de la salle est stratifié, et montre une succession de couches de limon et d'arène, parfois contenant des cendres ou des pierres. Ces niveaux présentent un pendage en direction du probable puits d'accès. Le remplissage s'est achevé au niveau de cet accès supposé, où une dépression circulaire demeurait ; celle-ci a lors été remblayée à l'aide de nombreux blocs de quartzite et d'orthogneiss, dont certains étaient brûlés, et de fragments de meules.

Complements et mobiliers non rattachés à une phase précise

Datation des mobiliers non rattachés à une phase précise Borne inférieure Borne supérieure Fiable ? oui

Interprétation de la structure Souterrain Fiabilité A2

Remarques Entrée d'un souterrain de l'âge du Fer en contexte d'habitat partiellement documenté par un diagnostic archéologique.

Documents complémentaires

N°	1	2	3	4	L	l	H rel.	H res.	Aménagements	Surf.	Surf. utile
A1	1	1	0		1,00?	0,95?	1,45		Foyer aménagé dans une fosse elliptique	?	
S1	1	1	1	0	4,40	1,80		1,15		5,75	
P1	1	0	0	1	?	0,50	0,50	0,50		?	
St					4,40+					5,75+	5,75+

Décomposition de la structure en éléments constitutifs

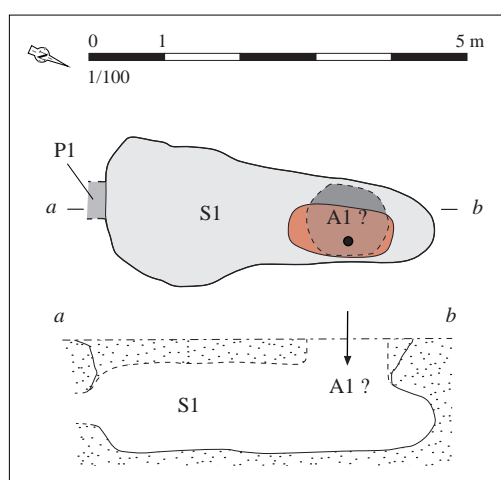

Relevé normalisé de la structure. DAO S. Bossard, d'après Roy, 2010, p. 55, fig. 41

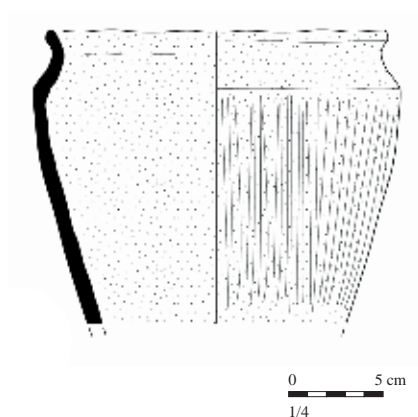

Mobilier issu des comblements liés à l'utilisation de la structure. D'après Roy, 2010, p. 66, fig. 51

Situation géographique et contexte géologique			
Département	Morbihan (56)	Lieu-dit IGN	Chapelle Saint-Laurent (?)
Commune	Landévant	Autre toponyme utilisé	Lande de Saint-Laurent
Coordonnées Lambert II étendu		Position topographique	Indéterminé
X = 193355	Y = 2324600	Nature du substrat	Indéterminé
Altitude NGF (m) ?		Compacité du substrat	Indéterminé
Références cadastrales (2014)		Section ?	Parcelle ?

Découverte, interventions et enregistrement		N° EA Patriarche	Aucun
Intervention(s) sur la structure étudiée		N° de la structure	
Année de découverte	1898 ?	Opération(s) liée(s)	
Type(s) d'intervention(s)	Exploration sommaire		
Bibliographie			
Le Rohellec, 1898 - LE ROHELLEC, "Découverte de chambres souterraines à Landévant", BSPM, 1898, p. 101-103.			

Contexte archéologique		Contexte renseigné ?	non	Habitat rattaché
<input type="checkbox"/> Habitat	<input type="checkbox"/> Voie protohistorique	<input type="checkbox"/> Enclous ou fossés non datés	<input type="checkbox"/> Meule	
<input type="checkbox"/> Espace funéraire	<input type="checkbox"/> Autre architecture souterraine	<input type="checkbox"/> Tessons de céramique	<input type="checkbox"/> Fragments d'argile cuite	
<input type="checkbox"/> Stèle	<input type="checkbox"/> Ensemble de structures mal défini	<input type="checkbox"/> Dépôt de haches à douille		
Structures en lien direct avec l'architecture souterraine <input type="checkbox"/> Fossé <input type="checkbox"/> Habitation probable <input type="checkbox"/> Ensemble de trous de poteaux				

Architecture de la structure		Plan relevé ?	schéma	Structure connue dans son ensemble ?	oui
Surface totale (m ²) ?	Longueur développée (m)	9,80		Nombre d'accès	1
Surface utilisable (m ²) ?	Type d'architecture	1113		Nombre de salles distinctes	3
Souterrain composé d'un accès oblique (puits ?) large de 0,40 m et long de 1 m (D), descendant en pente douce depuis la surface, et de trois salles. Le plan schématique fourni ne montre aucune séparation entre les deux premières salles A et B, alors que le Rohellec précise que ces deux salles, longues et larges de 2 m, étaient "séparées au milieu par une cloison" et "communiquaient par un petit couloir pratiqué dans le côté est" (Le Rohellec, 1998, p. 102). La deuxième salle était dotée d'une niche E haute de 0,40 m, large de 0,30 m et profonde de 0,20 m. L'accès à la troisième salle C, disposée à la perpendiculaire des deux autres, s'effectuait par une chatière ogivale, large de 0,50 m, longue de 0,60 m et haute de 0,40 m. La salle C, trapézoïdale, mesurait jusqu'à 1,75 m de haut, pour 3,90 m de long et 2 m de large dans sa partie occidentale.					

Complements, mobiliers et datations

Types de mobiliers et vestiges pouvant être attribués à l'âge du Fer, découverts dans la structure

- | | | | |
|--|--|---|--|
| <input type="checkbox"/> Aucun (non fouillé) | <input type="checkbox"/> Élément lié à la prod. de sel | <input type="checkbox"/> Meule complète ou fragmentée | <input type="checkbox"/> Outillage lithique (silex taillé, perceur...) |
| <input checked="" type="checkbox"/> Aucun (vide) | <input type="checkbox"/> Fragment de bois | <input type="checkbox"/> Objet de parure métallique | <input type="checkbox"/> Peson |
| <input type="checkbox"/> Céramique | <input type="checkbox"/> Fgmt de TC avec empreinte de clayonnage | <input type="checkbox"/> Objet de parure non métallique | <input type="checkbox"/> Plaque foyère |
| <input type="checkbox"/> Charbon | <input type="checkbox"/> Fragment de terre cuite indéterminé | <input type="checkbox"/> Objet en fer | <input type="checkbox"/> Résidu d'activité métallurgique |
| <input type="checkbox"/> Chenet | <input type="checkbox"/> Fusaïole | <input type="checkbox"/> Ossement de faune | <input type="checkbox"/> Stèle |
| <input type="checkbox"/> Coquillage | <input type="checkbox"/> Hache à douille en alliage cuivreux | <input type="checkbox"/> Ossement humain | <input type="checkbox"/> Reste carpologique |
| <input type="checkbox"/> Creuset | <input type="checkbox"/> Hache lithique polie | <input type="checkbox"/> Ossement indéterminé | |

Complements et mobiliers liés à l'utilisation de la structure

Vestige daté par ¹⁴CDatation ¹⁴C

Datation des mobiliers liés à l'utilisation

Borne inférieure

Borne supérieure

Fiable ?

 oui

Complements et mobiliers liés à l'abandon de la structure

Vestige daté par ¹⁴CDatation ¹⁴C

Datation des mobiliers liés à l'abandon

Borne inférieure

Borne supérieure

Fiable ?

 oui

Complements et mobiliers postérieurs à l'abandon de la structure

Complements et mobiliers non rattachés à une phase précise

Aucun mobilier n'a été recueilli dans les 0,70 m de terre recouvrant le sol des salles.

Datation des mobiliers non rattachés à une phase précise

Borne inférieure

Borne supérieure

Fiable ?

 oui

Interprétation de la structure Souterrain

Fiabilité B

Remarques Souterrain rattaché à l'âge du Fer, d'après l'architecture de la structure.

Documents complémentaires

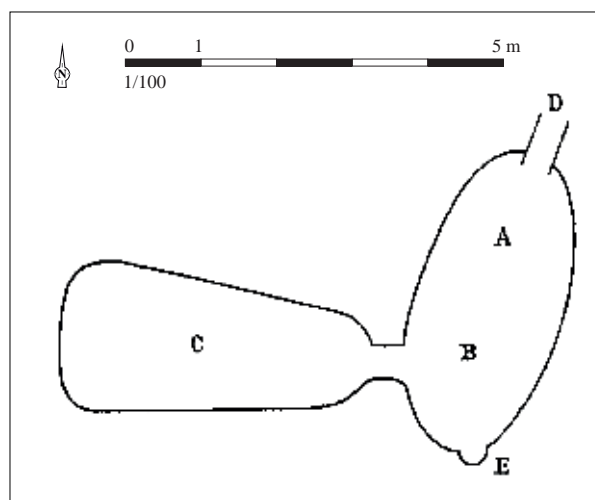

Plan de la structure. D'après Le Rohellec, 1898, p. 101

Situation géographique et contexte géologique

Département **Finistère (29)** Lieu-dit IGN **Kerlouët**
 Commune **Landivisiau** Autre toponyme utilisé

Coordonnées Lambert II étendu
 X = 126520 Y = 2411435
 Altitude NGF (m) ?

Position topographique Indéterminé
 Nature du substrat Indéterminé
 Compacité du substrat Indéterminé

Références cadastrales (2014) Section ? Parcelle ?

Découverte, interventions et enregistrement

N° EA Patriarche Aucun

Intervention(s) sur la structure étudiée N° de la structure
 Année de découverte avant 1877 Opération(s) liée(s)
 Type(s) d'intervention(s) Description sommaire

Bibliographie

Flagelle, 1877 - FLAGELLE E., "Notes archéologiques sur le département du Finistère", *BSAB*, t. IV, 1877, p. 27.

Contexte archéologique

Contexte renseigné ? non

Habitat rattaché

- Habitat Voie protohistorique Enclos ou fossés non datés Meule
 Espace funéraire Autre architecture souterraine Tessons de céramique Fragments d'argile cuite
 Stèle Ensemble de structures mal défini Dépôt de haches à douille

Structures en lien direct avec l'architecture souterraine Fossé Habitation probable Ensemble de trous de poteaux

Architecture de la structure

Plan relevé ? non

Structure connue dans son ensemble ? non

Surface totale (m²) Longueur développée (m) Nombre d'accès
 Surface utilisable (m²) Type d'architecture Nombre de salles distinctes

"Chambres ou souterrain" (Flagelle, 1877, p. 27).

Complements, mobiliers et datations

Types de mobiliers et vestiges pouvant être attribués à l'âge du Fer, découverts dans la structure

- | | | | |
|--|---|--|--|
| <input type="checkbox"/> Aucun (non fouillé) | <input type="checkbox"/> Élément lié à la prod. de sel | <input type="checkbox"/> Meule complète ou fragmentée | <input type="checkbox"/> Outillage lithique (silex taillé, percuteur...) |
| <input type="checkbox"/> Aucun (vide) | <input type="checkbox"/> Fragment de bois | <input type="checkbox"/> Objet de parure métallique | <input type="checkbox"/> Peson |
| <input type="checkbox"/> Céramique | <input type="checkbox"/> Fgmt de TC avec empreinte de clayonnage | <input type="checkbox"/> Objet de parure non métallique | <input type="checkbox"/> Plaque foyère |
| <input type="checkbox"/> Charbon | <input checked="" type="checkbox"/> Fragment de terre cuite indéterminé | <input type="checkbox"/> Objet en fer | <input type="checkbox"/> Résidu d'activité métallurgique |
| <input type="checkbox"/> Chenet | <input type="checkbox"/> Fusaïole | <input type="checkbox"/> Ossement de faune | <input type="checkbox"/> Stèle |
| <input type="checkbox"/> Coquillage | <input type="checkbox"/> Hache à douille en alliage cuivreux | <input type="checkbox"/> Ossement humain | <input type="checkbox"/> Reste carpologique |
| <input type="checkbox"/> Creuset | <input type="checkbox"/> Hache lithique polie | <input checked="" type="checkbox"/> Ossement indéterminé | |

Complements et mobiliers liés à l'utilisation de la structure

Vestige daté par ¹⁴CDatation ¹⁴C

Datation des mobiliers liés à l'utilisation

Borne inférieure

Borne supérieure

Fiable ?

 oui

Complements et mobiliers liés à l'abandon de la structure

Vestige daté par ¹⁴CDatation ¹⁴C

Datation des mobiliers liés à l'abandon

Borne inférieure

Borne supérieure

Fiable ?

 oui

Complements et mobiliers postérieurs à l'abandon de la structure

Complements et mobiliers non rattachés à une phase précise

Mentions de "tuiles, ossements" découverts dans le souterrain (Flagelle, 1877, p. 27).

Datation des mobiliers non rattachés à
une phase précise

Borne inférieure

Borne supérieure

Fiable ?

 oui

Interprétation de la structure Souterrain

Fiabilité D

Remarques Souterrain non daté.

Situation géographique et contexte géologique			
Département	Finistère (29)	Lieu-dit IGN	Ty Guen
Commune	Landivisiau	Autre toponyme utilisé	
Coordonnées Lambert II étendu		Position topographique	Indéterminé
X = 128030	Y = 2409000	Nature du substrat	Indéterminé
Altitude NGF (m) ?		Compacité du substrat	Indéterminé
Références cadastrales (2014)		Section ?	Parcelle ?

Découverte, interventions et enregistrement		N° EA Patriarche	Aucun
Intervention(s) sur la structure étudiée		N° de la structure	
Année de découverte	vers 1882	Opération(s) liée(s)	
Type(s) d'intervention(s)	Signalement		
Bibliographie			
Châtellier, 1907 - CHÂTELLIER (DU) P., <i>Les époques préhistoriques et gauloises dans le Finistère</i> , Rennes, J. Plihon et Hommay, 1907, p. 76.			

Contexte archéologique		Contexte renseigné ?	oui	Habitat rattaché
<input type="checkbox"/> Habitat	<input type="checkbox"/> Voie protohistorique	<input type="checkbox"/> Enclos ou fossés non datés	<input type="checkbox"/> Meule	
<input type="checkbox"/> Espace funéraire	<input type="checkbox"/> Autre architecture souterraine	<input type="checkbox"/> Tessons de céramique	<input type="checkbox"/> Fragments d'argile cuite	
<input type="checkbox"/> Stèle	<input type="checkbox"/> Ensemble de structures mal défini	<input checked="" type="checkbox"/> Dépôt de haches à douille		
Un dépôt de 62 haches à douille de type armoricain provient du même lieu-dit (Châtellier, 1907, p. 76 ; EA 29 105 0007).				
Structures en lien direct avec l'architecture souterraine <input type="checkbox"/> Fossé <input type="checkbox"/> Habitation probable <input type="checkbox"/> Ensemble de trous de poteaux				

Architecture de la structure		Plan relevé ?	non	Structure connue dans son ensemble ?	non
Surface totale (m ²)	Longueur développée (m)	Nombre d'accès			
Surface utilisable (m ²)	Type d'architecture	Nombre de salles distinctes			
"Chambre souterraine" (Châtellier, 1907, p. 76).					

Complements, mobiliers et datations

Types de mobiliers et vestiges pouvant être attribués à l'âge du Fer, découverts dans la structure

- | | | | |
|---|--|---|--|
| <input checked="" type="checkbox"/> Aucun (non fouillé) | <input type="checkbox"/> Élément lié à la prod. de sel | <input type="checkbox"/> Meule complète ou fragmentée | <input type="checkbox"/> Outillage lithique (silex taillé, percuteur...) |
| <input type="checkbox"/> Aucun (vide) | <input type="checkbox"/> Fragment de bois | <input type="checkbox"/> Objet de parure métallique | <input type="checkbox"/> Peson |
| <input type="checkbox"/> Céramique | <input type="checkbox"/> Fgmt de TC avec empreinte de clayonnage | <input type="checkbox"/> Objet de parure non métallique | <input type="checkbox"/> Plaque foyère |
| <input type="checkbox"/> Charbon | <input type="checkbox"/> Fragment de terre cuite indéterminé | <input type="checkbox"/> Objet en fer | <input type="checkbox"/> Résidu d'activité métallurgique |
| <input type="checkbox"/> Chenet | <input type="checkbox"/> Fusaïole | <input type="checkbox"/> Ossement de faune | <input type="checkbox"/> Stèle |
| <input type="checkbox"/> Coquillage | <input type="checkbox"/> Hache à douille en alliage cuivreux | <input type="checkbox"/> Ossement humain | <input type="checkbox"/> Reste carpologique |
| <input type="checkbox"/> Creuset | <input type="checkbox"/> Hache lithique polie | <input type="checkbox"/> Ossement indéterminé | |

Complements et mobiliers liés à l'utilisation de la structure

Vestige daté par ¹⁴CDatation ¹⁴C

Datation des mobiliers liés à l'utilisation

Borne inférieure

Borne supérieure

Fiable ?

 oui

Complements et mobiliers liés à l'abandon de la structure

Vestige daté par ¹⁴CDatation ¹⁴C

Datation des mobiliers liés à l'abandon

Borne inférieure

Borne supérieure

Fiable ?

 oui

Complements et mobiliers postérieurs à l'abandon de la structure

Complements et mobiliers non rattachés à une phase précise

Datation des mobiliers non rattachés à
une phase précise

Borne inférieure

Borne supérieure

Fiable ?

 oui

Interprétation de la structure Souterrain

Fiabilité D

Remarques Souterrain non daté.

Situation géographique et contexte géologique

Département **Finistère (29)** Lieu-dit IGN **Brunguen**
 Commune **Landrévarzec** Autre toponyme utilisé

Coordonnées Lambert II étendu
 X = 123690 Y = 2362280
 Altitude NGF (m) ?

Position topographique Indéterminé
 Nature du substrat Indéterminé
 Compacité du substrat Indéterminé

Références cadastrales (2014) Section ? Parcelle ?

Découverte, interventions et enregistrement

N° EA Patriarche Aucun

Intervention(s) sur la structure étudiée *N° de la structure*
Année de découverte 1934 *Opération(s) liée(s)*
Type(s) d'intervention(s) Signalement

Bibliographie

Waquet, 1934 - WAQUET, "Procès-Verbaux", BSAF, 1934, p. X.

Contexte archéologique

Contexte renseigné ? non

Habitat rattaché

- Habitat Voie protohistorique Enclos ou fossés non datés Meule
 Espace funéraire Autre architecture souterraine Tessons de céramique Fragments d'argile cuite
 Stèle Ensemble de structures mal défini Dépôt de haches à douille

Structures en lien direct avec l'architecture souterraine Fossé Habitation probable Ensemble de trous de poteaux

Architecture de la structure

Plan relevé ? non

Structure connue dans son ensemble ? non

Surface totale (m²) *Longueur développée (m)* *Nombre d'accès*
Surface utilisable (m²) *Type d'architecture* *Nombre de salles distinctes*

"Souterrain".

Complements, mobiliers et datations

Types de mobiliers et vestiges pouvant être attribués à l'âge du Fer, découverts dans la structure

- | | | | |
|---|--|---|--|
| <input checked="" type="checkbox"/> Aucun (non fouillé) | <input type="checkbox"/> Élément lié à la prod. de sel | <input type="checkbox"/> Meule complète ou fragmentée | <input type="checkbox"/> Outillage lithique (silex taillé, percuteur...) |
| <input type="checkbox"/> Aucun (vide) | <input type="checkbox"/> Fragment de bois | <input type="checkbox"/> Objet de parure métallique | <input type="checkbox"/> Peson |
| <input type="checkbox"/> Céramique | <input type="checkbox"/> Fgmt de TC avec empreinte de clayonnage | <input type="checkbox"/> Objet de parure non métallique | <input type="checkbox"/> Plaque foyère |
| <input type="checkbox"/> Charbon | <input type="checkbox"/> Fragment de terre cuite indéterminé | <input type="checkbox"/> Objet en fer | <input type="checkbox"/> Résidu d'activité métallurgique |
| <input type="checkbox"/> Chenet | <input type="checkbox"/> Fusaïole | <input type="checkbox"/> Ossement de faune | <input type="checkbox"/> Stèle |
| <input type="checkbox"/> Coquillage | <input type="checkbox"/> Hache à douille en alliage cuivreux | <input type="checkbox"/> Ossement humain | <input type="checkbox"/> Reste carpologique |
| <input type="checkbox"/> Creuset | <input type="checkbox"/> Hache lithique polie | <input type="checkbox"/> Ossement indéterminé | |

Complements et mobiliers liés à l'utilisation de la structure

Vestige daté par ¹⁴CDatation ¹⁴C

Datation des mobiliers liés à l'utilisation

Borne inférieure

Borne supérieure

Fiable ?

 oui

Complements et mobiliers liés à l'abandon de la structure

Vestige daté par ¹⁴CDatation ¹⁴C

Datation des mobiliers liés à l'abandon

Borne inférieure

Borne supérieure

Fiable ?

 oui

Complements et mobiliers postérieurs à l'abandon de la structure

Complements et mobiliers non rattachés à une phase précise

Datation des mobiliers non rattachés à
une phase précise

Borne inférieure

Borne supérieure

Fiable ?

 oui

Interprétation de la structure Souterrain

Fiabilité E

Remarques Aucune information exploitable.

Situation géographique et contexte géologique

Département	Finistère (29)	Lieu-dit IGN	Rularou
Commune	Landrévarzec	Autre toponyme utilisé	Rulazarou

Coordonnées Lambert II étendu		Position topographique	Rebord
X = 123563	Y = 2361296	Nature du substrat	Micaschiste
Altitude NGF (m)	131	Compacité du substrat	Altéré
Références cadastrales (2014)	Section	ZK	Parcelle 160 ?

Découverte, interventions et enregistrement

N° EA Patriarche 29 106 0002

Intervention(s) sur la structure étudiée	<i>N° de la structure</i>
<i>Année de découverte</i> 1993	<i>Opération(s) liée(s)</i>
<i>Type(s) d'intervention(s)</i> Description sommaire	

Bibliographie**Documentation du SRA Bretagne.****Contexte archéologique**

Contexte renseigné ? non

Habitat rattaché

- | | | | |
|---|--|---|---|
| <input type="checkbox"/> Habitat | <input type="checkbox"/> Voie protohistorique | <input type="checkbox"/> Enclos ou fossés non datés | <input type="checkbox"/> Meule |
| <input type="checkbox"/> Espace funéraire | <input type="checkbox"/> Autre architecture souterraine | <input type="checkbox"/> Tessons de céramique | <input type="checkbox"/> Fragments d'argile cuite |
| <input type="checkbox"/> Stèle | <input type="checkbox"/> Ensemble de structures mal défini | <input type="checkbox"/> Dépôt de haches à douille | |

Structures en lien direct avec l'architecture souterraine
 Fossé
 Habitation probable
 Ensemble de trous de poteaux
Architecture de la structure

Plan relevé ? non

Structure connue dans son ensemble ? non

<i>Surface totale (m²)</i>	<i>Longueur développée (m)</i>	<i>Nombre d'accès</i>
<i>Surface utilisable (m²)</i>	<i>Type d'architecture</i>	<i>Nombre de salles distinctes</i>

Cavité cylindrique de 1 m de diamètre, profonde de 1,20 à 1,50 m, comblée.

Complements, mobiliers et datations

Types de mobiliers et vestiges pouvant être attribués à l'âge du Fer, découverts dans la structure

- | | | | |
|---|--|---|--|
| <input checked="" type="checkbox"/> Aucun (non fouillé) | <input type="checkbox"/> Élément lié à la prod. de sel | <input type="checkbox"/> Meule complète ou fragmentée | <input type="checkbox"/> Outillage lithique (silex taillé, percuteur...) |
| <input type="checkbox"/> Aucun (vide) | <input type="checkbox"/> Fragment de bois | <input type="checkbox"/> Objet de parure métallique | <input type="checkbox"/> Peson |
| <input type="checkbox"/> Céramique | <input type="checkbox"/> Fgmt de TC avec empreinte de clayonnage | <input type="checkbox"/> Objet de parure non métallique | <input type="checkbox"/> Plaque foyère |
| <input type="checkbox"/> Charbon | <input type="checkbox"/> Fragment de terre cuite indéterminé | <input type="checkbox"/> Objet en fer | <input type="checkbox"/> Résidu d'activité métallurgique |
| <input type="checkbox"/> Chenet | <input type="checkbox"/> Fusaïole | <input type="checkbox"/> Ossement de faune | <input type="checkbox"/> Stèle |
| <input type="checkbox"/> Coquillage | <input type="checkbox"/> Hache à douille en alliage cuivreux | <input type="checkbox"/> Ossement humain | <input type="checkbox"/> Reste carpologique |
| <input type="checkbox"/> Creuset | <input type="checkbox"/> Hache lithique polie | <input type="checkbox"/> Ossement indéterminé | |

Complements et mobiliers liés à l'utilisation de la structure

Vestige daté par ¹⁴CDatation ¹⁴C

Datation des mobiliers liés à l'utilisation

Borne inférieure

Borne supérieure

Fiable ?

 oui

Complements et mobiliers liés à l'abandon de la structure

Vestige daté par ¹⁴CDatation ¹⁴C

Datation des mobiliers liés à l'abandon

Borne inférieure

Borne supérieure

Fiable ?

 oui

Complements et mobiliers postérieurs à l'abandon de la structure

Complements et mobiliers non rattachés à une phase précise

Datation des mobiliers non rattachés à
une phase précise

Borne inférieure

Borne supérieure

Fiable ?

 oui

Interprétation de la structure Cavités

Fiabilité E

Remarques Possible puits d'accès de souterrain.

Situation géographique et contexte géologique

Département	Morbihan (56)	Lieu-dit IGN	Bourg
Commune	Langoëlan	Autre toponyme utilisé	Rue du stade

Coordonnées Lambert II étendu

X = 185574 Y = 2361515

Altitude NGF (m) 195

Position topographique Rebord

Nature du substrat Granite

Compacité du substrat Indéterminé

Références cadastrales (2014) Section AA Parcelle ?

Découverte, interventions et enregistrement

N° EA Patriarche 56 099 0009

Intervention(s) sur la structure étudiée

N° de la structure

Année de découverte 1973

Opération(s) liée(s) 269 / LECERF Yannick / SU / 1 / 1973

Type(s) d'intervention(s) Relevé

Bibliographie

Lecerf, 1978 - LECERF Y., "Le bourg de Langoëlan (Morbihan)", in GIOT P.-R. LECERF Y., LECORNEC J., LE ROUX C.-T., *Souterrains armoricains de l'âge du Fer*, Rennes, laboratoire "Anthropologie - Préhistoire - Protohistoire - Quaternaire armoricains", 1978, p. 116-117.

Contexte archéologique

Contexte renseigné ? non

Habitat rattaché

- | | | | |
|---|--|---|---|
| <input type="checkbox"/> Habitat | <input type="checkbox"/> Voie protohistorique | <input type="checkbox"/> Enclos ou fossés non datés | <input type="checkbox"/> Meule |
| <input type="checkbox"/> Espace funéraire | <input type="checkbox"/> Autre architecture souterraine | <input type="checkbox"/> Tessons de céramique | <input type="checkbox"/> Fragments d'argile cuite |
| <input type="checkbox"/> Stèle | <input type="checkbox"/> Ensemble de structures mal défini | <input type="checkbox"/> Dépôt de haches à douille | |

Structures en lien direct avec l'architecture souterraine Fossé Habitation probable Ensemble de trous de poteaux**Architecture de la structure**

Plan relevé ? oui

Structure connue dans son ensemble ? non

Surface totale (m ²)	12,50+	Longueur développée (m)	8,80+	Nombre d'accès	?
Surface utilisable (m ²)	11,95+	Type d'architecture	1113	Nombre de salles distinctes	3+

Souterrain composé d'au moins une enfilade de trois salles S1 à S3 séparées par une chatière étroite P1 et un passage moins resserré, P2. Un probable puits d'accès devait exister au sud-ouest de la salle S1, mais il n'est pas exclu qu'une ou plusieurs autres salles prolongeaient le réseau souterrain.

Complements, mobiliers et datations

Types de mobiliers et vestiges pouvant être attribués à l'âge du Fer, découverts dans la structure

- | | | | |
|---|--|---|--|
| <input checked="" type="checkbox"/> Aucun (non fouillé) | <input type="checkbox"/> Élément lié à la prod. de sel | <input type="checkbox"/> Meule complète ou fragmentée | <input type="checkbox"/> Outillage lithique (silex taillé, percuteur...) |
| <input type="checkbox"/> Aucun (vide) | <input type="checkbox"/> Fragment de bois | <input type="checkbox"/> Objet de parure métallique | <input type="checkbox"/> Peson |
| <input type="checkbox"/> Céramique | <input type="checkbox"/> Fgmt de TC avec empreinte de clayonnage | <input type="checkbox"/> Objet de parure non métallique | <input type="checkbox"/> Plaque foyère |
| <input type="checkbox"/> Charbon | <input type="checkbox"/> Fragment de terre cuite indéterminé | <input type="checkbox"/> Objet en fer | <input type="checkbox"/> Résidu d'activité métallurgique |
| <input type="checkbox"/> Chenet | <input type="checkbox"/> Fusaïole | <input type="checkbox"/> Ossement de faune | <input type="checkbox"/> Stèle |
| <input type="checkbox"/> Coquillage | <input type="checkbox"/> Hache à douille en alliage cuivreux | <input type="checkbox"/> Ossement humain | <input type="checkbox"/> Reste carpologique |
| <input type="checkbox"/> Creuset | <input type="checkbox"/> Hache lithique polie | <input type="checkbox"/> Ossement indéterminé | |

Complements et mobiliers liés à l'utilisation de la structure

Vestige daté par ¹⁴CDatation ¹⁴C

Datation des mobiliers liés à l'utilisation

Borne inférieure

Borne supérieure

Fiable ?

 oui

Complements et mobiliers liés à l'abandon de la structure

Un cône de terre et de pierres, non fouillé, remplissait la partie sud-ouest de la salle S1, jusqu'à atteindre le plafond ; il est probable qu'il correspondait à un apport de matériaux obturant un puits d'accès situé à proximité et déversé dans la première salle du souterrain.

Vestige daté par ¹⁴CDatation ¹⁴C

Datation des mobiliers liés à l'abandon

Borne inférieure

Borne supérieure

Fiable ?

 oui

Complements et mobiliers postérieurs à l'abandon de la structure

Complements et mobiliers non rattachés à une phase précise

Datation des mobiliers non rattachés à une phase précise

Borne inférieure

Borne supérieure

Fiable ?

 oui

Interprétation de la structure Souterrain

Fiabilité B

Remarques Souterrain rattaché à l'âge du Fer, d'après l'architecture de la structure.

Documents complémentaires

N°	1	2	3	4	L	l	H rel.	H res.	Aménagements	Surf.	Surf. utile
S1	1	3	0	0	3,65+	1,45	1,05			4,40+	4,40+
S2	1	1	1	0	2,75	2,30	1,80			5,45	5,45
S3	1	1	1	0	1,75	1,50	1,80			2,10	2,10
P1	1	1	1	3	0,45	0,55	0,80			0,30	
P2	1	3	1	0	0,20	1,10	1,35			0,25	
St					8,80+					12,50+	11,95+

Décomposition de la structure en éléments constitutifs

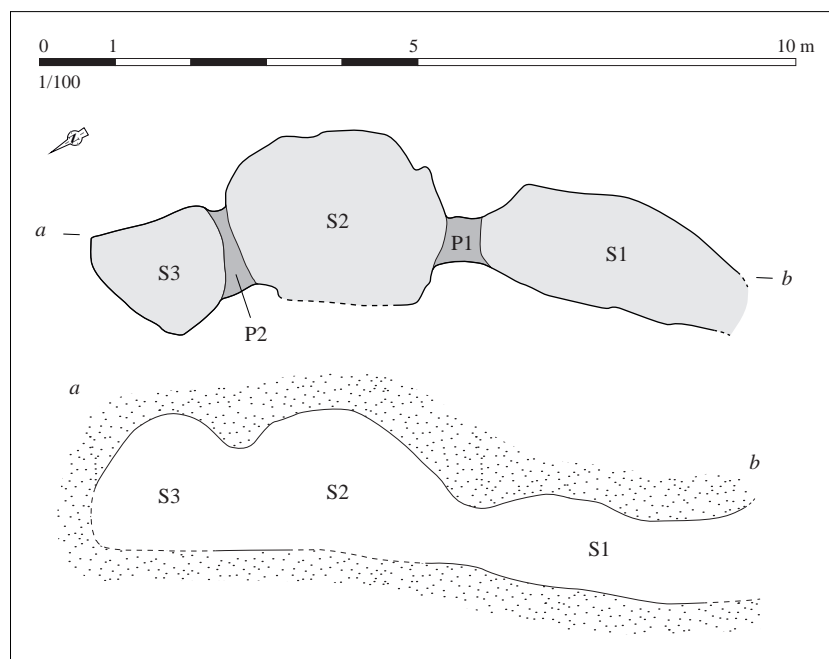

Relevé normalisé de la structure. DAO S. Bossard, d'après Lecerf, 1978, p. 117

Situation géographique et contexte géologique			
Département	Morbihan (56)	Lieu-dit IGN	Saint-Houarno
Commune	Langoëlan	Autre toponyme utilisé	
Coordonnées Lambert II étendu		Position topographique	Indéterminé
X = 185800	Y = 2359130	Nature du substrat	Indéterminé
Altitude NGF (m) ?		Compacité du substrat	Indéterminé
Références cadastrales (2014)		Section ?	Parcelle ?

Découverte, interventions et enregistrement		N° EA Patriarche	Aucun
Intervention(s) sur la structure étudiée		N° de la structure	
Année de découverte	1975	Opération(s) liée(s)	
Type(s) d'intervention(s)	Description sommaire		
Bibliographie			
Lecornec, 1978 - LECORNEC J., "Un aspect du second âge du Fer en Armorique. Les souterrains refuges", <i>BSPM</i> , 1978, p. 33.			

Contexte archéologique		Contexte renseigné ?	oui	Habitat rattaché
<input type="checkbox"/> Habitat	<input type="checkbox"/> Voie protohistorique	<input checked="" type="checkbox"/>	Enclos ou fossés non datés	<input type="checkbox"/> Meule
<input type="checkbox"/> Espace funéraire	<input type="checkbox"/> Autre architecture souterraine	<input type="checkbox"/>	Tessons de céramique	<input type="checkbox"/> Fragments d'argile cuite
<input type="checkbox"/> Stèle	<input type="checkbox"/> Ensemble de structures mal défini	<input type="checkbox"/>	Dépôt de haches à douille	
Un enclos au plan formant un "D" a été découvert en prospection aérienne sur le même lieu-dit (EA 56 099 0016).				
Structures en lien direct avec l'architecture souterraine <input type="checkbox"/> Fossé <input type="checkbox"/> Habitation probable <input type="checkbox"/> Ensemble de trous de poteaux				

Architecture de la structure		Plan relevé ?	non	Structure connue dans son ensemble ?	non
Surface totale (m ²)	Longueur développée (m)	Nombre d'accès			
Surface utilisable (m ²)	Type d'architecture	Nombre de salles distinctes			
Puits comblé et amorce de salle.					

Complements, mobiliers et datations			
Types de mobiliers et vestiges pouvant être attribués à l'âge du Fer, découverts dans la structure			
<input checked="" type="checkbox"/> Aucun (non fouillé)	<input type="checkbox"/> Élément lié à la prod. de sel	<input type="checkbox"/> Meule complète ou fragmentée	<input type="checkbox"/> Outillage lithique (silex taillé, perceur...)
<input type="checkbox"/> Aucun (vide)	<input type="checkbox"/> Fragment de bois	<input type="checkbox"/> Objet de parure métallique	<input type="checkbox"/> Peson
<input type="checkbox"/> Céramique	<input type="checkbox"/> Fgmt de TC avec empreinte de clayonnage	<input type="checkbox"/> Objet de parure non métallique	<input type="checkbox"/> Plaque foyère
<input type="checkbox"/> Charbon	<input type="checkbox"/> Fragment de terre cuite indéterminé	<input type="checkbox"/> Objet en fer	<input type="checkbox"/> Résidu d'activité métallurgique
<input type="checkbox"/> Chenet	<input type="checkbox"/> Fusaïole	<input type="checkbox"/> Ossement de faune	<input type="checkbox"/> Stèle
<input type="checkbox"/> Coquillage	<input type="checkbox"/> Hache à douille en alliage cuivreux	<input type="checkbox"/> Ossement humain	<input type="checkbox"/> Reste carpologique
<input type="checkbox"/> Creuset	<input type="checkbox"/> Hache lithique polie	<input type="checkbox"/> Ossement indéterminé	
Complements et mobiliers liés à l'utilisation de la structure			
Vestige daté par ¹⁴ C		Datation ¹⁴ C	
Datation des mobiliers liés à l'utilisation	Borne inférieure	Borne supérieure	Fiable ? <input type="checkbox"/> oui
Complements et mobiliers liés à l'abandon de la structure			
Vestige daté par ¹⁴ C		Datation ¹⁴ C	
Datation des mobiliers liés à l'abandon	Borne inférieure	Borne supérieure	Fiable ? <input type="checkbox"/> oui
Complements et mobiliers postérieurs à l'abandon de la structure			
Complements et mobiliers non rattachés à une phase précise			
Datation des mobiliers non rattachés à une phase précise		Borne inférieure	Borne supérieure
			Fiable ? <input type="checkbox"/> oui
Interprétation de la structure	Souterrain	Fiabilité	D
Remarques	Souterrain non daté.		

Situation géographique et contexte géologique			
Département	Morbihan (56)	Lieu-dit IGN	Kerihuel
Commune	Langonnet	Autre toponyme utilisé	Kerihuel
Coordonnées Lambert II étendu		Position topographique	Replat
X = 169440	Y = 2366535	Nature du substrat	Granite
Altitude NGF (m)	186	Compacité du substrat	Altéré
Références cadastrales (2014)	Section	YB	Parcelle 34

Découverte, interventions et enregistrement		N° EA Patriarche	56 100 0054
Intervention(s) sur la structure étudiée		N° de la structure	
Année de découverte	2010	Opération(s) liée(s)	
Type(s) d'intervention(s)	Prospection aérienne		
Bibliographie			
Naas, 2010 - NAAS P., <i>Rapport de prospection-inventaire entre l'Oust et l'Elle. Arrondissements de Pontivy, Vannes et Lorient, département du Morbihan. Cantons de Mûr-de-Bretagne et Loudéac, département des Côtes-d'Armor</i> , Rennes, documentation du SRA Bretagne, 2010, n. p.			

Contexte archéologique		Contexte renseigné ?	oui	Habitat rattaché
<input checked="" type="checkbox"/> Habitat	<input checked="" type="checkbox"/> Voie protohistorique	<input type="checkbox"/> Enclos ou fossés non datés	<input type="checkbox"/> Meule	
<input type="checkbox"/> Espace funéraire	<input type="checkbox"/> Autre architecture souterraine	<input type="checkbox"/> Tessons de céramique	<input type="checkbox"/> Fragments d'argile cuite	
<input type="checkbox"/> Stèle	<input type="checkbox"/> Ensemble de structures mal défini	<input type="checkbox"/> Dépôt de haches à douille		
Souterrain localisé à l'aplomb du probable logis d'un habitat enclos observé d'avion. La voie protohistorique Yaudet/Paule/Sainte-Anne-en-Plouay circule à moins de 300 m à l'est du site.				
Structures en lien direct avec l'architecture souterraine <input type="checkbox"/> Fossé <input checked="" type="checkbox"/> Habitation probable <input type="checkbox"/> Ensemble de trous de poteaux				

Architecture de la structure		Plan relevé ?	non	Structure connue dans son ensemble ?	non
Surface totale (m ²)	Longueur développée (m)	Nombre d'accès			
Surface utilisable (m ²)	Type d'architecture	Nombre de salles distinctes			
Sur un cliché pris d'avion, un enclos formé d'au moins trois enceintes concentriques renferme, en face de l'entrée manifestement ouverte au sud, deux états d'un bâtiment, probablement l'habitation, reconstruits au même emplacement. Les tranchées d'implantation des parois de ce bâtiment, de plan quadrangulaire aux angles arrondis, sont nettement visibles. Dans l'angle nord-ouest de ce bâtiment, une succession de taches sombres matérialise probablement l'emplacement de salles souterraines dont le plafond s'est effondré, au moins 5 ou 6. Ce réseau souterrain, établi à l'aplomb de l'habitation, peut avoir été creusé pour partie à l'intérieur de celle-ci, et pour partie à l'extérieur, voire déboucher sur un fossé d'enclos ; le chevauchement des différents états de l'habitat ne permet pas de préciser davantage ses relations avec les structures environnantes.					

Complements, mobiliers et datations

Types de mobiliers et vestiges pouvant être attribués à l'âge du Fer, découverts dans la structure

- | | | | |
|---|--|---|--|
| <input checked="" type="checkbox"/> Aucun (non fouillé) | <input type="checkbox"/> Élément lié à la prod. de sel | <input type="checkbox"/> Meule complète ou fragmentée | <input type="checkbox"/> Outillage lithique (silex taillé, perceur...) |
| <input type="checkbox"/> Aucun (vide) | <input type="checkbox"/> Fragment de bois | <input type="checkbox"/> Objet de parure métallique | <input type="checkbox"/> Peson |
| <input type="checkbox"/> Céramique | <input type="checkbox"/> Fgmt de TC avec empreinte de clayonnage | <input type="checkbox"/> Objet de parure non métallique | <input type="checkbox"/> Plaque foyère |
| <input type="checkbox"/> Charbon | <input type="checkbox"/> Fragment de terre cuite indéterminé | <input type="checkbox"/> Objet en fer | <input type="checkbox"/> Résidu d'activité métallurgique |
| <input type="checkbox"/> Chenet | <input type="checkbox"/> Fusaïole | <input type="checkbox"/> Ossement de faune | <input type="checkbox"/> Stèle |
| <input type="checkbox"/> Coquillage | <input type="checkbox"/> Hache à douille en alliage cuivreux | <input type="checkbox"/> Ossement humain | <input type="checkbox"/> Reste carpologique |
| <input type="checkbox"/> Creuset | <input type="checkbox"/> Hache lithique polie | <input type="checkbox"/> Ossement indéterminé | |

Complements et mobiliers liés à l'utilisation de la structure

Vestige daté par ¹⁴CDatation ¹⁴C

Datation des mobiliers liés à l'utilisation

Borne inférieure

Borne supérieure

Fiable ?

 oui

Complements et mobiliers liés à l'abandon de la structure

Vestige daté par ¹⁴CDatation ¹⁴C

Datation des mobiliers liés à l'abandon

Borne inférieure

Borne supérieure

Fiable ?

 oui

Complements et mobiliers postérieurs à l'abandon de la structure

Complements et mobiliers non rattachés à une phase précise

Datation des mobiliers non rattachés à une phase précise

Borne inférieure

Borne supérieure

Fiable ?

 oui

Interprétation de la structure

Souterrain ?

Fiabilité

B

Remarques

Souterrain rattaché à l'âge du Fer en raison de son contexte. Il a été creusé à l'intérieur d'un enclos, vraisemblablement à l'aplomb de l'habitation. Sa morphologie demeure inconnue.

Documents complémentaires

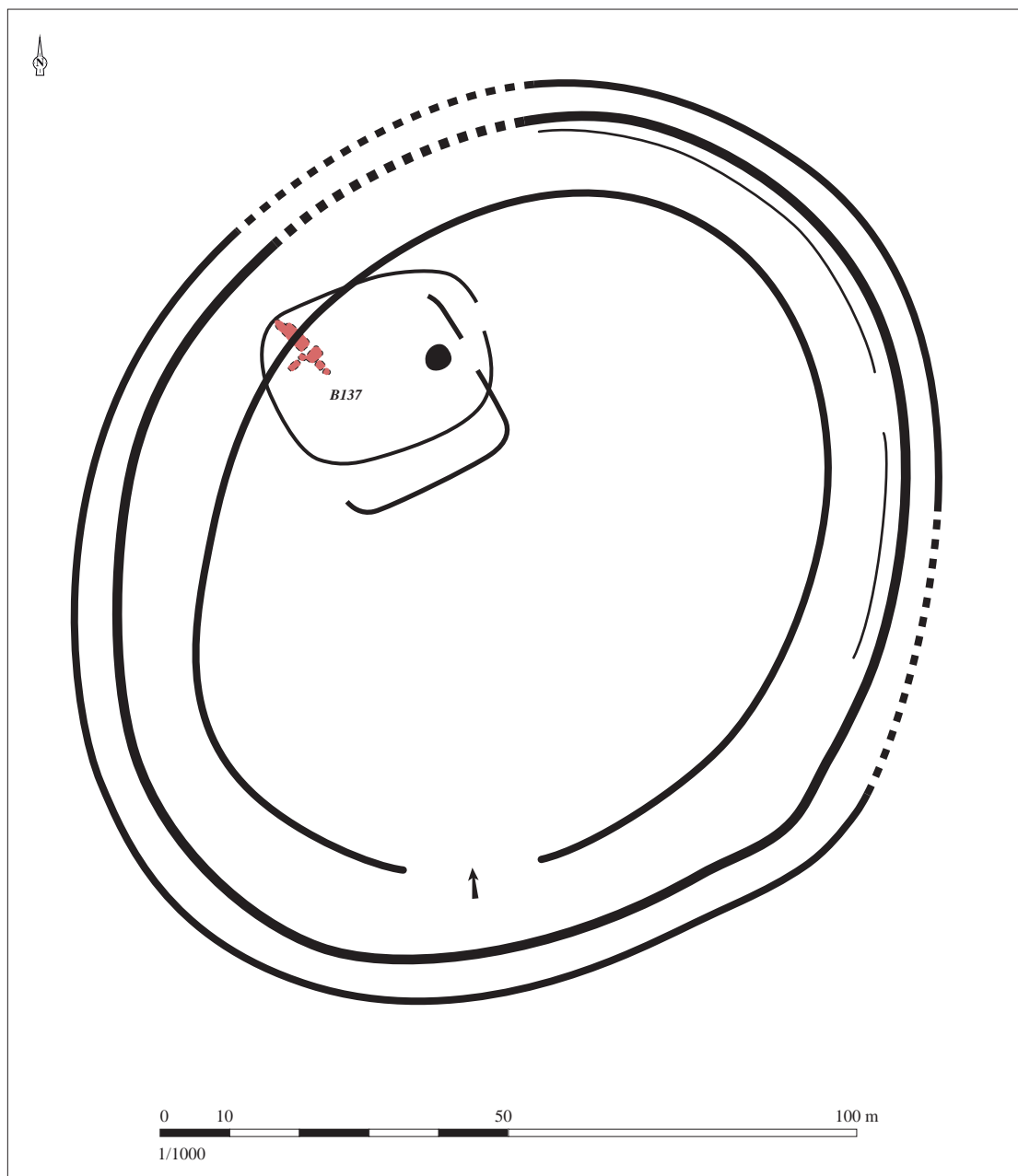

Proposition de plan des vestiges de l'habitat visible sur cliché aérien. DAO S. Bossard, d'après Naas, 2010

Situation géographique et contexte géologique			
Département	Morbihan (56)	Lieu-dit IGN	Lezorgu
Commune	Languidic	Autre toponyme utilisé	Les Orgu
Coordonnées Lambert II étendu		Position topographique	Versant
X = 189842	Y = 2330609	Nature du substrat	Granite
Altitude NGF (m)	82	Compacité du substrat	Altéré
Références cadastrales (2014)	Section	WV	Parcelle 11

Découverte, interventions et enregistrement		N° EA Patriarche	56 101 0033
Intervention(s) sur la structure étudiée		<i>N° de la structure</i>	
<i>Année de découverte</i>	1893	<i>Opération(s) liée(s)</i>	
<i>Type(s) d'intervention(s)</i>	Exploration sommaire		
Bibliographie			
Mahé, 1893 - MAHÉ, "Fouilles des grottes des Orgu, commune de Languidic", <i>BSPM</i> , 1893, p. 31-32.			

Contexte archéologique		Contexte renseigné ?	non	Habitat rattaché
<input type="checkbox"/> Habitat	<input type="checkbox"/> Voie protohistorique	<input type="checkbox"/> Enclos ou fossés non datés	<input type="checkbox"/> Meule	
<input type="checkbox"/> Espace funéraire	<input type="checkbox"/> Autre architecture souterraine	<input type="checkbox"/> Tessons de céramique	<input type="checkbox"/> Fragments d'argile cuite	
<input type="checkbox"/> Stèle	<input type="checkbox"/> Ensemble de structures mal défini	<input type="checkbox"/> Dépôt de haches à douille		
<i>Structures en lien direct avec l'architecture souterraine</i>				
<input type="checkbox"/> Fossé <input type="checkbox"/> Habitation probable <input type="checkbox"/> Ensemble de trous de poteaux				

Architecture de la structure		Plan relevé ?	non	Structure connue dans son ensemble ?	non
<i>Surface totale (m²)</i>	<i>Longueur développée (m)</i>			<i>Nombre d'accès</i>	1 ?
<i>Surface utilisable (m²)</i>	<i>Type d'architecture</i>			<i>Nombre de salles distinctes</i>	5 ?
<p>Souterrain composé d'au moins cinq salles, dont quatre sont disposées en enfilade, et la cinquième est perpendiculaire à la quatrième. Ces salles communiquent par des chatières longues entre 0,60 et 1,30 m. La première salle, au sud, est de forme elliptique, mesure 1 m de diamètre et 1 m de haut ; elle est dotée d'une petite excavation, au sud, pouvant correspondre à une chatière indiquant la présence d'une autre salle. La seconde salle, entièrement comblée par des "éboulements", n'est pas décrite. Seul un possible conduit d'aération en forme d'entonnoir est évoqué ; il est possible d'y reconnaître un puits d'accès comblé, hypothèse renforcée par la description du comblement. La troisième salle mesure 1,40 m de diamètre, et la quatrième, 2,70 m de long pour 2,50 m de large. Enfin, la cinquième salle, elliptique, s'étend sur 3 m de long et est large de 2 m, pour 1,30 m de haut.</p>					

Complements, mobiliers et datations

Types de mobiliers et vestiges pouvant être attribués à l'âge du Fer, découverts dans la structure

- | | | | |
|---|--|---|---|
| <input type="checkbox"/> Aucun (non fouillé) | <input type="checkbox"/> Élément lié à la prod. de sel | <input type="checkbox"/> Meule complète ou fragmentée | <input checked="" type="checkbox"/> Outillage lithique (silex taillé, perceur...) |
| <input type="checkbox"/> Aucun (vide) | <input type="checkbox"/> Fragment de bois | <input type="checkbox"/> Objet de parure métallique | <input type="checkbox"/> Peson |
| <input checked="" type="checkbox"/> Céramique | <input type="checkbox"/> Fgmt de TC avec empreinte de clayonnage | <input type="checkbox"/> Objet de parure non métallique | <input type="checkbox"/> Plaque foyère |
| <input checked="" type="checkbox"/> Charbon | <input type="checkbox"/> Fragment de terre cuite indéterminé | <input type="checkbox"/> Objet en fer | <input type="checkbox"/> Résidu d'activité métallurgique |
| <input type="checkbox"/> Chenet | <input type="checkbox"/> Fusaïole | <input checked="" type="checkbox"/> Ossement de faune | <input type="checkbox"/> Stèle |
| <input type="checkbox"/> Coquillage | <input type="checkbox"/> Hache à douille en alliage cuivreux | <input type="checkbox"/> Ossement humain | <input type="checkbox"/> Reste carpologique |
| <input type="checkbox"/> Creuset | <input type="checkbox"/> Hache lithique polie | <input type="checkbox"/> Ossement indéterminé | |

Complements et mobiliers liés à l'utilisation de la structure

Vestige daté par ¹⁴CDatation ¹⁴C

Datation des mobiliers liés à l'utilisation

Borne inférieure

Borne supérieure

Fiable ?

 oui

Complements et mobiliers liés à l'abandon de la structure

La deuxième salle était comblée par de la terre cendreuse mêlée à des charbons, des pierres brûlées et des tessons ; l'auteur mentionne la présence d'un possible conduit d'aération en entonnoir au plafond de cette salle. Il est probable qu'un puits d'accès, comblé lors de l'abandon, débouchait dans cette salle. Un comblement similaire est évoqué dans la troisième salle, et correspondrait alors à l'étalement du cône de matériaux bourrant l'accès dans la salle voisine.

Vestige daté par ¹⁴CDatation ¹⁴C

Datation des mobiliers liés à l'abandon

Borne inférieure

Borne supérieure

Fiable ?

 oui

Complements et mobiliers postérieurs à l'abandon de la structure

Complements et mobiliers non rattachés à une phase précise

Un os interprété comme un fémur de boeuf est mentionné dans la quatrième salle, et une omoplate de boeuf, ainsi qu'un éclat de silex, dans la cinquième salle.

Datation des mobiliers non rattachés à une phase précise

Borne inférieure

Borne supérieure

Fiable ?

 oui

Interprétation de la structure Souterrain

Fiabilité B

Remarques Souterrain rattaché à l'âge du Fer, d'après la description de la structure et du mobilier.

Situation géographique et contexte géologique

Département **Finistère (29)** Lieu-dit IGN **Rugreguen**
 Commune **Lanmeur** Autre toponyme utilisé

Coordonnées Lambert II étendu

X = 154926 Y = 2422774

Altitude NGF (m) 95

Position topographique Versant

Nature du substrat Indéterminé

Compacité du substrat Indéterminé

Références cadastrales (2014) Section AC Parcelle 112

Découverte, interventions et enregistrement

N° EA Patriarche 29 113 0002

Intervention(s) sur la structure étudiée

N° de la structure

Année de découverte 1968

Opération(s) liée(s)

Type(s) d'intervention(s) Description sommaire

Bibliographie

Documentation du SRA Bretagne.

Contexte archéologique

Contexte renseigné ? non

Habitat rattaché

- Habitat Voie protohistorique Enclos ou fossés non datés Meule
 Espace funéraire Autre architecture souterraine Tessons de céramique Fragments d'argile cuite
 Stèle Ensemble de structures mal défini Dépôt de haches à douille

Structures en lien direct avec l'architecture souterraine Fossé Habitation probable Ensemble de trous de poteaux**Architecture de la structure**

Plan relevé ? non

Structure connue dans son ensemble ? non

Surface totale (m²) Longueur développée (m) Nombre d'accès
 Surface utilisable (m²) Type d'architecture Nombre de salles distinctes

Salle souterraine dotée d'une ouverture conduisant à une autre petite salle. Souterrain non exploré.

Complements, mobiliers et datations

Types de mobiliers et vestiges pouvant être attribués à l'âge du Fer, découverts dans la structure

- | | | | |
|---|--|---|--|
| <input checked="" type="checkbox"/> Aucun (non fouillé) | <input type="checkbox"/> Élément lié à la prod. de sel | <input type="checkbox"/> Meule complète ou fragmentée | <input type="checkbox"/> Outillage lithique (silex taillé, percuteur...) |
| <input type="checkbox"/> Aucun (vide) | <input type="checkbox"/> Fragment de bois | <input type="checkbox"/> Objet de parure métallique | <input type="checkbox"/> Peson |
| <input type="checkbox"/> Céramique | <input type="checkbox"/> Fgmt de TC avec empreinte de clayonnage | <input type="checkbox"/> Objet de parure non métallique | <input type="checkbox"/> Plaque foyère |
| <input type="checkbox"/> Charbon | <input type="checkbox"/> Fragment de terre cuite indéterminé | <input type="checkbox"/> Objet en fer | <input type="checkbox"/> Résidu d'activité métallurgique |
| <input type="checkbox"/> Chenet | <input type="checkbox"/> Fusaïole | <input type="checkbox"/> Ossement de faune | <input type="checkbox"/> Stèle |
| <input type="checkbox"/> Coquillage | <input type="checkbox"/> Hache à douille en alliage cuivreux | <input type="checkbox"/> Ossement humain | <input type="checkbox"/> Reste carpologique |
| <input type="checkbox"/> Creuset | <input type="checkbox"/> Hache lithique polie | <input type="checkbox"/> Ossement indéterminé | |

Complements et mobiliers liés à l'utilisation de la structure

Vestige daté par ¹⁴CDatation ¹⁴C

Datation des mobiliers liés à l'utilisation

Borne inférieure

Borne supérieure

Fiable ?

 oui

Complements et mobiliers liés à l'abandon de la structure

Vestige daté par ¹⁴CDatation ¹⁴C

Datation des mobiliers liés à l'abandon

Borne inférieure

Borne supérieure

Fiable ?

 oui

Complements et mobiliers postérieurs à l'abandon de la structure

Complements et mobiliers non rattachés à une phase précise

Datation des mobiliers non rattachés à
une phase précise

Borne inférieure

Borne supérieure

Fiable ?

 oui

Interprétation de la structure Souterrain

Fiabilité D

Remarques Souterrain non daté.

Situation géographique et contexte géologique			
Département	Finistère (29)	Lieu-dit IGN	Rujean
Commune	Lanmeur	Autre toponyme utilisé	
Coordonnées Lambert II étendu		Position topographique	Indéterminé
X = 154080	Y = 2421591	Nature du substrat	Indéterminé
Altitude NGF (m) ?		Compacité du substrat	Indéterminé
Références cadastrales (2014)	Section D	Parcelle	?

Découverte, interventions et enregistrement		N° EA Patriarche	29 113 0003
Intervention(s) sur la structure étudiée		N° de la structure	
Année de découverte	1978	Opération(s) liée(s)	
Type(s) d'intervention(s)	Description sommaire		
Bibliographie			
<p>Documentation du SRA Bretagne.</p> <p>* Morzadec, 2005 - MORZADEC H., <i>Lanmeur (29) ZAC de Coat ar Parc</i>, rapport de diagnostic (Inrap), Rennes, documentation du SRA Bretagne, 2005, 6 p., 12 fig.</p>			

Contexte archéologique		Contexte renseigné ?	oui	Habitat rattaché
<input checked="" type="checkbox"/> Habitat	<input type="checkbox"/> Voie protohistorique	<input type="checkbox"/> Enclos ou fossés non datés	<input type="checkbox"/> Meule	
<input type="checkbox"/> Espace funéraire	<input type="checkbox"/> Autre architecture souterraine	<input type="checkbox"/> Tessons de céramique	<input type="checkbox"/> Fragments d'argile cuite	
<input checked="" type="checkbox"/> Stèle	<input type="checkbox"/> Ensemble de structures mal défini	<input type="checkbox"/> Dépôt de haches à douille		
<p>Sur les mêmes parcelles, un habitat du début du second âge du Fer (VI-V^e s.) a été mis en évidence au cours d'un diagnostic (EA 29 113 0003 ; Morzadec, 2005). Les sondages réalisés ne permettent pas de dégager un plan clair de l'habitat, et la localisation du souterrain par rapport à cet enclos demeure inconnue. Une stèle de l'âge du Fer est conservée à environ 300 m au NE (EA 29 113 0009).</p>				
<p>Structures en lien direct avec l'architecture souterraine <input type="checkbox"/> Fossé <input type="checkbox"/> Habitation probable <input type="checkbox"/> Ensemble de trous de poteaux</p>				

Architecture de la structure		Plan relevé ?	non	Structure connue dans son ensemble ?	non
Surface totale (m ²)	Longueur développée (m)	Nombre d'accès			
Surface utilisable (m ²)	Type d'architecture	Nombre de salles distinctes			
<p>Effondrement au niveau d'une salle étroite, s'élargissant vers le sud, non explorée.</p>					

Complements, mobiliers et datations

Types de mobiliers et vestiges pouvant être attribués à l'âge du Fer, découverts dans la structure

- | | | | |
|---|--|---|--|
| <input checked="" type="checkbox"/> Aucun (non fouillé) | <input type="checkbox"/> Élément lié à la prod. de sel | <input type="checkbox"/> Meule complète ou fragmentée | <input type="checkbox"/> Outillage lithique (silex taillé, percuteur...) |
| <input type="checkbox"/> Aucun (vide) | <input type="checkbox"/> Fragment de bois | <input type="checkbox"/> Objet de parure métallique | <input type="checkbox"/> Peson |
| <input type="checkbox"/> Céramique | <input type="checkbox"/> Fgmt de TC avec empreinte de clayonnage | <input type="checkbox"/> Objet de parure non métallique | <input type="checkbox"/> Plaque foyère |
| <input type="checkbox"/> Charbon | <input type="checkbox"/> Fragment de terre cuite indéterminé | <input type="checkbox"/> Objet en fer | <input type="checkbox"/> Résidu d'activité métallurgique |
| <input type="checkbox"/> Chenet | <input type="checkbox"/> Fusaïole | <input type="checkbox"/> Ossement de faune | <input type="checkbox"/> Stèle |
| <input type="checkbox"/> Coquillage | <input type="checkbox"/> Hache à douille en alliage cuivreux | <input type="checkbox"/> Ossement humain | <input type="checkbox"/> Reste carpologique |
| <input type="checkbox"/> Creuset | <input type="checkbox"/> Hache lithique polie | <input type="checkbox"/> Ossement indéterminé | |

Complements et mobiliers liés à l'utilisation de la structure

Vestige daté par ¹⁴CDatation ¹⁴C

Datation des mobiliers liés à l'utilisation

Borne inférieure

Borne supérieure

Fiable ?

 oui

Complements et mobiliers liés à l'abandon de la structure

Vestige daté par ¹⁴CDatation ¹⁴C

Datation des mobiliers liés à l'abandon

Borne inférieure

Borne supérieure

Fiable ?

 oui

Complements et mobiliers postérieurs à l'abandon de la structure

Complements et mobiliers non rattachés à une phase précise

Datation des mobiliers non rattachés à
une phase précise

Borne inférieure

Borne supérieure

Fiable ?

 oui

Interprétation de la structure Souterrain

Fiabilité C

Remarques Probable souterrain de l'âge du Fer, en raison du contexte.

Situation géographique et contexte géologique

Département **Côtes-d'Armor (22)** Lieu-dit IGN **Kermenguy**
 Commune **Lanmodez** Autre toponyme utilisé

Coordonnées Lambert II étendu
 X = 201475 Y = 2441244
 Altitude NGF (m) 33

Position topographique Replat
 Nature du substrat Granite
 Compacité du substrat Indéterminé

Références cadastrales (2014) Section A Parcelle 727

Découverte, interventions et enregistrement

N° EA Patriarche 22 111 0006

Intervention(s) sur la structure étudiée *N° de la structure*
Année de découverte 1974 *Opération(s) liée(s)*
Type(s) d'intervention(s) Description sommaire

Bibliographie**Documentation du SRA Bretagne.****Contexte archéologique**

Contexte renseigné ? non

Habitat rattaché

- Habitat Voie protohistorique Enclos ou fossés non datés Meule
 Espace funéraire Autre architecture souterraine Tessons de céramique Fragments d'argile cuite
 Stèle Ensemble de structures mal défini Dépôt de haches à douille

Structures en lien direct avec l'architecture souterraine Fossé Habitation probable Ensemble de trous de poteaux

Architecture de la structure

Plan relevé ? non

Structure connue dans son ensemble ? non

Surface totale (m²) *Longueur développée (m)* *Nombre d'accès*
Surface utilisable (m²) *Type d'architecture* *Nombre de salles distinctes*

Souterrain comportant au moins trois salles en enfilade, hautes d'environ 1,80 à 2 m, mesurant 3 m de diamètre à la base, et communiquant par des passages d'environ 1,40 m de haut. Le comblement de terre remplissant les salles a empêché toute observation supplémentaire.

Complements, mobiliers et datations

Types de mobiliers et vestiges pouvant être attribués à l'âge du Fer, découverts dans la structure

- | | | | |
|---|--|---|--|
| <input checked="" type="checkbox"/> Aucun (non fouillé) | <input type="checkbox"/> Élément lié à la prod. de sel | <input type="checkbox"/> Meule complète ou fragmentée | <input type="checkbox"/> Outillage lithique (silex taillé, percuteur...) |
| <input type="checkbox"/> Aucun (vide) | <input type="checkbox"/> Fragment de bois | <input type="checkbox"/> Objet de parure métallique | <input type="checkbox"/> Peson |
| <input type="checkbox"/> Céramique | <input type="checkbox"/> Fgmt de TC avec empreinte de clayonnage | <input type="checkbox"/> Objet de parure non métallique | <input type="checkbox"/> Plaque foyère |
| <input type="checkbox"/> Charbon | <input type="checkbox"/> Fragment de terre cuite indéterminé | <input type="checkbox"/> Objet en fer | <input type="checkbox"/> Résidu d'activité métallurgique |
| <input type="checkbox"/> Chenet | <input type="checkbox"/> Fusaïole | <input type="checkbox"/> Ossement de faune | <input type="checkbox"/> Stèle |
| <input type="checkbox"/> Coquillage | <input type="checkbox"/> Hache à douille en alliage cuivreux | <input type="checkbox"/> Ossement humain | <input type="checkbox"/> Reste carpologique |
| <input type="checkbox"/> Creuset | <input type="checkbox"/> Hache lithique polie | <input type="checkbox"/> Ossement indéterminé | |

Complements et mobiliers liés à l'utilisation de la structure

Vestige daté par ¹⁴CDatation ¹⁴C

Datation des mobiliers liés à l'utilisation

Borne inférieure

Borne supérieure

Fiable ?

 oui

Complements et mobiliers liés à l'abandon de la structure

Vestige daté par ¹⁴CDatation ¹⁴C

Datation des mobiliers liés à l'abandon

Borne inférieure

Borne supérieure

Fiable ?

 oui

Complements et mobiliers postérieurs à l'abandon de la structure

Complements et mobiliers non rattachés à une phase précise

Datation des mobiliers non rattachés à
une phase précise

Borne inférieure

Borne supérieure

Fiable ?

 oui

Interprétation de la structure Souterrain

Fiabilité C

Remarques Probable souterrain de l'âge du Fer (salles séparées par des chatières).

Situation géographique et contexte géologique			
Département	Finistère (29)	Lieu-dit IGN	?
Commune	Lannilis	Autre toponyme utilisé	Le Prat
Coordonnées Lambert II étendu		Position topographique	Indéterminé
X = 94300	Y = 2419000	Nature du substrat	Indéterminé
Altitude NGF (m) ?		Compacité du substrat	Indéterminé
Références cadastrales (2014)		Section ?	Parcelle ?

Découverte, interventions et enregistrement		N° EA Patriarche	Aucun
Intervention(s) sur la structure étudiée		N° de la structure	
Année de découverte	vers 1960	Opération(s) liée(s)	
Type(s) d'intervention(s)	Signalement		
Bibliographie			
Giot, Ducouret, 1968 - GIOT P.-R., DUCOURET J.-P., "Compléments sur les souterrains armoricains de l'âge du Fer", AB, t. 75, n° 1, 1968, p. 115.			

Contexte archéologique		Contexte renseigné ?	non	Habitat rattaché
<input type="checkbox"/> Habitat	<input type="checkbox"/> Voie protohistorique	<input type="checkbox"/> Enclos ou fossés non datés	<input type="checkbox"/> Meule	
<input type="checkbox"/> Espace funéraire	<input type="checkbox"/> Autre architecture souterraine	<input type="checkbox"/> Tessons de céramique	<input type="checkbox"/> Fragments d'argile cuite	
<input type="checkbox"/> Stèle	<input type="checkbox"/> Ensemble de structures mal défini	<input type="checkbox"/> Dépôt de haches à douille		
Structures en lien direct avec l'architecture souterraine				
<input type="checkbox"/> Fossé <input type="checkbox"/> Habitation probable <input type="checkbox"/> Ensemble de trous de poteaux				

Architecture de la structure		Plan relevé ?	non	Structure connue dans son ensemble ?	non
Surface totale (m ²)	Longueur développée (m)	Nombre d'accès			
Surface utilisable (m ²)	Type d'architecture	Nombre de salles distinctes			
Aucune information.					

Complements, mobiliers et datations

Types de mobiliers et vestiges pouvant être attribués à l'âge du Fer, découverts dans la structure

- | | | | |
|---|--|---|--|
| <input checked="" type="checkbox"/> Aucun (non fouillé) | <input type="checkbox"/> Élément lié à la prod. de sel | <input type="checkbox"/> Meule complète ou fragmentée | <input type="checkbox"/> Outillage lithique (silex taillé, percuteur...) |
| <input type="checkbox"/> Aucun (vide) | <input type="checkbox"/> Fragment de bois | <input type="checkbox"/> Objet de parure métallique | <input type="checkbox"/> Peson |
| <input type="checkbox"/> Céramique | <input type="checkbox"/> Fgmt de TC avec empreinte de clayonnage | <input type="checkbox"/> Objet de parure non métallique | <input type="checkbox"/> Plaque foyère |
| <input type="checkbox"/> Charbon | <input type="checkbox"/> Fragment de terre cuite indéterminé | <input type="checkbox"/> Objet en fer | <input type="checkbox"/> Résidu d'activité métallurgique |
| <input type="checkbox"/> Chenet | <input type="checkbox"/> Fusaïole | <input type="checkbox"/> Ossement de faune | <input type="checkbox"/> Stèle |
| <input type="checkbox"/> Coquillage | <input type="checkbox"/> Hache à douille en alliage cuivreux | <input type="checkbox"/> Ossement humain | <input type="checkbox"/> Reste carpologique |
| <input type="checkbox"/> Creuset | <input type="checkbox"/> Hache lithique polie | <input type="checkbox"/> Ossement indéterminé | |

Complements et mobiliers liés à l'utilisation de la structure

Vestige daté par ¹⁴CDatation ¹⁴C

Datation des mobiliers liés à l'utilisation

Borne inférieure

Borne supérieure

Fiable ?

 oui

Complements et mobiliers liés à l'abandon de la structure

Vestige daté par ¹⁴CDatation ¹⁴C

Datation des mobiliers liés à l'abandon

Borne inférieure

Borne supérieure

Fiable ?

 oui

Complements et mobiliers postérieurs à l'abandon de la structure

Complements et mobiliers non rattachés à une phase précise

Datation des mobiliers non rattachés à
une phase précise

Borne inférieure

Borne supérieure

Fiable ?

 oui

Interprétation de la structure Cavités

Fiabilité E

Remarques Aucune information exploitable.

Situation géographique et contexte géologique			
Département	Morbihan (56)	Lieu-dit IGN	?
Commune	Lanouée	Autre toponyme utilisé	?
Coordonnées Lambert II étendu		Position topographique	Indéterminé
X = 233135	Y = 2345130	Nature du substrat	Indéterminé
Altitude NGF (m) ?		Compacité du substrat	Indéterminé
Références cadastrales (2014)		Section ?	Parcelle ?

Découverte, interventions et enregistrement		N° EA Patriarche	Aucun
Intervention(s) sur la structure étudiée		N° de la structure	
Année de découverte	avant 1896	Opération(s) liée(s)	
Type(s) d'intervention(s)	Signalement		
Bibliographie			
Cussé, 1896 - CUSSÉ (DE) H., "Chambre souterraine de la Tannerie, en Lanouée", <i>BSPM</i> , 1896, p. 176.			

Contexte archéologique		Contexte renseigné ?	non	Habitat rattaché
<input type="checkbox"/> Habitat	<input type="checkbox"/> Voie protohistorique	<input type="checkbox"/> Enclos ou fossés non datés	<input type="checkbox"/> Meule	
<input type="checkbox"/> Espace funéraire	<input type="checkbox"/> Autre architecture souterraine	<input type="checkbox"/> Tessons de céramique	<input type="checkbox"/> Fragments d'argile cuite	
<input type="checkbox"/> Stèle	<input type="checkbox"/> Ensemble de structures mal défini	<input type="checkbox"/> Dépôt de haches à douille		
Structures en lien direct avec l'architecture souterraine				
<input type="checkbox"/> Fossé <input type="checkbox"/> Habitation probable <input type="checkbox"/> Ensemble de trous de poteaux				

Architecture de la structure		Plan relevé ?	non	Structure connue dans son ensemble ?	non
Surface totale (m ²)	Longueur développée (m)	Nombre d'accès			
Surface utilisable (m ²)	Type d'architecture	Nombre de salles distinctes			
Aucune information.					

Complements, mobiliers et datations

Types de mobiliers et vestiges pouvant être attribués à l'âge du Fer, découverts dans la structure

- | | | | |
|---|--|---|--|
| <input checked="" type="checkbox"/> Aucun (non fouillé) | <input type="checkbox"/> Élément lié à la prod. de sel | <input type="checkbox"/> Meule complète ou fragmentée | <input type="checkbox"/> Outillage lithique (silex taillé, percuteur...) |
| <input type="checkbox"/> Aucun (vide) | <input type="checkbox"/> Fragment de bois | <input type="checkbox"/> Objet de parure métallique | <input type="checkbox"/> Peson |
| <input type="checkbox"/> Céramique | <input type="checkbox"/> Fgmt de TC avec empreinte de clayonnage | <input type="checkbox"/> Objet de parure non métallique | <input type="checkbox"/> Plaque foyère |
| <input type="checkbox"/> Charbon | <input type="checkbox"/> Fragment de terre cuite indéterminé | <input type="checkbox"/> Objet en fer | <input type="checkbox"/> Résidu d'activité métallurgique |
| <input type="checkbox"/> Chenet | <input type="checkbox"/> Fusaïole | <input type="checkbox"/> Ossement de faune | <input type="checkbox"/> Stèle |
| <input type="checkbox"/> Coquillage | <input type="checkbox"/> Hache à douille en alliage cuivreux | <input type="checkbox"/> Ossement humain | <input type="checkbox"/> Reste carpologique |
| <input type="checkbox"/> Creuset | <input type="checkbox"/> Hache lithique polie | <input type="checkbox"/> Ossement indéterminé | |

Complements et mobiliers liés à l'utilisation de la structure

Vestige daté par ¹⁴CDatation ¹⁴C

Datation des mobiliers liés à l'utilisation

Borne inférieure

Borne supérieure

Fiable ?

 oui

Complements et mobiliers liés à l'abandon de la structure

Vestige daté par ¹⁴CDatation ¹⁴C

Datation des mobiliers liés à l'abandon

Borne inférieure

Borne supérieure

Fiable ?

 oui

Complements et mobiliers postérieurs à l'abandon de la structure

Complements et mobiliers non rattachés à une phase précise

Datation des mobiliers non rattachés à
une phase précise

Borne inférieure

Borne supérieure

Fiable ?

 oui

Interprétation de la structure Cavités

Fiabilité E

Remarques Non localisé avec précision, aucune information exploitable.

Situation géographique et contexte géologique

Département	Morbihan (56)	Lieu-dit IGN	?
Commune	Lanouée	Autre toponyme utilisé	Lande de la Tannerie
Coordonnées Lambert II étendu		Position topographique	Indéterminé
X =	233310	Nature du substrat	Indéterminé
Y =	2345130	Compacité du substrat	Indéterminé
Altitude NGF (m)	?		
Références cadastrales (2014)	Section	?	Parcelle
			?

Découverte, interventions et enregistrement

N° EA Patriarche Aucun

Intervention(s) sur la structure étudiée	N° de la structure
Année de découverte	1896 ?
Type(s) d'intervention(s)	Opération(s) liée(s)
	Exploration sommaire

Bibliographie

Cussé, 1896 - CUSSE (DE) H., "Chambre souterraine de la Tannerie, en Lanouée", *BSPM*, 1896, p. 175-176.

Contexte archéologique

Contexte renseigné ? non

Habitat rattaché

- Habitat Voie protohistorique Enclos ou fossés non datés Meule
 Espace funéraire Autre architecture souterraine Tessons de céramique Fragments d'argile cuite
 Stèle Ensemble de structures mal défini Dépôt de haches à douille

Structures en lien direct avec l'architecture souterraine Fossé Habitation probable Ensemble de trous de poteaux

Architecture de la structure

Plan relevé ? non

Structure connue dans son ensemble ? oui ?

Surface totale (m ²)	Longueur développée (m)	3,30 ?	Nombre d'accès	2 ?
Surface utilisable (m ²)	Type d'architecture		Nombre de salles distinctes	1 ?

Souterrain composé d'une salle elliptique mesurant 3,30 m de long, 1,35 m de large et 1,50 m de haut. Aux deux extrémités, un puits d'accès large de 0,60 m a été aménagé, puis obturé par un bloc de quartz. Une niche a été creusée à une extrémité de la salle.

Complements, mobiliers et datations

Types de mobiliers et vestiges pouvant être attribués à l'âge du Fer, découverts dans la structure

- | | | | |
|---|--|---|---|
| <input type="checkbox"/> Aucun (non fouillé) | <input type="checkbox"/> Élément lié à la prod. de sel | <input type="checkbox"/> Meule complète ou fragmentée | <input checked="" type="checkbox"/> Outillage lithique (silex taillé, percuteur...) |
| <input type="checkbox"/> Aucun (vide) | <input type="checkbox"/> Fragment de bois | <input type="checkbox"/> Objet de parure métallique | <input type="checkbox"/> Peson |
| <input checked="" type="checkbox"/> Céramique | <input type="checkbox"/> Fgmt de TC avec empreinte de clayonnage | <input type="checkbox"/> Objet de parure non métallique | <input type="checkbox"/> Plaque foyère |
| <input checked="" type="checkbox"/> Charbon | <input type="checkbox"/> Fragment de terre cuite indéterminé | <input type="checkbox"/> Objet en fer | <input type="checkbox"/> Résidu d'activité métallurgique |
| <input type="checkbox"/> Chenet | <input type="checkbox"/> Fusaïole | <input type="checkbox"/> Ossement de faune | <input type="checkbox"/> Stèle |
| <input type="checkbox"/> Coquillage | <input type="checkbox"/> Hache à douille en alliage cuivreux | <input type="checkbox"/> Ossement humain | <input type="checkbox"/> Reste carpologique |
| <input type="checkbox"/> Creuset | <input type="checkbox"/> Hache lithique polie | <input type="checkbox"/> Ossement indéterminé | |

Complements et mobiliers liés à l'utilisation de la structure

Sept blocs de quartz "rangés en cercle" reposaient sur le sol de la salle. L'auteur mentionne également qu'un vase était installé dans la niche, mais qu'il a été brisé lors de la découverte, lorsqu'un des blocs de quartz obturant le puits d'accès a chuté au fond du souterrain.

Vestige daté par ¹⁴CDatation ¹⁴C

Datation des mobiliers liés à l'utilisation

Borne inférieure

Borne supérieure

Fiable ?

 oui**Complements et mobiliers liés à l'abandon de la structure**Vestige daté par ¹⁴CDatation ¹⁴C

Datation des mobiliers liés à l'abandon

Borne inférieure

Borne supérieure

Fiable ?

 oui**Complements et mobiliers postérieurs à l'abandon de la structure****Complements et mobiliers non rattachés à une phase précise**

Des tessons d'autres céramiques - dont "deux avec dessin en creux, reproduisent une suite de chevrons" (Cussé, 1896, p. 176) - tessons estampés ? -, du charbon, un percuteur en quartz présentant des traces de chauffe et un "madrépore" (corail ?) ont été recueillis dans la chambre souterraine, sans précision sur leur localisation exacte.

Datation des mobiliers non rattachés à une phase précise

Borne inférieure

Borne supérieure

Fiable ?

 oui

Interprétation de la structure Souterrain

Fiabilité C

Remarques Probable souterrain de l'âge du Fer, d'après la description de la structure et du mobilier.

Documents complémentaires

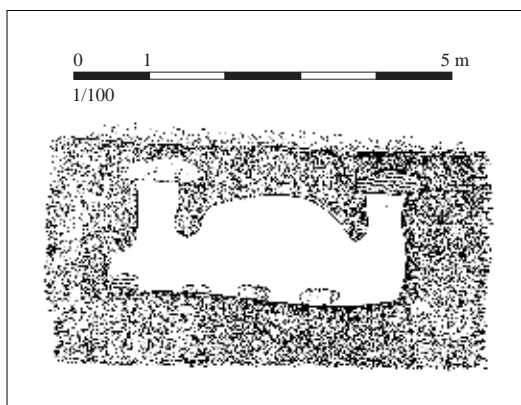

Profil de la structure. D'après Cussé, 1896. Échelle approximative

Situation géographique et contexte géologique			
Département	Côtes-d'Armor (22)	Lieu-dit IGN	Le Petit Gargalideuc
Commune	Le Bodéo	Autre toponyme utilisé	
Coordonnées Lambert II étendu		Position topographique	Versant
X = 210642	Y = 2382520	Nature du substrat	Schiste
Altitude NGF (m) 190		Compacité du substrat	Indéterminé
Références cadastrales (2014)	Section ZE	Parcelle	98 ?

Découverte, interventions et enregistrement		N° EA Patriarche	22 009 0001
Intervention(s) sur la structure étudiée		N° de la structure	
Année de découverte	1990	Opération(s) liée(s)	
Type(s) d'intervention(s)	Signalement		
Bibliographie			
Documentation du SRA Bretagne.			

Contexte archéologique		Contexte renseigné ?	non	Habitat rattaché
<input type="checkbox"/> Habitat	<input type="checkbox"/> Voie protohistorique	<input type="checkbox"/> Enclous ou fossés non datés	<input type="checkbox"/> Meule	
<input type="checkbox"/> Espace funéraire	<input type="checkbox"/> Autre architecture souterraine	<input type="checkbox"/> Tessons de céramique	<input type="checkbox"/> Fragments d'argile cuite	
<input type="checkbox"/> Stèle	<input type="checkbox"/> Ensemble de structures mal défini	<input type="checkbox"/> Dépôt de haches à douille		
Structures en lien direct avec l'architecture souterraine <input type="checkbox"/> Fossé <input type="checkbox"/> Habitation probable <input type="checkbox"/> Ensemble de trous de poteaux				

Architecture de la structure		Plan relevé ?	non	Structure connue dans son ensemble ?	non
Surface totale (m ²)	Longueur développée (m)	Nombre d'accès			
Surface utilisable (m ²)	Type d'architecture	Nombre de salles distinctes			
"Souterrain".					

Complements, mobiliers et datations			
Types de mobiliers et vestiges pouvant être attribués à l'âge du Fer, découverts dans la structure			
<input checked="" type="checkbox"/> Aucun (non fouillé)	<input type="checkbox"/> Élément lié à la prod. de sel	<input type="checkbox"/> Meule complète ou fragmentée	<input type="checkbox"/> Outillage lithique (silex taillé, perceur...)
<input type="checkbox"/> Aucun (vide)	<input type="checkbox"/> Fragment de bois	<input type="checkbox"/> Objet de parure métallique	<input type="checkbox"/> Peson
<input type="checkbox"/> Céramique	<input type="checkbox"/> Fgmt de TC avec empreinte de clayonnage	<input type="checkbox"/> Objet de parure non métallique	<input type="checkbox"/> Plaque foyère
<input type="checkbox"/> Charbon	<input type="checkbox"/> Fragment de terre cuite indéterminé	<input type="checkbox"/> Objet en fer	<input type="checkbox"/> Résidu d'activité métallurgique
<input type="checkbox"/> Chenet	<input type="checkbox"/> Fusaïole	<input type="checkbox"/> Ossement de faune	<input type="checkbox"/> Stèle
<input type="checkbox"/> Coquillage	<input type="checkbox"/> Hache à douille en alliage cuivreux	<input type="checkbox"/> Ossement humain	<input type="checkbox"/> Reste carpologique
<input type="checkbox"/> Creuset	<input type="checkbox"/> Hache lithique polie	<input type="checkbox"/> Ossement indéterminé	
Complements et mobiliers liés à l'utilisation de la structure			
Vestige daté par ¹⁴ C		Datation ¹⁴ C	
Datation des mobiliers liés à l'utilisation	Borne inférieure	Borne supérieure	Fiable ? <input type="checkbox"/> oui
Complements et mobiliers liés à l'abandon de la structure			
Vestige daté par ¹⁴ C		Datation ¹⁴ C	
Datation des mobiliers liés à l'abandon	Borne inférieure	Borne supérieure	Fiable ? <input type="checkbox"/> oui
Complements et mobiliers postérieurs à l'abandon de la structure			
Complements et mobiliers non rattachés à une phase précise			
Datation des mobiliers non rattachés à une phase précise		Borne inférieure	Borne supérieure
			Fiable ? <input type="checkbox"/> oui
Interprétation de la structure	Souterrain	Fiabilité	E
Remarques	Aucune information exploitable.		

Situation géographique et contexte géologique			
Département	Finistère (29)	Lieu-dit IGN	Cleuz Guen
Commune	Le Cloître-Pleyben	Autre toponyme utilisé	
Coordonnées Lambert II étendu		Position topographique	Rebord
X = 137549	Y = 2380289	Nature du substrat	Schiste
Altitude NGF (m) 162		Compacité du substrat	Altération variable
Références cadastrales (2014)	Section A	Parcelle	714

Découverte, interventions et enregistrement		N° EA Patriarche	29 033 0002
Intervention(s) sur la structure étudiée		N° de la structure	
Année de découverte	1992	Opération(s) liée(s)	
Type(s) d'intervention(s)	Relevé		
Bibliographie			
Le Goffic, 1993 - LE GOFFIC M., "Notices d'archéologie finistérienne (année 1992)", BSAF, t. CXXII, 1993, p. 52.			

Contexte archéologique		Contexte renseigné ?	non	Habitat rattaché
<input type="checkbox"/> Habitat	<input type="checkbox"/> Voie protohistorique	<input type="checkbox"/> Enclous ou fossés non datés	<input type="checkbox"/> Meule	
<input type="checkbox"/> Espace funéraire	<input type="checkbox"/> Autre architecture souterraine	<input type="checkbox"/> Tessons de céramique	<input type="checkbox"/> Fragments d'argile cuite	
<input type="checkbox"/> Stèle	<input type="checkbox"/> Ensemble de structures mal défini	<input type="checkbox"/> Dépôt de haches à douille		
Structures en lien direct avec l'architecture souterraine <input type="checkbox"/> Fossé <input type="checkbox"/> Habitation probable <input type="checkbox"/> Ensemble de trous de poteaux				

Architecture de la structure		Plan relevé ?	oui	Structure connue dans son ensemble ?	non
Surface totale (m ²)	17,95+	Longueur développée (m)	14,30+	Nombre d'accès	1+
Surface utilisable (m ²)	16,20+	Type d'architecture	1113	Nombre de salles distinctes	3+
Souterrain composé d'au moins trois salles S1 à S3, allongées et disposées en enfilade, et d'un puits d'accès A1 débouchant sur la salle S1. Les galeries S1 et S2 sont séparées par une chatière P1, qui a été condamnée par l'élévation d'un muret en pierres sèches. Cette opération peut être imputée à la fragilité de la roche, altérée à ce niveau, et qui a pu s'écrouler. La chatière P1 a alors été remplacée par une autre chatière P2, située à un niveau inférieur, et a alors probablement amené à élargir les salles S1 et S2 - le premier état, associé à l'utilisation de la chatière P1, est représenté en tirets sur le plan. Les salles S2 et S3 communiquent par une chatière P3 ; le souterrain se prolonge vers l'ouest, au-delà de la salle S3.					

Comblements, mobiliers et datations

Types de mobiliers et vestiges pouvant être attribués à l'âge du Fer, découverts dans la structure

- | | | | |
|---|--|---|--|
| <input checked="" type="checkbox"/> Aucun (non fouillé) | <input type="checkbox"/> Élément lié à la prod. de sel | <input type="checkbox"/> Meule complète ou fragmentée | <input type="checkbox"/> Outillage lithique (silex taillé, perceur...) |
| <input type="checkbox"/> Aucun (vide) | <input type="checkbox"/> Fragment de bois | <input type="checkbox"/> Objet de parure métallique | <input type="checkbox"/> Peson |
| <input type="checkbox"/> Céramique | <input type="checkbox"/> Fgmt de TC avec empreinte de clayonnage | <input type="checkbox"/> Objet de parure non métallique | <input type="checkbox"/> Plaque foyère |
| <input type="checkbox"/> Charbon | <input type="checkbox"/> Fragment de terre cuite indéterminé | <input type="checkbox"/> Objet en fer | <input type="checkbox"/> Résidu d'activité métallurgique |
| <input type="checkbox"/> Chenet | <input type="checkbox"/> Fusaïole | <input type="checkbox"/> Ossement de faune | <input type="checkbox"/> Stèle |
| <input type="checkbox"/> Coquillage | <input type="checkbox"/> Hache à douille en alliage cuivreux | <input type="checkbox"/> Ossement humain | <input type="checkbox"/> Reste carpologique |
| <input type="checkbox"/> Creuset | <input type="checkbox"/> Hache lithique polie | <input type="checkbox"/> Ossement indéterminé | |

Comblements et mobiliers liés à l'utilisation de la structure

L'obturation de la chatière P1 par des blocs de pierre formant un muret a très probablement eu lieu lors de l'utilisation du souterrain, alors que les parois risquaient de s'effondrer à ce niveau.

*Vestige daté par ¹⁴C**Datation ¹⁴C**Datation des mobiliers liés à l'utilisation**Borne inférieure**Borne supérieure**Fiable ?* *oui***Comblements et mobiliers liés à l'abandon de la structure**

Le puits d'accès a été comblé par un apport de matériaux en partie déversé à l'entrée de la salle S1 ; le comblement n'a pas été fouillé.

*Vestige daté par ¹⁴C**Datation ¹⁴C**Datation des mobiliers liés à l'abandon**Borne inférieure**Borne supérieure**Fiable ?* *oui***Comblements et mobiliers postérieurs à l'abandon de la structure****Comblements et mobiliers non rattachés à une phase précise***Datation des mobiliers non rattachés à une phase précise**Borne inférieure**Borne supérieure**Fiable ?* *oui***Interprétation de la structure** Souterrain**Fiabilité** B**Remarques** Souterrain rattaché à l'âge du Fer, d'après l'architecture de la structure.

Documents complémentaires

N°	1	2	3	4	L	l	H rel.	H res.	Aménagements	Surf.	Surf. utile
A1	1	1	0		?	?	?	?		?	
S1	1	3	4	0	4,20	1,35	?	?		6,05	6,05
S2	1	3	4	0	3,30	1,20	?	?		4,40	4,40
S3	1	3	4	0	4,80+	1,25	?	?		5,75+	5,75+
P1	1	1	0	2	0,85	0,70	?	?	Condamnée par muret de pierres sèches	0,80	
P2	1	1	0	0	0,60	0,60	?	?		0,40	
P3	1	1	0	0	0,85	0,50	?	?		0,55	
St					14,30+					17,95+	16,20 +

Décomposition de la structure en éléments constitutifs

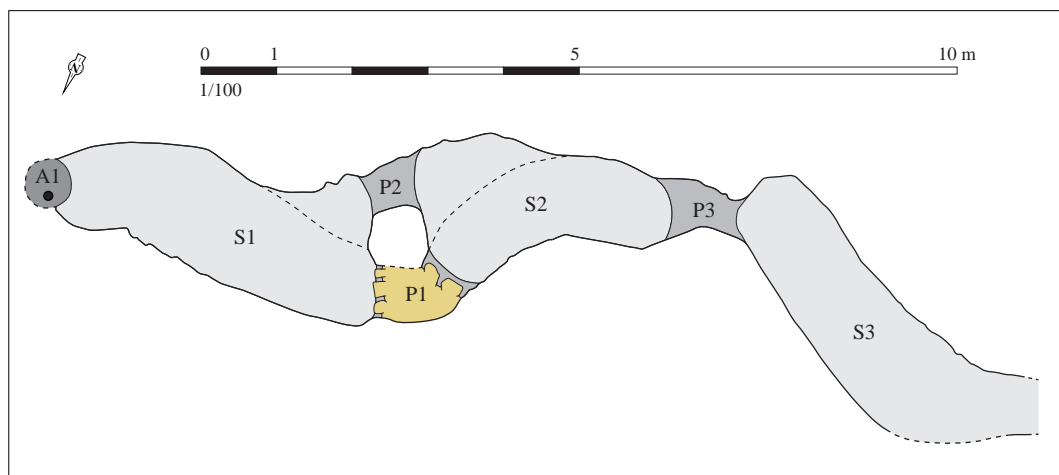

Relevé normalisé de la structure. DAO S. Bossard, d'après Le Goffic, 1993, p. 53, fig. 10

Situation géographique et contexte géologique

Département	Finistère (29)	Lieu-dit IGN	Kermorgant
-------------	----------------	--------------	------------

Commune	Le Cloître-Saint-Thégonnec	Autre toponyme utilisé	
---------	----------------------------	------------------------	--

Coordonnées Lambert II étendu

X = 145888 Y = 2403337

Altitude NGF (m) 237

Position topographique Rebord

Nature du substrat Granite

Compacité du substrat Indéterminé

Références cadastrales (2014)

Section A

Parcelle 246

Découverte, interventions et enregistrement

N° EA Patriarche 29 034 0018

Intervention(s) sur la structure étudiée

N° de la structure

Année de découverte 1990

Opération(s) liée(s)

Type(s) d'intervention(s) Signalement

Bibliographie

Documentation du SRA Bretagne.

Contexte archéologique

Contexte renseigné ? non

Habitat rattaché

- | | | | |
|---|--|---|---|
| <input type="checkbox"/> Habitat | <input type="checkbox"/> Voie protohistorique | <input type="checkbox"/> Enclos ou fossés non datés | <input type="checkbox"/> Meule |
| <input type="checkbox"/> Espace funéraire | <input type="checkbox"/> Autre architecture souterraine | <input type="checkbox"/> Tessons de céramique | <input type="checkbox"/> Fragments d'argile cuite |
| <input type="checkbox"/> Stèle | <input type="checkbox"/> Ensemble de structures mal défini | <input type="checkbox"/> Dépôt de haches à douille | |

Structures en lien direct avec l'architecture souterraine Fossé Habitation probable Ensemble de trous de poteaux**Architecture de la structure**

Plan relevé ? non

Structure connue dans son ensemble ? non

Surface totale (m²)

Longueur développée (m)

Nombre d'accès

Surface utilisable (m²)Type
d'architecture

Nombre de salles distinctes

"Souterrain".

Complements, mobiliers et datations

Types de mobiliers et vestiges pouvant être attribués à l'âge du Fer, découverts dans la structure

- | | | | |
|---|--|---|--|
| <input checked="" type="checkbox"/> Aucun (non fouillé) | <input type="checkbox"/> Élément lié à la prod. de sel | <input type="checkbox"/> Meule complète ou fragmentée | <input type="checkbox"/> Outillage lithique (silex taillé, percuteur...) |
| <input type="checkbox"/> Aucun (vide) | <input type="checkbox"/> Fragment de bois | <input type="checkbox"/> Objet de parure métallique | <input type="checkbox"/> Peson |
| <input type="checkbox"/> Céramique | <input type="checkbox"/> Fgmt de TC avec empreinte de clayonnage | <input type="checkbox"/> Objet de parure non métallique | <input type="checkbox"/> Plaque foyère |
| <input type="checkbox"/> Charbon | <input type="checkbox"/> Fragment de terre cuite indéterminé | <input type="checkbox"/> Objet en fer | <input type="checkbox"/> Résidu d'activité métallurgique |
| <input type="checkbox"/> Chenet | <input type="checkbox"/> Fusaïole | <input type="checkbox"/> Ossement de faune | <input type="checkbox"/> Stèle |
| <input type="checkbox"/> Coquillage | <input type="checkbox"/> Hache à douille en alliage cuivreux | <input type="checkbox"/> Ossement humain | <input type="checkbox"/> Reste carpologique |
| <input type="checkbox"/> Creuset | <input type="checkbox"/> Hache lithique polie | <input type="checkbox"/> Ossement indéterminé | |

Complements et mobiliers liés à l'utilisation de la structure

Vestige daté par ¹⁴CDatation ¹⁴C

Datation des mobiliers liés à l'utilisation

Borne inférieure

Borne supérieure

Fiable ?

 oui

Complements et mobiliers liés à l'abandon de la structure

Vestige daté par ¹⁴CDatation ¹⁴C

Datation des mobiliers liés à l'abandon

Borne inférieure

Borne supérieure

Fiable ?

 oui

Complements et mobiliers postérieurs à l'abandon de la structure

Complements et mobiliers non rattachés à une phase précise

Datation des mobiliers non rattachés à
une phase précise

Borne inférieure

Borne supérieure

Fiable ?

 oui

Interprétation de la structure Souterrain

Fiabilité E

Remarques Aucune information exploitable.

Situation géographique et contexte géologique			
Département	Finistère (29)	Lieu-dit IGN	Landouzen
Commune	Le Drennec	Autre toponyme utilisé	
Coordonnées Lambert II étendu		Position topographique	Indéterminé
X = 103425	Y = 2414730	Nature du substrat	Indéterminé
Altitude NGF (m) ?		Compacité du substrat	Indéterminé
Références cadastrales (2014)	Section ?	Parcelle ?	

Découverte, interventions et enregistrement		N° EA Patriarche	Aucun
Intervention(s) sur la structure étudiée		N° de la structure	
Année de découverte	avant 1907	Opération(s) liée(s)	
Type(s) d'intervention(s)	Description sommaire		
Bibliographie			
Châtellier, 1907 - CHÂTELLIER (DU) P., <i>Les époques préhistoriques et gauloises dans le Finistère</i> , Rennes, J. Plihon et Hommay, 1907, p. 144.			

Contexte archéologique		Contexte renseigné ?	oui	Habitat rattaché
<input type="checkbox"/> Habitat	<input type="checkbox"/> Voie protohistorique	<input type="checkbox"/> Enclos ou fossés non datés	<input type="checkbox"/> Meule	
<input type="checkbox"/> Espace funéraire	<input type="checkbox"/> Autre architecture souterraine	<input type="checkbox"/> Tessons de céramique	<input type="checkbox"/> Fragments d'argile cuite	
<input checked="" type="checkbox"/> Stèle	<input type="checkbox"/> Ensemble de structures mal défini	<input type="checkbox"/> Dépôt de haches à douille		
Un fragment de stèle rectangulaire de l'âge du Fer est conservé sur le même lieu-dit (EA 29 047 0002).				
Structures en lien direct avec l'architecture souterraine <input type="checkbox"/> Fossé <input type="checkbox"/> Habitation probable <input type="checkbox"/> Ensemble de trous de poteaux				

Architecture de la structure		Plan relevé ?	non	Structure connue dans son ensemble ?	non
Surface totale (m ²)	Longueur développée (m)	Nombre d'accès			
Surface utilisable (m ²)	Type d'architecture	Nombre de salles distinctes			
"Chambre souterraine" (Châtellier, 1907, p. 144).					

Complements, mobiliers et datations

Types de mobiliers et vestiges pouvant être attribués à l'âge du Fer, découverts dans la structure

- | | | | |
|---|--|---|--|
| <input type="checkbox"/> Aucun (non fouillé) | <input type="checkbox"/> Élément lié à la prod. de sel | <input type="checkbox"/> Meule complète ou fragmentée | <input type="checkbox"/> Outillage lithique (silex taillé, percuteur...) |
| <input type="checkbox"/> Aucun (vide) | <input type="checkbox"/> Fragment de bois | <input type="checkbox"/> Objet de parure métallique | <input type="checkbox"/> Peson |
| <input checked="" type="checkbox"/> Céramique | <input type="checkbox"/> Fgmt de TC avec empreinte de clayonnage | <input type="checkbox"/> Objet de parure non métallique | <input type="checkbox"/> Plaque foyère |
| <input checked="" type="checkbox"/> Charbon | <input type="checkbox"/> Fragment de terre cuite indéterminé | <input type="checkbox"/> Objet en fer | <input type="checkbox"/> Résidu d'activité métallurgique |
| <input type="checkbox"/> Chenet | <input type="checkbox"/> Fusaïole | <input type="checkbox"/> Ossement de faune | <input type="checkbox"/> Stèle |
| <input type="checkbox"/> Coquillage | <input type="checkbox"/> Hache à douille en alliage cuivreux | <input type="checkbox"/> Ossement humain | <input type="checkbox"/> Reste carpologique |
| <input type="checkbox"/> Creuset | <input type="checkbox"/> Hache lithique polie | <input type="checkbox"/> Ossement indéterminé | |

Complements et mobiliers liés à l'utilisation de la structure

Vestige daté par ¹⁴CDatation ¹⁴C

Datation des mobiliers liés à l'utilisation

Borne inférieure

Borne supérieure

Fiable ?

 oui

Complements et mobiliers liés à l'abandon de la structure

Vestige daté par ¹⁴CDatation ¹⁴C

Datation des mobiliers liés à l'abandon

Borne inférieure

Borne supérieure

Fiable ?

 oui

Complements et mobiliers postérieurs à l'abandon de la structure

Complements et mobiliers non rattachés à une phase précise

Mention d'un "vase à panse renflée et à goulot", ainsi que de charbons (Châtellier, 1907, p. 144).

Datation des mobiliers non rattachés à
une phase précise

Borne inférieure

Borne supérieure

Fiable ?

 oui

Interprétation de la structure Souterrain

Fiabilité D

Remarques Souterrain non daté.

Situation géographique et contexte géologique

Département	Finistère (29)	Lieu-dit IGN	Lestanet
Commune	Le Drennec	Autre toponyme utilisé	

Coordonnées Lambert II étendu

X = 105380 Y = 2412185

Altitude NGF (m) ?

Position topographique Indéterminé

Nature du substrat Indéterminé

Compacité du substrat Indéterminé

Références cadastrales (2014)

Section ?

Parcelle ?

Découverte, interventions et enregistrement

N° EA Patriarche Aucun

Intervention(s) sur la structure étudiée

N° de la structure

Année de découverte 1849

Opération(s) liée(s)

Type(s) d'intervention(s) Description sommaire

Bibliographie

Flagelle, 1877 - FLAGELLE E., "Notes archéologiques sur le département du Finistère", *BSAB*, t. IV, 1877, p. 12.**Contexte archéologique**

Contexte renseigné ? non

Habitat rattaché

- | | | | |
|---|--|---|---|
| <input type="checkbox"/> Habitat | <input type="checkbox"/> Voie protohistorique | <input type="checkbox"/> Enclos ou fossés non datés | <input type="checkbox"/> Meule |
| <input type="checkbox"/> Espace funéraire | <input type="checkbox"/> Autre architecture souterraine | <input type="checkbox"/> Tessons de céramique | <input type="checkbox"/> Fragments d'argile cuite |
| <input type="checkbox"/> Stèle | <input type="checkbox"/> Ensemble de structures mal défini | <input type="checkbox"/> Dépôt de haches à douille | |

Structures en lien direct avec l'architecture souterraine Fossé Habitation probable Ensemble de trous de poteaux**Architecture de la structure**

Plan relevé ? non

Structure connue dans son ensemble ? non

Surface totale (m²)

Longueur développée (m)

Nombre d'accès 3+

Surface utilisable (m²)Type
d'architecture

Nombre de salles distinctes

Souterrain composé d'au moins 3 puits reliés par une galerie non décrite, située à environ 2 m sous le niveau du sol. Un puits fut exploré jusqu'à 5 m de profondeur, où les explorateurs découvrirent des fragments de céramique et d'ossements.

Complements, mobiliers et datations

Types de mobiliers et vestiges pouvant être attribués à l'âge du Fer, découverts dans la structure

- | | | | |
|---|--|--|--|
| <input type="checkbox"/> Aucun (non fouillé) | <input type="checkbox"/> Élément lié à la prod. de sel | <input type="checkbox"/> Meule complète ou fragmentée | <input type="checkbox"/> Outillage lithique (silex taillé, percuteur...) |
| <input type="checkbox"/> Aucun (vide) | <input type="checkbox"/> Fragment de bois | <input type="checkbox"/> Objet de parure métallique | <input type="checkbox"/> Peson |
| <input checked="" type="checkbox"/> Céramique | <input type="checkbox"/> Fgmt de TC avec empreinte de clayonnage | <input type="checkbox"/> Objet de parure non métallique | <input type="checkbox"/> Plaque foyère |
| <input type="checkbox"/> Charbon | <input type="checkbox"/> Fragment de terre cuite indéterminé | <input type="checkbox"/> Objet en fer | <input type="checkbox"/> Résidu d'activité métallurgique |
| <input type="checkbox"/> Chenet | <input type="checkbox"/> Fusaïole | <input type="checkbox"/> Ossement de faune | <input type="checkbox"/> Stèle |
| <input type="checkbox"/> Coquillage | <input type="checkbox"/> Hache à douille en alliage cuivreux | <input type="checkbox"/> Ossement humain | <input type="checkbox"/> Reste carpologique |
| <input type="checkbox"/> Creuset | <input type="checkbox"/> Hache lithique polie | <input checked="" type="checkbox"/> Ossement indéterminé | |

Complements et mobiliers liés à l'utilisation de la structure

Vestige daté par ¹⁴CDatation ¹⁴C

Datation des mobiliers liés à l'utilisation

Borne inférieure

Borne supérieure

Fiable ?

 oui

Complements et mobiliers liés à l'abandon de la structure

Découverte de fragments de céramique et d'ossements dans le comblement d'un puits.

Vestige daté par ¹⁴CDatation ¹⁴C

Datation des mobiliers liés à l'abandon

Borne inférieure

Borne supérieure

Fiable ?

 oui

Complements et mobiliers postérieurs à l'abandon de la structure

Complements et mobiliers non rattachés à une phase précise

Datation des mobiliers non rattachés à
une phase précise

Borne inférieure

Borne supérieure

Fiable ?

 oui

Interprétation de la structure Souterrain

Fiabilité D

Remarques Souterrain non daté.

Situation géographique et contexte géologiqueDépartement **Morbihan (56)** Lieu-dit IGN **Saint-Fiacre**Commune **Le Faouët** Autre toponyme utilisé

Coordonnées Lambert II étendu

X = 165735 Y = 2350975

Altitude NGF (m) ?

Position topographique Indéterminé

Nature du substrat Indéterminé

Compacité du substrat Indéterminé

Références cadastrales (2014)

Section ?

Parcelle ?

Découverte, interventions et enregistrement

N° EA Patriarche Aucun

Intervention(s) sur la structure étudiée

N° de la structure

Année de découverte 1922

Opération(s) liée(s)

Type(s) d'intervention(s) Exploration sommaire

Bibliographie**Pontois, 1922** - LE PONTOIS A., "Chambres souterraines de Saint-Fiacre", *BSPM*, 1922, P.-V., p. 32-33.**Marsille, 1923** - MARSILLE L., "L'âge du Fer dans le Morbihan", *BSPM*, 1923, p. 33.**Contexte archéologique**

Contexte renseigné ? oui

Habitat rattaché

- Habitat Voie protohistorique Enclos ou fossés non datés Meule
 Espace funéraire Autre architecture souterraine Tessons de céramique Fragments d'argile cuite
 Stèle Ensemble de structures mal défini Dépôt de haches à douille

Une stèle hémisphérique de l'âge du Fer, aujourd'hui disparue, était conservée sur le même lieu-dit (EA 56 057 0012).

Structures en lien direct avec l'architecture souterraine Fossé Habitation probable Ensemble de trous de poteaux**Architecture de la structure**

Plan relevé ? non

Structure connue dans son ensemble ? non

Surface totale (m²)

Longueur développée (m)

Nombre d'accès ?

Surface utilisable (m²)Type
d'architecture

Nombre de salles distinctes 4+

Souterrain composé d'au moins 4 salles séparées par des chatières, formant un plan en "Z". Chambres elliptiques de 2 m de diamètre. Aucun accès renseigné.

Complements, mobiliers et datations

Types de mobiliers et vestiges pouvant être attribués à l'âge du Fer, découverts dans la structure

- | | | | |
|---|--|---|--|
| <input checked="" type="checkbox"/> Aucun (non fouillé) | <input type="checkbox"/> Élément lié à la prod. de sel | <input type="checkbox"/> Meule complète ou fragmentée | <input type="checkbox"/> Outillage lithique (silex taillé, percuteur...) |
| <input type="checkbox"/> Aucun (vide) | <input type="checkbox"/> Fragment de bois | <input type="checkbox"/> Objet de parure métallique | <input type="checkbox"/> Peson |
| <input type="checkbox"/> Céramique | <input type="checkbox"/> Fgmt de TC avec empreinte de clayonnage | <input type="checkbox"/> Objet de parure non métallique | <input type="checkbox"/> Plaque foyère |
| <input type="checkbox"/> Charbon | <input type="checkbox"/> Fragment de terre cuite indéterminé | <input type="checkbox"/> Objet en fer | <input type="checkbox"/> Résidu d'activité métallurgique |
| <input type="checkbox"/> Chenet | <input type="checkbox"/> Fusaïole | <input type="checkbox"/> Ossement de faune | <input type="checkbox"/> Stèle |
| <input type="checkbox"/> Coquillage | <input type="checkbox"/> Hache à douille en alliage cuivreux | <input type="checkbox"/> Ossement humain | <input type="checkbox"/> Reste carpologique |
| <input type="checkbox"/> Creuset | <input type="checkbox"/> Hache lithique polie | <input type="checkbox"/> Ossement indéterminé | |

Complements et mobiliers liés à l'utilisation de la structure

Vestige daté par ¹⁴CDatation ¹⁴C

Datation des mobiliers liés à l'utilisation

Borne inférieure

Borne supérieure

Fiable ?

 oui

Complements et mobiliers liés à l'abandon de la structure

Vestige daté par ¹⁴CDatation ¹⁴C

Datation des mobiliers liés à l'abandon

Borne inférieure

Borne supérieure

Fiable ?

 oui

Complements et mobiliers postérieurs à l'abandon de la structure

Complements et mobiliers non rattachés à une phase précise

Datation des mobiliers non rattachés à
une phase précise

Borne inférieure

Borne supérieure

Fiable ?

 oui

Interprétation de la structure Souterrain

Fiabilité C

Remarques Probable souterrain de l'âge du Fer (salles séparées par des chatières).

Situation géographique et contexte géologique

Département	Côtes-d'Armor (22)	Lieu-dit IGN	La Ville Haie
Commune	Le Foeil	Autre toponyme utilisé	
Coordonnées Lambert II étendu		Position topographique	Versant
X =	209127	Y =	2392871
Altitude NGF (m)		Nature du substrat	Granite
218		Compacité du substrat	Indéterminé
Références cadastrales (2014)		Section	ZT
		Parcelle	26

Découverte, interventions et enregistrement

N° EA Patriarche 22 059 0004

Intervention(s) sur la structure étudiée	N° de la structure
Année de découverte 1984	Opération(s) liée(s)
Type(s) d'intervention(s) Signalement	

Bibliographie

Documentation du SRA Bretagne.

Contexte archéologique

Contexte renseigné ? non

Habitat rattaché

- Habitat Voie protohistorique Enclos ou fossés non datés Meule
 Espace funéraire Autre architecture souterraine Tessons de céramique Fragments d'argile cuite
 Stèle Ensemble de structures mal défini Dépôt de haches à douille

Structures en lien direct avec l'architecture souterraine Fossé Habitation probable Ensemble de trous de poteaux**Architecture de la structure**

Plan relevé ? non

Structure connue dans son ensemble ? non

Surface totale (m ²)	Longueur développée (m)	Nombre d'accès
Surface utilisable (m ²)	Type d'architecture	Nombre de salles distinctes

"Souterrain".

Complements, mobiliers et datations

Types de mobiliers et vestiges pouvant être attribués à l'âge du Fer, découverts dans la structure

- | | | | |
|---|--|---|--|
| <input checked="" type="checkbox"/> Aucun (non fouillé) | <input type="checkbox"/> Élément lié à la prod. de sel | <input type="checkbox"/> Meule complète ou fragmentée | <input type="checkbox"/> Outillage lithique (silex taillé, percuteur...) |
| <input type="checkbox"/> Aucun (vide) | <input type="checkbox"/> Fragment de bois | <input type="checkbox"/> Objet de parure métallique | <input type="checkbox"/> Peson |
| <input type="checkbox"/> Céramique | <input type="checkbox"/> Fgmt de TC avec empreinte de clayonnage | <input type="checkbox"/> Objet de parure non métallique | <input type="checkbox"/> Plaque foyère |
| <input type="checkbox"/> Charbon | <input type="checkbox"/> Fragment de terre cuite indéterminé | <input type="checkbox"/> Objet en fer | <input type="checkbox"/> Résidu d'activité métallurgique |
| <input type="checkbox"/> Chenet | <input type="checkbox"/> Fusaïole | <input type="checkbox"/> Ossement de faune | <input type="checkbox"/> Stèle |
| <input type="checkbox"/> Coquillage | <input type="checkbox"/> Hache à douille en alliage cuivreux | <input type="checkbox"/> Ossement humain | <input type="checkbox"/> Reste carpologique |
| <input type="checkbox"/> Creuset | <input type="checkbox"/> Hache lithique polie | <input type="checkbox"/> Ossement indéterminé | |

Complements et mobiliers liés à l'utilisation de la structure

Vestige daté par ¹⁴CDatation ¹⁴C

Datation des mobiliers liés à l'utilisation

Borne inférieure

Borne supérieure

Fiable ? oui

Complements et mobiliers liés à l'abandon de la structure

Vestige daté par ¹⁴CDatation ¹⁴C

Datation des mobiliers liés à l'abandon

Borne inférieure

Borne supérieure

Fiable ? oui

Complements et mobiliers postérieurs à l'abandon de la structure

Complements et mobiliers non rattachés à une phase précise

Datation des mobiliers non rattachés à
une phase précise

Borne inférieure

Borne supérieure

Fiable ? oui

Interprétation de la structure Souterrain

Fiabilité E

Remarques Aucune information exploitable.

Situation géographique et contexte géologique

Département	Côtes-d'Armor (22)	Lieu-dit IGN	Bouclairon
Commune	Le Gouray	Autre toponyme utilisé	
Coordonnées Lambert II étendu		Position topographique	Versant
X =	241700	Y =	2382090
Altitude NGF (m)		Nature du substrat	Granite
161		Compacité du substrat	Indéterminé
Références cadastrales (2014)		Section	ZB
		Parcelle	164

Découverte, interventions et enregistrement

N° EA Patriarche 22 066 0002 /

Intervention(s) sur la structure étudiée	N° de la structure
Année de découverte 1982	Opération(s) liée(s)
Type(s) d'intervention(s) Signalement	

Bibliographie

Documentation du SRA Bretagne.

Contexte archéologique

Contexte renseigné ? non

Habitat rattaché

- Habitat Voie protohistorique Enclos ou fossés non datés Meule
 Espace funéraire Autre architecture souterraine Tessons de céramique Fragments d'argile cuite
 Stèle Ensemble de structures mal défini Dépôt de haches à douille

Structures en lien direct avec l'architecture souterraine Fossé Habitation probable Ensemble de trous de poteaux**Architecture de la structure**

Plan relevé ? non

Structure connue dans son ensemble ? non

Surface totale (m ²)	Longueur développée (m)	Nombre d'accès
Surface utilisable (m ²)	Type d'architecture	Nombre de salles distinctes

"Souterrain".

Complements, mobiliers et datations

Types de mobiliers et vestiges pouvant être attribués à l'âge du Fer, découverts dans la structure

- | | | | |
|---|--|---|--|
| <input checked="" type="checkbox"/> Aucun (non fouillé) | <input type="checkbox"/> Élément lié à la prod. de sel | <input type="checkbox"/> Meule complète ou fragmentée | <input type="checkbox"/> Outillage lithique (silex taillé, percuteur...) |
| <input type="checkbox"/> Aucun (vide) | <input type="checkbox"/> Fragment de bois | <input type="checkbox"/> Objet de parure métallique | <input type="checkbox"/> Peson |
| <input type="checkbox"/> Céramique | <input type="checkbox"/> Fgmt de TC avec empreinte de clayonnage | <input type="checkbox"/> Objet de parure non métallique | <input type="checkbox"/> Plaque foyère |
| <input type="checkbox"/> Charbon | <input type="checkbox"/> Fragment de terre cuite indéterminé | <input type="checkbox"/> Objet en fer | <input type="checkbox"/> Résidu d'activité métallurgique |
| <input type="checkbox"/> Chenet | <input type="checkbox"/> Fusaïole | <input type="checkbox"/> Ossement de faune | <input type="checkbox"/> Stèle |
| <input type="checkbox"/> Coquillage | <input type="checkbox"/> Hache à douille en alliage cuivreux | <input type="checkbox"/> Ossement humain | <input type="checkbox"/> Reste carpologique |
| <input type="checkbox"/> Creuset | <input type="checkbox"/> Hache lithique polie | <input type="checkbox"/> Ossement indéterminé | |

Complements et mobiliers liés à l'utilisation de la structure

Vestige daté par ¹⁴CDatation ¹⁴C

Datation des mobiliers liés à l'utilisation

Borne inférieure

Borne supérieure

Fiable ?

 oui

Complements et mobiliers liés à l'abandon de la structure

Vestige daté par ¹⁴CDatation ¹⁴C

Datation des mobiliers liés à l'abandon

Borne inférieure

Borne supérieure

Fiable ?

 oui

Complements et mobiliers postérieurs à l'abandon de la structure

Complements et mobiliers non rattachés à une phase précise

Datation des mobiliers non rattachés à
une phase précise

Borne inférieure

Borne supérieure

Fiable ?

 oui

Interprétation de la structure Souterrain

Fiabilité E

Remarques

Aucune information exploitable. Confusion avec le lieu-dit la Ville Bécherel sur la même commune, mais il semble qu'il s'agit bien d'un seul et même souterrain.

Situation géographique et contexte géologique			
Département	Côtes-d'Armor (22)	Lieu-dit IGN	Chapelle Saint-Roch
Commune	Le Gouray	Autre toponyme utilisé	
Coordonnées Lambert II étendu		Position topographique	Sommet
X = 241631	Y = 2378840	Nature du substrat	Indéterminé
Altitude NGF (m)	199	Compacité du substrat	Indéterminé
Références cadastrales (2014)	Section ZV	Parcelle	60

Découverte, interventions et enregistrement		N° EA Patriarche	22 066 0018
Intervention(s) sur la structure étudiée		N° de la structure	
Année de découverte	1984	Opération(s) liée(s)	
Type(s) d'intervention(s)	Exploration sommaire		
Bibliographie			
Documentation du SRA Bretagne.			

Contexte archéologique	Contexte renseigné ?	non	Habitat rattaché
<input type="checkbox"/> Habitat <input type="checkbox"/> Espace funéraire <input type="checkbox"/> Stèle	<input type="checkbox"/> Voie protohistorique <input type="checkbox"/> Autre architecture souterraine <input type="checkbox"/> Ensemble de structures mal défini	<input type="checkbox"/> Enclos ou fossés non datés <input type="checkbox"/> Tesson de céramique <input type="checkbox"/> Dépôt de haches à douille	<input type="checkbox"/> Meule <input type="checkbox"/> Fragments d'argile cuite
Structures en lien direct avec l'architecture souterraine			
<input type="checkbox"/> Fossé <input type="checkbox"/> Habitation probable <input type="checkbox"/> Ensemble de trous de poteaux			

Architecture de la structure		Plan relevé ?	oui	Structure connue dans son ensemble ?	non
Surface totale (m ²)	Longueur développée (m)	Nombre d'accès			
Surface utilisable (m ²)	Type d'architecture	Nombre de salles distinctes			
<p>Effondrement au niveau d'un boyau long d'environ 4,50 m et de largeur atteignant 1,50 m maximum. À ses deux extrémités, le boyau se resserre pour former deux probables chatières, qui étaient obturées par des éboulis. L'exploration du souterrain ne s'est pas prolongée au delà de cette salle. Un possible puits d'accès est évoqué au nord de cette salle. Le relevé, n'apportant pas plus d'information, n'a pas été repris ici.</p>					

Complements, mobiliers et datations

Types de mobiliers et vestiges pouvant être attribués à l'âge du Fer, découverts dans la structure

- | | | | |
|---|--|---|--|
| <input checked="" type="checkbox"/> Aucun (non fouillé) | <input type="checkbox"/> Élément lié à la prod. de sel | <input type="checkbox"/> Meule complète ou fragmentée | <input type="checkbox"/> Outillage lithique (silex taillé, percuteur...) |
| <input type="checkbox"/> Aucun (vide) | <input type="checkbox"/> Fragment de bois | <input type="checkbox"/> Objet de parure métallique | <input type="checkbox"/> Peson |
| <input type="checkbox"/> Céramique | <input type="checkbox"/> Fgmt de TC avec empreinte de clayonnage | <input type="checkbox"/> Objet de parure non métallique | <input type="checkbox"/> Plaque foyère |
| <input type="checkbox"/> Charbon | <input type="checkbox"/> Fragment de terre cuite indéterminé | <input type="checkbox"/> Objet en fer | <input type="checkbox"/> Résidu d'activité métallurgique |
| <input type="checkbox"/> Chenet | <input type="checkbox"/> Fusaïole | <input type="checkbox"/> Ossement de faune | <input type="checkbox"/> Stèle |
| <input type="checkbox"/> Coquillage | <input type="checkbox"/> Hache à douille en alliage cuivreux | <input type="checkbox"/> Ossement humain | <input type="checkbox"/> Reste carpologique |
| <input type="checkbox"/> Creuset | <input type="checkbox"/> Hache lithique polie | <input type="checkbox"/> Ossement indéterminé | |

Complements et mobiliers liés à l'utilisation de la structure

Vestige daté par ¹⁴CDatation ¹⁴C

Datation des mobiliers liés à l'utilisation

Borne inférieure

Borne supérieure

Fiable ?

 oui

Complements et mobiliers liés à l'abandon de la structure

Vestige daté par ¹⁴CDatation ¹⁴C

Datation des mobiliers liés à l'abandon

Borne inférieure

Borne supérieure

Fiable ?

 oui

Complements et mobiliers postérieurs à l'abandon de la structure

Complements et mobiliers non rattachés à une phase précise

Datation des mobiliers non rattachés à
une phase précise

Borne inférieure

Borne supérieure

Fiable ?

 oui

Interprétation de la structure Souterrain

Fiabilité C

Remarques Probable souterrain de l'âge du Fer (présence de chatières).

Situation géographique et contexte géologique

Département	Côtes-d'Armor (22)	Lieu-dit IGN	Kerars
Commune	Le Haut-Corlay	Autre toponyme utilisé	
Coordonnées Lambert II étendu		Position topographique	Replat
X =	202489	Y =	2387700
Altitude NGF (m)		Nature du substrat	Granite
268		Compacité du substrat	Indéterminé
Références cadastrales (2014)	Section	ZV	Parcelle 26

Découverte, interventions et enregistrement

N° EA Patriarche 22 074 0010

Intervention(s) sur la structure étudiée	N° de la structure
Année de découverte	2006
Type(s) d'intervention(s)	Signalement
	Opération(s) liée(s)

Bibliographie

Documentation du SRA Bretagne.

Contexte archéologique

Contexte renseigné ? non

Habitat rattaché

- Habitat Voie protohistorique Enclos ou fossés non datés Meule
 Espace funéraire Autre architecture souterraine Tessons de céramique Fragments d'argile cuite
 Stèle Ensemble de structures mal défini Dépôt de haches à douille

Structures en lien direct avec l'architecture souterraine Fossé Habitation probable Ensemble de trous de poteaux**Architecture de la structure**

Plan relevé ? non

Structure connue dans son ensemble ? non

Surface totale (m ²)	Longueur développée (m)	Nombre d'accès
Surface utilisable (m ²)	Type d'architecture	Nombre de salles distinctes

"Souterrain".

Complements, mobiliers et datations

Types de mobiliers et vestiges pouvant être attribués à l'âge du Fer, découverts dans la structure

- | | | | |
|---|--|---|--|
| <input checked="" type="checkbox"/> Aucun (non fouillé) | <input type="checkbox"/> Élément lié à la prod. de sel | <input type="checkbox"/> Meule complète ou fragmentée | <input type="checkbox"/> Outillage lithique (silex taillé, percuteur...) |
| <input type="checkbox"/> Aucun (vide) | <input type="checkbox"/> Fragment de bois | <input type="checkbox"/> Objet de parure métallique | <input type="checkbox"/> Peson |
| <input type="checkbox"/> Céramique | <input type="checkbox"/> Fgmt de TC avec empreinte de clayonnage | <input type="checkbox"/> Objet de parure non métallique | <input type="checkbox"/> Plaque foyère |
| <input type="checkbox"/> Charbon | <input type="checkbox"/> Fragment de terre cuite indéterminé | <input type="checkbox"/> Objet en fer | <input type="checkbox"/> Résidu d'activité métallurgique |
| <input type="checkbox"/> Chenet | <input type="checkbox"/> Fusaïole | <input type="checkbox"/> Ossement de faune | <input type="checkbox"/> Stèle |
| <input type="checkbox"/> Coquillage | <input type="checkbox"/> Hache à douille en alliage cuivreux | <input type="checkbox"/> Ossement humain | <input type="checkbox"/> Reste carpologique |
| <input type="checkbox"/> Creuset | <input type="checkbox"/> Hache lithique polie | <input type="checkbox"/> Ossement indéterminé | |

Complements et mobiliers liés à l'utilisation de la structure

Vestige daté par ¹⁴CDatation ¹⁴C

Datation des mobiliers liés à l'utilisation

Borne inférieure

Borne supérieure

Fiable ?

 oui

Complements et mobiliers liés à l'abandon de la structure

Vestige daté par ¹⁴CDatation ¹⁴C

Datation des mobiliers liés à l'abandon

Borne inférieure

Borne supérieure

Fiable ?

 oui

Complements et mobiliers postérieurs à l'abandon de la structure

Complements et mobiliers non rattachés à une phase précise

Datation des mobiliers non rattachés à
une phase précise

Borne inférieure

Borne supérieure

Fiable ?

 oui

Interprétation de la structure Souterrain

Fiabilité E

Remarques Aucune information exploitable.

Situation géographique et contexte géologique

Département	Morbihan (56)	Lieu-dit IGN	Bourg
Commune	Le Hézo	Autre toponyme utilisé	Mané Bogad
Coordonnées Lambert II étendu		Position topographique	Replat
X =	221469	Y =	2299453
Altitude NGF (m)		Nature du substrat	Indéterminé
8		Compacité du substrat	Indéterminé
Références cadastrales (2014)	Section	A	Parcelle 111 ; 112

Découverte, interventions et enregistrement

N° EA Patriarche 56 084 0001

Intervention(s) sur la structure étudiée	N° de la structure
Année de découverte 1981	Opération(s) liée(s)
Type(s) d'intervention(s) Exploration sommaire	

Bibliographie

Documentation du SRA Bretagne.

Contexte archéologique

Contexte renseigné ? oui

Habitat rattaché

- Habitat Voie protohistorique Enclos ou fossés non datés Meule
 Espace funéraire Autre architecture souterraine Tessons de céramique Fragments d'argile cuite
 Stèle Ensemble de structures mal défini Dépôt de haches à douille

Une stèle de l'âge du Fer est conservée dans le bourg, à 200 m à l'ouest (EA 56 084 0005).

Structures en lien direct avec l'architecture souterraine Fossé Habitation probable Ensemble de trous de poteaux**Architecture de la structure**

Plan relevé ? oui

Structure connue dans son ensemble ? non

Surface totale (m ²)	10,00+	Longueur développée (m)	6,00+	Nombre d'accès
Surface utilisable (m ²)	9,75+	Type d'architecture	1111	Nombre de salles distinctes
				2+

Souterrain composé d'au moins deux salles subrectangulaires S1 et S2, séparées par une chatière P1. Une seconde chatière P2 a été observée dans l'angle nord-ouest de la salle S2, mais la suite de la structure n'a pas été explorée. La cavité se remplissant rapidement d'eau, les observations sur ce souterrain sont limitées.

Complements, mobiliers et datations

Types de mobiliers et vestiges pouvant être attribués à l'âge du Fer, découverts dans la structure

- | | | | |
|--|--|---|--|
| <input type="checkbox"/> Aucun (non fouillé) | <input type="checkbox"/> Élément lié à la prod. de sel | <input type="checkbox"/> Meule complète ou fragmentée | <input type="checkbox"/> Outillage lithique (silex taillé, percuteur...) |
| <input type="checkbox"/> Aucun (vide) | <input checked="" type="checkbox"/> Fragment de bois | <input type="checkbox"/> Objet de parure métallique | <input type="checkbox"/> Peson |
| <input type="checkbox"/> Céramique | <input type="checkbox"/> Fgmt de TC avec empreinte de clayonnage | <input type="checkbox"/> Objet de parure non métallique | <input type="checkbox"/> Plaque foyère |
| <input type="checkbox"/> Charbon | <input type="checkbox"/> Fragment de terre cuite indéterminé | <input type="checkbox"/> Objet en fer | <input type="checkbox"/> Résidu d'activité métallurgique |
| <input type="checkbox"/> Chenet | <input type="checkbox"/> Fusaïole | <input type="checkbox"/> Ossement de faune | <input type="checkbox"/> Stèle |
| <input type="checkbox"/> Coquillage | <input type="checkbox"/> Hache à douille en alliage cuivreux | <input type="checkbox"/> Ossement humain | <input type="checkbox"/> Reste carpologique |
| <input type="checkbox"/> Creuset | <input type="checkbox"/> Hache lithique polie | <input type="checkbox"/> Ossement indéterminé | |

Complements et mobiliers liés à l'utilisation de la structure

Vestige daté par ¹⁴CDatation ¹⁴C

Datation des mobiliers liés à l'utilisation

Borne inférieure

Borne supérieure

Fiable ?

 oui

Complements et mobiliers liés à l'abandon de la structure

Vestige daté par ¹⁴CDatation ¹⁴C

Datation des mobiliers liés à l'abandon

Borne inférieure

Borne supérieure

Fiable ?

 oui

Complements et mobiliers postérieurs à l'abandon de la structure

Complements et mobiliers non rattachés à une phase précise

Le vidage de la salle S1 a livré de nombreux fragments de bois pourri, dont un morceau de poutre semi-circulaire à mortaises, long d'environ 1,50 m. En raison de l'attribution de ce souterrain à l'âge du Fer, la question de l'ancienneté de ces éléments en bois, qui ont pu être conservés grâce à des conditions particulières (milieu humide), se pose alors.

Datation des mobiliers non rattachés à une phase précise

Borne inférieure

Borne supérieure

Fiable ?

 oui

Interprétation de la structure Souterrain

Fiabilité B

Remarques Souterrain rattaché à l'âge du Fer, d'après l'architecture de la structure.

Documents complémentaires

N°	1	2	3	4	L	l	H rel.	H res.	Aménagements	Surf.	Surf. utile
S1	1	1	3	0	2,60	1,65	1,50			4,15	4,15
S2	1	1	3	0	2,95	1,90	1,50			5,60	5,60
P1	1	1	0	3	0,40	0,60	?	?		0,25	
P2	1	0	0	0	?	0,45	?	?		?	
St					6,00+					10,00+	9,75+

Décomposition de la structure en éléments constitutifs

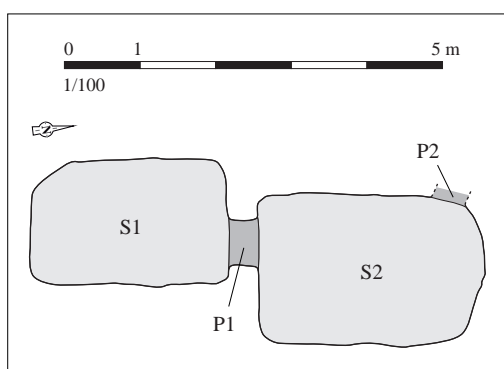

Relevé normalisé de la structure. DAO S. Bossard, d'après la documentation du SRA Bretagne

Situation géographique et contexte géologique			
Département	Finistère (29)	Lieu-dit IGN	Brunoc
Commune	Le Tréhou	Autre toponyme utilisé	
Coordonnées Lambert II étendu		Position topographique	Fond de vallée
X = 119730	Y = 2396950	Nature du substrat	Schiste
Altitude NGF (m)	50	Compacité du substrat	Altéré
Références cadastrales (2014)	Section	F	Parcelle 340

Découverte, interventions et enregistrement		N° EA Patriarche	Aucun
Intervention(s) sur la structure étudiée		N° de la structure	
Année de découverte	1992	Opération(s) liée(s)	
Type(s) d'intervention(s)	Signalement		
Bibliographie			
Le Goffic, 1993 - LE GOFFIC M., "Notices d'archéologie finistérienne (année 1992)", BSAF, t. CXXII, 1993, p. 124.			

Contexte archéologique		Contexte renseigné ?	non	Habitat rattaché
<input type="checkbox"/> Habitat	<input type="checkbox"/> Voie protohistorique	<input type="checkbox"/> Encls ou fossés non datés	<input type="checkbox"/> Meule	
<input type="checkbox"/> Espace funéraire	<input type="checkbox"/> Autre architecture souterraine	<input type="checkbox"/> Tessons de céramique	<input type="checkbox"/> Fragments d'argile cuite	
<input type="checkbox"/> Stèle	<input type="checkbox"/> Ensemble de structures mal défini	<input type="checkbox"/> Dépôt de haches à douille		
Structures en lien direct avec l'architecture souterraine <input type="checkbox"/> Fossé <input type="checkbox"/> Habitation probable <input type="checkbox"/> Ensemble de trous de poteaux				

Architecture de la structure		Plan relevé ?	non	Structure connue dans son ensemble ?	non
Surface totale (m ²)	Longueur développée (m)	Nombre d'accès			
Surface utilisable (m ²)	Type d'architecture	Nombre de salles distinctes			
"Souterrain".					

Complements, mobiliers et datations			
Types de mobiliers et vestiges pouvant être attribués à l'âge du Fer, découverts dans la structure			
<input checked="" type="checkbox"/> Aucun (non fouillé)	<input type="checkbox"/> Élément lié à la prod. de sel	<input type="checkbox"/> Meule complète ou fragmentée	<input type="checkbox"/> Outillage lithique (silex taillé, perceur...)
<input type="checkbox"/> Aucun (vide)	<input type="checkbox"/> Fragment de bois	<input type="checkbox"/> Objet de parure métallique	<input type="checkbox"/> Peson
<input type="checkbox"/> Céramique	<input type="checkbox"/> Fgmt de TC avec empreinte de clayonnage	<input type="checkbox"/> Objet de parure non métallique	<input type="checkbox"/> Plaque foyère
<input type="checkbox"/> Charbon	<input type="checkbox"/> Fragment de terre cuite indéterminé	<input type="checkbox"/> Objet en fer	<input type="checkbox"/> Résidu d'activité métallurgique
<input type="checkbox"/> Chenet	<input type="checkbox"/> Fusaïole	<input type="checkbox"/> Ossement de faune	<input type="checkbox"/> Stèle
<input type="checkbox"/> Coquillage	<input type="checkbox"/> Hache à douille en alliage cuivreux	<input type="checkbox"/> Ossement humain	<input type="checkbox"/> Reste carpologique
<input type="checkbox"/> Creuset	<input type="checkbox"/> Hache lithique polie	<input type="checkbox"/> Ossement indéterminé	
Complements et mobiliers liés à l'utilisation de la structure			
Vestige daté par ¹⁴ C		Datation ¹⁴ C	
Datation des mobiliers liés à l'utilisation	Borne inférieure	Borne supérieure	Fiable ? <input type="checkbox"/> oui
Complements et mobiliers liés à l'abandon de la structure			
Vestige daté par ¹⁴ C		Datation ¹⁴ C	
Datation des mobiliers liés à l'abandon	Borne inférieure	Borne supérieure	Fiable ? <input type="checkbox"/> oui
Complements et mobiliers postérieurs à l'abandon de la structure			
Complements et mobiliers non rattachés à une phase précise			
Datation des mobiliers non rattachés à une phase précise		Borne inférieure	Borne supérieure
			Fiable ? <input type="checkbox"/> oui
Interprétation de la structure	Cavité	Fiabilité	E
Remarques	Aucune information exploitable.		

Situation géographique et contexte géologique			
Département	Finistère (29)	Lieu-dit IGN	Guesman
Commune	Le Tréhou	Autre toponyme utilisé	
Coordonnées Lambert II étendu		Position topographique	Versant
X = 118953	Y = 2397162	Nature du substrat	Indéterminé
Altitude NGF (m)	97	Compacité du substrat	Indéterminé
Références cadastrales (2014)	Section F	Parcelle	64 ; 65 ?

Découverte, interventions et enregistrement		N° EA Patriarche	29 094 0010
Intervention(s) sur la structure étudiée	N° de la structure		
Année de découverte	1959	Opération(s) liée(s)	
Type(s) d'intervention(s)	Description sommaire		
Bibliographie			
<p>Giot, 1960 - GIOT P.-R., "Les souterrains armoricains de l'âge du Fer", <i>AB</i>, t. 67, n° 1, 1960, p. 54.</p> <p>Le Goffic, 1993 - LE GOFFIC M., "Notices d'archéologie finistérienne (année 1992)", <i>BSAF</i>, t. CXXII, 1993, p. 124.</p>			

Contexte archéologique	Contexte renseigné ?	oui	Habitat rattaché
<input type="checkbox"/> Habitat <input type="checkbox"/> Voie protohistorique <input checked="" type="checkbox"/> Enclos ou fossés non datés <input type="checkbox"/> Meule			
<input type="checkbox"/> Espace funéraire <input type="checkbox"/> Autre architecture souterraine <input type="checkbox"/> Tessons de céramique <input type="checkbox"/> Fragments d'argile cuite			
<input type="checkbox"/> Stèle <input type="checkbox"/> Ensemble de structures mal défini <input checked="" type="checkbox"/> Dépôt de haches à douille			
<p>Un dépôt métallique incluant 900 haches à douille de type armoricain a été mis au jour à 70 m au sud-ouest du souterrain (EA 29 094 0002). Un enclos curvilinéaire a par ailleurs été observé d'avion à 250 m au nord du souterrain (29 294 0008).</p>			
<p>Structures en lien direct avec l'architecture souterraine <input type="checkbox"/> Fossé <input type="checkbox"/> Habitation probable <input type="checkbox"/> Ensemble de trous de poteaux</p>			

Architecture de la structure	Plan relevé ?	non	Structure connue dans son ensemble ?	non
Surface totale (m ²)	Longueur développée (m)		Nombre d'accès	
Surface utilisable (m ²)	Type d'architecture		Nombre de salles distinctes	
Souterrain de plus de 3 m de long, large de 1 m, haut de 1 m.				

Complements, mobiliers et datations			
Types de mobiliers et vestiges pouvant être attribués à l'âge du Fer, découverts dans la structure			
<input checked="" type="checkbox"/> Aucun (non fouillé)	<input type="checkbox"/> Élément lié à la prod. de sel	<input type="checkbox"/> Meule complète ou fragmentée	<input type="checkbox"/> Outillage lithique (silex taillé, perceur...)
<input type="checkbox"/> Aucun (vide)	<input type="checkbox"/> Fragment de bois	<input type="checkbox"/> Objet de parure métallique	<input type="checkbox"/> Peson
<input type="checkbox"/> Céramique	<input type="checkbox"/> Fgmt de TC avec empreinte de clayonnage	<input type="checkbox"/> Objet de parure non métallique	<input type="checkbox"/> Plaque foyère
<input type="checkbox"/> Charbon	<input type="checkbox"/> Fragment de terre cuite indéterminé	<input type="checkbox"/> Objet en fer	<input type="checkbox"/> Résidu d'activité métallurgique
<input type="checkbox"/> Chenet	<input type="checkbox"/> Fusaïole	<input type="checkbox"/> Ossement de faune	<input type="checkbox"/> Stèle
<input type="checkbox"/> Coquillage	<input type="checkbox"/> Hache à douille en alliage cuivreux	<input type="checkbox"/> Ossement humain	<input type="checkbox"/> Reste carpologique
<input type="checkbox"/> Creuset	<input type="checkbox"/> Hache lithique polie	<input type="checkbox"/> Ossement indéterminé	
Complements et mobiliers liés à l'utilisation de la structure			
Vestige daté par ¹⁴ C		Datation ¹⁴ C	
Datation des mobiliers liés à l'utilisation	Borne inférieure	Borne supérieure	Fiable ? <input type="checkbox"/> oui
Complements et mobiliers liés à l'abandon de la structure			
Vestige daté par ¹⁴ C		Datation ¹⁴ C	
Datation des mobiliers liés à l'abandon	Borne inférieure	Borne supérieure	Fiable ? <input type="checkbox"/> oui
Complements et mobiliers postérieurs à l'abandon de la structure			
Complements et mobiliers non rattachés à une phase précise			
Datation des mobiliers non rattachés à une phase précise		Borne inférieure	Borne supérieure
			Fiable ? <input type="checkbox"/> oui
Interprétation de la structure	Souterrain	Fiabilité	D
Remarques	Souterrain non daté.		

Situation géographique et contexte géologique			
Département	Finistère (29)	Lieu-dit IGN	Pen ar Stang
Commune	Le Tréhou	Autre toponyme utilisé	
Coordonnées Lambert II étendu		Position topographique	Rebord
X = 122258	Y = 2395953	Nature du substrat	Indéterminé
Altitude NGF (m)	108	Compacité du substrat	Indéterminé
Références cadastrales (2014)	Section C	Parcelle	365

Découverte, interventions et enregistrement		N° EA Patriarche	29 294 0004
Intervention(s) sur la structure étudiée		N° de la structure	
Année de découverte	1988	Opération(s) liée(s)	
Type(s) d'intervention(s)	Signalement		
Bibliographie			
Documentation du SRA Bretagne.			

Contexte archéologique		Contexte renseigné ?	non	Habitat rattaché
<input type="checkbox"/> Habitat	<input type="checkbox"/> Voie protohistorique	<input type="checkbox"/> Encls ou fossés non datés	<input type="checkbox"/> Meule	
<input type="checkbox"/> Espace funéraire	<input type="checkbox"/> Autre architecture souterraine	<input type="checkbox"/> Tessons de céramique	<input type="checkbox"/> Fragments d'argile cuite	
<input type="checkbox"/> Stèle	<input type="checkbox"/> Ensemble de structures mal défini	<input type="checkbox"/> Dépôt de haches à douille		
Structures en lien direct avec l'architecture souterraine <input type="checkbox"/> Fossé <input type="checkbox"/> Habitation probable <input type="checkbox"/> Ensemble de trous de poteaux				

Architecture de la structure		Plan relevé ?	non	Structure connue dans son ensemble ?	non
Surface totale (m ²)	Longueur développée (m)	Nombre d'accès			
Surface utilisable (m ²)	Type d'architecture	Nombre de salles distinctes			
"Souterrain".					

Complements, mobiliers et datations			
Types de mobiliers et vestiges pouvant être attribués à l'âge du Fer, découverts dans la structure			
<input checked="" type="checkbox"/> Aucun (non fouillé)	<input type="checkbox"/> Élément lié à la prod. de sel	<input type="checkbox"/> Meule complète ou fragmentée	<input type="checkbox"/> Outillage lithique (silex taillé, perceur...)
<input type="checkbox"/> Aucun (vide)	<input type="checkbox"/> Fragment de bois	<input type="checkbox"/> Objet de parure métallique	<input type="checkbox"/> Peson
<input type="checkbox"/> Céramique	<input type="checkbox"/> Fgmt de TC avec empreinte de clayonnage	<input type="checkbox"/> Objet de parure non métallique	<input type="checkbox"/> Plaque foyère
<input type="checkbox"/> Charbon	<input type="checkbox"/> Fragment de terre cuite indéterminé	<input type="checkbox"/> Objet en fer	<input type="checkbox"/> Résidu d'activité métallurgique
<input type="checkbox"/> Chenet	<input type="checkbox"/> Fusaïole	<input type="checkbox"/> Ossement de faune	<input type="checkbox"/> Stèle
<input type="checkbox"/> Coquillage	<input type="checkbox"/> Hache à douille en alliage cuivreux	<input type="checkbox"/> Ossement humain	<input type="checkbox"/> Reste carpologique
<input type="checkbox"/> Creuset	<input type="checkbox"/> Hache lithique polie	<input type="checkbox"/> Ossement indéterminé	
Complements et mobiliers liés à l'utilisation de la structure			
Vestige daté par ¹⁴ C		Datation ¹⁴ C	
Datation des mobiliers liés à l'utilisation	Borne inférieure	Borne supérieure	Fiable ? <input type="checkbox"/> oui
Complements et mobiliers liés à l'abandon de la structure			
Vestige daté par ¹⁴ C		Datation ¹⁴ C	
Datation des mobiliers liés à l'abandon	Borne inférieure	Borne supérieure	Fiable ? <input type="checkbox"/> oui
Complements et mobiliers postérieurs à l'abandon de la structure			
Complements et mobiliers non rattachés à une phase précise			
Datation des mobiliers non rattachés à une phase précise		Borne inférieure	Borne supérieure
			Fiable ? <input type="checkbox"/> oui
Interprétation de la structure	Souterrain	Fiabilité	E
Remarques	Aucune information exploitable.		

Situation géographique et contexte géologique			
Département	Côtes-d'Armor (22)	Lieu-dit IGN	Goazilec
Commune	Le Vieux-Marché	Autre toponyme utilisé	
Coordonnées Lambert II étendu		Position topographique	Replat
X = 173711	Y = 2418411	Nature du substrat	Monzogranite
Altitude NGF (m)	116	Compacité du substrat	Indéterminé
Références cadastrales (2014)	Section E	Parcelle	83 ; 84

Découverte, interventions et enregistrement		N° EA Patriarche	22 387 0004
Intervention(s) sur la structure étudiée		N° de la structure	
Année de découverte	1993	Opération(s) liée(s)	
Type(s) d'intervention(s)	Relevé	1592 / BARDEL Jean-Pierre / SU / 1 / 1993	
Bibliographie			
<p>Bardel, 1993 - BARDEL J.-P., <i>Le Vieux-Marché 1993, Goazilec. Découverte d'un souterrain de l'âge du Fer</i>, rapport de fouille, Rennes, documentation du SRA Bretagne, 1993, n. p. [RAP02859]</p>			

Contexte archéologique		Contexte renseigné ?	oui	Habitat rattaché
<input type="checkbox"/> Habitat	<input type="checkbox"/> Voie protohistorique	<input type="checkbox"/> Enclos ou fossés non datés	<input type="checkbox"/> Meule	
<input type="checkbox"/> Espace funéraire	<input type="checkbox"/> Autre architecture souterraine	<input checked="" type="checkbox"/> Tessons de céramique	<input checked="" type="checkbox"/> Fragments d'argile cuite	
<input type="checkbox"/> Stèle	<input type="checkbox"/> Ensemble de structures mal défini	<input type="checkbox"/> Dépôt de haches à douille		
<p>La présence de fragments de clayonnages et d'un fragment de vase protohistorique a été observée dans un champ, à proximité du souterrain, lors de l'opération (Bardel, 1993). Un fossé recoupait ou était recoupé, visiblement, par l'aménagement de l'accès A1.</p>				
<p>Structures en lien direct avec l'architecture souterraine <input type="checkbox"/> Fossé <input type="checkbox"/> Habitation probable <input type="checkbox"/> Ensemble de trous de poteaux</p>				

Architecture de la structure		Plan relevé ?	oui	Structure connue dans son ensemble ?	oui
Surface totale (m ²)	11,80	Longueur développée (m)	10,00	Nombre d'accès	1
Surface utilisable (m ²)	8,40	Type d'architecture	1112	Nombre de salles distinctes	3
<p>Souterrain composé d'un accès A1 débouchant, après un passage étroit P1 coudé, sur une enfilade de trois salles S1 à S3, séparées par des chatières P2 et P3. Un terrassement, à l'origine de la découverte de l'accès A1, limite également les observations quant à la morphologie initiale de celui-ci. Les dimensions de l'accès A1 pourraient correspondre à celles d'une salle : un puits détruit par le terrassement descendait-il verticalement dans une sorte de vestibule, précédant l'enfilade des trois salles ? En tout état de cause, un fossé orienté nord-sud, large de 1,60 m et profond de 0,40 m, a été observé au niveau des parois de cette excavation rectangulaire formant l'entrée du souterrain. Il n'a pas été possible de déterminer si ce fossé recoupait ou était recoupé par l'accès A1.</p>					

Complements, mobiliers et datations

Types de mobiliers et vestiges pouvant être attribués à l'âge du Fer, découverts dans la structure

- | | | | |
|---|--|---|--|
| <input checked="" type="checkbox"/> Aucun (non fouillé) | <input type="checkbox"/> Élément lié à la prod. de sel | <input type="checkbox"/> Meule complète ou fragmentée | <input type="checkbox"/> Outillage lithique (silex taillé, perceur...) |
| <input type="checkbox"/> Aucun (vide) | <input type="checkbox"/> Fragment de bois | <input type="checkbox"/> Objet de parure métallique | <input type="checkbox"/> Peson |
| <input type="checkbox"/> Céramique | <input type="checkbox"/> Fgmt de TC avec empreinte de clayonnage | <input type="checkbox"/> Objet de parure non métallique | <input type="checkbox"/> Plaque foyère |
| <input type="checkbox"/> Charbon | <input type="checkbox"/> Fragment de terre cuite indéterminé | <input type="checkbox"/> Objet en fer | <input type="checkbox"/> Résidu d'activité métallurgique |
| <input type="checkbox"/> Chenet | <input type="checkbox"/> Fusaïole | <input type="checkbox"/> Ossement de faune | <input type="checkbox"/> Stèle |
| <input type="checkbox"/> Coquillage | <input type="checkbox"/> Hache à douille en alliage cuivreux | <input type="checkbox"/> Ossement humain | <input type="checkbox"/> Reste carpologique |
| <input type="checkbox"/> Creuset | <input type="checkbox"/> Hache lithique polie | <input type="checkbox"/> Ossement indéterminé | |

Complements et mobiliers liés à l'utilisation de la structure

Vestige daté par ¹⁴CDatation ¹⁴C

Datation des mobiliers liés à l'utilisation

Borne inférieure

Borne supérieure

Fiable ?

 oui

Complements et mobiliers liés à l'abandon de la structure

Vestige daté par ¹⁴CDatation ¹⁴C

Datation des mobiliers liés à l'abandon

Borne inférieure

Borne supérieure

Fiable ?

 oui

Complements et mobiliers postérieurs à l'abandon de la structure

Complements et mobiliers non rattachés à une phase précise

Datation des mobiliers non rattachés à une phase précise

Borne inférieure

Borne supérieure

Fiable ?

 oui

Interprétation de la structure

Souterrain

Fiabilité

B

Remarques

Souterrain rattaché à l'âge du Fer, d'après l'architecture de la structure.

Documents complémentaires

N°	1	2	3	4	L	l	H rel.	H res.	Aménagements	Surf.	Surf. utile
A1	0	2	0		2,00	1,05	1,65			2,20	
S1	1	1	2	0	2,25	1,50		1,15		2,75	2,75
S2	1	1	2	0	1,85	1,65		1,00		2,50	2,50
S3	1	1	2	0	2,35	1,75		1,10		3,15	3,15
P1	1	2	0	3	1,15	0,60		0,65		0,65	
P2	1	1	0	3	0,30	0,65	0,65	0,65		0,25	
P3	1	1	0	4	0,50	0,50	0,80	0,80		0,30	
St					10,00					11,80	8,40

Décomposition de la structure en éléments constitutifs

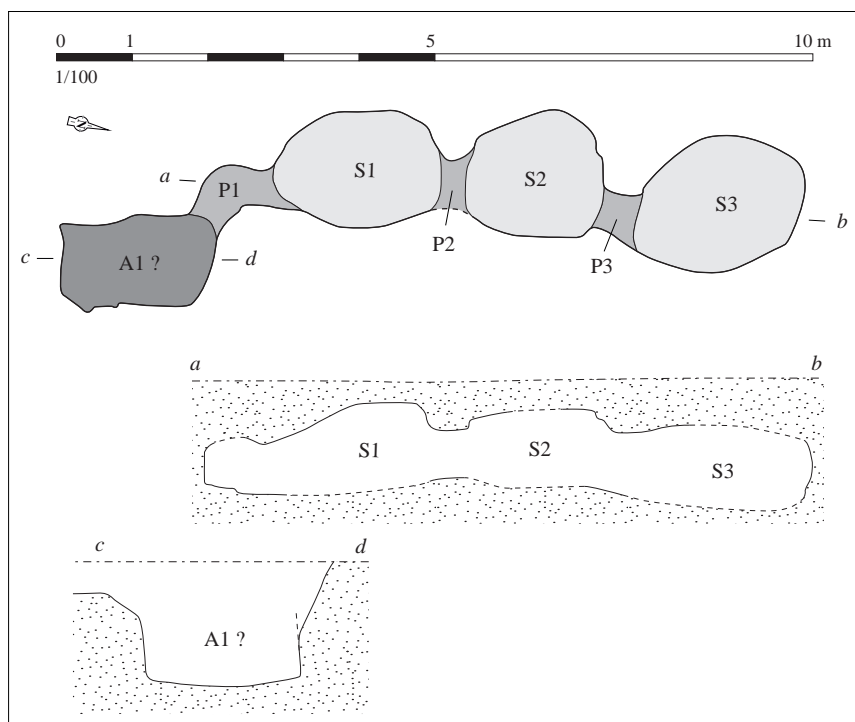

Relevé normalisé de la structure. DAO S. Bossard, d'après Bardel, 1993

Situation géographique et contexte géologique			
Département	Finistère (29)	Lieu-dit IGN	Prat al Lann
Commune	Lesneven	Autre toponyme utilisé	
Coordonnées Lambert II étendu		Position topographique	Indéterminé
X =	110790	Y =	2418350
Altitude NGF (m) ?		Nature du substrat	Indéterminé
		Compacité du substrat	Indéterminé
Références cadastrales (2014)		Section ?	Parcelle ?

Découverte, interventions et enregistrement		N° EA Patriarche	Aucun
Intervention(s) sur la structure étudiée		N° de la structure	
Année de découverte	1957	Opération(s) liée(s)	
Type(s) d'intervention(s)	Exploration sommaire		
Bibliographie			
Merlat, 1959 - MERLAT P., "Circonscription de Rennes", <i>Gallia</i> , t. 17, 2, 1959, p. 342.			

Contexte archéologique		Contexte renseigné ?	non	Habitat rattaché
<input type="checkbox"/> Habitat	<input type="checkbox"/> Voie protohistorique	<input type="checkbox"/> Enclos ou fossés non datés	<input type="checkbox"/> Meule	
<input type="checkbox"/> Espace funéraire	<input type="checkbox"/> Autre architecture souterraine	<input type="checkbox"/> Tessons de céramique	<input type="checkbox"/> Fragments d'argile cuite	
<input type="checkbox"/> Stèle	<input type="checkbox"/> Ensemble de structures mal défini	<input type="checkbox"/> Dépôt de haches à douille		
Structures en lien direct avec l'architecture souterraine				
<input type="checkbox"/> Fossé <input type="checkbox"/> Habitation probable <input type="checkbox"/> Ensemble de trous de poteaux				

Architecture de la structure		Plan relevé ?	oui	Structure connue dans son ensemble ?	non
Surface totale (m ²)	Longueur développée (m)	Nombre d'accès			
Surface utilisable (m ²)	Type d'architecture	Nombre de salles distinctes			
Souterrain composé d'au moins un puits d'accès et d'une salle. Le puits d'accès, vertical et dont l'ouverture était elliptique, mesurait environ 2,50 m de profondeur et 0,80 m de diamètre. L'accès était condamné en surface par deux dalles imposantes. Il débouchait sur l'extrémité d'une salle en partie comblée, de forme globalement elliptique. L'autre extrémité de la salle était encombrée de blocs de granite en décomposition, et pourrait avoir été percée d'un passage obturé par ces éboulis. Le plan et la coupe relevés lors de l'exploration n'apportant que peu d'informations, ils n'ont pas été repris ici.					

Complements, mobiliers et datations

Types de mobiliers et vestiges pouvant être attribués à l'âge du Fer, découverts dans la structure

- | | | | |
|---|--|---|--|
| <input checked="" type="checkbox"/> Aucun (non fouillé) | <input type="checkbox"/> Élément lié à la prod. de sel | <input type="checkbox"/> Meule complète ou fragmentée | <input type="checkbox"/> Outillage lithique (silex taillé, percuteur...) |
| <input type="checkbox"/> Aucun (vide) | <input type="checkbox"/> Fragment de bois | <input type="checkbox"/> Objet de parure métallique | <input type="checkbox"/> Peson |
| <input type="checkbox"/> Céramique | <input type="checkbox"/> Fgmt de TC avec empreinte de clayonnage | <input type="checkbox"/> Objet de parure non métallique | <input type="checkbox"/> Plaque foyère |
| <input type="checkbox"/> Charbon | <input type="checkbox"/> Fragment de terre cuite indéterminé | <input type="checkbox"/> Objet en fer | <input type="checkbox"/> Résidu d'activité métallurgique |
| <input type="checkbox"/> Chenet | <input type="checkbox"/> Fusaïole | <input type="checkbox"/> Ossement de faune | <input type="checkbox"/> Stèle |
| <input type="checkbox"/> Coquillage | <input type="checkbox"/> Hache à douille en alliage cuivreux | <input type="checkbox"/> Ossement humain | <input type="checkbox"/> Reste carpologique |
| <input type="checkbox"/> Creuset | <input type="checkbox"/> Hache lithique polie | <input type="checkbox"/> Ossement indéterminé | |

Complements et mobiliers liés à l'utilisation de la structure

Vestige daté par ¹⁴CDatation ¹⁴C

Datation des mobiliers liés à l'utilisation

Borne inférieure

Borne supérieure

Fiable ?

 oui

Complements et mobiliers liés à l'abandon de la structure

Vestige daté par ¹⁴CDatation ¹⁴C

Datation des mobiliers liés à l'abandon

Borne inférieure

Borne supérieure

Fiable ?

 oui

Complements et mobiliers postérieurs à l'abandon de la structure

Complements et mobiliers non rattachés à une phase précise

Un petit sondage réalisé sur 0,40 m de profondeur dans le remplissage de la salle n'a livré aucun mobilier.

Datation des mobiliers non rattachés à
une phase précise

Borne inférieure

Borne supérieure

Fiable ?

 oui

Interprétation de la structure Souterrain

Fiabilité D

Remarques Souterrain non daté.

Mémoire de Master 2

Université de Nantes - spécialité « Archéologie des Sociétés
et Territoires en France métropolitaine »

LES SOUTERRAINS ET AUTRES ARCHITECTURES ENTERRÉES DE L'ÂGE DU FER EN BRETAGNE ET BASSE-NORMANDIE

Stanislas BOSSARD

Volume d'inventaire (3/6)

Bretagne - Notices B161 à B240

(Lignol - Plogastel-Saint-Germain)

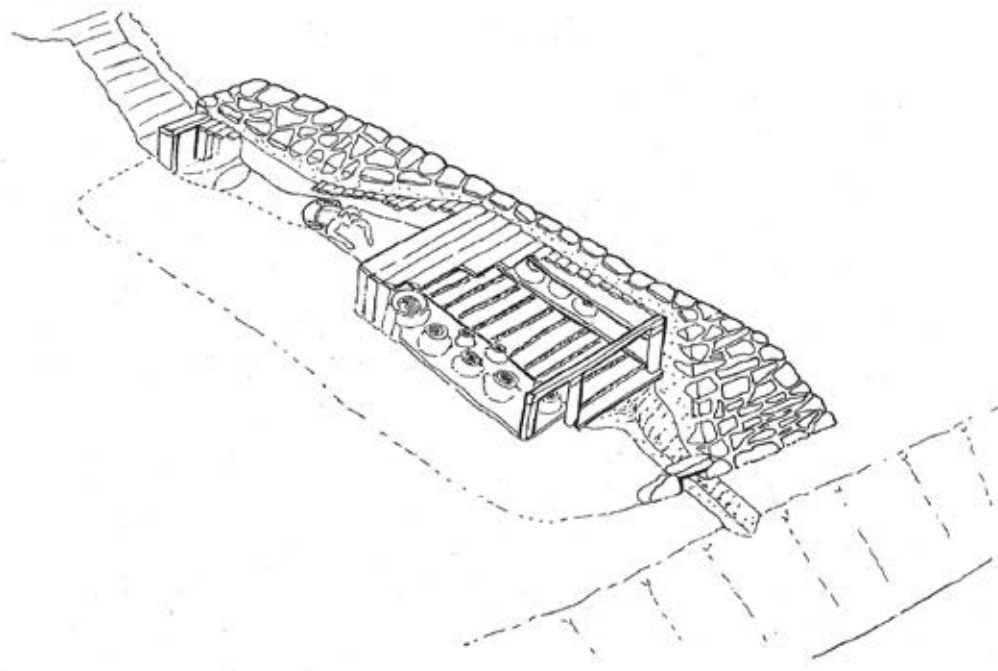

Situation géographique et contexte géologique			
Département	Morbihan (56)	Lieu-dit IGN	Castelgal
Commune	Lignol	Autre toponyme utilisé	
Coordonnées Lambert II étendu		Position topographique	Rebord
X = 180884	Y = 2348207	Nature du substrat	Granite
Altitude NGF (m)	133	Compacité du substrat	Indéterminé
Références cadastrales (2014)	Section	YA	Parcelle 38

Découverte, interventions et enregistrement		N° EA Patriarche	56 110 0007
Intervention(s) sur la structure étudiée		N° de la structure	
Année de découverte	1992	Opération(s) liée(s)	
Type(s) d'intervention(s)	Description sommaire		
Bibliographie			
Documentation du SRA Bretagne.			

Contexte archéologique		Contexte renseigné ?	non	Habitat rattaché
<input type="checkbox"/> Habitat	<input type="checkbox"/> Voie protohistorique	<input type="checkbox"/> Enclos ou fossés non datés	<input type="checkbox"/> Meule	
<input type="checkbox"/> Espace funéraire	<input type="checkbox"/> Autre architecture souterraine	<input type="checkbox"/> Tessons de céramique	<input type="checkbox"/> Fragments d'argile cuite	
<input type="checkbox"/> Stèle	<input type="checkbox"/> Ensemble de structures mal défini	<input type="checkbox"/> Dépôt de haches à douille		
Structures en lien direct avec l'architecture souterraine				
<input type="checkbox"/> Fossé <input type="checkbox"/> Habitation probable <input type="checkbox"/> Ensemble de trous de poteaux				

Architecture de la structure		Plan relevé ?	non	Structure connue dans son ensemble ?	non
Surface totale (m ²)	Longueur développée (m)	Nombre d'accès			
Surface utilisable (m ²)	Type d'architecture	Nombre de salles distinctes			
Effondrement au niveau d'une salle, mention d'un puits d'accès comblé de terre noire et de pierres au nord.					

Complements, mobiliers et datations

Types de mobiliers et vestiges pouvant être attribués à l'âge du Fer, découverts dans la structure

- | | | | |
|---|--|--|--|
| <input type="checkbox"/> Aucun (non fouillé) | <input type="checkbox"/> Élément lié à la prod. de sel | <input checked="" type="checkbox"/> Meule complète ou fragmentée | <input type="checkbox"/> Outillage lithique (silex taillé, percuteur...) |
| <input type="checkbox"/> Aucun (vide) | <input type="checkbox"/> Fragment de bois | <input type="checkbox"/> Objet de parure métallique | <input type="checkbox"/> Peson |
| <input checked="" type="checkbox"/> Céramique | <input type="checkbox"/> Fgmt de TC avec empreinte de clayonnage | <input type="checkbox"/> Objet de parure non métallique | <input type="checkbox"/> Plaque foyère |
| <input type="checkbox"/> Charbon | <input type="checkbox"/> Fragment de terre cuite indéterminé | <input type="checkbox"/> Objet en fer | <input type="checkbox"/> Résidu d'activité métallurgique |
| <input type="checkbox"/> Chenet | <input type="checkbox"/> Fusaïole | <input type="checkbox"/> Ossement de faune | <input type="checkbox"/> Stèle |
| <input type="checkbox"/> Coquillage | <input type="checkbox"/> Hache à douille en alliage cuivreux | <input type="checkbox"/> Ossement humain | <input type="checkbox"/> Reste carpologique |
| <input type="checkbox"/> Creuset | <input type="checkbox"/> Hache lithique polie | <input type="checkbox"/> Ossement indéterminé | |

Complements et mobiliers liés à l'utilisation de la structure

Vestige daté par ¹⁴CDatation ¹⁴C

Datation des mobiliers liés à l'utilisation

Borne inférieure

Borne supérieure

Fiable ?

 oui

Complements et mobiliers liés à l'abandon de la structure

Vestige daté par ¹⁴CDatation ¹⁴C

Datation des mobiliers liés à l'abandon

Borne inférieure

Borne supérieure

Fiable ?

 oui

Complements et mobiliers postérieurs à l'abandon de la structure

Complements et mobiliers non rattachés à une phase précise

Tessons de céramique et deux fragments de meules plates en granite (non conservés).

Datation des mobiliers non rattachés à
une phase précise

Borne inférieure

Borne supérieure

Fiable ?

 oui

Interprétation de la structure Souterrain

Fiabilité C

Remarques

Probable souterrain de l'âge du Fer, d'après la description de la structure et des complements.

Situation géographique et contexte géologique

Département	Finistère (29)	Lieu-dit IGN	Kergroas
Commune	Loc-Brévalaire	Autre toponyme utilisé	Kergardas

Coordonnées Lambert II étendu		Position topographique	Rebord
X = 102078	Y = 2416506	Nature du substrat	Leucogranite
Altitude NGF (m)	70	Compacité du substrat	Indéterminé

Références cadastrales (2014)	Section	U	Parcelle	501 ; 502
-------------------------------	---------	---	----------	-----------

Découverte, interventions et enregistrement

N° EA Patriarche 29 126 0001

Intervention(s) sur la structure étudiée	N° de la structure
Année de découverte 1985	Opération(s) liée(s)
Type(s) d'intervention(s) Signalement	

Bibliographie

Documentation du SRA Bretagne.

Contexte archéologique

Contexte renseigné ? non

Habitat rattaché

- | | | | |
|---|--|---|---|
| <input type="checkbox"/> Habitat | <input type="checkbox"/> Voie protohistorique | <input type="checkbox"/> Enclos ou fossés non datés | <input type="checkbox"/> Meule |
| <input type="checkbox"/> Espace funéraire | <input type="checkbox"/> Autre architecture souterraine | <input type="checkbox"/> Tessons de céramique | <input type="checkbox"/> Fragments d'argile cuite |
| <input type="checkbox"/> Stèle | <input type="checkbox"/> Ensemble de structures mal défini | <input type="checkbox"/> Dépôt de haches à douille | |

Structures en lien direct avec l'architecture souterraine Fossé Habitation probable Ensemble de trous de poteaux

Architecture de la structure

Plan relevé ? non

Structure connue dans son ensemble ? non

Surface totale (m ²)	Longueur développée (m)	Nombre d'accès
Surface utilisable (m ²)	Type d'architecture	Nombre de salles distinctes

"Souterrain".

Complements, mobiliers et datations

Types de mobiliers et vestiges pouvant être attribués à l'âge du Fer, découverts dans la structure

- | | | | |
|---|--|---|--|
| <input checked="" type="checkbox"/> Aucun (non fouillé) | <input type="checkbox"/> Élément lié à la prod. de sel | <input type="checkbox"/> Meule complète ou fragmentée | <input type="checkbox"/> Outillage lithique (silex taillé, percuteur...) |
| <input type="checkbox"/> Aucun (vide) | <input type="checkbox"/> Fragment de bois | <input type="checkbox"/> Objet de parure métallique | <input type="checkbox"/> Peson |
| <input type="checkbox"/> Céramique | <input type="checkbox"/> Fgmt de TC avec empreinte de clayonnage | <input type="checkbox"/> Objet de parure non métallique | <input type="checkbox"/> Plaque foyère |
| <input type="checkbox"/> Charbon | <input type="checkbox"/> Fragment de terre cuite indéterminé | <input type="checkbox"/> Objet en fer | <input type="checkbox"/> Résidu d'activité métallurgique |
| <input type="checkbox"/> Chenet | <input type="checkbox"/> Fusaïole | <input type="checkbox"/> Ossement de faune | <input type="checkbox"/> Stèle |
| <input type="checkbox"/> Coquillage | <input type="checkbox"/> Hache à douille en alliage cuivreux | <input type="checkbox"/> Ossement humain | <input type="checkbox"/> Reste carpologique |
| <input type="checkbox"/> Creuset | <input type="checkbox"/> Hache lithique polie | <input type="checkbox"/> Ossement indéterminé | |

Complements et mobiliers liés à l'utilisation de la structure

Vestige daté par ¹⁴CDatation ¹⁴C

Datation des mobiliers liés à l'utilisation

Borne inférieure

Borne supérieure

Fiable ?

 oui

Complements et mobiliers liés à l'abandon de la structure

Vestige daté par ¹⁴CDatation ¹⁴C

Datation des mobiliers liés à l'abandon

Borne inférieure

Borne supérieure

Fiable ?

 oui

Complements et mobiliers postérieurs à l'abandon de la structure

Complements et mobiliers non rattachés à une phase précise

Datation des mobiliers non rattachés à
une phase précise

Borne inférieure

Borne supérieure

Fiable ?

 oui

Interprétation de la structure Souterrain

Fiabilité E

Remarques Aucune information exploitable.

Situation géographique et contexte géologique

Département	Finistère (29)	Lieu-dit IGN	Kerven
Commune	Loc-Brévalaire	Autre toponyme utilisé	Kervern
Coordonnées Lambert II étendu		Position topographique	Replat
X =	102620	Y =	2415870
Altitude NGF (m)		Nature du substrat	Gneiss
67		Compacité du substrat	Altération variable
Références cadastrales (2014)		Section	U
		Parcelle	276

Découverte, interventions et enregistrement

N° EA Patriarche 29 126 0002

Intervention(s) sur la structure étudiée	N° de la structure
Année de découverte 2003	Opération(s) liée(s)
Type(s) d'intervention(s) Exploration sommaire	

Bibliographie

Le Goffic, 2003 - LE GOFFIC M., "Notices d'archéologie finistérienne (année 2003)", BSAF, t. CXXXII, 2003, p. 28-31.

Contexte archéologique

Contexte renseigné ? non

Habitat rattaché

- Habitat Voie protohistorique Enclos ou fossés non datés Meule
 Espace funéraire Autre architecture souterraine Tessons de céramique Fragments d'argile cuite
 Stèle Ensemble de structures mal défini Dépôt de haches à douille

Structures en lien direct avec l'architecture souterraine Fossé Habitation probable Ensemble de trous de poteaux

Architecture de la structure

Plan relevé ? oui

Structure connue dans son ensemble ? non

Surface totale (m ²)	8,05+	Longueur développée (m)	5,70+	Nombre d'accès
Surface utilisable (m ²)	7,90+	Type d'architecture	1113	Nombre de salles distinctes

Souterrain composé d'au moins deux salles S1 et S2, reliées par un resserrement des parois P1. Un passage oblique (accès depuis la surface ?) a été repéré au nord de la salle S2, mais il a été détruit pour atteindre la structure souterraine, sans relevé préalable. Un probable puits d'accès A1 devait être installé au sud-ouest de la salle S1, ainsi que l'indique un cône d'éboulis de terre déversé depuis le sud-ouest de la salle. Le sol des salles est situé à 2,30 m sous la surface.

Complements, mobiliers et datations

Types de mobiliers et vestiges pouvant être attribués à l'âge du Fer, découverts dans la structure

- | | | | |
|---|--|---|--|
| <input checked="" type="checkbox"/> Aucun (non fouillé) | <input type="checkbox"/> Élément lié à la prod. de sel | <input type="checkbox"/> Meule complète ou fragmentée | <input type="checkbox"/> Outillage lithique (silex taillé, percuteur...) |
| <input type="checkbox"/> Aucun (vide) | <input type="checkbox"/> Fragment de bois | <input type="checkbox"/> Objet de parure métallique | <input type="checkbox"/> Peson |
| <input type="checkbox"/> Céramique | <input type="checkbox"/> Fgmt de TC avec empreinte de clayonnage | <input type="checkbox"/> Objet de parure non métallique | <input type="checkbox"/> Plaque foyère |
| <input type="checkbox"/> Charbon | <input type="checkbox"/> Fragment de terre cuite indéterminé | <input type="checkbox"/> Objet en fer | <input type="checkbox"/> Résidu d'activité métallurgique |
| <input type="checkbox"/> Chenet | <input type="checkbox"/> Fusaïole | <input type="checkbox"/> Ossement de faune | <input type="checkbox"/> Stèle |
| <input type="checkbox"/> Coquillage | <input type="checkbox"/> Hache à douille en alliage cuivreux | <input type="checkbox"/> Ossement humain | <input type="checkbox"/> Reste carpologique |
| <input type="checkbox"/> Creuset | <input type="checkbox"/> Hache lithique polie | <input type="checkbox"/> Ossement indéterminé | |

Complements et mobiliers liés à l'utilisation de la structure

Vestige daté par ¹⁴CDatation ¹⁴C

Datation des mobiliers liés à l'utilisation

Borne inférieure

Borne supérieure

Fiable ?

 oui

Complements et mobiliers liés à l'abandon de la structure

Le probable puits d'accès A1 a été comblé par un apport de terre s'étant en partie étalé dans la salle S1. Le remplissage n'a pas été fouillé.

Vestige daté par ¹⁴CDatation ¹⁴C

Datation des mobiliers liés à l'abandon

Borne inférieure

Borne supérieure

Fiable ?

 oui

Complements et mobiliers postérieurs à l'abandon de la structure

Complements et mobiliers non rattachés à une phase précise

Datation des mobiliers non rattachés à
une phase précise

Borne inférieure

Borne supérieure

Fiable ?

 oui

Interprétation de la structure Souterrain

Fiabilité D

Remarques Souterrain non daté.

Documents complémentaires

N°	1	2	3	4	L	l	H rel.	H res.	Aménagements	Surf.	Surf. utile
A1	0	0	0		?	?	?	?		?	
S1	1	1	1	0	2,70	1,55		1,30		3,65	3,65
S2	1	1	2	0	2,40	2,25		1,50		4,25	4,25
P1	1	3	0	0	0,15	0,95		1,05		0,15	
St					5,70+					8,05+	7,90+

Décomposition de la structure en éléments constitutifs

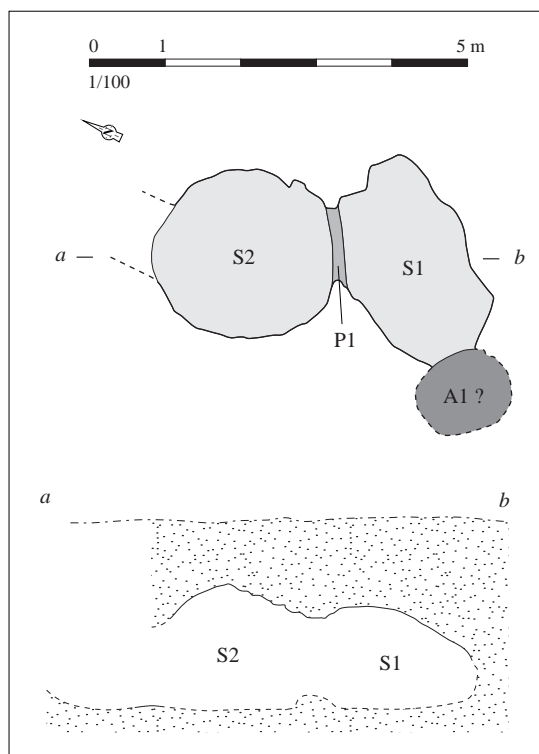

Relevé normalisé de la structure. DAO S. Bossard, d'après
Le Goffic, 2003, p. 30, fig. 6

Situation géographique et contexte géologique			
Département	Morbihan (56)	Lieu-dit IGN	Kerguelo
Commune	Locqueltas	Autre toponyme utilisé	
Coordonnées Lambert II étendu		Position topographique	Replat
X = 218216	Y = 2318122	Nature du substrat	Granite
Altitude NGF (m) 92		Compacité du substrat	Indéterminé
Références cadastrales (2014)	Section ZN	Parcelle	16

Découverte, interventions et enregistrement		N° EA Patriarche	56 120 0001
Intervention(s) sur la structure étudiée		N° de la structure	
Année de découverte	1996	Opération(s) liée(s)	
Type(s) d'intervention(s)	Relevé		
Bibliographie			
Documentation du SRA Bretagne.			

Contexte archéologique		Contexte renseigné ?	non	Habitat rattaché
<input type="checkbox"/> Habitat	<input type="checkbox"/> Voie protohistorique	<input type="checkbox"/> Enclous ou fossés non datés	<input type="checkbox"/> Meule	
<input type="checkbox"/> Espace funéraire	<input type="checkbox"/> Autre architecture souterraine	<input type="checkbox"/> Tessons de céramique	<input type="checkbox"/> Fragments d'argile cuite	
<input type="checkbox"/> Stèle	<input type="checkbox"/> Ensemble de structures mal défini	<input type="checkbox"/> Dépôt de haches à douille		
Structures en lien direct avec l'architecture souterraine <input type="checkbox"/> Fossé <input type="checkbox"/> Habitation probable <input type="checkbox"/> Ensemble de trous de poteaux				

Architecture de la structure		Plan relevé ?	schéma	Structure connue dans son ensemble ?	non
Surface totale (m ²)	Longueur développée (m)	Nombre d'accès			
Surface utilisable (m ²)	Type d'architecture	Nombre de salles distinctes			
<p>Souterrain composé d'au moins un couloir globalement orienté nord-sud. Seul un plan a été relevé sur papier millimétré, sans que l'échelle soit précisée et sans aucune indication complémentaire. En considérant que l'échelle adoptée correspond à 1:20°, ce couloir mesurerait un peu plus de 4 m de long, pour une largeur constante d'environ 0,85 m. De forme rectangulaire, il est doté de trois séries de deux encoches latérales, profondes d'environ 0,08 m et larges d'environ 0,12 m, disposées en vis-à-vis, sur les parois est et ouest. Il est impossible de préciser si ces encoches correspondent à des saignées verticales, ou bien des niches ; en tout état de cause, elle semblent destinées à recevoir des éléments en bois. À 1,40 m de l'extrémité arrondie sud du couloir, un second couloir prend naissance vers l'est ; disposé perpendiculairement et de plan rectangulaire, il mesure 1,60 m de long et est large d'un peu plus de 1 m. Deux séries d'encoches latérales sont aussi représentées, dont une installée au fond de ce petit couloir. Au nord, le premier couloir débouche sur une autre salle dont seule une section est dessinée ; sa forme et sa longueur sont inconnues. Ce souterrain ne s'apparente, par sa régularité et pas les séries d'encoches, à aucun structure similaire de l'âge du Fer.</p>					

Complements, mobiliers et datations			
Types de mobiliers et vestiges pouvant être attribués à l'âge du Fer, découverts dans la structure			
<input checked="" type="checkbox"/> Aucun (non fouillé)	<input type="checkbox"/> Élément lié à la prod. de sel	<input type="checkbox"/> Meule complète ou fragmentée	<input type="checkbox"/> Outillage lithique (silex taillé, perceur...)
<input type="checkbox"/> Aucun (vide)	<input type="checkbox"/> Fragment de bois	<input type="checkbox"/> Objet de parure métallique	<input type="checkbox"/> Peson
<input type="checkbox"/> Céramique	<input type="checkbox"/> Fgmt de TC avec empreinte de clayonnage	<input type="checkbox"/> Objet de parure non métallique	<input type="checkbox"/> Plaque foyère
<input type="checkbox"/> Charbon	<input type="checkbox"/> Fragment de terre cuite indéterminé	<input type="checkbox"/> Objet en fer	<input type="checkbox"/> Résidu d'activité métallurgique
<input type="checkbox"/> Chenet	<input type="checkbox"/> Fusaïole	<input type="checkbox"/> Ossement de faune	<input type="checkbox"/> Stèle
<input type="checkbox"/> Coquillage	<input type="checkbox"/> Hache à douille en alliage cuivreux	<input type="checkbox"/> Ossement humain	<input type="checkbox"/> Reste carpologique
<input type="checkbox"/> Creuset	<input type="checkbox"/> Hache lithique polie	<input type="checkbox"/> Ossement indéterminé	
Complements et mobiliers liés à l'utilisation de la structure			
Vestige daté par ¹⁴ C		Datation ¹⁴ C	
Datation des mobiliers liés à l'utilisation	Borne inférieure	Borne supérieure	Fiable ? <input type="checkbox"/> oui
Complements et mobiliers liés à l'abandon de la structure			
Vestige daté par ¹⁴ C		Datation ¹⁴ C	
Datation des mobiliers liés à l'abandon	Borne inférieure	Borne supérieure	Fiable ? <input type="checkbox"/> oui
Complements et mobiliers postérieurs à l'abandon de la structure			
Complements et mobiliers non rattachés à une phase précise			
Datation des mobiliers non rattachés à une phase précise		Borne inférieure	Borne supérieure
			Fiable ? <input type="checkbox"/> oui
Interprétation de la structure	Souterrain	Fiabilité	D
Remarques	Souterrain non daté.		

Situation géographique et contexte géologique			
Département	Finistère (29)	Lieu-dit IGN	Kermenhir
Commune	Loctudy	Autre toponyme utilisé	
Coordonnées Lambert II étendu		Position topographique	Replat
X = 111380	Y = 2336985	Nature du substrat	Granite
Altitude NGF (m)	15	Compacité du substrat	Altéré
Références cadastrales (2014)	Section A	Parcelle	1753

Découverte, interventions et enregistrement		N° EA Patriarche	29 135 0004
Intervention(s) sur la structure étudiée		N° de la structure	
Année de découverte	1992	Opération(s) liée(s)	
Type(s) d'intervention(s)	Relevé		
Bibliographie			
Le Goffic, 1993 - LE GOFFIC M., "Notices d'archéologie finistérienne (année 1992)", BSAF, t. CXXII, 1993, p. 64-65.			

Contexte archéologique		Contexte renseigné ?	non	Habitat rattaché
<input type="checkbox"/> Habitat	<input type="checkbox"/> Voie protohistorique	<input type="checkbox"/> Encls ou fossés non datés	<input type="checkbox"/> Meule	
<input type="checkbox"/> Espace funéraire	<input type="checkbox"/> Autre architecture souterraine	<input type="checkbox"/> Tessons de céramique	<input type="checkbox"/> Fragments d'argile cuite	
<input type="checkbox"/> Stèle	<input type="checkbox"/> Ensemble de structures mal défini	<input type="checkbox"/> Dépôt de haches à douille		
Structures en lien direct avec l'architecture souterraine <input type="checkbox"/> Fossé <input type="checkbox"/> Habitation probable <input type="checkbox"/> Ensemble de trous de poteaux				

Architecture de la structure		Plan relevé ?	oui	Structure connue dans son ensemble ?	non
Surface totale (m ²)	15,40+	Longueur développée (m)	15,00+	Nombre d'accès	1 ?
Surface utilisable (m ²)	14,30+	Type d'architecture	112	Nombre de salles distinctes	3 ?
Souterrain composé d'au moins un accès A1 et de trois salles S1 à S3. La présence d'un cône d'éboulis de terre qui s'étale à l'entrée de la salle S1 indique l'existence d'un probable puits d'accès à l'est de celle-ci, débouchant sur la première salle par un passage P1 s'élargissant peu à peu. La salle S1 se poursuit, par une salle S2, séparée de la première par un changement de direction et une brusque perte de hauteur, réduite de 1,70 m à 0,75 m. Cette seconde salle correspond à un couloir formant un angle droit vers le nord, pour aboutir à une chatière de faibles dimensions, aménagée à la base d'un muret de pierres reliées à l'argile. Ce passage sépare la salle S2 de la salle S3, qui forme un long boyau rectiligne terminé en impasse.					

Complements, mobiliers et datations			
Types de mobiliers et vestiges pouvant être attribués à l'âge du Fer, découverts dans la structure			
<input checked="" type="checkbox"/> Aucun (non fouillé)	<input type="checkbox"/> Élément lié à la prod. de sel	<input type="checkbox"/> Meule complète ou fragmentée	<input type="checkbox"/> Outillage lithique (silex taillé, perceur...)
<input type="checkbox"/> Aucun (vide)	<input type="checkbox"/> Fragment de bois	<input type="checkbox"/> Objet de parure métallique	<input type="checkbox"/> Peson
<input type="checkbox"/> Céramique	<input type="checkbox"/> Fgmt de TC avec empreinte de clayonnage	<input type="checkbox"/> Objet de parure non métallique	<input type="checkbox"/> Plaque foyère
<input type="checkbox"/> Charbon	<input type="checkbox"/> Fragment de terre cuite indéterminé	<input type="checkbox"/> Objet en fer	<input type="checkbox"/> Résidu d'activité métallurgique
<input type="checkbox"/> Chenet	<input type="checkbox"/> Fusaïole	<input type="checkbox"/> Ossement de faune	<input type="checkbox"/> Stèle
<input type="checkbox"/> Coquillage	<input type="checkbox"/> Hache à douille en alliage cuivreux	<input type="checkbox"/> Ossement humain	<input type="checkbox"/> Reste carpologique
<input type="checkbox"/> Creuset	<input type="checkbox"/> Hache lithique polie	<input type="checkbox"/> Ossement indéterminé	
Complements et mobiliers liés à l'utilisation de la structure			
<i>Vestige daté par ¹⁴C</i>		<i>Datation ¹⁴C</i>	
<i>Datation des mobiliers liés à l'utilisation</i>	<i>Borne inférieure</i>	<i>Borne supérieure</i>	<i>Fiable ?</i> <input type="checkbox"/> oui
Complements et mobiliers liés à l'abandon de la structure			
Le probable puits d'accès A1 a été obturé de terre brune, non fouillée.			
<i>Vestige daté par ¹⁴C</i>		<i>Datation ¹⁴C</i>	
<i>Datation des mobiliers liés à l'abandon</i>	<i>Borne inférieure</i>	<i>Borne supérieure</i>	<i>Fiable ?</i> <input type="checkbox"/> oui
Complements et mobiliers postérieurs à l'abandon de la structure			
Complements et mobiliers non rattachés à une phase précise			
<i>Datation des mobiliers non rattachés à une phase précise</i>		<i>Borne inférieure</i>	<i>Borne supérieure</i> <i>Fiable ?</i> <input type="checkbox"/> oui
Interprétation de la structure	Souterrain		Fiabilité B
Remarques	Souterrain rattaché à l'âge du Fer, d'après l'architecture de la structure (présence d'une chatière maçonnée).		

Documents complémentaires

N°	1	2	3	4	L	l	H rel.	H res.	Aménagements	Surf.	Surf. utile
A1	0	0	0		?	?	?	?		?	
S1	1	1	1	0	2,50	1,30	1,70			2,80	2,80
S2	1	3	1	0	3,60	1,00	0,75			3,80	3,80?
S3	1	3	1	0	6,50	1,00	?	?		7,70	7,70
P1	1	2	0	4	1,10	0,60	?	?		0,90	
P2	3	1	1	0	0,55	0,35	0,45		Maçonnerie à l'argile	0,20	
St					15,00+					15,40+	14,30+

Décomposition de la structure en éléments constitutifs

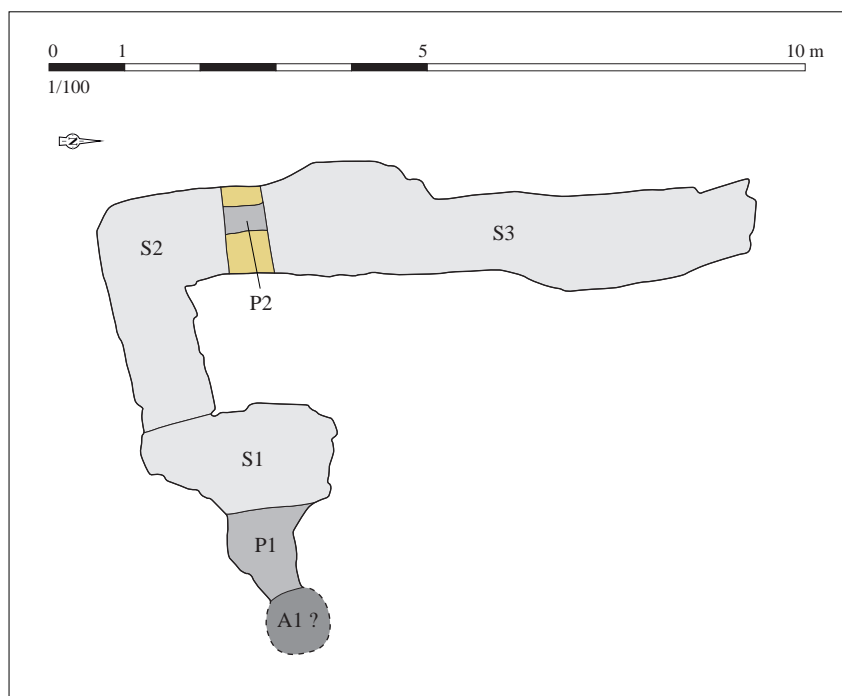

Relevé normalisé de la structure. DAO S. Bossard, d'après
Le Goffic, 2003, p. 30, fig. 6

Situation géographique et contexte géologique			
Département	Finistère (29)	Lieu-dit IGN	?
Commune	Locunolé	Autre toponyme utilisé	?
Coordonnées Lambert II étendu		Position topographique	Indéterminé
X = 165865	Y = 2342420	Nature du substrat	Indéterminé
Altitude NGF (m)	?	Compacité du substrat	Indéterminé
Références cadastrales (2014)	Section	?	Parcelle
			?

Découverte, interventions et enregistrement		N° EA Patriarche	Aucun
Intervention(s) sur la structure étudiée		N° de la structure	
Année de découverte	1953	Opération(s) liée(s)	
Type(s) d'intervention(s)	Description sommaire		
Bibliographie			
Giot, 1953 - GIOT P.-R., "Informations archéologiques. IV ^e circonscription", <i>Gallia</i> , t. 11, 2, 1953, p. 321.			

Contexte archéologique		Contexte renseigné ?	non	Habitat rattaché
<input type="checkbox"/> Habitat	<input type="checkbox"/> Voie protohistorique	<input type="checkbox"/> Enclos ou fossés non datés	<input type="checkbox"/> Meule	
<input type="checkbox"/> Espace funéraire	<input type="checkbox"/> Autre architecture souterraine	<input type="checkbox"/> Tessons de céramique	<input type="checkbox"/> Fragments d'argile cuite	
<input type="checkbox"/> Stèle	<input type="checkbox"/> Ensemble de structures mal défini	<input type="checkbox"/> Dépôt de haches à douille		
Structures en lien direct avec l'architecture souterraine				
	<input type="checkbox"/> Fossé	<input type="checkbox"/> Habitation probable	<input type="checkbox"/> Ensemble de trous de poteaux	

Architecture de la structure		Plan relevé ?	non	Structure connue dans son ensemble ?	non
Surface totale (m ²)	Longueur développée (m)	Nombre d'accès			
Surface utilisable (m ²)	Type d'architecture	Nombre de salles distinctes			
Deux salles souterraines et un couloir.					

Complements, mobiliers et datations

Types de mobiliers et vestiges pouvant être attribués à l'âge du Fer, découverts dans la structure

- | | | | |
|---|--|---|--|
| <input checked="" type="checkbox"/> Aucun (non fouillé) | <input type="checkbox"/> Élément lié à la prod. de sel | <input type="checkbox"/> Meule complète ou fragmentée | <input type="checkbox"/> Outillage lithique (silex taillé, percuteur...) |
| <input type="checkbox"/> Aucun (vide) | <input type="checkbox"/> Fragment de bois | <input type="checkbox"/> Objet de parure métallique | <input type="checkbox"/> Peson |
| <input type="checkbox"/> Céramique | <input type="checkbox"/> Fgmt de TC avec empreinte de clayonnage | <input type="checkbox"/> Objet de parure non métallique | <input type="checkbox"/> Plaque foyère |
| <input type="checkbox"/> Charbon | <input type="checkbox"/> Fragment de terre cuite indéterminé | <input type="checkbox"/> Objet en fer | <input type="checkbox"/> Résidu d'activité métallurgique |
| <input type="checkbox"/> Chenet | <input type="checkbox"/> Fusaïole | <input type="checkbox"/> Ossement de faune | <input type="checkbox"/> Stèle |
| <input type="checkbox"/> Coquillage | <input type="checkbox"/> Hache à douille en alliage cuivreux | <input type="checkbox"/> Ossement humain | <input type="checkbox"/> Reste carpologique |
| <input type="checkbox"/> Creuset | <input type="checkbox"/> Hache lithique polie | <input type="checkbox"/> Ossement indéterminé | |

Complements et mobiliers liés à l'utilisation de la structure

Vestige daté par ¹⁴CDatation ¹⁴C

Datation des mobiliers liés à l'utilisation

Borne inférieure

Borne supérieure

Fiable ?

 oui

Complements et mobiliers liés à l'abandon de la structure

Vestige daté par ¹⁴CDatation ¹⁴C

Datation des mobiliers liés à l'abandon

Borne inférieure

Borne supérieure

Fiable ?

 oui

Complements et mobiliers postérieurs à l'abandon de la structure

Complements et mobiliers non rattachés à une phase précise

Datation des mobiliers non rattachés à une phase précise

Borne inférieure

Borne supérieure

Fiable ?

 oui

Interprétation de la structure Souterrain

Fiabilité D

Remarques Souterrain non daté.

Situation géographique et contexte géologique

Département	Finistère (29)	Lieu-dit IGN	Sainte-Marguerite
Commune	Logonna-Daoulas	Autre toponyme utilisé	

Coordonnées Lambert II étendu		Position topographique	Rebord
X = 111264	Y = 2390642	Nature du substrat	Schiste
Altitude NGF (m)	45	Compacité du substrat	Indéterminé

Références cadastrales (2014)	Section	C	Parcelle	990
-------------------------------	---------	---	----------	-----

Découverte, interventions et enregistrement

N° EA Patriarche 29 137 0003

Intervention(s) sur la structure étudiée	N° de la structure
Année de découverte 2003	Opération(s) liée(s)
Type(s) d'intervention(s) Exploration sommaire	

Bibliographie

Le Goffic, 2003 - LE GOFFIC M., "Notices d'archéologie finistérienne (année 2003)", BSAF, t. CXXXII, 2003, p. 31-36.
Cabanillas de la Torre, en préparation - Cabanillas de la Torre G., *Identités et fonctions de l'art celtique. Les décors estampés sur céramique de la façade atlantique dans leur contexte européen*, thèse de doctorat, Université de Paris 1, en préparation.

Contexte archéologique

Contexte renseigné ? non

Habitat rattaché

- | | | | |
|---|--|---|---|
| <input type="checkbox"/> Habitat | <input type="checkbox"/> Voie protohistorique | <input type="checkbox"/> Enclos ou fossés non datés | <input type="checkbox"/> Meule |
| <input type="checkbox"/> Espace funéraire | <input type="checkbox"/> Autre architecture souterraine | <input type="checkbox"/> Tessons de céramique | <input type="checkbox"/> Fragments d'argile cuite |
| <input type="checkbox"/> Stèle | <input type="checkbox"/> Ensemble de structures mal défini | <input type="checkbox"/> Dépôt de haches à douille | |

Structures en lien direct avec l'architecture souterraine Fossé Habitation probable Ensemble de trous de poteaux

Architecture de la structure

Plan relevé ? non

Structure connue dans son ensemble ? non

Surface totale (m ²)	Longueur développée (m)	Nombre d'accès
Surface utilisable (m ²)	Type d'architecture	Nombre de salles distinctes

Seul un accès oblique, vraisemblablement doté de marches frustes, a été identifié lors de travaux de terrassement ; le reste de la structure souterraine n'a pas fait l'objet d'une fouille.

Complements, mobiliers et datations

Types de mobiliers et vestiges pouvant être attribués à l'âge du Fer, découverts dans la structure

- | | | | |
|---|--|---|---|
| <input type="checkbox"/> Aucun (non fouillé) | <input type="checkbox"/> Élément lié à la prod. de sel | <input type="checkbox"/> Meule complète ou fragmentée | <input checked="" type="checkbox"/> Outillage lithique (silex taillé, percuteur...) |
| <input type="checkbox"/> Aucun (vide) | <input type="checkbox"/> Fragment de bois | <input type="checkbox"/> Objet de parure métallique | <input type="checkbox"/> Peson |
| <input checked="" type="checkbox"/> Céramique | <input type="checkbox"/> Fgmt de TC avec empreinte de clayonnage | <input type="checkbox"/> Objet de parure non métallique | <input type="checkbox"/> Plaque foyère |
| <input checked="" type="checkbox"/> Charbon | <input type="checkbox"/> Fragment de terre cuite indéterminé | <input type="checkbox"/> Objet en fer | <input type="checkbox"/> Résidu d'activité métallurgique |
| <input type="checkbox"/> Chenet | <input checked="" type="checkbox"/> Fusaïole | <input type="checkbox"/> Ossement de faune | <input type="checkbox"/> Stèle |
| <input type="checkbox"/> Coquillage | <input type="checkbox"/> Hache à douille en alliage cuivreux | <input type="checkbox"/> Ossement humain | <input type="checkbox"/> Reste carpologique |
| <input type="checkbox"/> Creuset | <input type="checkbox"/> Hache lithique polie | <input type="checkbox"/> Ossement indéterminé | |

Complements et mobiliers liés à l'utilisation de la structure

Vestige daté par ¹⁴CDatation ¹⁴C

Datation des mobiliers liés à l'utilisation

Borne inférieure

Borne supérieure

Fiable ?

 oui

Complements et mobiliers liés à l'abandon de la structure

L'essentiel du mobilier collecté provient du comblement de l'accès, composé de terre remaniée contenant des fragments de charbon de bois, quelques galets marins montrant des traces d'abrasion, une fusaïole et de nombreux tessons de céramique, dont plusieurs sont estampés. Le mobilier céramique peut être attribué au IV^e s. avant n. è. (datation SB et Cabanillas de la Torre, en préparation).

Vestige daté par ¹⁴CDatation ¹⁴C

Datation des mobiliers liés à l'abandon

Borne inférieure 400

Borne supérieure 325

Fiable ?

 oui

Complements et mobiliers postérieurs à l'abandon de la structure

Complements et mobiliers non rattachés à une phase précise

Datation des mobiliers non rattachés à une phase précise

Borne inférieure

Borne supérieure

Fiable ?

 oui

Interprétation de la structure Souterrain

Fiabilité A2

Remarques Souterrain de l'âge du Fer avéré, dont seule une partie de l'accès a été identifiée.

Documents complémentaires

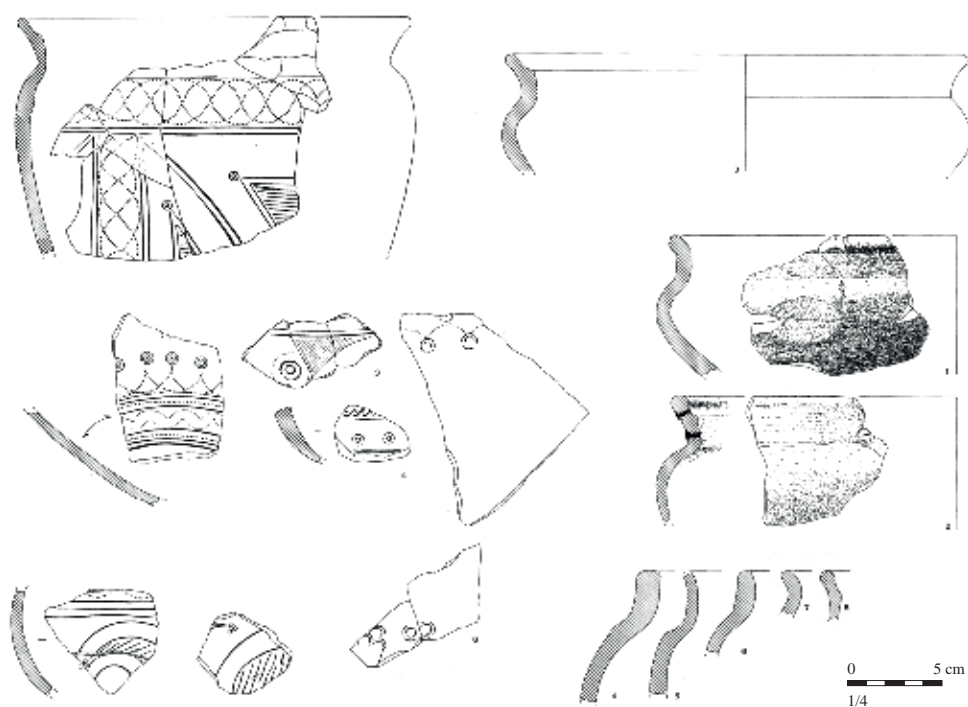

Mobilier issu des comblements liés à l'abandon de la structure. D'après Le Goffic, 2003, p. 31-35, fig 7 à 9

Situation géographique et contexte géologique			
Département	Côtes-d'Armor (22)	Lieu-dit IGN	Runambic
Commune	Louargat	Autre toponyme utilisé	
Coordonnées Lambert II étendu		Position topographique	Indéterminé
X = 179875	Y = 2410180	Nature du substrat	Indéterminé
Altitude NGF (m) ?		Compacité du substrat	Indéterminé
Références cadastrales (2014)		Section ?	Parcelle ?

Découverte, interventions et enregistrement		N° EA Patriarche	Aucun
Intervention(s) sur la structure étudiée		N° de la structure	
Année de découverte	vers 1950	Opération(s) liée(s)	
Type(s) d'intervention(s)	Signalement		
Bibliographie			
Giot, 1967 - GIOT P.-R., "Chronique de Préhistoire et de Protohistoire des Côtes-du-Nord", <i>BMSECN</i> , 1967, p. 123.			

Contexte archéologique		Contexte renseigné ?	non	Habitat rattaché
<input type="checkbox"/> Habitat	<input type="checkbox"/> Voie protohistorique	<input type="checkbox"/> Enclous ou fossés non datés	<input type="checkbox"/> Meule	
<input type="checkbox"/> Espace funéraire	<input type="checkbox"/> Autre architecture souterraine	<input type="checkbox"/> Tessons de céramique	<input type="checkbox"/> Fragments d'argile cuite	
<input type="checkbox"/> Stèle	<input type="checkbox"/> Ensemble de structures mal défini	<input type="checkbox"/> Dépôt de haches à douille		
Structures en lien direct avec l'architecture souterraine <input type="checkbox"/> Fossé <input type="checkbox"/> Habitation probable <input type="checkbox"/> Ensemble de trous de poteaux				

Architecture de la structure		Plan relevé ?	non	Structure connue dans son ensemble ?	non
Surface totale (m ²)	Longueur développée (m)	Nombre d'accès			
Surface utilisable (m ²)	Type d'architecture	Nombre de salles distinctes			
Aucune information.					

Complements, mobiliers et datations			
Types de mobiliers et vestiges pouvant être attribués à l'âge du Fer, découverts dans la structure			
<input checked="" type="checkbox"/> Aucun (non fouillé)	<input type="checkbox"/> Élément lié à la prod. de sel	<input type="checkbox"/> Meule complète ou fragmentée	<input type="checkbox"/> Outillage lithique (silex taillé, perceur...)
<input type="checkbox"/> Aucun (vide)	<input type="checkbox"/> Fragment de bois	<input type="checkbox"/> Objet de parure métallique	<input type="checkbox"/> Peson
<input type="checkbox"/> Céramique	<input type="checkbox"/> Fgmt de TC avec empreinte de clayonnage	<input type="checkbox"/> Objet de parure non métallique	<input type="checkbox"/> Plaque foyère
<input type="checkbox"/> Charbon	<input type="checkbox"/> Fragment de terre cuite indéterminé	<input type="checkbox"/> Objet en fer	<input type="checkbox"/> Résidu d'activité métallurgique
<input type="checkbox"/> Chenet	<input type="checkbox"/> Fusaïole	<input type="checkbox"/> Ossement de faune	<input type="checkbox"/> Stèle
<input type="checkbox"/> Coquillage	<input type="checkbox"/> Hache à douille en alliage cuivreux	<input type="checkbox"/> Ossement humain	<input type="checkbox"/> Reste carpologique
<input type="checkbox"/> Creuset	<input type="checkbox"/> Hache lithique polie	<input type="checkbox"/> Ossement indéterminé	
Complements et mobiliers liés à l'utilisation de la structure			
Vestige daté par ¹⁴ C		Datation ¹⁴ C	
Datation des mobiliers liés à l'utilisation	Borne inférieure	Borne supérieure	Fiable ? <input type="checkbox"/> oui
Complements et mobiliers liés à l'abandon de la structure			
Vestige daté par ¹⁴ C		Datation ¹⁴ C	
Datation des mobiliers liés à l'abandon	Borne inférieure	Borne supérieure	Fiable ? <input type="checkbox"/> oui
Complements et mobiliers postérieurs à l'abandon de la structure			
Complements et mobiliers non rattachés à une phase précise			
Datation des mobiliers non rattachés à une phase précise		Borne inférieure	Borne supérieure
			Fiable ? <input type="checkbox"/> oui
Interprétation de la structure	Cavité	Fiabilité	E
Remarques	Aucune information exploitable.		

Situation géographique et contexte géologique			
Département	Côtes-d'Armor (22)	Lieu-dit IGN	La Ville Bougaud
Commune	Loudéac	Autre toponyme utilisé	
Coordonnées Lambert II étendu		Position topographique	Versant
X = 226852	Y = 2363060	Nature du substrat	Siltites
Altitude NGF (m) 115		Compacité du substrat	Indéterminé
Références cadastrales (2014)	Section XR	Parcelle	43

Découverte, interventions et enregistrement		N° EA Patriarche	22 136 0004
Intervention(s) sur la structure étudiée	<i>N° de la structure</i>		
<i>Année de découverte</i> 1971	<i>Opération(s) liée(s)</i>		
<i>Type(s) d'intervention(s)</i> Description sommaire			
Bibliographie			
Documentation du SRA Bretagne.			

Contexte archéologique	Contexte renseigné ?	non	Habitat rattaché
<input type="checkbox"/> Habitat <input type="checkbox"/> Voie protohistorique <input type="checkbox"/> Enclous ou fossés non datés <input type="checkbox"/> Meule			
<input type="checkbox"/> Espace funéraire <input type="checkbox"/> Autre architecture souterraine <input type="checkbox"/> Tessons de céramique <input type="checkbox"/> Fragments d'argile cuite			
<input type="checkbox"/> Stèle <input type="checkbox"/> Ensemble de structures mal défini <input type="checkbox"/> Dépôt de haches à douille			
Structures en lien direct avec l'architecture souterraine			
	<input type="checkbox"/> Fossé	<input type="checkbox"/> Habitation probable	<input type="checkbox"/> Ensemble de trous de poteaux

Architecture de la structure	Plan relevé ?	schéma	Structure connue dans son ensemble ?	non
<i>Surface totale (m²)</i>	<i>Longueur développée (m)</i>		<i>Nombre d'accès</i>	
<i>Surface utilisable (m²)</i>	<i>Type d'architecture</i>		<i>Nombre de salles distinctes</i>	
Ensemble de galeries souterraines ; la description est trop confuse et approximative pour pouvoir en tirer des informations exploitables. Plusieurs départs de salles, sur une longueur d'environ 10 m, ont été signalés au cours de trois effondrements, en 1971, 1978 et 1980.				

Complements, mobiliers et datations

Types de mobiliers et vestiges pouvant être attribués à l'âge du Fer, découverts dans la structure

- | | | | |
|---|--|---|--|
| <input checked="" type="checkbox"/> Aucun (non fouillé) | <input type="checkbox"/> Élément lié à la prod. de sel | <input type="checkbox"/> Meule complète ou fragmentée | <input type="checkbox"/> Outillage lithique (silex taillé, perceur...) |
| <input type="checkbox"/> Aucun (vide) | <input type="checkbox"/> Fragment de bois | <input type="checkbox"/> Objet de parure métallique | <input type="checkbox"/> Peson |
| <input type="checkbox"/> Céramique | <input type="checkbox"/> Fgmt de TC avec empreinte de clayonnage | <input type="checkbox"/> Objet de parure non métallique | <input type="checkbox"/> Plaque foyère |
| <input type="checkbox"/> Charbon | <input type="checkbox"/> Fragment de terre cuite indéterminé | <input type="checkbox"/> Objet en fer | <input type="checkbox"/> Résidu d'activité métallurgique |
| <input type="checkbox"/> Chenet | <input type="checkbox"/> Fusaïole | <input type="checkbox"/> Ossement de faune | <input type="checkbox"/> Stèle |
| <input type="checkbox"/> Coquillage | <input type="checkbox"/> Hache à douille en alliage cuivreux | <input type="checkbox"/> Ossement humain | <input type="checkbox"/> Reste carpologique |
| <input type="checkbox"/> Creuset | <input type="checkbox"/> Hache lithique polie | <input type="checkbox"/> Ossement indéterminé | |

Complements et mobiliers liés à l'utilisation de la structure

Vestige daté par ¹⁴CDatation ¹⁴C

Datation des mobiliers liés à l'utilisation

Borne inférieure

Borne supérieure

Fiable ?

 oui

Complements et mobiliers liés à l'abandon de la structure

Vestige daté par ¹⁴CDatation ¹⁴C

Datation des mobiliers liés à l'abandon

Borne inférieure

Borne supérieure

Fiable ?

 oui

Complements et mobiliers postérieurs à l'abandon de la structure

Complements et mobiliers non rattachés à une phase précise

Datation des mobiliers non rattachés à une phase précise

Borne inférieure

Borne supérieure

Fiable ?

 oui

Interprétation de la structure Souterrain

Fiabilité D

Remarques Souterrain non daté.

Situation géographique et contexte géologique			
Département	Finistère (29)	Lieu-dit IGN	Bourg
Commune	Mahalon	Autre toponyme utilisé	
Coordonnées Lambert II étendu		Position topographique	Indéterminé
X = 95500	Y = 2359000	Nature du substrat	Indéterminé
Altitude NGF (m) ?		Compacité du substrat	Indéterminé
Références cadastrales (2014)	Section ?	Parcelle ?	

Découverte, interventions et enregistrement		N° EA Patriarche	Aucun
Intervention(s) sur la structure étudiée		N° de la structure	
Année de découverte	1958	Opération(s) liée(s)	
Type(s) d'intervention(s)	Relevé		
Bibliographie			
Giot, 1960 - GIOT P.-R., "Les souterrains armoricains de l'âge du Fer", AB, t. 67, n° 1, 1960, p. 51 et fig. 2 p. 53.			

Contexte archéologique		Contexte renseigné ?	non	Habitat rattaché
<input type="checkbox"/> Habitat	<input type="checkbox"/> Voie protohistorique	<input type="checkbox"/> Enclous ou fossés non datés	<input type="checkbox"/> Meule	
<input type="checkbox"/> Espace funéraire	<input type="checkbox"/> Autre architecture souterraine	<input type="checkbox"/> Tessons de céramique	<input type="checkbox"/> Fragments d'argile cuite	
<input type="checkbox"/> Stèle	<input type="checkbox"/> Ensemble de structures mal défini	<input type="checkbox"/> Dépôt de haches à douille		
Structures en lien direct avec l'architecture souterraine <input type="checkbox"/> Fossé <input type="checkbox"/> Habitation probable <input type="checkbox"/> Ensemble de trous de poteaux				

Architecture de la structure		Plan relevé ?	schéma	Structure connue dans son ensemble ?	non
Surface totale (m ²)	Longueur développée (m)	Nombre d'accès			
Surface utilisable (m ²)	Type d'architecture	Nombre de salles distinctes			
Souterrain composé d'au moins deux salles reliée par une galerie.					

Complements, mobiliers et datations			
Types de mobiliers et vestiges pouvant être attribués à l'âge du Fer, découverts dans la structure			
<input checked="" type="checkbox"/> Aucun (non fouillé)	<input type="checkbox"/> Élément lié à la prod. de sel	<input type="checkbox"/> Meule complète ou fragmentée	<input type="checkbox"/> Outillage lithique (silex taillé, perceur...)
<input type="checkbox"/> Aucun (vide)	<input type="checkbox"/> Fragment de bois	<input type="checkbox"/> Objet de parure métallique	<input type="checkbox"/> Peson
<input type="checkbox"/> Céramique	<input type="checkbox"/> Fgmt de TC avec empreinte de clayonnage	<input type="checkbox"/> Objet de parure non métallique	<input type="checkbox"/> Plaque foyère
<input type="checkbox"/> Charbon	<input type="checkbox"/> Fragment de terre cuite indéterminé	<input type="checkbox"/> Objet en fer	<input type="checkbox"/> Résidu d'activité métallurgique
<input type="checkbox"/> Chenet	<input type="checkbox"/> Fusaïole	<input type="checkbox"/> Ossement de faune	<input type="checkbox"/> Stèle
<input type="checkbox"/> Coquillage	<input type="checkbox"/> Hache à douille en alliage cuivreux	<input type="checkbox"/> Ossement humain	<input type="checkbox"/> Reste carpologique
<input type="checkbox"/> Creuset	<input type="checkbox"/> Hache lithique polie	<input type="checkbox"/> Ossement indéterminé	
Complements et mobiliers liés à l'utilisation de la structure			
Vestige daté par ¹⁴ C		Datation ¹⁴ C	
Datation des mobiliers liés à l'utilisation	Borne inférieure	Borne supérieure	Fiable ? <input type="checkbox"/> oui
Complements et mobiliers liés à l'abandon de la structure			
Vestige daté par ¹⁴ C		Datation ¹⁴ C	
Datation des mobiliers liés à l'abandon	Borne inférieure	Borne supérieure	Fiable ? <input type="checkbox"/> oui
Complements et mobiliers postérieurs à l'abandon de la structure			
Complements et mobiliers non rattachés à une phase précise			
Datation des mobiliers non rattachés à une phase précise		Borne inférieure	Borne supérieure
			Fiable ? <input type="checkbox"/> oui
Interprétation de la structure	Souterrain	Fiabilité	D
Remarques	Souterrain non daté.		

Documents complémentaires

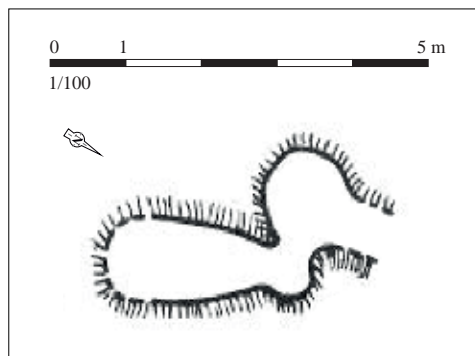

Plan de la structure. D'après Giot, 1960, p. 53, fig. 2

Situation géographique et contexte géologique

Département	Finistère (29)	Lieu-dit IGN	Lézivy
Commune	Mahalon	Autre toponyme utilisé	Parc ar Korriget

Coordonnées Lambert II étendu

X = 99279 Y = 2359450

Altitude NGF (m) 67

Position topographique	Rebord
Nature du substrat	Leucogranite
Compacité du substrat	Indéterminé

Références cadastrales (2014)	Section	ZK	Parcelle	94
-------------------------------	---------	----	----------	----

Découverte, interventions et enregistrement

N° EA Patriarche 29 143 0007

Intervention(s) sur la structure étudiée

N° de la structure

Année de découverte 1993

Opération(s) liée(s)

Type(s) d'intervention(s) Exploration sommaire

Bibliographie**Le Goffic, 1994** - LE GOFFIC M., "Notices d'archéologie finistérienne (année 1993)", *BSAF*, t. CXXIII, 1994, p. 74-76.**Cabanillas de la Torre, en préparation** - Cabanillas de la Torre G., *Identités et fonctions de l'art celtique. Les décors estampés sur céramique de la façade atlantique dans leur contexte européen*, thèse de doctorat, Université de Paris 1, en préparation.**Contexte archéologique**

Contexte renseigné ? non

Habitat rattaché

- | | | | |
|---|--|---|---|
| <input type="checkbox"/> Habitat | <input type="checkbox"/> Voie protohistorique | <input type="checkbox"/> Enclos ou fossés non datés | <input type="checkbox"/> Meule |
| <input type="checkbox"/> Espace funéraire | <input type="checkbox"/> Autre architecture souterraine | <input type="checkbox"/> Tessons de céramique | <input type="checkbox"/> Fragments d'argile cuite |
| <input type="checkbox"/> Stèle | <input type="checkbox"/> Ensemble de structures mal défini | <input type="checkbox"/> Dépôt de haches à douille | |

Structures en lien direct avec l'architecture souterraine Fossé Habitation probable Ensemble de trous de poteaux**Architecture de la structure**

Plan relevé ? oui

Structure connue dans son ensemble ? oui

Surface totale (m ²)	11,80	Longueur développée (m)	9,70	Nombre d'accès	1
Surface utilisable (m ²)	9,40	Type d'architecture	112	Nombre de salles distinctes	2

Souterrain composé d'un puits d'accès A1, débouchant sur deux salles qui se développent dans des directions opposées, l'une au sud-est du puits (S1), l'autre au nord (S2). Ces deux salles adoptent la forme de boyaux allongés, et sont raccordées au puits par un étranglement peu marqué des parois (P1) pour la salle S1, et par une marche haute de 0,75 m pour la salle S2, au niveau d'un passage se rétrécissant légèrement (P2).

Comblements, mobiliers et datations

Types de mobiliers et vestiges pouvant être attribués à l'âge du Fer, découverts dans la structure

- | | | | |
|---|--|--|---|
| <input type="checkbox"/> Aucun (non fouillé) | <input type="checkbox"/> Élément lié à la prod. de sel | <input checked="" type="checkbox"/> Meule complète ou fragmentée | <input checked="" type="checkbox"/> Outillage lithique (silex taillé, percuteur...) |
| <input type="checkbox"/> Aucun (vide) | <input type="checkbox"/> Fragment de bois | <input type="checkbox"/> Objet de parure métallique | <input type="checkbox"/> Peson |
| <input checked="" type="checkbox"/> Céramique | <input type="checkbox"/> Fgmt de TC avec empreinte de clayonnage | <input type="checkbox"/> Objet de parure non métallique | <input type="checkbox"/> Plaque foyère |
| <input checked="" type="checkbox"/> Charbon | <input type="checkbox"/> Fragment de terre cuite indéterminé | <input type="checkbox"/> Objet en fer | <input type="checkbox"/> Résidu d'activité métallurgique |
| <input type="checkbox"/> Chenet | <input type="checkbox"/> Fusaïole | <input type="checkbox"/> Ossement de faune | <input type="checkbox"/> Stèle |
| <input type="checkbox"/> Coquillage | <input type="checkbox"/> Hache à douille en alliage cuivreux | <input type="checkbox"/> Ossement humain | <input type="checkbox"/> Reste carpologique |
| <input type="checkbox"/> Creuset | <input type="checkbox"/> Hache lithique polie | <input type="checkbox"/> Ossement indéterminé | |

Comblements et mobiliers liés à l'utilisation de la structure

À la base du puits d'accès A1, une couche de terre brun-jaune, tassée et stérile, épaisse d'environ 0,03 m, constituait un niveau déposé lors de l'occupation du souterrain.

Vestige daté par ¹⁴CDatation ¹⁴C

Datation des mobiliers liés à l'utilisation

Borne inférieure

Borne supérieure

Fiable ? oui

Comblements et mobiliers liés à l'abandon de la structure

Le puits d'accès A1 a été comblé à l'aide d'un apport essentiellement composé de pierres. À la base du remplissage du puits, néanmoins, reposait un niveau de terre noire riche en charbons de bois et en cendres, épais d'environ 0,30 m. Le comblement a livré quelques tessons, une meule va-et-vient brisée et des galets marins, dont certains avaient éclaté sous l'action du feu, ayant pu servir de molettes et de lissoirs. Le mobilier indique un *terminus post quem* de la première moitié du IV^e s. avant n. è. pour l'abandon (datation SB et Cabanillas de la Torre, en préparation).

Vestige daté par ¹⁴CDatation ¹⁴C

Datation des mobiliers liés à l'abandon

Borne inférieure 400

Borne supérieure 350

Fiable ? oui

Comblements et mobiliers postérieurs à l'abandon de la structure

La découverte du souterrain est due à un effondrement survenu directement au nord du puits d'accès ; le contour supposé de celui-ci a donc été restitué.

Comblements et mobiliers non rattachés à une phase précise

Datation des mobiliers non rattachés à une phase précise

Borne inférieure

Borne supérieure

Fiable ? oui

Interprétation de la structure Souterrain

Fiabilité A2

Remarques Souterrain de l'âge du Fer avéré.

Documents complémentaires

N°	1	2	3	4	L	l	H rel.	H res.	Aménagements	Surf.	Surf. utile
A1	1	0	0		1,35?	0,85?	2,60			1,30	
S1	1	3	3	0	3,05	1,30	1,20		Niche	3,65	3,65
S2	1	3	1	0	4,50	1,50	1,50			5,75	5,75
P1	1	3	3	0	0,50	1,05	0,75	0,75		0,55	
P2	1	0	2	0	0,50	0,90	?	?		0,55	
St					9,70					11,80	9,40

Décomposition de la structure en éléments constitutifs

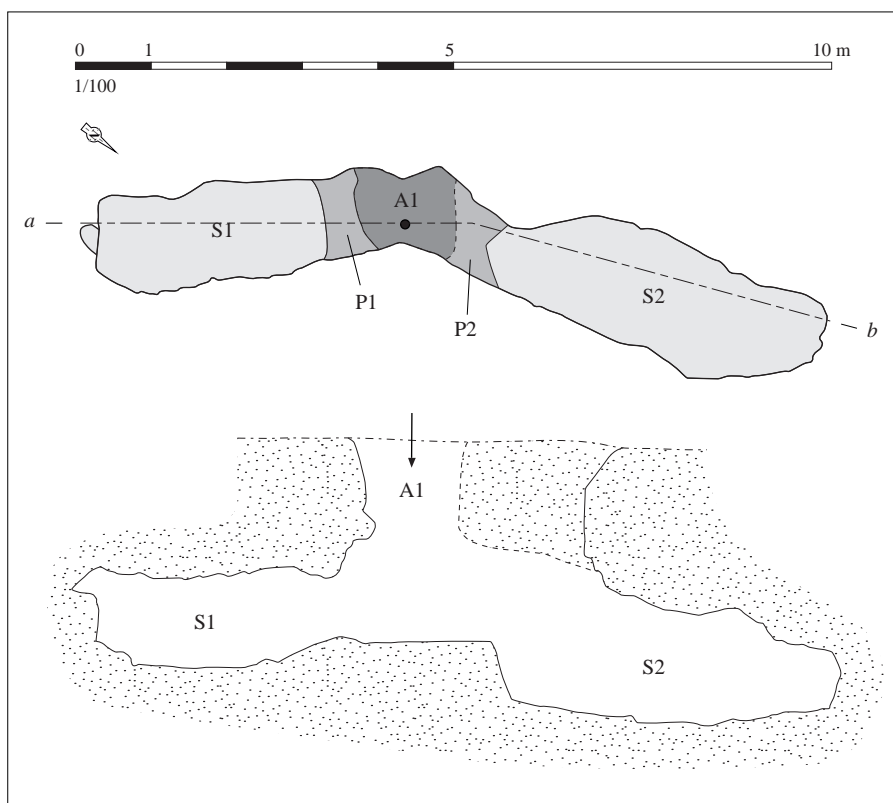

Relevé normalisé de la structure. DAO S. Bossard, d'après Le Goffic, 2003, p. 30, fig. 6

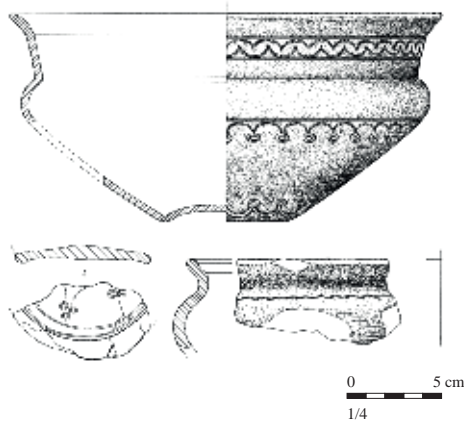

Mobilier issu des comblements liés à l'abandon de la structure. D'après Le Goffic, 1994, p. 76, fig. 15

Situation géographique et contexte géologique			
Département	Morbihan (56)	Lieu-dit IGN	Le Bois Solon
Commune	Malestroit	Autre toponyme utilisé	Le Bois Solon d'en Haut
Coordonnées Lambert II étendu		Position topographique	Rebord
X = 245700	Y = 2322200	Nature du substrat	Siltstone
Altitude NGF (m)	89	Compacité du substrat	Indéterminé
Références cadastrales (2014)	Section BB	Parcelle	93

Découverte, interventions et enregistrement		N° EA Patriarche	56 124 0002
Intervention(s) sur la structure étudiée		N° de la structure	
Année de découverte	1914 ; 1950	Opération(s) liée(s)	
Type(s) d'intervention(s)	Exploration sommaire		
Bibliographie			
<p>Marsille, 1922 - MARSILLE L., "Chambre souterraine du Bois-Solon. Commune de Malestroit (Morbihan)", <i>BSPM</i>, 1922, p. 3-10.</p> <p>Marsille, 1950 - MARSILLE L., "Chambres souterraines du Bois-Solon en Malestroit", <i>BSPM</i>, 1950, P.-V. p. 87-88 et 97.</p>			

Contexte archéologique		Contexte renseigné ?	oui	Habitat rattaché
<input type="checkbox"/> Habitat	<input type="checkbox"/> Voie protohistorique	<input checked="" type="checkbox"/> Enclous ou fossés non datés	<input type="checkbox"/> Meule	
<input type="checkbox"/> Espace funéraire	<input type="checkbox"/> Autre architecture souterraine	<input checked="" type="checkbox"/> Tessons de céramique	<input type="checkbox"/> Fragments d'argile cuite	
<input type="checkbox"/> Stèle	<input type="checkbox"/> Ensemble de structures mal défini	<input type="checkbox"/> Dépôt de haches à douille		
<p>Découverte "d'urnes cinéraires" attribuées au second âge du Fer, en 1900, dans un champ voisin (Marsille, 1922, p. 3). Mention d'un enclous elliptique en partie conservé dans le parcellaire au début du XXe s., au sein duquel prenait place le souterrain (Marsille, 1922, p. 3)</p>				
Structures en lien direct avec l'architecture souterraine <input type="checkbox"/> Fossé <input type="checkbox"/> Habitation probable <input type="checkbox"/> Ensemble de trous de poteaux				

Architecture de la structure		Plan relevé ?	oui	Structure connue dans son ensemble ?	non
Surface totale (m ²)	Longueur développée (m)	Nombre d'accès ?			
Surface utilisable (m ²)	Type d'architecture	4	Nombre de salles distinctes 2+		
<p>Souterrain vraisemblablement composé d'un minimum de deux chambres. La première, découverte en 1914, mesurait 4 m de long, 2,30 de large, jusqu'à 1,80 m de haut, et son sol était situé à environ 2,70 m sous la surface. Les parois se resserrent légèrement au milieu de la salle, qui correspondait peut-être à deux chambres, en réalité. Un puits était creusé dans la partie nord de la salle, et était condamné en surface par quelques pierres plates. Deux passages étroits ont été observés dans la salle, creusés à la base des parois, l'un à l'ouest, de 0,60 à 0,70 m de diamètre, communiquant, d'après le fouilleur, avec la surface ; l'autre, situé en face, dans la paroi est, mesurait 0,40 m de diamètre et se rétrécissait en se dirigeant vers le haut, il a alors été interprété comme un conduit d'aération. En 1950, la plafond d'une seconde chambre s'écroule, à proximité immédiate, à l'est de la salle découverte en 1914 et comblée après la fouille. Cette seconde cavité n'a pas été fouillée, mais il est très probable qu'elle appartient au même souterrain, et était reliée à la première par un passage correspondant peut-être à l'hypothétique conduit d'aération observé en 1914.</p>					

Comblements, mobiliers et datations

Types de mobiliers et vestiges pouvant être attribués à l'âge du Fer, découverts dans la structure

- | | | | |
|---|--|---|--|
| <input type="checkbox"/> Aucun (non fouillé) | <input type="checkbox"/> Élément lié à la prod. de sel | <input type="checkbox"/> Meule complète ou fragmentée | <input type="checkbox"/> Outillage lithique (silex taillé, perceur...) |
| <input type="checkbox"/> Aucun (vide) | <input type="checkbox"/> Fragment de bois | <input type="checkbox"/> Objet de parure métallique | <input type="checkbox"/> Peson |
| <input checked="" type="checkbox"/> Céramique | <input type="checkbox"/> Fgmt de TC avec empreinte de clayonnage | <input type="checkbox"/> Objet de parure non métallique | <input type="checkbox"/> Plaque foyère |
| <input checked="" type="checkbox"/> Charbon | <input type="checkbox"/> Fragment de terre cuite indéterminé | <input type="checkbox"/> Objet en fer | <input checked="" type="checkbox"/> Résidu d'activité métallurgique |
| <input type="checkbox"/> Chenet | <input type="checkbox"/> Fusaïole | <input checked="" type="checkbox"/> Ossement de faune | <input type="checkbox"/> Stèle |
| <input type="checkbox"/> Coquillage | <input type="checkbox"/> Hache à douille en alliage cuivreux | <input type="checkbox"/> Ossement humain | <input type="checkbox"/> Reste carpologique |
| <input type="checkbox"/> Creuset | <input type="checkbox"/> Hache lithique polie | <input type="checkbox"/> Ossement indéterminé | |

Comblements et mobiliers liés à l'utilisation de la structure

Après avoir enlevé les comblements correspondant à l'éboulement du plafond de la salle, à l'aplomb du puits condamné par des pierres plates, un niveau d'argile riche en cendres et charbons de bois a été rencontré. Épais de 0,45 m et s'étendant sur 0,80 m d'est en ouest et sur 0,50 m du nord au sud, il a livré des ossements de faune, dont des os longs, une mâchoire entière de boeuf et des molaires ayant appartenu à un animal de petite taille. Ce niveau est interprété par le fouilleur comme un foyer. Correspond-il à un foyer allumé lors de l'utilisation du souterrain, ou bien plutôt à des déchets rejetés au fond du puits lors de l'abandon ? L'épaisseur de la couche invite davantage à y voir des rejets de matériaux brûlés, en position secondaire.

Vestige daté par ¹⁴CDatation ¹⁴C

Datation des mobiliers liés à l'utilisation

Borne inférieure

Borne supérieure

Fiable ? oui**Comblements et mobiliers liés à l'abandon de la structure**

La base du puits a reçu un niveau riche en cendres et charbons décrit ci-dessus ; il est possible d'envisager que ce niveau correspond à des déchets jetés au fond du puits lors de l'abandon.

Vestige daté par ¹⁴CDatation ¹⁴C

Datation des mobiliers liés à l'abandon

Borne inférieure

Borne supérieure

Fiable ? oui**Comblements et mobiliers postérieurs à l'abandon de la structure****Comblements et mobiliers non rattachés à une phase précise**

Un tesson de panse de céramique tournée et aux inclusions de quartz a été recueilli dans le comblement de la salle, ainsi qu'une scorie de fer, des blocs de granite brûlés, et d'autres grandes pierres plates.

Datation des mobiliers non rattachés à une phase précise

Borne inférieure

Borne supérieure

Fiable ? oui

Interprétation de la structure Souterrain

Fiabilité C

Remarques Probable souterrain de l'âge du Fer, d'après la description de la structure et du mobilier, ainsi que le contexte.

Documents complémentaires

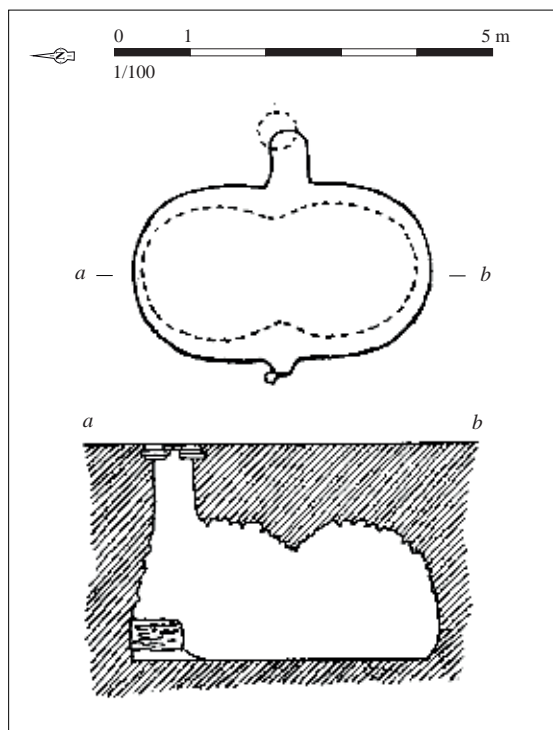

Plan et profil de la structure. D'après Marseille, 1922

Situation géographique et contexte géologique

Département **Morbihan (56)** Lieu-dit IGN **Le Hayo**
 Commune **Malguenac** Autre toponyme utilisé

Coordonnées Lambert II étendu
 X = 195350 Y = 2356000
 Altitude NGF (m) ?

Position topographique Indéterminé
 Nature du substrat Indéterminé
 Compacité du substrat Indéterminé

Références cadastrales (2014) Section ? Parcelle ?

Découverte, interventions et enregistrement

N° EA Patriarche Aucun

Intervention(s) sur la structure étudiée *N° de la structure*
Année de découverte 1968 *Opération(s) liée(s)*
Type(s) d'intervention(s) Relevé

Bibliographie

Lecornec, 1974 - LECORNEC J., "Souterrains armoricains de l'âge du Fer en Morbihan", BSLA, 1974, p. 14.

Contexte archéologique

Contexte renseigné ? non

Habitat rattaché

- Habitat Voie protohistorique Enclos ou fossés non datés Meule
 Espace funéraire Autre architecture souterraine Tessons de céramique Fragments d'argile cuite
 Stèle Ensemble de structures mal défini Dépôt de haches à douille

Structures en lien direct avec l'architecture souterraine Fossé Habitation probable Ensemble de trous de poteaux

Architecture de la structure

Plan relevé ? oui

Structure connue dans son ensemble ? oui

Surface totale (m²) 6,15 *Longueur développée (m)* 5,60 *Nombre d'accès* 1
Surface utilisable (m²) 4,10 *Type d'architecture* *Nombre de salles distinctes* 1

Souterrain composé d'un couloir d'accès oblique et d'une unique salle elliptique.

Complements, mobiliers et datations

Types de mobiliers et vestiges pouvant être attribués à l'âge du Fer, découverts dans la structure

- | | | | |
|--|--|---|--|
| <input type="checkbox"/> Aucun (non fouillé) | <input type="checkbox"/> Élément lié à la prod. de sel | <input type="checkbox"/> Meule complète ou fragmentée | <input type="checkbox"/> Outillage lithique (silex taillé, percuteur...) |
| <input checked="" type="checkbox"/> Aucun (vide) | <input type="checkbox"/> Fragment de bois | <input type="checkbox"/> Objet de parure métallique | <input type="checkbox"/> Peson |
| <input type="checkbox"/> Céramique | <input type="checkbox"/> Fgmt de TC avec empreinte de clayonnage | <input type="checkbox"/> Objet de parure non métallique | <input type="checkbox"/> Plaque foyère |
| <input type="checkbox"/> Charbon | <input type="checkbox"/> Fragment de terre cuite indéterminé | <input type="checkbox"/> Objet en fer | <input type="checkbox"/> Résidu d'activité métallurgique |
| <input type="checkbox"/> Chenet | <input type="checkbox"/> Fusaïole | <input type="checkbox"/> Ossement de faune | <input type="checkbox"/> Stèle |
| <input type="checkbox"/> Coquillage | <input type="checkbox"/> Hache à douille en alliage cuivreux | <input type="checkbox"/> Ossement humain | <input type="checkbox"/> Reste carpologique |
| <input type="checkbox"/> Creuset | <input type="checkbox"/> Hache lithique polie | <input type="checkbox"/> Ossement indéterminé | |

Complements et mobiliers liés à l'utilisation de la structure

Vestige daté par ¹⁴CDatation ¹⁴C

Datation des mobiliers liés à l'utilisation

Borne inférieure

Borne supérieure

Fiable ?

 oui

Complements et mobiliers liés à l'abandon de la structure

Vestige daté par ¹⁴CDatation ¹⁴C

Datation des mobiliers liés à l'abandon

Borne inférieure

Borne supérieure

Fiable ?

 oui

Complements et mobiliers postérieurs à l'abandon de la structure

Complements et mobiliers non rattachés à une phase précise

Le couloir, bourré de terre noire, a seulement livré une "céramique récente". Structure médiévale à moderne, ou perturbation ultérieure d'un souterrain de l'âge du Fer ?

Datation des mobiliers non rattachés à une phase précise

Borne inférieure

Borne supérieure

Fiable ?

 oui

Interprétation de la structure Souterrain

Fiabilité D

Remarques Souterrain non daté ; récent ?

Documents complémentaires

N°	1	2	3	4	L	l	H rel.	H res.	Aménagements	Surf.	Surf. utile
A1	2	2	0		3,20	0,70	?	?		2,05	
S1	1	1	2	0	2,40	2,00	?	?		4,10	4,10
St					5,60					6,15	4,10

Décomposition de la structure en éléments constitutifs

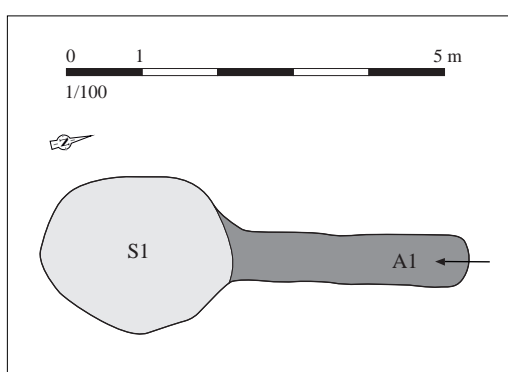

*Relevé normalisé de la structure. DAO S. Bossard,
d'après Lecornec, 1974, p. 14, pl. 3*

Situation géographique et contexte géologique			
Département	Morbihan (56)	Lieu-dit IGN	Le Plessis
Commune	Mauron	Autre toponyme utilisé	La Souche ; la Planchette
Coordonnées Lambert II étendu		Position topographique	Rebord
X = 254902	Y = 2351723	Nature du substrat	Alternances silto-gréseuses
Altitude NGF (m)	70	Compacité du substrat	Indéterminé
Références cadastrales (2014)	Section	YK	Parcelle 256

Découverte, interventions et enregistrement		N° EA Patriarche	56 127 0044
Intervention(s) sur la structure étudiée	<i>N° de la structure</i>		
Année de découverte	1998	<i>Opération(s) liée(s)</i>	
Type(s) d'intervention(s)	Relevé		
Bibliographie			
Documentation du SRA Bretagne.			

Contexte archéologique		Contexte renseigné ?	oui	Habitat rattaché
<input type="checkbox"/> Habitat	<input type="checkbox"/> Voie protohistorique	<input checked="" type="checkbox"/> Enclous ou fossés non datés	<input type="checkbox"/> Meule	
<input type="checkbox"/> Espace funéraire	<input type="checkbox"/> Autre architecture souterraine	<input type="checkbox"/> Tessons de céramique	<input type="checkbox"/> Fragments d'argile cuite	
<input type="checkbox"/> Stèle	<input type="checkbox"/> Ensemble de structures mal défini	<input type="checkbox"/> Dépôt de haches à douille		
Fossé repéré à quelques mètres à l'est, barrant peut-être l'éperon sur lequel est situé le souterrain (EA 56 127 0044).				
Structures en lien direct avec l'architecture souterraine <input type="checkbox"/> Fossé <input type="checkbox"/> Habitation probable <input type="checkbox"/> Ensemble de trous de poteaux				

Architecture de la structure		Plan relevé ?	oui	Structure connue dans son ensemble ?	non
Surface totale (m ²)	11,35+	Longueur développée (m)	7,20+	Nombre d'accès	?
Surface utilisable (m ²)	10,85+	Type d'architecture	1111	Nombre de salles distinctes	2+
Souterrain composé d'au moins deux salles S1 et S2, de plan rectangulaire, communiquant par une chatière P2. Une seconde chatière P1, creusée dans la paroi orientale de la salle S1, a été observée, mais les autres salles du souterrain ne sont pas renseignées. Seul un plan, accompagné de quelques annotations, sont disponibles pour ce cas.					

Comblements, mobiliers et datations			
Types de mobiliers et vestiges pouvant être attribués à l'âge du Fer, découverts dans la structure			
<input type="checkbox"/> Aucun (non fouillé)	<input type="checkbox"/> Élément lié à la prod. de sel	<input type="checkbox"/> Meule complète ou fragmentée	<input type="checkbox"/> Outillage lithique (silex taillé, perceur...)
<input type="checkbox"/> Aucun (vide)	<input type="checkbox"/> Fragment de bois	<input type="checkbox"/> Objet de parure métallique	<input type="checkbox"/> Peson
<input checked="" type="checkbox"/> Céramique	<input type="checkbox"/> Fgmt de TC avec empreinte de clayonnage	<input type="checkbox"/> Objet de parure non métallique	<input type="checkbox"/> Plaque foyère
<input checked="" type="checkbox"/> Charbon	<input type="checkbox"/> Fragment de terre cuite indéterminé	<input type="checkbox"/> Objet en fer	<input type="checkbox"/> Résidu d'activité métallurgique
<input type="checkbox"/> Chenet	<input type="checkbox"/> Fusaïole	<input type="checkbox"/> Ossement de faune	<input type="checkbox"/> Stèle
<input type="checkbox"/> Coquillage	<input type="checkbox"/> Hache à douille en alliage cuivreux	<input type="checkbox"/> Ossement humain	<input type="checkbox"/> Reste carpologique
<input type="checkbox"/> Creuset	<input type="checkbox"/> Hache lithique polie	<input type="checkbox"/> Ossement indéterminé	
Comblements et mobiliers liés à l'utilisation de la structure			
Vestige daté par ¹⁴ C		Datation ¹⁴ C	
Datation des mobiliers liés à l'utilisation	Borne inférieure	Borne supérieure	Fiable ? <input type="checkbox"/> oui
Comblements et mobiliers liés à l'abandon de la structure			
Vestige daté par ¹⁴ C		Datation ¹⁴ C	
Datation des mobiliers liés à l'abandon	Borne inférieure	Borne supérieure	Fiable ? <input type="checkbox"/> oui
Comblements et mobiliers postérieurs à l'abandon de la structure			
Comblements et mobiliers non rattachés à une phase précise			
Des tessons et des charbons ont été identifiés dans les salles S1 et S2, sans précision sur leur localisation exacte.			
Datation des mobiliers non rattachés à une phase précise	Borne inférieure	Borne supérieure	Fiable ? <input type="checkbox"/> oui
Interprétation de la structure	Souterrain	Fiabilité	A2
Remarques	Souterrain de l'âge du Fer avéré.		

Documents complémentaires

N°	1	2	3	4	L	l	H rel.	H res.	Aménagements	Surf.	Surf. utile
S1	1	1	3	0	3,35	1,95	1,50			5,95	5,95
S2	1	1	3	0	2,40	2,10	1,30			4,90	4,90
P1	1	0	0	0	?	?	?	?		?	
P2	1	1	0	4	0,95	0,55	0,80	0,80		0,50	
St					7,20+					11,35+	10,85+

Décomposition de la structure en éléments constitutifs

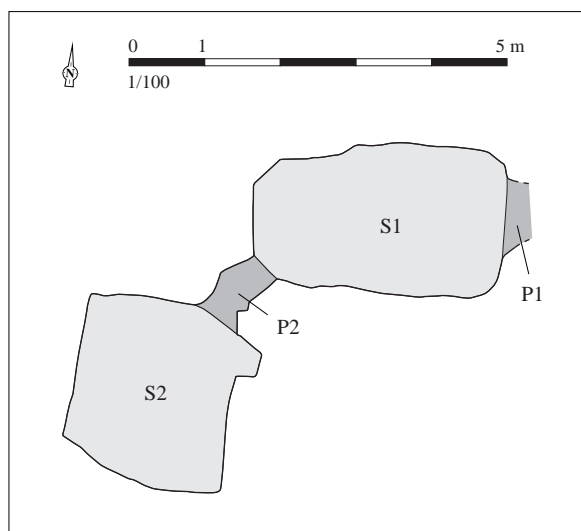

*Relevé normalisé de la structure. DAO S. Bossard,
d'après la documentation du SRA Bretagne*

Situation géographique et contexte géologique

Département	Finistère (29)	Lieu-dit IGN	Kerambastard
Commune	Melgven	Autre toponyme utilisé	

Coordonnées Lambert II étendu		Position topographique	Rebord
X = 137641	Y = 2342255	Nature du substrat	Micaschiste
Altitude NGF (m) 90		Compacité du substrat	Altéré

Références cadastrales (2014)	Section	M	Parcelle	407
-------------------------------	---------	---	----------	-----

Découverte, interventions et enregistrement

N° EA Patriarche 29 146 0023

Intervention(s) sur la structure étudiée	<i>N° de la structure</i>
<i>Année de découverte</i> 1989	<i>Opération(s) liée(s)</i>
<i>Type(s) d'intervention(s)</i> Relevé	

Bibliographie**Documentation du SRA Bretagne.****Contexte archéologique**

Contexte renseigné ? non

Habitat rattaché

- | | | | |
|---|--|---|---|
| <input type="checkbox"/> Habitat | <input type="checkbox"/> Voie protohistorique | <input type="checkbox"/> Enclos ou fossés non datés | <input type="checkbox"/> Meule |
| <input type="checkbox"/> Espace funéraire | <input type="checkbox"/> Autre architecture souterraine | <input type="checkbox"/> Tessons de céramique | <input type="checkbox"/> Fragments d'argile cuite |
| <input type="checkbox"/> Stèle | <input type="checkbox"/> Ensemble de structures mal défini | <input type="checkbox"/> Dépôt de haches à douille | |

Structures en lien direct avec l'architecture souterraine Fossé Habitation probable Ensemble de trous de poteaux

Architecture de la structure

Plan relevé ? oui

Structure connue dans son ensemble ? non

<i>Surface totale (m²)</i> ?	<i>Longueur développée (m)</i>	8,00+	<i>Nombre d'accès</i> ?
<i>Surface utilisable (m²)</i> ?	<i>Type d'architecture</i>	1113	<i>Nombre de salles distinctes</i> 3+

Souterrain composé, *a minima*, d'une enfilade orientée nord-sud de trois salles S1 à S3 séparées par des chatières P1 et P2. Le souterrain se poursuit visiblement au nord et au sud. Aucun accès n'a été repéré.

Complements, mobiliers et datations

Types de mobiliers et vestiges pouvant être attribués à l'âge du Fer, découverts dans la structure

- | | | | |
|---|--|---|--|
| <input checked="" type="checkbox"/> Aucun (non fouillé) | <input type="checkbox"/> Élément lié à la prod. de sel | <input type="checkbox"/> Meule complète ou fragmentée | <input type="checkbox"/> Outillage lithique (silex taillé, percuteur...) |
| <input type="checkbox"/> Aucun (vide) | <input type="checkbox"/> Fragment de bois | <input type="checkbox"/> Objet de parure métallique | <input type="checkbox"/> Peson |
| <input type="checkbox"/> Céramique | <input type="checkbox"/> Fgmt de TC avec empreinte de clayonnage | <input type="checkbox"/> Objet de parure non métallique | <input type="checkbox"/> Plaque foyère |
| <input type="checkbox"/> Charbon | <input type="checkbox"/> Fragment de terre cuite indéterminé | <input type="checkbox"/> Objet en fer | <input type="checkbox"/> Résidu d'activité métallurgique |
| <input type="checkbox"/> Chenet | <input type="checkbox"/> Fusaïole | <input type="checkbox"/> Ossement de faune | <input type="checkbox"/> Stèle |
| <input type="checkbox"/> Coquillage | <input type="checkbox"/> Hache à douille en alliage cuivreux | <input type="checkbox"/> Ossement humain | <input type="checkbox"/> Reste carpologique |
| <input type="checkbox"/> Creuset | <input type="checkbox"/> Hache lithique polie | <input type="checkbox"/> Ossement indéterminé | |

Complements et mobiliers liés à l'utilisation de la structure

Vestige daté par ¹⁴CDatation ¹⁴C

Datation des mobiliers liés à l'utilisation

Borne inférieure

Borne supérieure

Fiable ?

 oui

Complements et mobiliers liés à l'abandon de la structure

Vestige daté par ¹⁴CDatation ¹⁴C

Datation des mobiliers liés à l'abandon

Borne inférieure

Borne supérieure

Fiable ?

 oui

Complements et mobiliers postérieurs à l'abandon de la structure

Complements et mobiliers non rattachés à une phase précise

Datation des mobiliers non rattachés à
une phase précise

Borne inférieure

Borne supérieure

Fiable ?

 oui

Interprétation de la structure Souterrain

Fiabilité B

Remarques Souterrain rattaché à l'âge du Fer, d'après l'architecture de la structure.

Documents complémentaires

N°	1	2	3	4	L	l	H rel.	H res.	Aménagements	Surf.	Surf. utile
S1	1	1	0	0	?	1,10	?	?		?	?
S2	1	1	2	0	2,90	1,40	?	?		3,85	3,85
S3	1	1	0	0	?	1,65	?	?		?	?
P1	1	1	0	0	0,30	0,70	?	?		0,25	
P2	1	1	0	2	0,25	0,50	0,45	0,45		0,20	
St					8,00+					?	?

Décomposition de la structure en éléments constitutifs

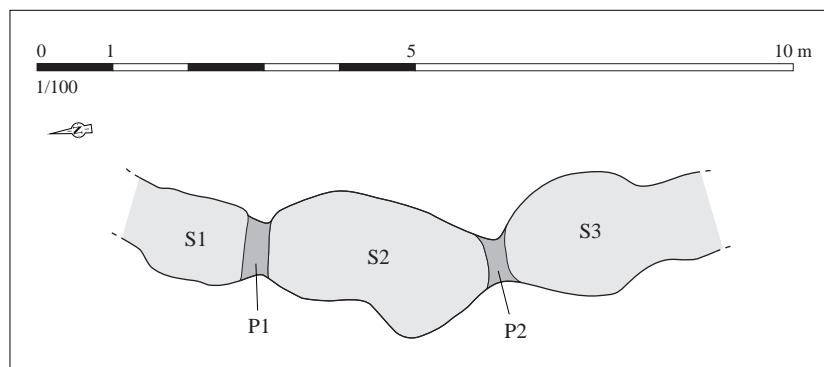

Relevé normalisé de la structure. DAO S. Bossard, d'après la documentation du SRA Bretagne

Situation géographique et contexte géologique			
Département	Finistère (29)	Lieu-dit IGN	Le Run
Commune	Melgven	Autre toponyme utilisé	
Coordonnées Lambert II étendu		Position topographique	Replat
X = 138440	Y = 2343145	Nature du substrat	Indéterminé
Altitude NGF (m) 100		Compacité du substrat	Indéterminé
Références cadastrales (2014)	Section M	Parcelle	342 ?

Découverte, interventions et enregistrement		N° EA Patriarche 29 146 0024
Intervention(s) sur la structure étudiée	N° de la structure	
Année de découverte 1989	Opération(s) liée(s)	
Type(s) d'intervention(s) Signalement		
Bibliographie		
Documentation du SRA Bretagne.		

Contexte archéologique	Contexte renseigné ? non	Habitat rattaché
<input type="checkbox"/> Habitat <input type="checkbox"/> Voie protohistorique <input type="checkbox"/> Enclous ou fossés non datés <input type="checkbox"/> Meule		
<input type="checkbox"/> Espace funéraire <input type="checkbox"/> Autre architecture souterraine <input type="checkbox"/> Tessons de céramique <input type="checkbox"/> Fragments d'argile cuite		
<input type="checkbox"/> Stèle <input type="checkbox"/> Ensemble de structures mal défini <input type="checkbox"/> Dépôt de haches à douille		
Structures en lien direct avec l'architecture souterraine		
<input type="checkbox"/> Fossé <input type="checkbox"/> Habitation probable <input type="checkbox"/> Ensemble de trous de poteaux		

Architecture de la structure	Plan relevé ? non	Structure connue dans son ensemble ? non
Surface totale (m ²)	Longueur développée (m)	Nombre d'accès
Surface utilisable (m ²)	Type d'architecture	Nombre de salles distinctes
"Souterrain".		

Complements, mobiliers et datations			
Types de mobiliers et vestiges pouvant être attribués à l'âge du Fer, découverts dans la structure			
<input checked="" type="checkbox"/> Aucun (non fouillé)	<input type="checkbox"/> Élément lié à la prod. de sel	<input type="checkbox"/> Meule complète ou fragmentée	<input type="checkbox"/> Outillage lithique (silex taillé, perceur...)
<input type="checkbox"/> Aucun (vide)	<input type="checkbox"/> Fragment de bois	<input type="checkbox"/> Objet de parure métallique	<input type="checkbox"/> Peson
<input type="checkbox"/> Céramique	<input type="checkbox"/> Fgmt de TC avec empreinte de clayonnage	<input type="checkbox"/> Objet de parure non métallique	<input type="checkbox"/> Plaque foyère
<input type="checkbox"/> Charbon	<input type="checkbox"/> Fragment de terre cuite indéterminé	<input type="checkbox"/> Objet en fer	<input type="checkbox"/> Résidu d'activité métallurgique
<input type="checkbox"/> Chenet	<input type="checkbox"/> Fusaïole	<input type="checkbox"/> Ossement de faune	<input type="checkbox"/> Stèle
<input type="checkbox"/> Coquillage	<input type="checkbox"/> Hache à douille en alliage cuivreux	<input type="checkbox"/> Ossement humain	<input type="checkbox"/> Reste carpologique
<input type="checkbox"/> Creuset	<input type="checkbox"/> Hache lithique polie	<input type="checkbox"/> Ossement indéterminé	
Complements et mobiliers liés à l'utilisation de la structure			
Vestige daté par ¹⁴ C		Datation ¹⁴ C	
Datation des mobiliers liés à l'utilisation	Borne inférieure	Borne supérieure	Fiable ? <input type="checkbox"/> oui
Complements et mobiliers liés à l'abandon de la structure			
Vestige daté par ¹⁴ C		Datation ¹⁴ C	
Datation des mobiliers liés à l'abandon	Borne inférieure	Borne supérieure	Fiable ? <input type="checkbox"/> oui
Complements et mobiliers postérieurs à l'abandon de la structure			
Complements et mobiliers non rattachés à une phase précise			
Datation des mobiliers non rattachés à une phase précise		Borne inférieure	Borne supérieure
			Fiable ? <input type="checkbox"/> oui
Interprétation de la structure	Cavité	Fiabilité	E
Remarques	Aucune information exploitable.		

Situation géographique et contexte géologique			
Département	Finistère (29)	Lieu-dit IGN	Roussica
Commune	Melgven	Autre toponyme utilisé	
Coordonnées Lambert II étendu		Position topographique	Rebord
X = 142196	Y = 2340136	Nature du substrat	Orthogneiss
Altitude NGF (m) 94		Compacité du substrat	Indéterminé
Références cadastrales (2014)	Section E	Parcelle	464

Découverte, interventions et enregistrement		N° EA Patriarche 29 146 0033
Intervention(s) sur la structure étudiée	N° de la structure	
Année de découverte années 1980	Opération(s) liée(s)	
Type(s) d'intervention(s) Signalement		
Bibliographie		
Documentation du SRA Bretagne.		

Contexte archéologique	Contexte renseigné ?	oui	Habitat rattaché
<input type="checkbox"/> Habitat <input type="checkbox"/> Voie protohistorique <input type="checkbox"/> Enclous ou fossés non datés <input type="checkbox"/> Meule			
<input type="checkbox"/> Espace funéraire <input type="checkbox"/> Autre architecture souterraine <input type="checkbox"/> Tessons de céramique <input type="checkbox"/> Fragments d'argile cuite			
<input checked="" type="checkbox"/> Stèle <input type="checkbox"/> Ensemble de structures mal défini <input type="checkbox"/> Dépôt de haches à douille			
Une stèle de l'âge du Fer est conservée sur le même lieu-dit (EA 29 146 0033).			
Structures en lien direct avec l'architecture souterraine <input type="checkbox"/> Fossé <input type="checkbox"/> Habitation probable <input type="checkbox"/> Ensemble de trous de poteaux			

Architecture de la structure	Plan relevé ?	non	Structure connue dans son ensemble ?	non
Surface totale (m ²)	Longueur développée (m)		Nombre d'accès	
Surface utilisable (m ²)	Type d'architecture		Nombre de salles distinctes	
Aucune information.				

Complements, mobiliers et datations			
Types de mobiliers et vestiges pouvant être attribués à l'âge du Fer, découverts dans la structure			
<input checked="" type="checkbox"/> Aucun (non fouillé)	<input type="checkbox"/> Élément lié à la prod. de sel	<input type="checkbox"/> Meule complète ou fragmentée	<input type="checkbox"/> Outillage lithique (silex taillé, perceur...)
<input type="checkbox"/> Aucun (vide)	<input type="checkbox"/> Fragment de bois	<input type="checkbox"/> Objet de parure métallique	<input type="checkbox"/> Peson
<input type="checkbox"/> Céramique	<input type="checkbox"/> Fgmt de TC avec empreinte de clayonnage	<input type="checkbox"/> Objet de parure non métallique	<input type="checkbox"/> Plaque foyère
<input type="checkbox"/> Charbon	<input type="checkbox"/> Fragment de terre cuite indéterminé	<input type="checkbox"/> Objet en fer	<input type="checkbox"/> Résidu d'activité métallurgique
<input type="checkbox"/> Chenet	<input type="checkbox"/> Fusaïole	<input type="checkbox"/> Ossement de faune	<input type="checkbox"/> Stèle
<input type="checkbox"/> Coquillage	<input type="checkbox"/> Hache à douille en alliage cuivreux	<input type="checkbox"/> Ossement humain	<input type="checkbox"/> Reste carpologique
<input type="checkbox"/> Creuset	<input type="checkbox"/> Hache lithique polie	<input type="checkbox"/> Ossement indéterminé	
Complements et mobiliers liés à l'utilisation de la structure			
Vestige daté par ¹⁴ C		Datation ¹⁴ C	
Datation des mobiliers liés à l'utilisation	Borne inférieure	Borne supérieure	Fiable ? <input type="checkbox"/> oui
Complements et mobiliers liés à l'abandon de la structure			
Vestige daté par ¹⁴ C		Datation ¹⁴ C	
Datation des mobiliers liés à l'abandon	Borne inférieure	Borne supérieure	Fiable ? <input type="checkbox"/> oui
Complements et mobiliers postérieurs à l'abandon de la structure			
Complements et mobiliers non rattachés à une phase précise			
Datation des mobiliers non rattachés à une phase précise		Borne inférieure	Borne supérieure
			Fiable ? <input type="checkbox"/> oui
Interprétation de la structure	Cavité	Fiabilité	E
Remarques	Trois effondrements (années 1980, 1997, 2000).		

Situation géographique et contexte géologique			
Département	Finistère (29)	Lieu-dit IGN	?
Commune	Mellac	Autre toponyme utilisé	?
Coordonnées Lambert II étendu		Position topographique	Indéterminé
X = 158260	Y = 2339565	Nature du substrat	Indéterminé
Altitude NGF (m)	?	Compacité du substrat	Indéterminé
Références cadastrales (2014)	Section	?	Parcelle
			?

Découverte, interventions et enregistrement		N° EA Patriarche	Aucun
Intervention(s) sur la structure étudiée		N° de la structure	
Année de découverte	1958	Opération(s) liée(s)	
Type(s) d'intervention(s)	Signalement		
Bibliographie			
<p>Giot, 1958 - GIOT P.-R., "Glans préhistoriques et protohistoriques finistériennes", <i>BSAF</i>, t. LXXXIV, 1958, p. 205.</p>			

Contexte archéologique		Contexte renseigné ?	non	Habitat rattaché
<input type="checkbox"/> Habitat	<input type="checkbox"/> Voie protohistorique	<input type="checkbox"/> Enclos ou fossés non datés	<input type="checkbox"/> Meule	
<input type="checkbox"/> Espace funéraire	<input type="checkbox"/> Autre architecture souterraine	<input type="checkbox"/> Tessons de céramique	<input type="checkbox"/> Fragments d'argile cuite	
<input type="checkbox"/> Stèle	<input type="checkbox"/> Ensemble de structures mal défini	<input type="checkbox"/> Dépôt de haches à douille		
Structures en lien direct avec l'architecture souterraine				
<input type="checkbox"/> Fossé <input type="checkbox"/> Habitation probable <input type="checkbox"/> Ensemble de trous de poteaux				

Architecture de la structure		Plan relevé ?	non	Structure connue dans son ensemble ?	non
Surface totale (m ²)	Longueur développée (m)	Nombre d'accès			
Surface utilisable (m ²)	Type d'architecture	Nombre de salles distinctes			
"Souterrain".					

Complements, mobiliers et datations			
Types de mobiliers et vestiges pouvant être attribués à l'âge du Fer, découverts dans la structure			
<input checked="" type="checkbox"/> Aucun (non fouillé)	<input type="checkbox"/> Élément lié à la prod. de sel	<input type="checkbox"/> Meule complète ou fragmentée	<input type="checkbox"/> Outillage lithique (silex taillé, perceur...)
<input type="checkbox"/> Aucun (vide)	<input type="checkbox"/> Fragment de bois	<input type="checkbox"/> Objet de parure métallique	<input type="checkbox"/> Peson
<input type="checkbox"/> Céramique	<input type="checkbox"/> Fgmt de TC avec empreinte de clayonnage	<input type="checkbox"/> Objet de parure non métallique	<input type="checkbox"/> Plaque foyère
<input type="checkbox"/> Charbon	<input type="checkbox"/> Fragment de terre cuite indéterminé	<input type="checkbox"/> Objet en fer	<input type="checkbox"/> Résidu d'activité métallurgique
<input type="checkbox"/> Chenet	<input type="checkbox"/> Fusaïole	<input type="checkbox"/> Ossement de faune	<input type="checkbox"/> Stèle
<input type="checkbox"/> Coquillage	<input type="checkbox"/> Hache à douille en alliage cuivreux	<input type="checkbox"/> Ossement humain	<input type="checkbox"/> Reste carpologique
<input type="checkbox"/> Creuset	<input type="checkbox"/> Hache lithique polie	<input type="checkbox"/> Ossement indéterminé	
Complements et mobiliers liés à l'utilisation de la structure			
Vestige daté par ¹⁴ C		Datation ¹⁴ C	
Datation des mobiliers liés à l'utilisation	Borne inférieure	Borne supérieure	Fiable ? <input type="checkbox"/> oui
Complements et mobiliers liés à l'abandon de la structure			
Vestige daté par ¹⁴ C		Datation ¹⁴ C	
Datation des mobiliers liés à l'abandon	Borne inférieure	Borne supérieure	Fiable ? <input type="checkbox"/> oui
Complements et mobiliers postérieurs à l'abandon de la structure			
Complements et mobiliers non rattachés à une phase précise			
Datation des mobiliers non rattachés à une phase précise		Borne inférieure	Borne supérieure
			Fiable ? <input type="checkbox"/> oui
Interprétation de la structure	Souterrain	Fiabilité	E
Remarques	Aucune information exploitable.		

Situation géographique et contexte géologique			
Département	Finistère (29)	Lieu-dit IGN	Bourg
Commune	Mellac	Autre toponyme utilisé	
Coordonnées Lambert II étendu		Position topographique	Rebord
X = 158241	Y = 2338992	Nature du substrat	Leucogranite
Altitude NGF (m)	94	Compacité du substrat	Altéré
Références cadastrales (2014)	Section AC	Parcelle	6

Découverte, interventions et enregistrement		N° EA Patriarche	29 147 0030
Intervention(s) sur la structure étudiée	N° de la structure		
Année de découverte	2002	Opération(s) liée(s)	
Type(s) d'intervention(s)	Relevé		
Bibliographie			
Le Goffic, 2002 - LE GOFFIC M., "Notices d'archéologie finistérienne (année 2002)", BSAF, t. CXXXI, 2002, p. 26-28.			

Contexte archéologique		Contexte renseigné ?	non	Habitat rattaché
<input type="checkbox"/> Habitat	<input type="checkbox"/> Voie protohistorique	<input type="checkbox"/> Enclous ou fossés non datés	<input type="checkbox"/> Meule	
<input type="checkbox"/> Espace funéraire	<input type="checkbox"/> Autre architecture souterraine	<input type="checkbox"/> Tessons de céramique	<input type="checkbox"/> Fragments d'argile cuite	
<input checked="" type="checkbox"/> Stèle	<input type="checkbox"/> Ensemble de structures mal défini	<input type="checkbox"/> Dépôt de haches à douille		
Stèle de l'âge du Fer conservée dans le bourg, à 350 m au nord (EA 29 147 0011).				
Structures en lien direct avec l'architecture souterraine <input type="checkbox"/> Fossé <input type="checkbox"/> Habitation probable <input type="checkbox"/> Ensemble de trous de poteaux				

Architecture de la structure		Plan relevé ?	oui	Structure connue dans son ensemble ?	non
Surface totale (m ²)	5,10+	Longueur développée (m)	4,00+	Nombre d'accès	?
Surface utilisable (m ²)	4,90+	Type d'architecture	1112	Nombre de salles distinctes	2+
Souterrain composé d'au moins deux salles de plan circulaire S1 et S2, reliées par une chatière P1.					

Complements, mobiliers et datations

Types de mobiliers et vestiges pouvant être attribués à l'âge du Fer, découverts dans la structure

- | | | | |
|---|--|---|--|
| <input checked="" type="checkbox"/> Aucun (non fouillé) | <input type="checkbox"/> Élément lié à la prod. de sel | <input type="checkbox"/> Meule complète ou fragmentée | <input type="checkbox"/> Outillage lithique (silex taillé, perceur...) |
| <input type="checkbox"/> Aucun (vide) | <input type="checkbox"/> Fragment de bois | <input type="checkbox"/> Objet de parure métallique | <input type="checkbox"/> Peson |
| <input type="checkbox"/> Céramique | <input type="checkbox"/> Fgmt de TC avec empreinte de clayonnage | <input type="checkbox"/> Objet de parure non métallique | <input type="checkbox"/> Plaque foyère |
| <input type="checkbox"/> Charbon | <input type="checkbox"/> Fragment de terre cuite indéterminé | <input type="checkbox"/> Objet en fer | <input type="checkbox"/> Résidu d'activité métallurgique |
| <input type="checkbox"/> Chenet | <input type="checkbox"/> Fusaïole | <input type="checkbox"/> Ossement de faune | <input type="checkbox"/> Stèle |
| <input type="checkbox"/> Coquillage | <input type="checkbox"/> Hache à douille en alliage cuivreux | <input type="checkbox"/> Ossement humain | <input type="checkbox"/> Reste carpologique |
| <input type="checkbox"/> Creuset | <input type="checkbox"/> Hache lithique polie | <input type="checkbox"/> Ossement indéterminé | |

Complements et mobiliers liés à l'utilisation de la structure

Vestige daté par ¹⁴CDatation ¹⁴C

Datation des mobiliers liés à l'utilisation

Borne inférieure

Borne supérieure

Fiable ?

 oui

Complements et mobiliers liés à l'abandon de la structure

Vestige daté par ¹⁴CDatation ¹⁴C

Datation des mobiliers liés à l'abandon

Borne inférieure

Borne supérieure

Fiable ?

 oui

Complements et mobiliers postérieurs à l'abandon de la structure

Une couche de produits d'effritement du plafond comblait en partie les salles.

Complements et mobiliers non rattachés à une phase précise

Datation des mobiliers non rattachés à
une phase précise

Borne inférieure

Borne supérieure

Fiable ?

 oui

Interprétation de la structure Souterrain

Fiabilité B

Remarques Souterrain rattaché à l'âge du Fer, d'après l'architecture de la structure.

Documents complémentaires

N°	1	2	3	4	L	l	H rel.	H res.	Aménagements	Surf.	Surf. utile
S1	1	1	2	0	1,90	1,90		1,25		2,75	2,75
S2	1	1	2	0	1,75	1,60		1,25		2,15	2,15
P1	1	1	0	0	0,30	0,55		0,80		0,20	
St					4,00+					5,10+	4,90+

Décomposition de la structure en éléments constitutifs

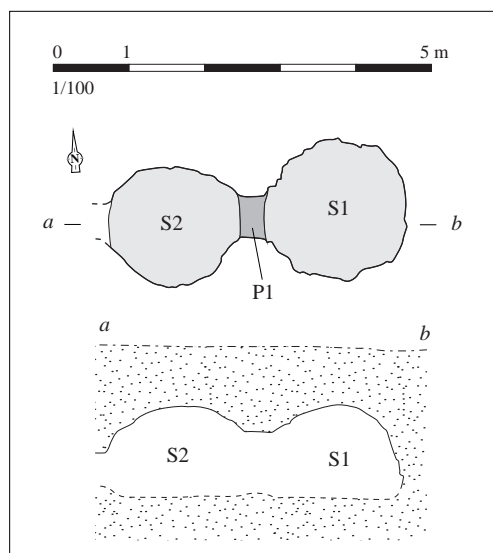

Relevé normalisé de la structure. DAO S. Bossard, d'après Le Goffic, 2002, p. 28, fig. 10

Situation géographique et contexte géologique

Département	Morbihan (56)	Lieu-dit IGN	Kervihan
Commune	Melrand	Autre toponyme utilisé	Kerbihan

Coordonnées Lambert II étendu		Position topographique	Indéterminé
X = 194625	Y = 2343130	Nature du substrat	Indéterminé
Altitude NGF (m) ?		Compacité du substrat	Indéterminé

Références cadastrales (2014)	Section ?	Parcelle ?
-------------------------------	-----------	------------

Découverte, interventions et enregistrement

N° EA Patriarche Aucun

Intervention(s) sur la structure étudiée	N° de la structure
Année de découverte 1900	Opération(s) liée(s)
Type(s) d'intervention(s) Exploration sommaire	

Bibliographie

Aveneau de la Grancière, 1902 - AVENEAU DE LA GRANCIÈRE P., "Grotte souterraine artificielle de Kerbihan", *BSPM*, 1902, p. 384-387.

Contexte archéologique

Contexte renseigné ? non

Habitat rattaché

- | | | | |
|---|--|---|---|
| <input type="checkbox"/> Habitat | <input type="checkbox"/> Voie protohistorique | <input type="checkbox"/> Enclos ou fossés non datés | <input type="checkbox"/> Meule |
| <input type="checkbox"/> Espace funéraire | <input type="checkbox"/> Autre architecture souterraine | <input type="checkbox"/> Tessons de céramique | <input type="checkbox"/> Fragments d'argile cuite |
| <input type="checkbox"/> Stèle | <input type="checkbox"/> Ensemble de structures mal défini | <input type="checkbox"/> Dépôt de haches à douille | |

Structures en lien direct avec l'architecture souterraine Fossé Habitation probable Ensemble de trous de poteaux

Architecture de la structure

Plan relevé ? schéma

Structure connue dans son ensemble ? oui

Surface totale (m ²) ?	Longueur développée (m)	5,00?	Nombre d'accès	1
Surface utilisable (m ²) ?	Type d'architecture	1112	Nombre de salles distinctes	2

Souterrain composé d'un puits accès oblique A1 débouchant sur deux salles de forme elliptique S1 et S2, séparées par une chatière P1.

Complements, mobiliers et datations

Types de mobiliers et vestiges pouvant être attribués à l'âge du Fer, découverts dans la structure

- | | | | |
|--|--|---|--|
| <input type="checkbox"/> Aucun (non fouillé) | <input type="checkbox"/> Élément lié à la prod. de sel | <input type="checkbox"/> Meule complète ou fragmentée | <input type="checkbox"/> Outillage lithique (silex taillé, percuteur...) |
| <input type="checkbox"/> Aucun (vide) | <input type="checkbox"/> Fragment de bois | <input type="checkbox"/> Objet de parure métallique | <input type="checkbox"/> Peson |
| <input type="checkbox"/> Céramique | <input type="checkbox"/> Fgmt de TC avec empreinte de clayonnage | <input type="checkbox"/> Objet de parure non métallique | <input type="checkbox"/> Plaque foyère |
| <input checked="" type="checkbox"/> Charbon | <input type="checkbox"/> Fragment de terre cuite indéterminé | <input type="checkbox"/> Objet en fer | <input type="checkbox"/> Résidu d'activité métallurgique |
| <input type="checkbox"/> Chenet | <input type="checkbox"/> Fusaïole | <input type="checkbox"/> Ossement de faune | <input type="checkbox"/> Stèle |
| <input type="checkbox"/> Coquillage | <input type="checkbox"/> Hache à douille en alliage cuivreux | <input type="checkbox"/> Ossement humain | <input type="checkbox"/> Reste carpologique |
| <input type="checkbox"/> Creuset | <input type="checkbox"/> Hache lithique polie | <input type="checkbox"/> Ossement indéterminé | |

Complements et mobiliers liés à l'utilisation de la structure

Vestige daté par ¹⁴CDatation ¹⁴C

Datation des mobiliers liés à l'utilisation

Borne inférieure

Borne supérieure

Fiable ?

 oui

Complements et mobiliers liés à l'abandon de la structure

Vestige daté par ¹⁴CDatation ¹⁴C

Datation des mobiliers liés à l'abandon

Borne inférieure

Borne supérieure

Fiable ?

 oui

Complements et mobiliers postérieurs à l'abandon de la structure

Complements et mobiliers non rattachés à une phase précise

Des charbons de bois, des cendres et des pierres brûlées ont été découvertes dans les salles du souterrain.

Datation des mobiliers non rattachés à
une phase précise

Borne inférieure

Borne supérieure

Fiable ?

 oui

Interprétation de la structure Souterrain

Fiabilité B

Remarques

Souterrain rattaché à l'âge du Fer en raison de son contexte. Il a été creusé à l'intérieur d'un enclos constituant vraisemblablement la partie résidentielle de l'habitat.

Documents complémentaires

N°	1	2	3	4	L	l	H rel.	H res.	Aménagements	Surf.	Surf. utile
A1	2	0	0		?	0,55	?	?		?	
S1	1	1	2	0	2,50	1,50	2,00			?	?
S2	1	1	2	0	1,45	1,20	1,40			?	?
P1	1	1	1	0	?	0,60	0,60			?	
St					5,00?					?	?

Décomposition de la structure en éléments constitutifs

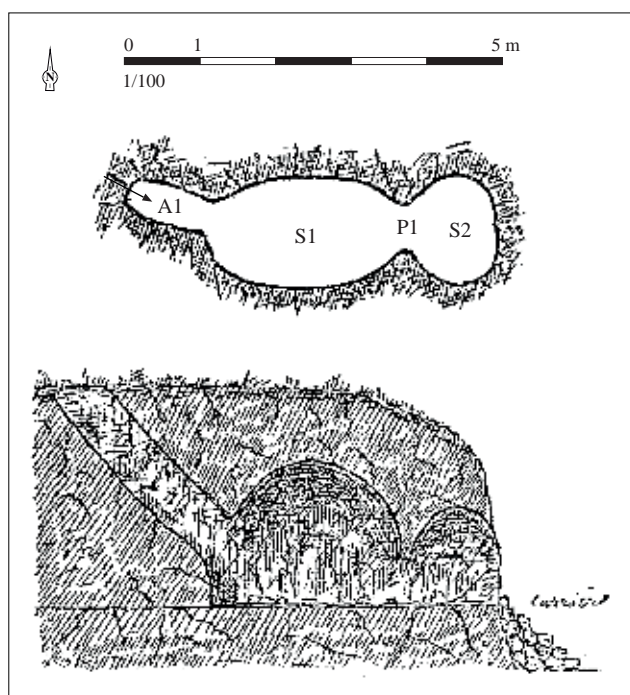

Relevé de la structure. D'après Aveneau de la Grancière, 1902, p? 385, fig. 42 et 43

Situation géographique et contexte géologique			
Département	Morbihan (56)	Lieu-dit IGN	Le Lain
Commune	Melrand	Autre toponyme utilisé	Le Ruzo-Lanyo
Coordonnées Lambert II étendu		Position topographique	Versant
X = 195650	Y = 2347250	Nature du substrat	Micaschiste
Altitude NGF (m)	99	Compacité du substrat	Indéterminé
Références cadastrales (2014)	Section ?	Parcelle	?

Découverte, interventions et enregistrement		N° EA Patriarche	56 128 0011
Intervention(s) sur la structure étudiée		N° de la structure	
Année de découverte	vers 1860	Opération(s) liée(s)	
Type(s) d'intervention(s)	Exploration sommaire		
Bibliographie			
<p>Aveneau de la Grancière, 1902 - AVENEAU DE LA GRANCIÈRE P., "Grotte souterraine artificielle du Ruzo-Lanyo", <i>BSPM</i>, 1902, p. 387-389.</p> <p>Leroux et al., 1999 - LEROUX G., GAUTIER M., MEURET J.-C., NAAS P., <i>Enclos gaulois et gallo-romains en Armorique</i>, Rennes, Association pour la diffusion des recherches archéologiques dans l'Ouest de la France (coll. Documents archéologiques de l'Ouest), 1999, p. 112.</p>			

Contexte archéologique		Contexte renseigné ?	oui	Habitat rattaché
<input type="checkbox"/> Habitat	<input type="checkbox"/> Voie protohistorique	<input checked="" type="checkbox"/>	Encls ou fossés non datés	<input type="checkbox"/> Meule
<input type="checkbox"/> Espace funéraire	<input type="checkbox"/> Autre architecture souterraine	<input type="checkbox"/>	Tessons de céramique	<input type="checkbox"/> Fragments d'argile cuite
<input type="checkbox"/> Stèle	<input type="checkbox"/> Ensemble de structures mal défini	<input type="checkbox"/>	Dépôt de haches à douille	
<p>Enclos à dominante curviligne accompagné d'un petit enclos carré, repérés par prospection aérienne en 1995 par P. Naas (Leroux et al., 1999, p. 112), sur la parcelle située à l'ouest des bâtiments du Lain. La localisation peut correspondre aux indications fournies par P. Aveneau de la Grancière pour le souterrain ; celui-ci prenait probablement place au sein ou à proximité immédiate de l'enclos, accompagné d'un petit enclos à vocation certainement funéraire.</p>				
Structures en lien direct avec l'architecture souterraine <input type="checkbox"/> Fossé <input type="checkbox"/> Habitation probable <input type="checkbox"/> Ensemble de trous de poteaux				

Architecture de la structure		Plan relevé ?	non	Structure connue dans son ensemble ?	oui ?
Surface totale (m ²)	?	Longueur développée (m)	3,00	Nombre d'accès	1 ?
Surface utilisable (m ²)	?	Type d'architecture		Nombre de salles distinctes	1 ?
<p>Souterrain composé d'une chambre longue de 3 m, large de 2,50 m et haute de 2 m. P. Aveneau de la Grancière mentionne l'existence d'un accès constitué d'un "étroit couloir ou boyau long de 0,90 m environ" (puits oblique ?). Aucune autre salle n'est mentionnée.</p>					

Complements, mobiliers et datations

Types de mobiliers et vestiges pouvant être attribués à l'âge du Fer, découverts dans la structure

- | | | | |
|---|--|---|--|
| <input type="checkbox"/> Aucun (non fouillé) | <input type="checkbox"/> Élément lié à la prod. de sel | <input type="checkbox"/> Meule complète ou fragmentée | <input type="checkbox"/> Outillage lithique (silex taillé, perceur...) |
| <input type="checkbox"/> Aucun (vide) | <input type="checkbox"/> Fragment de bois | <input type="checkbox"/> Objet de parure métallique | <input type="checkbox"/> Peson |
| <input checked="" type="checkbox"/> Céramique | <input type="checkbox"/> Fgmt de TC avec empreinte de clayonnage | <input type="checkbox"/> Objet de parure non métallique | <input type="checkbox"/> Plaque foyère |
| <input checked="" type="checkbox"/> Charbon | <input type="checkbox"/> Fragment de terre cuite indéterminé | <input type="checkbox"/> Objet en fer | <input type="checkbox"/> Résidu d'activité métallurgique |
| <input type="checkbox"/> Chenet | <input type="checkbox"/> Fusaïole | <input type="checkbox"/> Ossement de faune | <input type="checkbox"/> Stèle |
| <input type="checkbox"/> Coquillage | <input type="checkbox"/> Hache à douille en alliage cuivreux | <input type="checkbox"/> Ossement humain | <input type="checkbox"/> Reste carpologique |
| <input type="checkbox"/> Creuset | <input type="checkbox"/> Hache lithique polie | <input type="checkbox"/> Ossement indéterminé | |

Complements et mobiliers liés à l'utilisation de la structure

Vestige daté par ¹⁴CDatation ¹⁴C

Datation des mobiliers liés à l'utilisation

Borne inférieure

Borne supérieure

Fiable ?

 oui

Complements et mobiliers liés à l'abandon de la structure

Vestige daté par ¹⁴CDatation ¹⁴C

Datation des mobiliers liés à l'abandon

Borne inférieure

Borne supérieure

Fiable ?

 oui

Complements et mobiliers postérieurs à l'abandon de la structure

Complements et mobiliers non rattachés à une phase précise

Des tessons, ainsi qu'un vase apparemment complet, dont la forme n'est pas décrite, des charbons de bois, des cendres et des pierres brûlées ont été découvertes dans la salle.

Datation des mobiliers non rattachés à une phase précise

Borne inférieure

Borne supérieure

Fiable ?

 oui

Interprétation de la structure

Souterrain

Fiabilité

C

Remarques

Probable souterrain de l'âge du Fer, d'après la description de la structure et du mobilier, ainsi que le contexte.

Situation géographique et contexte géologique			
Département	Morbihan (56)	Lieu-dit IGN	Talrest
Commune	Melrand	Autre toponyme utilisé	Tal Reste
Coordonnées Lambert II étendu		Position topographique	Versant
X = 192700	Y = 2344106	Nature du substrat	Granite
Altitude NGF (m)	86	Compacité du substrat	Indéterminé
Références cadastrales (2014)	Section	YI	Parcelle 50

Découverte, interventions et enregistrement		N° EA Patriarche	56 128 0001
Intervention(s) sur la structure étudiée		N° de la structure	
Année de découverte	1979	Opération(s) liée(s)	510 / LECORNEC Joël / SU / 1 / 1979
Type(s) d'intervention(s)	Fouille partielle de la structure		
Bibliographie			
<p>Lecornec, 1979 - LECORNEC J., <i>Melrand (Morbihan), Tal Reste. Souterrain refuge</i>, rapport de fouille, Rennes, documentation du SRA Bretagne, 1979, n. p. [RAP01008]</p>			

Contexte archéologique		Contexte renseigné ?	non	Habitat rattaché
<input type="checkbox"/> Habitat	<input type="checkbox"/> Voie protohistorique	<input type="checkbox"/> Encls ou fossés non datés	<input type="checkbox"/> Meule	
<input type="checkbox"/> Espace funéraire	<input type="checkbox"/> Autre architecture souterraine	<input type="checkbox"/> Tessons de céramique	<input type="checkbox"/> Fragments d'argile cuite	
<input type="checkbox"/> Stèle	<input type="checkbox"/> Ensemble de structures mal défini	<input type="checkbox"/> Dépôt de haches à douille		
Structures en lien direct avec l'architecture souterraine <input type="checkbox"/> Fossé <input type="checkbox"/> Habitation probable <input type="checkbox"/> Ensemble de trous de poteaux				

Architecture de la structure		Plan relevé ?	oui	Structure connue dans son ensemble ?	non
Surface totale (m ²)	5,75+	Longueur développée (m)	4,50+	Nombre d'accès	?
Surface utilisable (m ²)	5,65+	Type d'architecture	4	Nombre de salles distinctes	?
<p>Souterrain composé d'au moins une salle S1, reliée à une autre pièce par une chatière P1. Cette autre pièce, proche de la surface, pourrait correspondre à un puits d'accès A1 ; le mauvais état dans lequel elle est apparue lors de la fouille - remaniements modernes, situation à l'aplomb de l'actuel chemin - ne permet pas de trancher. J. Lecornec écrit toutefois que la pente du terrain au delà de cette pièce ne permet pas d'envisager la poursuite du souterrain.</p>					

Complements, mobiliers et datations			
Types de mobiliers et vestiges pouvant être attribués à l'âge du Fer, découverts dans la structure			
<input type="checkbox"/> Aucun (non fouillé)	<input type="checkbox"/> Élément lié à la prod. de sel	<input type="checkbox"/> Meule complète ou fragmentée	<input type="checkbox"/> Outillage lithique (silex taillé, perceur...)
<input checked="" type="checkbox"/> Aucun (vide)	<input type="checkbox"/> Fragment de bois	<input type="checkbox"/> Objet de parure métallique	<input type="checkbox"/> Peson
<input type="checkbox"/> Céramique	<input type="checkbox"/> Fgmt de TC avec empreinte de clayonnage	<input type="checkbox"/> Objet de parure non métallique	<input type="checkbox"/> Plaque foyère
<input type="checkbox"/> Charbon	<input type="checkbox"/> Fragment de terre cuite indéterminé	<input type="checkbox"/> Objet en fer	<input type="checkbox"/> Résidu d'activité métallurgique
<input type="checkbox"/> Chenet	<input type="checkbox"/> Fusaïole	<input type="checkbox"/> Ossement de faune	<input type="checkbox"/> Stèle
<input type="checkbox"/> Coquillage	<input type="checkbox"/> Hache à douille en alliage cuivreux	<input type="checkbox"/> Ossement humain	<input type="checkbox"/> Reste carpologique
<input type="checkbox"/> Creuset	<input type="checkbox"/> Hache lithique polie	<input type="checkbox"/> Ossement indéterminé	
Complements et mobiliers liés à l'utilisation de la structure			
Vestige daté par ¹⁴ C		Datation ¹⁴ C	
Datation des mobiliers liés à l'utilisation	Borne inférieure	Borne supérieure	Fiable ? <input type="checkbox"/> oui
Complements et mobiliers liés à l'abandon de la structure			
Vestige daté par ¹⁴ C		Datation ¹⁴ C	
Datation des mobiliers liés à l'abandon	Borne inférieure	Borne supérieure	Fiable ? <input type="checkbox"/> oui
Complements et mobiliers postérieurs à l'abandon de la structure			
Des produits d'éboulement du plafond et des parois comblaient en partie la salle S1.			
Complements et mobiliers non rattachés à une phase précise			
Le possible puits d'accès était entièrement comblé par des "matériaux modernes" (perturbation récente, ou abandon de la structure à l'époque moderne ?).			
Datation des mobiliers non rattachés à une phase précise	Borne inférieure	Borne supérieure	Fiable ? <input type="checkbox"/> oui
Interprétation de la structure		Souterrain	
Fiabilité		C	
Remarques			
Probable souterrain de l'âge du Fer, d'après l'architecture de la structure.			

Documents complémentaires

N°	1	2	3	4	L	l	H rel.	H res.	Aménagements	Surf.	Surf. utile
A1	1	0	0		?	?	1,50			?	
S1	1	1	3	0	3,60	1,60	1,40			5,65	5,65
P1	1	1	2	3	0,15	0,60	0,60			0,10	
St					4,50+					5,75+	5,65+

Décomposition de la structure en éléments constitutifs

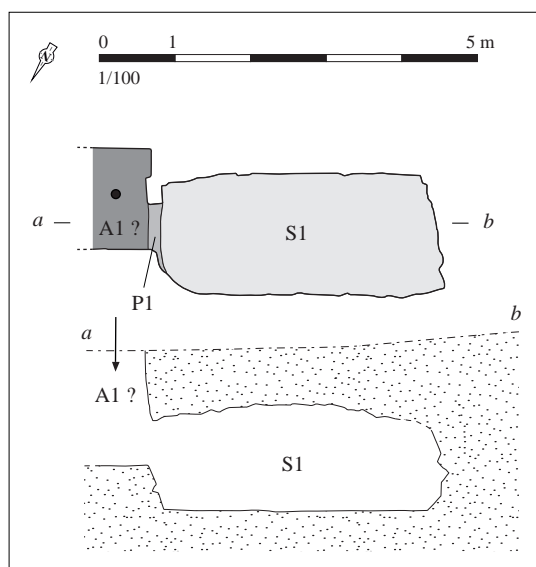

Relevé normalisé de la structure. DAO S. Bossard, d'après Lecornec, 1979

Situation géographique et contexte géologique			
Département	Côtes-d'Armor (22)	Lieu-dit IGN	?
Commune	Merdrignac	Autre toponyme utilisé	Les Landelles ?
Coordonnées Lambert II étendu		Position topographique	Indéterminé
X = 246900	Y = 2365430	Nature du substrat	Indéterminé
Altitude NGF (m) ?		Compacité du substrat	Indéterminé
Références cadastrales (2014)		Section ?	Parcelle ?

Découverte, interventions et enregistrement		N° EA Patriarche	Aucun
Intervention(s) sur la structure étudiée		N° de la structure	
Année de découverte	vers 1950	Opération(s) liée(s)	
Type(s) d'intervention(s)	Description sommaire		
Bibliographie			
Giot, 1960 - GIOT P.-R., "Les souterrains armoricains de l'âge du Fer", AB, t. 67, n° 1, 1960, p. 48-49.			

Contexte archéologique		Contexte renseigné ?	non	Habitat rattaché
<input type="checkbox"/> Habitat	<input type="checkbox"/> Voie protohistorique	<input type="checkbox"/> Enclos ou fossés non datés	<input type="checkbox"/> Meule	
<input type="checkbox"/> Espace funéraire	<input type="checkbox"/> Autre architecture souterraine	<input type="checkbox"/> Tessons de céramique	<input type="checkbox"/> Fragments d'argile cuite	
<input type="checkbox"/> Stèle	<input type="checkbox"/> Ensemble de structures mal défini	<input type="checkbox"/> Dépôt de haches à douille		
Structures en lien direct avec l'architecture souterraine <input type="checkbox"/> Fossé <input type="checkbox"/> Habitation probable <input type="checkbox"/> Ensemble de trous de poteaux				

Architecture de la structure		Plan relevé ?	schéma	Structure connue dans son ensemble ?	non
Surface totale (m ²)	Longueur développée (m)	Nombre d'accès			
Surface utilisable (m ²)	Type d'architecture	Nombre de salles distinctes			
Salle souterraine ; seule la section a été relevée (Giot, 1960, p. 49) : semi-circulaire, elle mesure environ 1,50 m de large pour 1 m de haut.					

Complements, mobiliers et datations

Types de mobiliers et vestiges pouvant être attribués à l'âge du Fer, découverts dans la structure

- | | | | |
|---|--|---|--|
| <input checked="" type="checkbox"/> Aucun (non fouillé) | <input type="checkbox"/> Élément lié à la prod. de sel | <input type="checkbox"/> Meule complète ou fragmentée | <input type="checkbox"/> Outillage lithique (silex taillé, percuteur...) |
| <input type="checkbox"/> Aucun (vide) | <input type="checkbox"/> Fragment de bois | <input type="checkbox"/> Objet de parure métallique | <input type="checkbox"/> Peson |
| <input type="checkbox"/> Céramique | <input type="checkbox"/> Fgmt de TC avec empreinte de clayonnage | <input type="checkbox"/> Objet de parure non métallique | <input type="checkbox"/> Plaque foyère |
| <input type="checkbox"/> Charbon | <input type="checkbox"/> Fragment de terre cuite indéterminé | <input type="checkbox"/> Objet en fer | <input type="checkbox"/> Résidu d'activité métallurgique |
| <input type="checkbox"/> Chenet | <input type="checkbox"/> Fusaïole | <input type="checkbox"/> Ossement de faune | <input type="checkbox"/> Stèle |
| <input type="checkbox"/> Coquillage | <input type="checkbox"/> Hache à douille en alliage cuivreux | <input type="checkbox"/> Ossement humain | <input type="checkbox"/> Reste carpologique |
| <input type="checkbox"/> Creuset | <input type="checkbox"/> Hache lithique polie | <input type="checkbox"/> Ossement indéterminé | |

Complements et mobiliers liés à l'utilisation de la structure

Vestige daté par ¹⁴CDatation ¹⁴C

Datation des mobiliers liés à l'utilisation

Borne inférieure

Borne supérieure

Fiable ?

 oui

Complements et mobiliers liés à l'abandon de la structure

Vestige daté par ¹⁴CDatation ¹⁴C

Datation des mobiliers liés à l'abandon

Borne inférieure

Borne supérieure

Fiable ?

 oui

Complements et mobiliers postérieurs à l'abandon de la structure

Complements et mobiliers non rattachés à une phase précise

Datation des mobiliers non rattachés à
une phase précise

Borne inférieure

Borne supérieure

Fiable ?

 oui

Interprétation de la structure Souterrain

Fiabilité D

Remarques Souterrain non daté.

Situation géographique et contexte géologique

Département	Finistère (29)	Lieu-dit IGN	Kerbenglaou
Commune	Mespaul	Autre toponyme utilisé	Goarem an Neach
Coordonnées Lambert II étendu		Position topographique	Versant
X =	133335	Y =	2419940
Altitude NGF (m)		Nature du substrat	
	62	Compacité du substrat	Altéré
Références cadastrales (2014)		Section	C
		Parcelle	355

Découverte, interventions et enregistrement

N° EA Patriarche Aucun

Intervention(s) sur la structure étudiée	N° de la structure
Année de découverte	1974
Type(s) d'intervention(s)	Fouille partielle de la structure
	Opération(s) liée(s)

Bibliographie

Le Roux, 1978 - LE ROUX C.-T., "Goarem-an-Neach en Mespaul (Finistère)", in GIOT P.-R. LECERF Y., LECORNEC J., LE ROUX C.-T., *Souterrains armoricains de l'âge du Fer*, Rennes, laboratoire "Anthropologie - Préhistoire - Protohistoire - Quaternaire armoricains", 1978, p. 80-83.

Contexte archéologique

Contexte renseigné ? non

Habitat rattaché

- Habitat Voie protohistorique Enclos ou fossés non datés Meule
 Espace funéraire Autre architecture souterraine Tessons de céramique Fragments d'argile cuite
 Stèle Ensemble de structures mal défini Dépôt de haches à douille

Structures en lien direct avec l'architecture souterraine Fossé Habitation probable Ensemble de trous de poteaux

Architecture de la structure

Plan relevé ? oui

Structure connue dans son ensemble ? non

Surface totale (m ²)	8,55+	Longueur développée (m)	8,60+	Nombre d'accès	1+
Surface utilisable (m ²)	6,95+	Type d'architecture	1113	Nombre de salles distinctes	2+

Souterrain composé d'au moins un puits d'accès A1 et de deux salles aux contours assez irréguliers, S1 et S2, séparées par des chatières P1 et P2. Une troisième chatière P3 conduit à une autre probable salle (ou accès ?), encombrée de terre et non fouillée. Le puits s'évase en entonnoir vers la surface, jusqu'à atteindre une ouverture mesurant 2,50 x 1,70 m.

Comblements, mobiliers et datations

Types de mobiliers et vestiges pouvant être attribués à l'âge du Fer, découverts dans la structure

- | | | | |
|---|---|---|--|
| <input type="checkbox"/> Aucun (non fouillé) | <input type="checkbox"/> Élément lié à la prod. de sel | <input type="checkbox"/> Meule complète ou fragmentée | <input type="checkbox"/> Outillage lithique (silex taillé, perceur...) |
| <input type="checkbox"/> Aucun (vide) | <input type="checkbox"/> Fragment de bois | <input type="checkbox"/> Objet de parure métallique | <input type="checkbox"/> Peson |
| <input checked="" type="checkbox"/> Céramique | <input checked="" type="checkbox"/> Fgmt de TC avec empreinte de clayonnage | <input type="checkbox"/> Objet de parure non métallique | <input type="checkbox"/> Plaque foyère |
| <input type="checkbox"/> Charbon | <input type="checkbox"/> Fragment de terre cuite indéterminé | <input type="checkbox"/> Objet en fer | <input type="checkbox"/> Résidu d'activité métallurgique |
| <input type="checkbox"/> Chenet | <input type="checkbox"/> Fusaïole | <input type="checkbox"/> Ossement de faune | <input type="checkbox"/> Stèle |
| <input type="checkbox"/> Coquillage | <input type="checkbox"/> Hache à douille en alliage cuivreux | <input type="checkbox"/> Ossement humain | <input type="checkbox"/> Reste carpologique |
| <input type="checkbox"/> Creuset | <input type="checkbox"/> Hache lithique polie | <input type="checkbox"/> Ossement indéterminé | |

Comblements et mobiliers liés à l'utilisation de la structure

Un lit d'arène épais de 0,20 m, à la base du puits d'accès A1 et des salles S1 et S2, indique l'effritement des parois avant le comblement du puits ; il peut s'être déposé lors de l'utilisation du souterrain.

Vestige daté par ¹⁴CDatation ¹⁴C

Datation des mobiliers liés à l'utilisation

Borne inférieure

Borne supérieure

Fiable ? oui**Comblements et mobiliers liés à l'abandon de la structure**

Le puits A1 a été bourré de pierres de différentes tailles et de terre végétale. Quelques tessons ont été découverts à la base de ce remplissage, ainsi que des fragments de terre cuite ayant recouvert des clayonnages, de la terre brûlée et un petit fragment de polissoir ou molette en microgranite. La seule forme céramique isolée se rapport à la première moitié du IV^e s. avant n. è. (datation SB).

Vestige daté par ¹⁴CDatation ¹⁴C

Datation des mobiliers liés à l'abandon

Borne inférieure 400

Borne supérieure 350

Fiable ? oui**Comblements et mobiliers postérieurs à l'abandon de la structure**

Les salles S1 et S2 étaient en partie comblées de matériaux d'effondrement provenant du plafond et des parois.

Comblements et mobiliers non rattachés à une phase précise

Datation des mobiliers non rattachés à une phase précise

Borne inférieure

Borne supérieure

Fiable ? oui

Interprétation de la structure Souterrain

Fiabilité A2

Remarques Souterrain de l'âge du Fer avéré.

Documents complémentaires

N°	1	2	3	4	L	l	H rel.	H res.	Aménagements	Surf.	Surf. utile
A1	1	2	0		1,15	0,95	3,15			1,00	
S1	1	3	4	0	3,75	1,00	?	1,70?		3,55	3,55
S2	1	1	4	0	2,60	1,50	?	1,70?		3,40	3,40
P1	1	1	3	0	0,80	0,45	0,65	0,65		0,40	
P2	1	0	0	0	0,30	0,60	?	?		0,20	
P3	1	0	0	0	?	0,30	?	?		?	
St					8,60+					8,55+	6,95+

Décomposition de la structure en éléments constitutifs

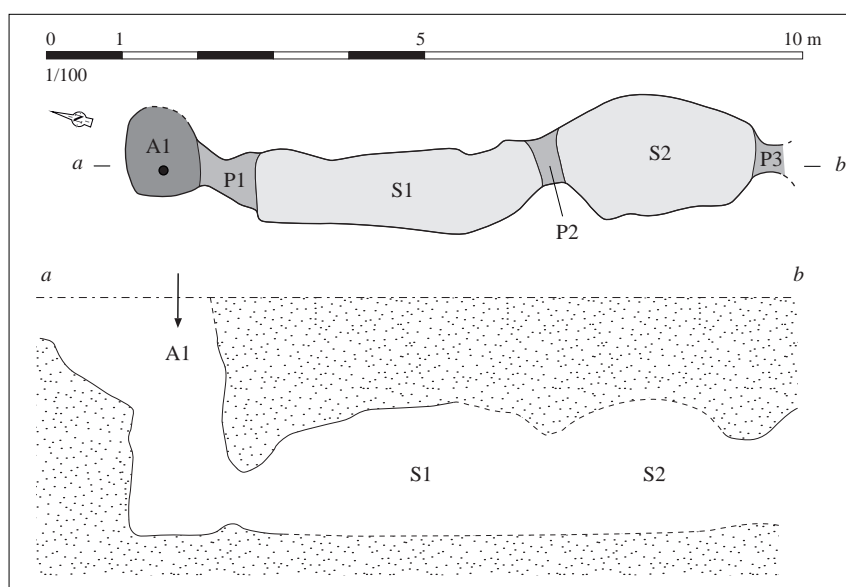

Relevé normalisé de la structure. DAO S. Bossard, d'après Le Roux, 1978, p. 82

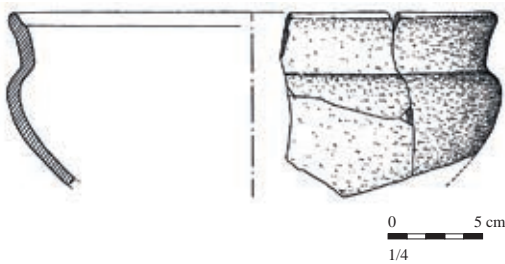

Mobilier issu des comblements liés à l'abandon de la structure.
D'après Le Roux, 1978, p. 83, pl. I

Situation géographique et contexte géologique			
Département	Morbihan (56)	Lieu-dit IGN	Bermagouët
Commune	Missiriac	Autre toponyme utilisé	
Coordonnées Lambert II étendu		Position topographique	Indéterminé
X = 247990	Y = 2324820	Nature du substrat	Indéterminé
Altitude NGF (m) ?		Compacité du substrat	Indéterminé
Références cadastrales (2014)	Section ?	Parcelle ?	

Découverte, interventions et enregistrement		N° EA Patriarche	Aucun
Intervention(s) sur la structure étudiée		N° de la structure	
Année de découverte	2002	Opération(s) liée(s)	
Type(s) d'intervention(s)	Signalement		
Bibliographie			
Lecornec, 2006 - LECORNEC J., "Une particularité de l'âge du Fer armoricain. Les souterrains", <i>BSPM</i> , 2006, p. 37.			

Contexte archéologique		Contexte renseigné ?	non	Habitat rattaché
<input type="checkbox"/> Habitat	<input type="checkbox"/> Voie protohistorique	<input type="checkbox"/> Enclous ou fossés non datés	<input type="checkbox"/> Meule	
<input type="checkbox"/> Espace funéraire	<input type="checkbox"/> Autre architecture souterraine	<input type="checkbox"/> Tessons de céramique	<input type="checkbox"/> Fragments d'argile cuite	
<input type="checkbox"/> Stèle	<input type="checkbox"/> Ensemble de structures mal défini	<input type="checkbox"/> Dépôt de haches à douille		
Structures en lien direct avec l'architecture souterraine <input type="checkbox"/> Fossé <input type="checkbox"/> Habitation probable <input type="checkbox"/> Ensemble de trous de poteaux				

Architecture de la structure		Plan relevé ?	non	Structure connue dans son ensemble ?	non
Surface totale (m ²)	Longueur développée (m)	Nombre d'accès			
Surface utilisable (m ²)	Type d'architecture	Nombre de salles distinctes			
Aucune information.					

Complements, mobiliers et datations			
Types de mobiliers et vestiges pouvant être attribués à l'âge du Fer, découverts dans la structure			
<input checked="" type="checkbox"/> Aucun (non fouillé)	<input type="checkbox"/> Élément lié à la prod. de sel	<input type="checkbox"/> Meule complète ou fragmentée	<input type="checkbox"/> Outillage lithique (silex taillé, perceur...)
<input type="checkbox"/> Aucun (vide)	<input type="checkbox"/> Fragment de bois	<input type="checkbox"/> Objet de parure métallique	<input type="checkbox"/> Peson
<input type="checkbox"/> Céramique	<input type="checkbox"/> Fgmt de TC avec empreinte de clayonnage	<input type="checkbox"/> Objet de parure non métallique	<input type="checkbox"/> Plaque foyère
<input type="checkbox"/> Charbon	<input type="checkbox"/> Fragment de terre cuite indéterminé	<input type="checkbox"/> Objet en fer	<input type="checkbox"/> Résidu d'activité métallurgique
<input type="checkbox"/> Chenet	<input type="checkbox"/> Fusaïole	<input type="checkbox"/> Ossement de faune	<input type="checkbox"/> Stèle
<input type="checkbox"/> Coquillage	<input type="checkbox"/> Hache à douille en alliage cuivreux	<input type="checkbox"/> Ossement humain	<input type="checkbox"/> Reste carpologique
<input type="checkbox"/> Creuset	<input type="checkbox"/> Hache lithique polie	<input type="checkbox"/> Ossement indéterminé	
Complements et mobiliers liés à l'utilisation de la structure			
Vestige daté par ¹⁴ C		Datation ¹⁴ C	
Datation des mobiliers liés à l'utilisation	Borne inférieure	Borne supérieure	Fiable ? <input type="checkbox"/> oui
Complements et mobiliers liés à l'abandon de la structure			
Vestige daté par ¹⁴ C		Datation ¹⁴ C	
Datation des mobiliers liés à l'abandon	Borne inférieure	Borne supérieure	Fiable ? <input type="checkbox"/> oui
Complements et mobiliers postérieurs à l'abandon de la structure			
Complements et mobiliers non rattachés à une phase précise			
Datation des mobiliers non rattachés à une phase précise		Borne inférieure	Borne supérieure
			Fiable ? <input type="checkbox"/> oui
Interprétation de la structure	Cavité	Fiabilité	E
Remarques	Aucune information exploitable.		

Situation géographique et contexte géologique			
Département	Finistère (29)	Lieu-dit IGN	Pont Vil
Commune	Moëlan-sur-Mer	Autre toponyme utilisé	
Coordonnées Lambert II étendu		Position topographique	Versant
X = 155140	Y = 2331194	Nature du substrat	Orthogneiss
Altitude NGF (m)	56	Compacité du substrat	Altération variable
Références cadastrales (2014)	Section	ZK	Parcelle 75

Découverte, interventions et enregistrement		N° EA Patriarche	29 150 0029
Intervention(s) sur la structure étudiée		N° de la structure	
Année de découverte	1980	Opération(s) liée(s)	572 / GUEGUEN Michel / SU / 1 / 1980
Type(s) d'intervention(s)	Fouille de la structure		
Bibliographie			
<p>Guéguen, 1980 - GUÉGUEN M., <i>Moëlan-sur-Mer (Finistère), Pont Vil</i>, rapport de fouille, Rennes, documentation du SRA Bretagne, 1980, 8 p et pl. [RAP00002]</p> <p>Cabanillas de la Torre, en préparation - CABANILLAS DE LA TORRE G., <i>Identités et fonctions de l'art celtique. Les décors estampés sur céramique de la façade atlantique dans leur contexte européen</i>, thèse de doctorat, Université de Paris 1, en préparation.</p>			

Contexte archéologique		Contexte renseigné ?	non	Habitat rattaché
<input type="checkbox"/> Habitat	<input type="checkbox"/> Voie protohistorique	<input type="checkbox"/> Enclous ou fossés non datés	<input type="checkbox"/> Meule	
<input type="checkbox"/> Espace funéraire	<input type="checkbox"/> Autre architecture souterraine	<input type="checkbox"/> Tessons de céramique	<input type="checkbox"/> Fragments d'argile cuite	
<input type="checkbox"/> Stèle	<input type="checkbox"/> Ensemble de structures mal défini	<input type="checkbox"/> Dépôt de haches à douille		
Structures en lien direct avec l'architecture souterraine <input type="checkbox"/> Fossé <input type="checkbox"/> Habitation probable <input type="checkbox"/> Ensemble de trous de poteaux				

Architecture de la structure		Plan relevé ?	oui	Structure connue dans son ensemble ?	oui
Surface totale (m ²)	13,75	Longueur développée (m)	11,00	Nombre d'accès	1 à 2 ?
Surface utilisable (m ²)	12,50	Type d'architecture	1112	Nombre de salles distinctes	4
<p>Souterrain composé d'un puits d'accès A1 et de quatre salles de forme quasi circulaire, S1 à S4. Le puits A1 est relié à une première salle S1 par un passage peu marqué P1 ; il dessert également l'enfilade composée des trois autres salles, séparées par chatières étroites P2 à P4. Une niche triangulaire de 0,30 m de côté a été creusée à 0,20 m du sol, dans la salle S1, dans la paroi nord. Un possible puits d'accès A2 a pu exister, à l'aplomb de la salle S3 : la salle a été comblée, après l'utilisation de la structure, depuis la surface, par une ouverture correspondant peut-être à un effondrement ancien ; cependant, l'absence de produits d'effondrement de la voûte dans le remplissage de la pièce indique qu'elle en avait été vidée, et donc que l'ouverture créée (ou élargie ?) avait pu servir d'accès. M. Guéguen décrit un aménagement particulier au niveau du sol de la salle S2 : trois rigoles convergent vers une cuvette creusée à la base du seuil de la chatière P2, le sol étant en pente vers le sud. La rigole centrale prend naissance au niveau d'une autre cuvette d'environ 0,10 m de diamètre, profonde d'environ autant. Cette dernière cuvette est située à proximité d'une surélévation du sol rocheux ("table" au contour elliptique, mesurant 0,50 x 0,30 m), en pente vers la chatière P2 et présentant un emmarchement, du côté opposé à cette chatière. La fonction de cet aménagement, s'il est réellement d'origine anthropique et délibéré, demeure indéterminée - pas de mobilier découvert à proximité.</p>					

Comblements, mobiliers et datations

Types de mobiliers et vestiges pouvant être attribués à l'âge du Fer, découverts dans la structure

- | | | | |
|---|---|---|--|
| <input type="checkbox"/> Aucun (non fouillé) | <input type="checkbox"/> Élément lié à la prod. de sel | <input type="checkbox"/> Meule complète ou fragmentée | <input type="checkbox"/> Outillage lithique (silex taillé, perceur...) |
| <input type="checkbox"/> Aucun (vide) | <input type="checkbox"/> Fragment de bois | <input type="checkbox"/> Objet de parure métallique | <input checked="" type="checkbox"/> Peson |
| <input checked="" type="checkbox"/> Céramique | <input type="checkbox"/> Fgmt de TC avec empreinte de clayonnage | <input type="checkbox"/> Objet de parure non métallique | <input type="checkbox"/> Plaque foyère |
| <input checked="" type="checkbox"/> Charbon | <input checked="" type="checkbox"/> Fragment de terre cuite indéterminé | <input checked="" type="checkbox"/> Objet en fer | <input checked="" type="checkbox"/> Résidu d'activité métallurgique |
| <input type="checkbox"/> Chenet | <input type="checkbox"/> Fusaïole | <input type="checkbox"/> Ossement de faune | <input type="checkbox"/> Stèle |
| <input type="checkbox"/> Coquillage | <input type="checkbox"/> Hache à douille en alliage cuivreux | <input type="checkbox"/> Ossement humain | <input type="checkbox"/> Reste carpologique |
| <input type="checkbox"/> Creuset | <input type="checkbox"/> Hache lithique polie | <input type="checkbox"/> Ossement indéterminé | |

Comblements et mobiliers liés à l'utilisation de la structure

Une couche de terre grise plus ou moins tassée, contenant quelques charbons et tessons, est présente dans l'ensemble des salles et à la base du puits d'accès, sur une épaisseur variant entre 0,15 m et 0,25 m (atteinte à la base du puits) ; il est probable qu'elle corresponde à un niveau d'occupation du souterrain.

*Vestige daté par ¹⁴C**Datation ¹⁴C**Datation des mobiliers liés à l'utilisation**Borne inférieure**Borne supérieure**Fiable ?* oui**Comblements et mobiliers liés à l'abandon de la structure**

Le puits A1 a été remblayé à l'aide de terre rapportée, formant plusieurs couches plus ou moins chargées en charbons de bois, en cendres et en terre argileuse cuite. Deux scories et des tessons proviennent de ces comblements, déversés aussi à l'entrée de la salle S1. Les paroi du puits et de la salle S1 (au nord-ouest) ont été rougies par le feu ; alors que le fouilleur y voit un possible foyer, il semble plus pertinent de considérer que les nombreux restes brûlés (charbons et cendres notamment), présents dans les remplissages, ont été rejetés dans le puits encore incandescents. La chatière P2, menant à la salle S2, était obstruée sur les deux tiers de sa hauteur par des blocs de pierre, dont la majorité étaient brûlés, probablement placés ici pour éviter le déversement des remblais dans cette salle.

*Vestige daté par ¹⁴C**Datation ¹⁴C**Datation des mobiliers liés à l'abandon**Borne inférieure**Borne supérieure**Fiable ?* oui**Comblements et mobiliers postérieurs à l'abandon de la structure**

L'effritement progressif de la voûte et des parois a engendré la formation d'une couche arénisée dans l'ensemble des salles, épaisse de quelques dizaines de centimètres.

Comblements et mobiliers non rattachés à une phase précise

Les salles S3 et S4 ont vu leur plafond s'effondrer à une date indéterminée. Elles ont été remblayées à l'aide de terre, et de blocs de pierre formant un lit à quelques dizaines de centimètres du sol. Ces niveaux ont livré peu de mobilier, restreint à quelques charbons et tessons, dont l'un est estampé d'un décor de svastika, qui peut être attribué à la seconde moitié du IV^e s. avant n. è. (Cabanillas de la Torre, en préparation). Le reste du mobilier céramique, conservé au dépôt du Faou, n'a pas été étudié.

*Datation des mobiliers non rattachés à une phase précise**Borne inférieure* 350*Borne supérieure* 300*Fiable ?* oui**Interprétation de la structure** Souterrain**Fiabilité** A2**Remarques** Souterrain de l'âge du Fer avéré. Le mobilier céramique n'a pas été étudié.

Documents complémentaires

N°	1	2	3	4	L	l	H rel.	H res.	Aménagements	Surf.	Surf. utile
A1	1	2	0		0,85	0,50	2,50			0,55	
A2	1	0	0		?	?	2,20			?	
S1	1	1	2	0	2,40	2,20	1,60	1,50	Niche	4,10	4,10
S2	1	1	2	0	2,05	1,90	1,30	1,20	Rigoles et cuvette	3,10	3,10
S3	1	1	2	0	2,05	1,85	?	1,05		2,70	2,70
S4	1	1	2	0	1,85	1,80	?	1,20		2,60	2,60
P1	1	3	3	4	0,15	1,05	1,40			0,20	
P2	1	1	3	3	0,40	0,30	0,70	0,70		0,10	
P3	1	1	3	1	0,20	0,60	0,65	0,65		0,10	
P4	1	1	3	1	0,70	0,60	0,65	0,65		0,30	
St					11,00					13,75	12,50

Décomposition de la structure en éléments constitutifs

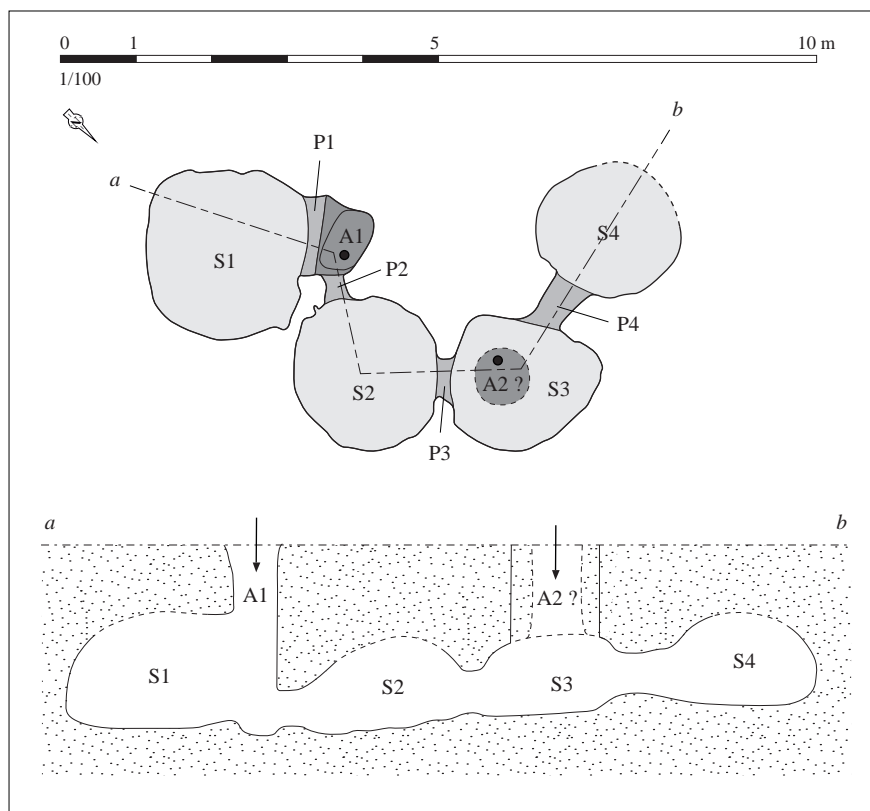

Relevé normalisé de la structure. DAO S. Bossard, d'après M. Guéguen, 1980

Situation géographique et contexte géologique

Département	Morbihan (56)	Lieu-dit IGN	Le Liderio
Commune	Mohon	Autre toponyme utilisé	Les Touches

Coordonnées Lambert II étendu		Position topographique	Versant
X = 242553	Y = 2354208	Nature du substrat	Alternances silto-gréseuses
Altitude NGF (m)	91	Compacité du substrat	Altéré

Références cadastrales (2014)	Section	ZO	Parcelle	18
-------------------------------	---------	----	----------	----

Découverte, interventions et enregistrement

N° EA Patriarche 56 134 0030

Intervention(s) sur la structure étudiée	N° de la structure
Année de découverte 1971	Opération(s) liée(s)
Type(s) d'intervention(s) Fouille partielle de la structure	

Bibliographie

Lecornec, 1978 □ - LECORNEC J., "Les Touches en Mohon (Morbihan)", in GIOT P.-R. LECERF Y., LECORNEC J., LE ROUX C.-T., *Souterrains armoricains de l'âge du Fer*, Rennes, laboratoire "Anthropologie - Préhistoire - Protohistoire - Quaternaire armoricains", 1978, p. 118-121.

Contexte archéologique

Contexte renseigné ? non

Habitat rattaché

- | | | | |
|---|--|---|---|
| <input type="checkbox"/> Habitat | <input type="checkbox"/> Voie protohistorique | <input type="checkbox"/> Enclos ou fossés non datés | <input type="checkbox"/> Meule |
| <input type="checkbox"/> Espace funéraire | <input type="checkbox"/> Autre architecture souterraine | <input type="checkbox"/> Tessons de céramique | <input type="checkbox"/> Fragments d'argile cuite |
| <input type="checkbox"/> Stèle | <input type="checkbox"/> Ensemble de structures mal défini | <input type="checkbox"/> Dépôt de haches à douille | |

Structures en lien direct avec l'architecture souterraine Fossé Habitation probable Ensemble de trous de poteaux

Architecture de la structure

Plan relevé ? oui

Structure connue dans son ensemble ? non

Surface totale (m ²)	8,70+	Longueur développée (m)	8,00+	Nombre d'accès	?
Surface utilisable (m ²)	8,35+	Type d'architecture	4	Nombre de salles distinctes	?

Souterrain composé d'au moins d'une longue salle S1 sur laquelle s'ouvre, dans sa paroi sud-ouest, une chatière P1. Cette chatière mène à une à autre salle S2, au plafond complètement effondré et non explorée. Il est possible que le souterrain comprenait d'autres salles. Aucun accès n'a été identifié.

Complements, mobiliers et datations

Types de mobiliers et vestiges pouvant être attribués à l'âge du Fer, découverts dans la structure

- | | | | |
|---|--|---|--|
| <input type="checkbox"/> Aucun (non fouillé) | <input type="checkbox"/> Élément lié à la prod. de sel | <input type="checkbox"/> Meule complète ou fragmentée | <input type="checkbox"/> Outillage lithique (silex taillé, percuteur...) |
| <input type="checkbox"/> Aucun (vide) | <input type="checkbox"/> Fragment de bois | <input type="checkbox"/> Objet de parure métallique | <input type="checkbox"/> Peson |
| <input checked="" type="checkbox"/> Céramique | <input type="checkbox"/> Fgmt de TC avec empreinte de clayonnage | <input type="checkbox"/> Objet de parure non métallique | <input type="checkbox"/> Plaque foyère |
| <input checked="" type="checkbox"/> Charbon | <input type="checkbox"/> Fragment de terre cuite indéterminé | <input type="checkbox"/> Objet en fer | <input type="checkbox"/> Résidu d'activité métallurgique |
| <input type="checkbox"/> Chenet | <input type="checkbox"/> Fusaïole | <input type="checkbox"/> Ossement de faune | <input type="checkbox"/> Stèle |
| <input type="checkbox"/> Coquillage | <input type="checkbox"/> Hache à douille en alliage cuivreux | <input type="checkbox"/> Ossement humain | <input type="checkbox"/> Reste carpologique |
| <input type="checkbox"/> Creuset | <input type="checkbox"/> Hache lithique polie | <input type="checkbox"/> Ossement indéterminé | |

Complements et mobiliers liés à l'utilisation de la structure

Vestige daté par ¹⁴CDatation ¹⁴C

Datation des mobiliers liés à l'utilisation

Borne inférieure

Borne supérieure

Fiable ?

 oui

Complements et mobiliers liés à l'abandon de la structure

À l'entrée de la salle S2, au dessus d'un bourrage de matériaux correspondant à l'effondrement de la voûte - peut-être à l'origine de l'abandon du souterrain ? -, reposait une couche de charbons de bois et de cendres, épaisse de 0,15 m. Un mélange de schiste et d'argile comblait la partie supérieure de la chambre, de la surface jusqu'à 0,70 m de profondeur. Ce dernier niveau contenait quelques tessons. Les deux formes identifiées, guère caractéristiques, ne permettent pas de dater l'abandon.

Vestige daté par ¹⁴CDatation ¹⁴C

Datation des mobiliers liés à l'abandon

Borne inférieure

Borne supérieure

Fiable ?

 oui

Complements et mobiliers postérieurs à l'abandon de la structure

Des produits d'effondrement de la voûte remplissaient en partie la salle S1.

Complements et mobiliers non rattachés à une phase précise

Datation des mobiliers non rattachés à une phase précise

Borne inférieure

Borne supérieure

Fiable ?

 oui

Interprétation de la structure Souterrain

Fiabilité A2

Remarques Souterrain de l'âge du Fer avéré.

Documents complémentaires

N°	1	2	3	4	L	l	H rel.	H res.	Aménagements	Surf.	Surf. utile
S1	1	3	3	0	6,20	1,50		1,65		8,35	8,35
S2	1	0	0	0	?	?	?	?		?	?
P1	1	1	3	3	0,60	0,60	1,10	1,00		0,35	
St					8,00+					8,70+	8,35+

Décomposition de la structure en éléments constitutifs

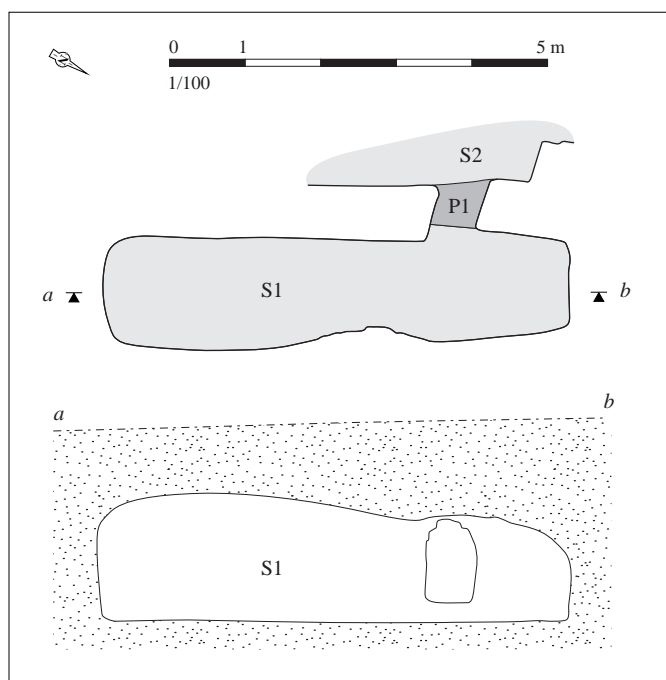

Relevé normalisé de la structure. DAO S. Bossard, d'après Lecornec, 1978, p. 120

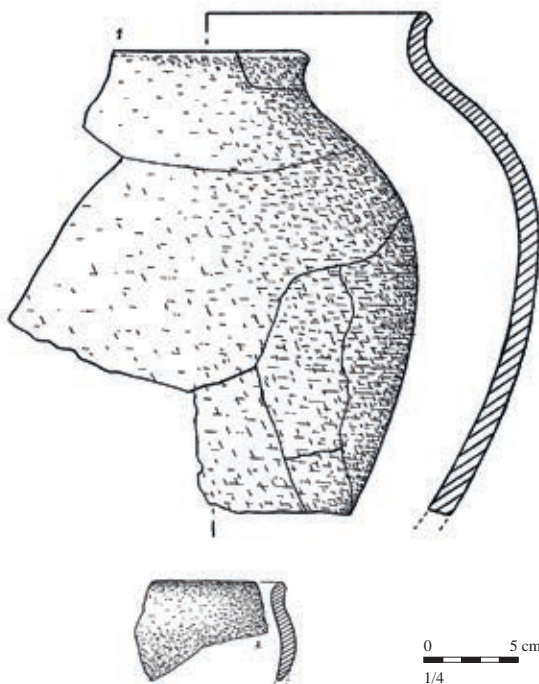

Mobilier issu des comblements liés à l'abandon de la structure. D'après Lecornec, 1978, p. 121, pl. I

Situation géographique et contexte géologique			
Département	Morbihan (56)	Lieu-dit IGN	Kerbelen
Commune	Monterblanc	Autre toponyme utilisé	Kerbelaine
Coordonnées Lambert II étendu		Position topographique	Indéterminé
X = 223565	Y = 2317870	Nature du substrat	Schiste
Altitude NGF (m) ?		Compacité du substrat	Indéterminé
Références cadastrales (2014)		Section ?	Parcelle ?

Découverte, interventions et enregistrement		N° EA Patriarche	Aucun
Intervention(s) sur la structure étudiée		N° de la structure	
Année de découverte	1968	Opération(s) liée(s)	
Type(s) d'intervention(s)	Fouille partielle de la structure		
Bibliographie			
<p>Lecornec, 1969 - Lecornec J., "Les souterrains de l'âge du Fer de Kerbelaine et de Kerdanéguy en Monterblanc (Morbihan)", <i>AB</i>, t. 76, n° 1, 1969, p. 109-118.</p> <p>Cabanillas de la Torre, en préparation - CABANILLAS DE LA TORRE G., <i>Identités et fonctions de l'art celtique. Les décors estampés sur céramique de la façade atlantique dans leur contexte européen</i>, thèse de doctorat, Université de Paris 1, en préparation.</p>			

Contexte archéologique		Contexte renseigné ?	non	Habitat rattaché
<input type="checkbox"/> Habitat	<input type="checkbox"/> Voie protohistorique	<input type="checkbox"/> Enclous ou fossés non datés	<input type="checkbox"/> Meule	
<input type="checkbox"/> Espace funéraire	<input type="checkbox"/> Autre architecture souterraine	<input type="checkbox"/> Tessons de céramique	<input type="checkbox"/> Fragments d'argile cuite	
<input type="checkbox"/> Stèle	<input type="checkbox"/> Ensemble de structures mal défini	<input type="checkbox"/> Dépôt de haches à douille		
Structures en lien direct avec l'architecture souterraine <input type="checkbox"/> Fossé <input type="checkbox"/> Habitation probable <input type="checkbox"/> Ensemble de trous de poteaux				

Architecture de la structure		Plan relevé ?	oui	Structure connue dans son ensemble ?	non
Surface totale (m ²)	11,80+	Longueur développée (m)	10,60+	Nombre d'accès	1 ?
Surface utilisable (m ²)	10,45+	Type d'architecture	1111	Nombre de salles distinctes	3+
<p>Souterrain composé d'au moins trois salles subrectangulaires S1 à S3 disposées en enfilade, et séparées par des chatières P2 et P3. Au sud de la salle S1, la présence d'une chatière P1 témoigne de la poursuite de la structure mais, à cause de risques d'éboulement, la fouille n'a pas abordé cette zone. D'après la présence d'un remplissage de terre et de pierres comblant en partie la salle S1, il est probable qu'un puits d'accès existait directement au sud de cette salle. Le sol des pièces se situait à environ 3,80 m sous la surface. Une banquette a été laissée en réserve au sol de la salle S2, marquant vraisemblablement l'espace de circulation dans l'axe de la pièce, alors que de part et d'autre, la sol a été décaissé sur environ 0,15 m de haut (espaces de stockage probables). Des traces de griffes animales (peut-être un chien) ont été observées sur une paroi de la salle S3.</p>					

Complements, mobiliers et datations

Types de mobiliers et vestiges pouvant être attribués à l'âge du Fer, découverts dans la structure

- | | | | |
|---|---|---|---|
| <input type="checkbox"/> Aucun (non fouillé) | <input type="checkbox"/> Élément lié à la prod. de sel | <input type="checkbox"/> Meule complète ou fragmentée | <input checked="" type="checkbox"/> Outillage lithique (silex taillé, perceur...) |
| <input type="checkbox"/> Aucun (vide) | <input type="checkbox"/> Fragment de bois | <input type="checkbox"/> Objet de parure métallique | <input type="checkbox"/> Peson |
| <input checked="" type="checkbox"/> Céramique | <input type="checkbox"/> Fgmt de TC avec empreinte de clayonnage | <input type="checkbox"/> Objet de parure non métallique | <input type="checkbox"/> Plaque foyère |
| <input type="checkbox"/> Charbon | <input checked="" type="checkbox"/> Fragment de terre cuite indéterminé | <input type="checkbox"/> Objet en fer | <input type="checkbox"/> Résidu d'activité métallurgique |
| <input type="checkbox"/> Chenet | <input type="checkbox"/> Fusaïole | <input type="checkbox"/> Ossement de faune | <input type="checkbox"/> Stèle |
| <input type="checkbox"/> Coquillage | <input type="checkbox"/> Hache à douille en alliage cuivreux | <input type="checkbox"/> Ossement humain | <input type="checkbox"/> Reste carpologique |
| <input type="checkbox"/> Creuset | <input type="checkbox"/> Hache lithique polie | <input type="checkbox"/> Ossement indéterminé | |

Complements et mobiliers liés à l'utilisation de la structure

De rares tessons (non décrits) ont été découverts sur le sol de la salle S2, à proximité de la chatière P2, dans les angles de la pièce.

*Vestige daté par ¹⁴C**Datation ¹⁴C**Datation des mobiliers liés à l'utilisation**Borne inférieure**Borne supérieure**Fiable ?* oui**Complements et mobiliers liés à l'abandon de la structure**

De rares tessons, trois fragments de terre cuite et un galet présentant des traces d'usure proviennent du remplissage de la salle S1, constitué de pierres assez peu nombreuses et de terre meuble. Ce niveau correspond probablement à l'étalement du bourrage d'un puits d'accès situé juste au sud. Un seul tesson estampé peut apporter des éléments de chronologie ; il peut se rattacher, sans certitude toutefois, à la fin du V^e s. avant n. è. (Cabanillas de la Torre, en préparation).

*Vestige daté par ¹⁴C**Datation ¹⁴C**Datation des mobiliers liés à l'abandon**Borne inférieure* 425*Borne supérieure* 400*Fiable ?* oui**Complements et mobiliers postérieurs à l'abandon de la structure**

Des produits d'altération des plafonds ont été observés dans l'ensemble des salles, sur une hauteur variable.

Complements et mobiliers non rattachés à une phase précise*Datation des mobiliers non rattachés à une phase précise**Borne inférieure**Borne supérieure**Fiable ?* oui**Interprétation de la structure** Souterrain**Fiabilité** A2**Remarques** Souterrain de l'âge du Fer avéré.

Documents complémentaires

N°	1	2	3	4	L	l	H rel.	H res.	Aménagements	Surf.	Surf. utile
S1	1	1	3	0	1,95	1,55	?	1,70		2,80	2,80
S2	1	1	3	0	2,40	1,85	1,70		Banquette axiale	4,05	4,05
S3	1	1	3	0	2,80	1,35	1,45			3,60	3,60
P1	1	2	3	0	?	0,45	?	?		?	
P2	1	2	3	1	1,30	0,50	0,90	0,80		0,65	
P3	1	2	3	1	1,55	0,40	0,40			0,70	
St					10,60+					11,80+	10,45+

Décomposition de la structure en éléments constitutifs

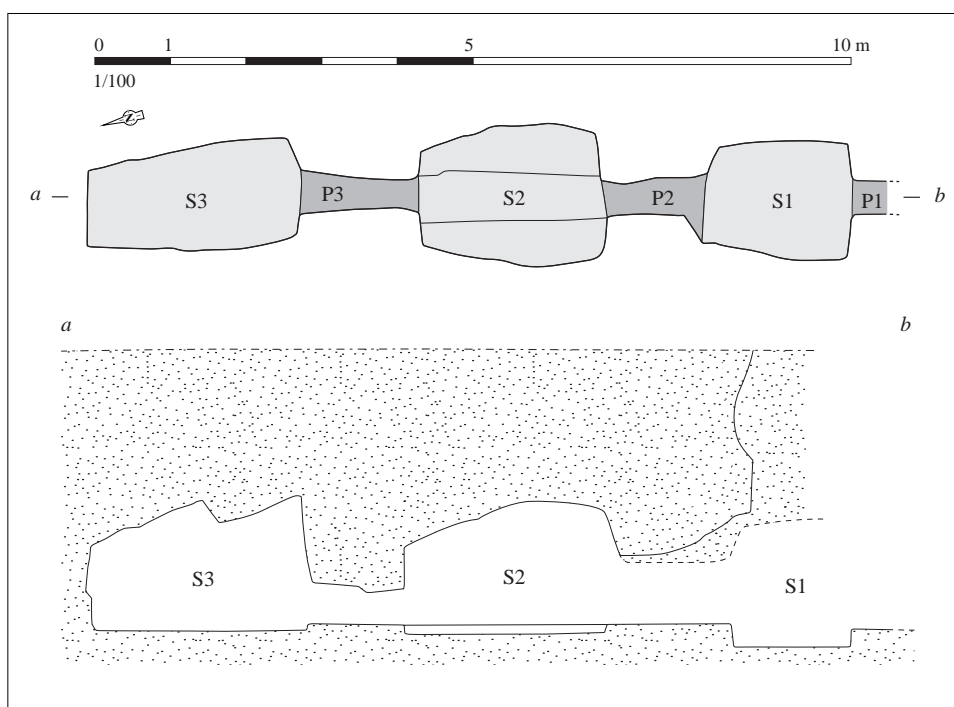

Relevé normalisé de la structure. DAO S. Bossard, d'après Lecornec, 1969, p. 110, fig. 1

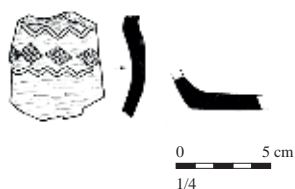

Mobilier issu des comblements liés à l'abandon
de la structure. D'après Lecornec, 1969, p. 113,
fig. 3

Situation géographique et contexte géologique

Département	Morbihan (56)	Lieu-dit IGN	Kerdanéguy
Commune	Monterblanc	Autre toponyme utilisé	
Coordonnées Lambert II étendu		Position topographique	Indéterminé
X =	224000	Y =	2319045
Altitude NGF (m) ?		Nature du substrat	Schiste
		Compacité du substrat	Diaclaté
Références cadastrales (2014)	Section ?	Parcelle	?

Découverte, interventions et enregistrement

N° EA Patriarche Aucun

Intervention(s) sur la structure étudiée	N° de la structure
Année de découverte 1968	Opération(s) liée(s)
Type(s) d'intervention(s) Fouille partielle de la structure	

Bibliographie

Lecornec, 1969 - LECORNEC J., "Les souterrains de l'âge du Fer de Kerbelaine et de Kerdanéguy en Monterblanc (Morbihan)", *AB*, t. 76, n° 1, 1969, p. 109-118.

Contexte archéologique

Contexte renseigné ? non

Habitat rattaché

- Habitat Voie protohistorique Enclos ou fossés non datés Meule
 Espace funéraire Autre architecture souterraine Tessons de céramique Fragments d'argile cuite
 Stèle Ensemble de structures mal défini Dépôt de haches à douille

Structures en lien direct avec l'architecture souterraine Fossé Habitation probable Ensemble de trous de poteaux

Architecture de la structure

Plan relevé ? oui

Structure connue dans son ensemble ? non

Surface totale (m ²)	7,15	Longueur développée (m)	5,70	Nombre d'accès	1
Surface utilisable (m ²)	4,80 ?	Type d'architecture	4	Nombre de salles distinctes	2

Souterrain composé de deux salles S1 et S2 séparées par une chatière étroite P1. La chambre S2, située au sud, est plus vaste que la salle S1, qui correspond vraisemblablement à une antichambre dans laquelle débouchait un puits d'accès A1 ; le plafond de la salle S1 étant complètement effondré, il est impossible de localiser précisément cet accès. Une marche haute de 0,70 m sépare les deux salles.

Complements, mobiliers et datations

Types de mobiliers et vestiges pouvant être attribués à l'âge du Fer, découverts dans la structure

- | | | | |
|---|--|---|--|
| <input type="checkbox"/> Aucun (non fouillé) | <input type="checkbox"/> Élément lié à la prod. de sel | <input type="checkbox"/> Meule complète ou fragmentée | <input type="checkbox"/> Outillage lithique (silex taillé, perceur...) |
| <input type="checkbox"/> Aucun (vide) | <input type="checkbox"/> Fragment de bois | <input type="checkbox"/> Objet de parure métallique | <input type="checkbox"/> Peson |
| <input checked="" type="checkbox"/> Céramique | <input type="checkbox"/> Fgmt de TC avec empreinte de clayonnage | <input type="checkbox"/> Objet de parure non métallique | <input type="checkbox"/> Plaque foyère |
| <input checked="" type="checkbox"/> Charbon | <input type="checkbox"/> Fragment de terre cuite indéterminé | <input type="checkbox"/> Objet en fer | <input type="checkbox"/> Résidu d'activité métallurgique |
| <input type="checkbox"/> Chenet | <input type="checkbox"/> Fusaïole | <input type="checkbox"/> Ossement de faune | <input type="checkbox"/> Stèle |
| <input type="checkbox"/> Coquillage | <input type="checkbox"/> Hache à douille en alliage cuivreux | <input type="checkbox"/> Ossement humain | <input type="checkbox"/> Reste carpologique |
| <input type="checkbox"/> Creuset | <input type="checkbox"/> Hache lithique polie | <input type="checkbox"/> Ossement indéterminé | |

Complements et mobiliers liés à l'utilisation de la structure

Vestige daté par ¹⁴CDatation ¹⁴C

Datation des mobiliers liés à l'utilisation

Borne inférieure

Borne supérieure

Fiable ? oui

Complements et mobiliers liés à l'abandon de la structure

L'abandon a vraisemblablement suivi un effondrement du plafond de la salle S1 : une couche de schiste et d'argile épaisse de 0,60 m reposait sur le sol de la salle. Un niveau de terre noire, épais de 0,20 m, a été déversé sur cette couche liée à l'éboulement, ainsi que de la terre, dans laquelle ont été découverts quelques fragments de charbon à 0,50 m sous la surface. Trois tessons ont été recueillis dans ce remplissage : un fragment incomplet de bord, et deux fragments de panse de céramique selon toute vraisemblance protohistoriques. Aucun mobilier ne peut être daté.

Vestige daté par ¹⁴CDatation ¹⁴C

Datation des mobiliers liés à l'abandon

Borne inférieure

Borne supérieure

Fiable ? oui

Complements et mobiliers postérieurs à l'abandon de la structure

La salle S2 était comblée sur les deux tiers de sa hauteur par des produits d'éboulement du plafond. Ces effondrements ont fini par percer la croûte séparant la salle de la surface, amenant à la découverte de la structure en 1968.

Complements et mobiliers non rattachés à une phase précise

Datation des mobiliers non rattachés à une phase précise

Borne inférieure

Borne supérieure

Fiable ? oui

Interprétation de la structure Souterrain

Fiabilité A2

Remarques Souterrain de l'âge du Fer avéré.

Documents complémentaires

N°	1	2	3	4	L	l	H rel.	H res.	Aménagements	Surf.	Surf. utile
A1	1	?	?		?	?	1,55			?	
S1	1	1	3	0	2,05	1,25	?	?		2,30	?
S2	1	1	3	0	3,50	1,50	2,00	1,60		4,80	4,80
P1	1	1	3	1	0,15	0,50	0,40	0,40		0,05	
St					5,70					7,15	4,80?

Décomposition de la structure en éléments constitutifs

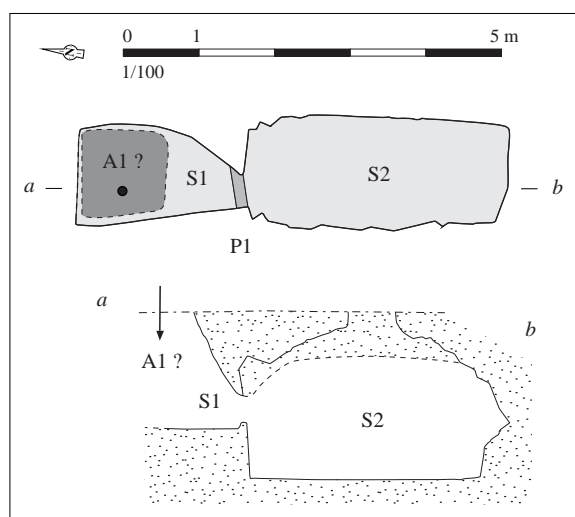

Relevé normalisé de la structure. DAO S. Bossard, d'après Lecornec, 1969, p. 116-117, fig. 4 et 5

Situation géographique et contexte géologique			
Département	Morbihan (56)	Lieu-dit IGN	Le Guernevé
Commune	Monterblanc	Autre toponyme utilisé	Guernehué
Coordonnées Lambert II étendu		Position topographique	Indéterminé
X = 223100	Y = 2317900	Nature du substrat	Granite
Altitude NGF (m) ?		Compacité du substrat	Altéré
Références cadastrales (2014)	Section	YC	Parcelle ?

Découverte, interventions et enregistrement		N° EA Patriarche	56 137 0002
Intervention(s) sur la structure étudiée		N° de la structure	
Année de découverte	1964	Opération(s) liée(s)	
Type(s) d'intervention(s)	Exploration sommaire		
Bibliographie			
<p>Lecornec, 1966 - LECORNEC J., "Le souterrain de l'âge du Fer de Guernehué-en-Monterblanc (Morbihan)", <i>AB</i>, t. 73, 1966, p. 50-53.</p> <p>Giot, 1968 - GIOT P.-R., "Chronique des datations radiocarbone armoricaines", <i>AB</i>, t. 75, n° 1, 1968, p. 163.</p> <p>Cabanillas de la Torre, en préparation - CABANILLAS DE LA TORRE G., <i>Identités et fonctions de l'art celtique. Les décors estampés sur céramique de la façade atlantique dans leur contexte européen</i>, thèse de doctorat, Université de Paris 1, en préparation.</p>			

Contexte archéologique		Contexte renseigné ?	non	Habitat rattaché
<input type="checkbox"/> Habitat	<input type="checkbox"/> Voie protohistorique	<input type="checkbox"/> Enclous ou fossés non datés	<input type="checkbox"/> Meule	
<input type="checkbox"/> Espace funéraire	<input type="checkbox"/> Autre architecture souterraine	<input type="checkbox"/> Tessons de céramique	<input type="checkbox"/> Fragments d'argile cuite	
<input type="checkbox"/> Stèle	<input type="checkbox"/> Ensemble de structures mal défini	<input type="checkbox"/> Dépôt de haches à douille		
Structures en lien direct avec l'architecture souterraine <input type="checkbox"/> Fossé <input type="checkbox"/> Habitation probable <input type="checkbox"/> Ensemble de trous de poteaux				

Architecture de la structure		Plan relevé ?	non	Structure connue dans son ensemble ?	non
Surface totale (m ²)	Longueur développée (m)	Nombre d'accès			
Surface utilisable (m ²)	Type d'architecture	Nombre de salles distinctes			
<p>Souterrain composé d'au moins une salle de forme parallépipédique, longue de 2,30 m et large de 0,90 m, pour une hauteur de 0,90 m. Lors de sa découverte par des carriers, elle a en partie été tronquée, et perturbée par les visites. Un accès, non décrit, est mentionné ; il aurait été condamné en surface par une dalle de grandes dimensions. Aucune autre salle ni passage n'a été relevé.</p>					

Complements, mobiliers et datations			
Types de mobiliers et vestiges pouvant être attribués à l'âge du Fer, découverts dans la structure			
<input type="checkbox"/> Aucun (non fouillé)	<input type="checkbox"/> Élément lié à la prod. de sel	<input type="checkbox"/> Meule complète ou fragmentée	<input checked="" type="checkbox"/> Outillage lithique (silex taillé, perceur...)
<input type="checkbox"/> Aucun (vide)	<input type="checkbox"/> Fragment de bois	<input type="checkbox"/> Objet de parure métallique	<input type="checkbox"/> Peson
<input checked="" type="checkbox"/> Céramique	<input type="checkbox"/> Fgmt de TC avec empreinte de clayonnage	<input type="checkbox"/> Objet de parure non métallique	<input type="checkbox"/> Plaque foyère
<input checked="" type="checkbox"/> Charbon	<input type="checkbox"/> Fragment de terre cuite indéterminé	<input checked="" type="checkbox"/> Objet en fer	<input type="checkbox"/> Résidu d'activité métallurgique
<input type="checkbox"/> Chenet	<input type="checkbox"/> Fusaïole	<input type="checkbox"/> Ossement de faune	<input type="checkbox"/> Stèle
<input type="checkbox"/> Coquillage	<input type="checkbox"/> Hache à douille en alliage cuivreux	<input type="checkbox"/> Ossement humain	<input type="checkbox"/> Reste carpologique
<input type="checkbox"/> Creuset	<input type="checkbox"/> Hache lithique polie	<input type="checkbox"/> Ossement indéterminé	
Complements et mobiliers liés à l'utilisation de la structure			
Vestige daté par ¹⁴ C		Datation ¹⁴ C	
Datation des mobiliers liés à l'utilisation	Borne inférieure	Borne supérieure	Fiable ? <input type="checkbox"/> oui
Complements et mobiliers liés à l'abandon de la structure			
Une partie du remplissage de l'accès a pu être fouillée ; non décrit, il contenait des tessons, quelques pièces en silex taillé (des nucléus, trois lamelles), une "une sorte de burin" en quartzite, quelques galets présentant des traces d'utilisation et un fragment de lame en fer, oxydé, de section triangulaire (couteau ?). Le mobilier céramique peut être attribué à la fin du V ^e s. avant n. è., sans certitude toutefois (datation SB et Cabanillas de la Torre, en préparation).			
Vestige daté par ¹⁴ C	Charbon prélevé dans le remplissage de l'accès	Datation ¹⁴ C	GIF-717 : 2180 +/- 100 B.P. /dat. 1968 : 330-130 av. n. è. / dat. 2015 : 411 av. n. è. - 51 de n. è. ; 95,4 %
Datation des mobiliers liés à l'abandon	Borne inférieure	425	Borne supérieure
			400
			Fiable ? <input type="checkbox"/> oui
Complements et mobiliers postérieurs à l'abandon de la structure			
Complements et mobiliers non rattachés à une phase précise			
Datation des mobiliers non rattachés à une phase précise	Borne inférieure	Borne supérieure	Fiable ? <input type="checkbox"/> oui
Interprétation de la structure	Souterrain		Fiabilité
			A2
Remarques	Souterrain de l'âge du Fer avéré.		

Situation géographique et contexte géologique			
Département	Morbihan (56)	Lieu-dit IGN	Palhouarn
Commune	Monterblanc	Autre toponyme utilisé	
Coordonnées Lambert II étendu		Position topographique	Rebord
X = 224072	Y = 2314376	Nature du substrat	Granite
Altitude NGF (m)	145	Compacité du substrat	Altéré
Références cadastrales (2014)	Section	ZL	Parcelle 2

Découverte, interventions et enregistrement		N° EA Patriarche	56 137 0007
Intervention(s) sur la structure étudiée		N° de la structure	
Année de découverte	1973	Opération(s) liée(s)	251 / LECORNEC Joël / SU / 1 / 1973
Type(s) d'intervention(s)	Fouille de la structure		
Bibliographie			
<p>Lecornec, 1978 - LECORNEC J., "Palhouarn en Monterblanc (Morbihan)", in GIOT P.-R. LECERF Y., LECORNEC J., LE ROUX C.-T., <i>Souterrains armoricains de l'âge du Fer</i>, Rennes, laboratoire "Anthropologie - Préhistoire - Protohistoire - Quaternaire armoricains", 1978, p. 122-126.</p>			

Contexte archéologique		Contexte renseigné ?	non	Habitat rattaché
<input type="checkbox"/> Habitat	<input type="checkbox"/> Voie protohistorique	<input type="checkbox"/> Enclous ou fossés non datés	<input type="checkbox"/> Meule	
<input type="checkbox"/> Espace funéraire	<input type="checkbox"/> Autre architecture souterraine	<input type="checkbox"/> Tessons de céramique	<input type="checkbox"/> Fragments d'argile cuite	
<input type="checkbox"/> Stèle	<input type="checkbox"/> Ensemble de structures mal défini	<input type="checkbox"/> Dépôt de haches à douille		
Structures en lien direct avec l'architecture souterraine <input type="checkbox"/> Fossé <input type="checkbox"/> Habitation probable <input type="checkbox"/> Ensemble de trous de poteaux				

Architecture de la structure		Plan relevé ?	oui	Structure connue dans son ensemble ?	oui
Surface totale (m ²)	14,70	Longueur développée (m)	14,00	Nombre d'accès	1 ?
Surface utilisable (m ²)	12,85	Type d'architecture	1111	Nombre de salles distinctes	4
<p>Souterrain composé de quatre salles alignées sur un axe nord-ouest/sud-est. Aucun puits d'accès n'a été clairement repéré lors de la fouille ; deux possibilités sont à examiner. La salle S1, à l'extrémité nord-ouest, est reliée, par une chatière P1, à une salle de très faibles dimensions, qui pourrait correspondre au puits d'accès A1. Le comblement, comprenant des couches de charbons à la base, ainsi que de l'arène et de la terre argileuse, étaye cette hypothèse ; néanmoins, J. Lecornec ne précise pas que cette petite pièce n'était pas couverte d'un plafond, et le relevé fourni n'est pas clair sur la partie supérieure du remplissage, qui, en tout état de cause, ne correspond pas à de la roche en place. Dans la paroi nord de cette salle exiguë, un conduit cylindrique, de seulement 0,10 m de diamètre, remonte à la surface : correspond-il à un conduit d'aération, ou bien au puits d'accès qui serait en réalité plus large, non identifié en tant que tel ? Cette petite salle mène à une enfilade composée des trois autres salles, S2 à S4, séparées par des chatières P2 à P4. Le puits d'accès pourrait également avoir été creusé à l'aplomb de la salle S2, dont le plafond était complètement effondré. La dépression formée par l'effondrement a été comblée anciennement ; il est possible que le puits d'accès débouchait dans la salle S2, puis l'effondrement en aurait effacé le contour.</p>					

Comblements, mobiliers et datations			
Types de mobiliers et vestiges pouvant être attribués à l'âge du Fer, découverts dans la structure			
<input type="checkbox"/> Aucun (non fouillé)	<input type="checkbox"/> Élément lié à la prod. de sel	<input type="checkbox"/> Meule complète ou fragmentée	<input checked="" type="checkbox"/> Outillage lithique (silex taillé, perceur...)
<input type="checkbox"/> Aucun (vide)	<input type="checkbox"/> Fragment de bois	<input type="checkbox"/> Objet de parure métallique	<input type="checkbox"/> Peson
<input checked="" type="checkbox"/> Céramique	<input type="checkbox"/> Fgmt de TC avec empreinte de clayonnage	<input type="checkbox"/> Objet de parure non métallique	<input type="checkbox"/> Plaque foyère
<input checked="" type="checkbox"/> Charbon	<input type="checkbox"/> Fragment de terre cuite indéterminé	<input checked="" type="checkbox"/> Objet en fer	<input type="checkbox"/> Résidu d'activité métallurgique
<input type="checkbox"/> Chenet	<input type="checkbox"/> Fusaïole	<input type="checkbox"/> Ossement de faune	<input type="checkbox"/> Stèle
<input type="checkbox"/> Coquillage	<input type="checkbox"/> Hache à douille en alliage cuivreux	<input type="checkbox"/> Ossement humain	<input type="checkbox"/> Reste carpologique
<input type="checkbox"/> Creuset	<input type="checkbox"/> Hache lithique polie	<input type="checkbox"/> Ossement indéterminé	
Comblements et mobiliers liés à l'utilisation de la structure			
Vestige daté par ¹⁴ C		Datation ¹⁴ C	
Datation des mobiliers liés à l'utilisation	Borne inférieure	Borne supérieure	Fiable ? <input type="checkbox"/> oui
Comblements et mobiliers liés à l'abandon de la structure			
<p>Au niveau du possible puits d'accès A1, entre les chatières P1 et P2, des lentilles de charbons de bois, alternant avec de l'arène et de la terre argileuse, constituaient le comblement inférieur de la petite pièce ; en admettant qu'il s'agit du puits d'accès, il est probable que ce remplissage ait été apporté lors de l'abandon du souterrain, pour en combler l'accès. La lentille charbonneuse inférieure a livré quelques tessons, ainsi qu'une lame de fer oxydée et "sept petits fragments d'ardoise taillés en sorte de palets" (Lecornec, 1978, p. 123). Les quelques formes céramiques se rattachent probablement au V^e s. avant n. è., sans pouvoir affiner davantage cette proposition (datation SB).</p>			
Vestige daté par ¹⁴ C		Datation ¹⁴ C	
Datation des mobiliers liés à l'abandon	Borne inférieure	Borne supérieure	Fiable ? <input type="checkbox"/> oui
Comblements et mobiliers postérieurs à l'abandon de la structure			
<p>Une couche de produits d'effritement et d'effondrement progressif des plafonds recouvrait le sol des salles S1, S3 et S4.</p>			
Comblements et mobiliers non rattachés à une phase précise			
<p>Le plafond de la salle S2 s'est effondré à une date indéterminée ; la roche effondrée reposait au fond de la salle. Au-dessus, de la terre charbonneuse et des blocs de pierre ont été déversés, afin de combler la dépression formée en surface.</p>			
Datation des mobiliers non rattachés à une phase précise		Borne inférieure	Borne supérieure
			Fiable ? <input type="checkbox"/> oui
Interprétation de la structure		Souterrain	Fiabilité A2
Remarques		Souterrain de l'âge du Fer avéré.	

Documents complémentaires

N°	1	2	3	4	L	l	H rel.	H res.	Aménagements	Surf.	Surf. utile
A1	0	0	0		?	?	?	3,00	Conduit d'aération	0,80	
S1	1	1	1	0	2,20	1,60		1,45		2,95	2,95
S2	1	1	3	0	2,30	1,30	?	1,50		2,60	2,60
S3	1	1	3	0	2,85	1,30	2,10	1,45		3,80	3,80
S4	1	1	3	0	3,45	1,05	2,30	1,65		3,50	3,50
P1	1	1	3	2	0,80	0,40	0,70	0,70		0,35	
P2	1	1	3	2	0,65	0,40	0,65	0,65		0,25	
P3	1	1	3	2	0,50	0,50	0,70	0,70		0,25	
P4	1	1	3	2	0,50	0,35	0,65	0,65		0,20	
St					14,00					14,70	12,85

Décomposition de la structure en éléments constitutifs

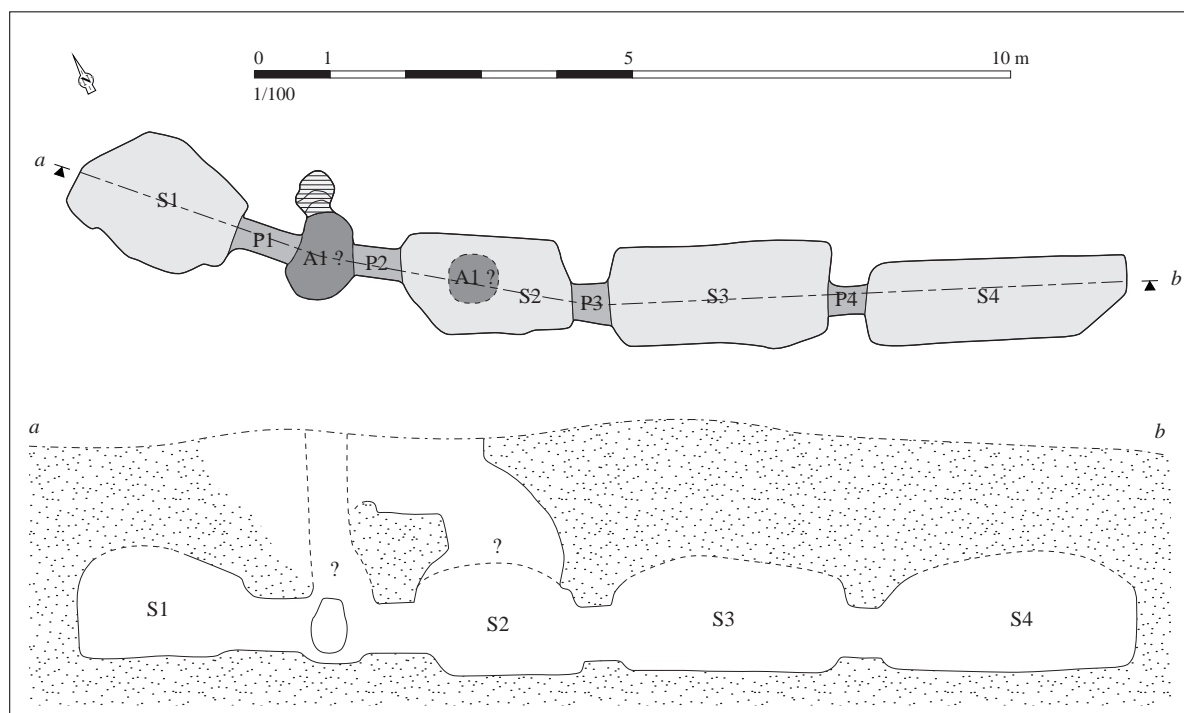

Relevé normalisé de la structure. DAO S. Bossard, d'après Lecornec, 1978, p. 124

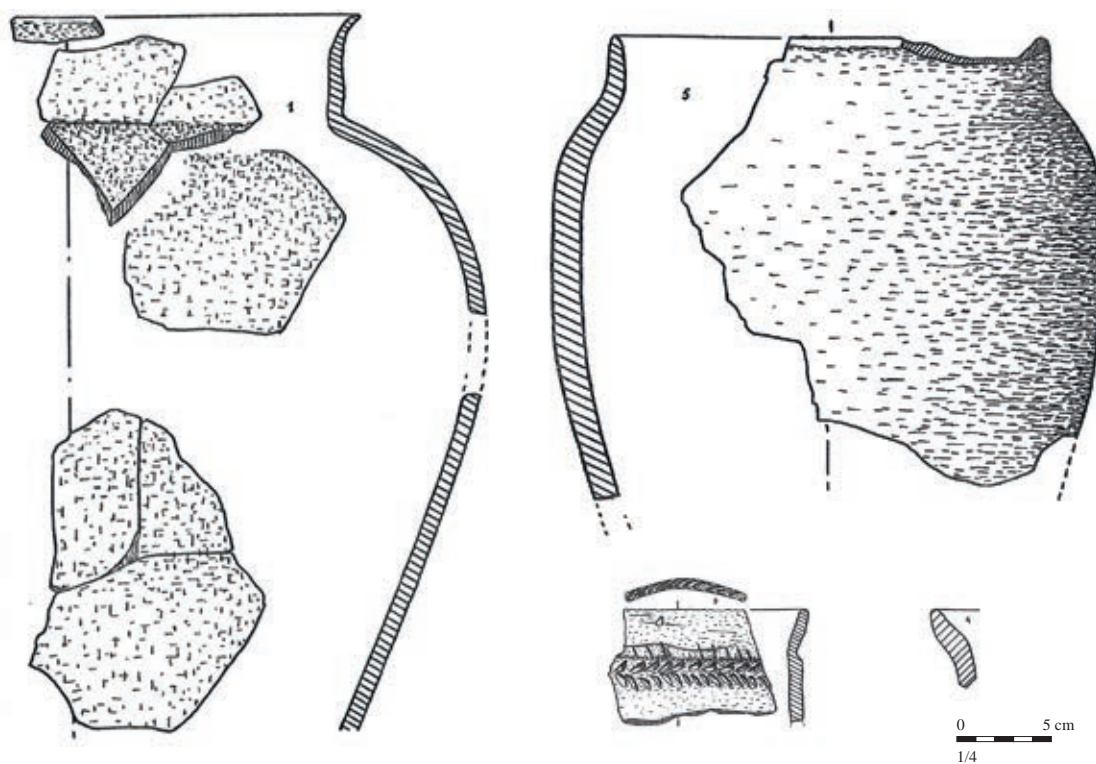

Mobilier issu des comblements liés à l'abandon de la structure. D'après Lecornec, 1978, p. 125-126, pl. I et II

Situation géographique et contexte géologique			
Département	Finistère (29)	Lieu-dit IGN	Pen ar Strat
Commune	Morlaix	Autre toponyme utilisé	Kerlapousset
Coordonnées Lambert II étendu		Position topographique	Versant
X = 147084	Y = 2419987	Nature du substrat	Indéterminé
Altitude NGF (m)	58	Compacité du substrat	Indéterminé
Références cadastrales (2014)	Section C	Parcelle	41

Découverte, interventions et enregistrement		N° EA Patriarche	29 151 0002
Intervention(s) sur la structure étudiée		N° de la structure	
Année de découverte	1986	Opération(s) liée(s)	
Type(s) d'intervention(s)	Signalement		
Bibliographie			
Documentation du SRA Bretagne.			

Contexte archéologique		Contexte renseigné ?	non	Habitat rattaché
<input type="checkbox"/> Habitat	<input type="checkbox"/> Voie protohistorique	<input type="checkbox"/> Enclous ou fossés non datés	<input type="checkbox"/> Meule	
<input type="checkbox"/> Espace funéraire	<input type="checkbox"/> Autre architecture souterraine	<input type="checkbox"/> Tessons de céramique	<input type="checkbox"/> Fragments d'argile cuite	
<input type="checkbox"/> Stèle	<input type="checkbox"/> Ensemble de structures mal défini	<input type="checkbox"/> Dépôt de haches à douille		
Structures en lien direct avec l'architecture souterraine <input type="checkbox"/> Fossé <input type="checkbox"/> Habitation probable <input type="checkbox"/> Ensemble de trous de poteaux				

Architecture de la structure		Plan relevé ?	non	Structure connue dans son ensemble ?	non
Surface totale (m ²)	Longueur développée (m)	Nombre d'accès			
Surface utilisable (m ²)	Type d'architecture	Nombre de salles distinctes			
Aucune information.					

Complements, mobiliers et datations			
Types de mobiliers et vestiges pouvant être attribués à l'âge du Fer, découverts dans la structure			
<input checked="" type="checkbox"/> Aucun (non fouillé)	<input type="checkbox"/> Élément lié à la prod. de sel	<input type="checkbox"/> Meule complète ou fragmentée	<input type="checkbox"/> Outillage lithique (silex taillé, perceur...)
<input type="checkbox"/> Aucun (vide)	<input type="checkbox"/> Fragment de bois	<input type="checkbox"/> Objet de parure métallique	<input type="checkbox"/> Peson
<input type="checkbox"/> Céramique	<input type="checkbox"/> Fgmt de TC avec empreinte de clayonnage	<input type="checkbox"/> Objet de parure non métallique	<input type="checkbox"/> Plaque foyère
<input type="checkbox"/> Charbon	<input type="checkbox"/> Fragment de terre cuite indéterminé	<input type="checkbox"/> Objet en fer	<input type="checkbox"/> Résidu d'activité métallurgique
<input type="checkbox"/> Chenet	<input type="checkbox"/> Fusaïole	<input type="checkbox"/> Ossement de faune	<input type="checkbox"/> Stèle
<input type="checkbox"/> Coquillage	<input type="checkbox"/> Hache à douille en alliage cuivreux	<input type="checkbox"/> Ossement humain	<input type="checkbox"/> Reste carpologique
<input type="checkbox"/> Creuset	<input type="checkbox"/> Hache lithique polie	<input type="checkbox"/> Ossement indéterminé	
Complements et mobiliers liés à l'utilisation de la structure			
Vestige daté par ¹⁴ C		Datation ¹⁴ C	
Datation des mobiliers liés à l'utilisation	Borne inférieure	Borne supérieure	Fiable ? <input type="checkbox"/> oui
Complements et mobiliers liés à l'abandon de la structure			
Vestige daté par ¹⁴ C		Datation ¹⁴ C	
Datation des mobiliers liés à l'abandon	Borne inférieure	Borne supérieure	Fiable ? <input type="checkbox"/> oui
Complements et mobiliers postérieurs à l'abandon de la structure			
Complements et mobiliers non rattachés à une phase précise			
Datation des mobiliers non rattachés à une phase précise		Borne inférieure	Borne supérieure
			Fiable ? <input type="checkbox"/> oui
Interprétation de la structure	Cavité	Fiabilité	E
Remarques	Aucune information exploitable.		

Situation géographique et contexte géologique			
Département	Finistère (29)	Lieu-dit IGN	Cosquer
Commune	Motreff	Autre toponyme utilisé	
Coordonnées Lambert II étendu		Position topographique	Versant
X = 160678	Y = 2372293	Nature du substrat	Schiste
Altitude NGF (m)	151	Compacité du substrat	Indéterminé
Références cadastrales (2014)	Section C	Parcelle	20

Découverte, interventions et enregistrement		N° EA Patriarche	29 152 0009
Intervention(s) sur la structure étudiée	N° de la structure		
Année de découverte	1992	Opération(s) liée(s)	
Type(s) d'intervention(s)	Description sommaire		
Bibliographie			
<p>Provost, 2003 - PROVOST A., <i>Inventaire du patrimoine archéologique du Centre-Ouest Bretagne. Rapport préliminaire de l'opération test (15 octobre - 15 décembre 2002)</i>, documentation du SRA Bretagne, 2003, n. p. [RAP01925]</p>			

Contexte archéologique		Contexte renseigné ?	non	Habitat rattaché
<input type="checkbox"/> Habitat	<input type="checkbox"/> Voie protohistorique	<input type="checkbox"/> Enclous ou fossés non datés	<input type="checkbox"/> Meule	
<input type="checkbox"/> Espace funéraire	<input type="checkbox"/> Autre architecture souterraine	<input type="checkbox"/> Tessons de céramique	<input type="checkbox"/> Fragments d'argile cuite	
<input type="checkbox"/> Stèle	<input type="checkbox"/> Ensemble de structures mal défini	<input type="checkbox"/> Dépôt de haches à douille		
Structures en lien direct avec l'architecture souterraine				
<input type="checkbox"/> Fossé <input type="checkbox"/> Habitation probable <input type="checkbox"/> Ensemble de trous de poteaux				

Architecture de la structure		Plan relevé ?	non	Structure connue dans son ensemble ?	non
Surface totale (m ²)	Longueur développée (m)	Nombre d'accès			
Surface utilisable (m ²)	Type d'architecture	Nombre de salles distinctes			
Description imprécise. Souterrain de 7 à 8 m de long, composé de plusieurs salles séparées par des chatières.					

Complements, mobiliers et datations			
Types de mobiliers et vestiges pouvant être attribués à l'âge du Fer, découverts dans la structure			
<input checked="" type="checkbox"/> Aucun (non fouillé)	<input type="checkbox"/> Élément lié à la prod. de sel	<input type="checkbox"/> Meule complète ou fragmentée	<input type="checkbox"/> Outillage lithique (silex taillé, perceur...)
<input type="checkbox"/> Aucun (vide)	<input type="checkbox"/> Fragment de bois	<input type="checkbox"/> Objet de parure métallique	<input type="checkbox"/> Peson
<input type="checkbox"/> Céramique	<input type="checkbox"/> Fgmt de TC avec empreinte de clayonnage	<input type="checkbox"/> Objet de parure non métallique	<input type="checkbox"/> Plaque foyère
<input type="checkbox"/> Charbon	<input type="checkbox"/> Fragment de terre cuite indéterminé	<input type="checkbox"/> Objet en fer	<input type="checkbox"/> Résidu d'activité métallurgique
<input type="checkbox"/> Chenet	<input type="checkbox"/> Fusaïole	<input type="checkbox"/> Ossement de faune	<input type="checkbox"/> Stèle
<input type="checkbox"/> Coquillage	<input type="checkbox"/> Hache à douille en alliage cuivreux	<input type="checkbox"/> Ossement humain	<input type="checkbox"/> Reste carpologique
<input type="checkbox"/> Creuset	<input type="checkbox"/> Hache lithique polie	<input type="checkbox"/> Ossement indéterminé	
Complements et mobiliers liés à l'utilisation de la structure			
Vestige daté par ¹⁴ C		Datation ¹⁴ C	
Datation des mobiliers liés à l'utilisation	Borne inférieure	Borne supérieure	Fiable ? <input type="checkbox"/> oui
Complements et mobiliers liés à l'abandon de la structure			
Vestige daté par ¹⁴ C		Datation ¹⁴ C	
Datation des mobiliers liés à l'abandon	Borne inférieure	Borne supérieure	Fiable ? <input type="checkbox"/> oui
Complements et mobiliers postérieurs à l'abandon de la structure			
Complements et mobiliers non rattachés à une phase précise			
Datation des mobiliers non rattachés à une phase précise		Borne inférieure	Borne supérieure
			Fiable ? <input type="checkbox"/> oui
Interprétation de la structure	Souterrain	Fiabilité	C
Remarques	Probable souterrain de l'âge du Fer (salles séparées par des chatières).		

Situation géographique et contexte géologique			
Département	Morbihan (56)	Lieu-dit IGN	Kerlagadec
Commune	Moustoir-Remungol	Autre toponyme utilisé	
Coordonnées Lambert II étendu		Position topographique	Sommet
X = 210743	Y = 2344017	Nature du substrat	Alternances silto-gréseuses
Altitude NGF (m)	103	Compacité du substrat	Indéterminé
Références cadastrales (2014)	Section	ZD	Parcelle Voie

Découverte, interventions et enregistrement		N° EA Patriarche	56 142 0001
Intervention(s) sur la structure étudiée		N° de la structure	
Année de découverte	1985	Opération(s) liée(s)	877 / BARDEL Jean-Pierre / SU / 1 / 1985
Type(s) d'intervention(s)	Fouille de la structure		
Bibliographie			
Bardel, 1985 - BARDEL J.-P., <i>Moustoir-Remungol (Morbihan), Kerlagadec</i> , rapport de fouille de sauvetage, Rennes, documentation du SRA Bretagne, 1985, n. p. [RAP00220]			

Contexte archéologique		Contexte renseigné ?	oui	Habitat rattaché
<input type="checkbox"/> Habitat	<input type="checkbox"/> Voie protohistorique	<input type="checkbox"/> Enclous ou fossés non datés	<input type="checkbox"/> Meule	
<input type="checkbox"/> Espace funéraire	<input type="checkbox"/> Autre architecture souterraine	<input type="checkbox"/> Tesson de céramique	<input type="checkbox"/> Fragments d'argile cuite	
<input type="checkbox"/> Stèle	<input checked="" type="checkbox"/> Ensemble de structures mal défini	<input type="checkbox"/> Dépôt de haches à douille		
Structures observées en coupe lors des travaux de rectification du tracé routier, ayant permis de mettre au jour le souterrain. Ces structures sont dispersées sur environ 400 m, de part et d'autre du souterrain (deux fossés, deux foyers et une fosse ont été identifiés, mais non relevés) ; elles ont livré quelques tessons protohistoriques, du charbon et des fragments de terres cuites marquées par le négatif de clayonnages.				
Structures en lien direct avec l'architecture souterraine <input type="checkbox"/> Fossé <input type="checkbox"/> Habitation probable <input type="checkbox"/> Ensemble de trous de poteaux				

Architecture de la structure		Plan relevé ?	oui	Structure connue dans son ensemble ?	non
Surface totale (m ²)	?	Longueur développée (m)	7,90+	Nombre d'accès	1+
Surface utilisable (m ²)	?	Type d'architecture	1111	Nombre de salles distinctes	2+
Souterrain composé d'au moins un puits d'accès A1, desservant deux salles, S1 au sud-est et S2 au nord-ouest, reliées au puits par des chatières P1 et P2. En raison d'un risque d'éboulement lié au talus bordant la route actuelle, la partie nord-ouest n'a pas été fouillée complètement.					

Comblements, mobiliers et datations			
Types de mobiliers et vestiges pouvant être attribués à l'âge du Fer, découverts dans la structure			
<input type="checkbox"/> Aucun (non fouillé)	<input type="checkbox"/> Élément lié à la prod. de sel	<input type="checkbox"/> Meule complète ou fragmentée	<input type="checkbox"/> Outillage lithique (silex taillé, perceur...)
<input type="checkbox"/> Aucun (vide)	<input type="checkbox"/> Fragment de bois	<input type="checkbox"/> Objet de parure métallique	<input type="checkbox"/> Peson
<input checked="" type="checkbox"/> Céramique	<input checked="" type="checkbox"/> Fgmt de TC avec empreinte de clayonnage	<input type="checkbox"/> Objet de parure non métallique	<input type="checkbox"/> Plaque foyère
<input checked="" type="checkbox"/> Charbon	<input type="checkbox"/> Fragment de terre cuite indéterminé	<input type="checkbox"/> Objet en fer	<input type="checkbox"/> Résidu d'activité métallurgique
<input type="checkbox"/> Chenet	<input type="checkbox"/> Fusaïole	<input type="checkbox"/> Ossement de faune	<input type="checkbox"/> Stèle
<input type="checkbox"/> Coquillage	<input type="checkbox"/> Hache à douille en alliage cuivreux	<input type="checkbox"/> Ossement humain	<input type="checkbox"/> Reste carpologique
<input type="checkbox"/> Creuset	<input checked="" type="checkbox"/> Hache lithique polie	<input type="checkbox"/> Ossement indéterminé	
Comblements et mobiliers liés à l'utilisation de la structure			
<i>Vestige daté par ¹⁴C</i>		<i>Datation ¹⁴C</i>	
<i>Datation des mobiliers liés à l'utilisation</i>	<i>Borne inférieure</i>	<i>Borne supérieure</i>	<i>Fiable ?</i> <input type="checkbox"/> oui
Comblements et mobiliers liés à l'abandon de la structure			
<p>Le puits d'accès, lors de l'abandon de la structure, a été remblayé à l'aide d'un apport de matériaux, en partie étalé à l'entrée de la salle S1. Il se compose, à la base, d'une couche épaisse de 0,10 m, constituée de charbons et de fragments de terres cuites marquées par l'empreinte d'un clayonnage, qui recelait une petite hache polie en dolérite B. Vient, au-dessus, un niveau de terre jaune, épais de 1,15 m et mêlé de blocs de pierre, dont certains étaient brûlés, de charbons épars - concentrés dans une lentille interstratifiée - et de quelques tessons laténiens. La strate supérieure, épaisse de 1,10 m, est formée de terre brune contenant de rares cailloux et charbons. Enfin, au sommet, de la terre végétale couronnait le tout, sur 0,15 m d'épaisseur. Le mobilier céramique ne comprend aucun élément caractéristique pouvant faire l'objet d'une datation.</p>			
<i>Vestige daté par ¹⁴C</i>		<i>Datation ¹⁴C</i>	
<i>Datation des mobiliers liés à l'abandon</i>	<i>Borne inférieure</i>	<i>Borne supérieure</i>	<i>Fiable ?</i> <input type="checkbox"/> oui
Comblements et mobiliers postérieurs à l'abandon de la structure			
L'effondrement partiel des plafonds a formé un remblai couvrant le sol des salles S1 et S2.			
Comblements et mobiliers non rattachés à une phase précise			
<i>Datation des mobiliers non rattachés à une phase précise</i>		<i>Borne inférieure</i>	<i>Borne supérieure</i>
			<i>Fiable ?</i> <input type="checkbox"/> oui
Interprétation de la structure		Souterrain	Fiabilité A2
Remarques		Souterrain de l'âge du Fer et indices d'un habitat auquel cette structure était rattachée.	

Documents complémentaires

N°	1	2	3	4	L	l	H rel.	H res.	Aménagements	Surf.	Surf. utile
A1	1	2	0		1,40	1,05	3,40			?	
S1	1	1	3	0	3,80	1,75	1,95			5,95	5,95
S2	1	1	0	0	1,90	?	?	?		?	
P1	1	1	3	2	0,55	0,40	0,65	0,65		0,20	
P2	1	1	3	2	0,35		0,65	0,65		?	
St					7,90+					?	?

Décomposition de la structure en éléments constitutifs

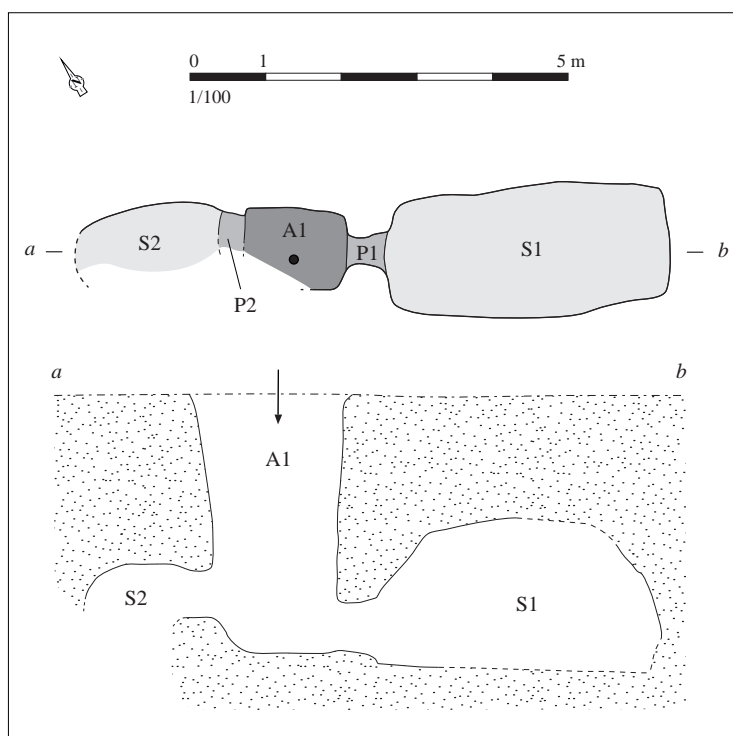

Relevé normalisé de la structure. DAO S. Bossard, d'après Lecornec, 1978, p. 124

Situation géographique et contexte géologique

Département	Morbihan (56)	Lieu-dit IGN	Talhouët
Commune	Moustoir-Remungol	Autre toponyme utilisé	

Coordonnées Lambert II étendu		Position topographique	Indéterminé
X = 209690	Y = 2346070	Nature du substrat	Indéterminé
Altitude NGF (m) ?		Compacité du substrat	Indéterminé

Références cadastrales (2014)	Section ?	Parcelle ?
-------------------------------	-----------	------------

Découverte, interventions et enregistrement

N° EA Patriarche Aucun

Intervention(s) sur la structure étudiée	N° de la structure
Année de découverte 1930	Opération(s) liée(s)
Type(s) d'intervention(s) Signalement	

Bibliographie

Gilles, 1930 - GILLES E., "Procès-Verbaux", *BSPM*, 1930, P.-V. p. 20.

Contexte archéologique

Contexte renseigné ? non

Habitat rattaché

- | | | | |
|---|--|---|---|
| <input type="checkbox"/> Habitat | <input type="checkbox"/> Voie protohistorique | <input type="checkbox"/> Enclos ou fossés non datés | <input type="checkbox"/> Meule |
| <input type="checkbox"/> Espace funéraire | <input type="checkbox"/> Autre architecture souterraine | <input type="checkbox"/> Tessons de céramique | <input type="checkbox"/> Fragments d'argile cuite |
| <input type="checkbox"/> Stèle | <input type="checkbox"/> Ensemble de structures mal défini | <input type="checkbox"/> Dépôt de haches à douille | |

Structures en lien direct avec l'architecture souterraine Fossé Habitation probable Ensemble de trous de poteaux

Architecture de la structure

Plan relevé ? non

Structure connue dans son ensemble ? non

Surface totale (m ²)	Longueur développée (m)	Nombre d'accès
Surface utilisable (m ²)	Type d'architecture	Nombre de salles distinctes

"Chambre souterraine".

Complements, mobiliers et datations

Types de mobiliers et vestiges pouvant être attribués à l'âge du Fer, découverts dans la structure

- | | | | |
|---|--|---|--|
| <input checked="" type="checkbox"/> Aucun (non fouillé) | <input type="checkbox"/> Élément lié à la prod. de sel | <input type="checkbox"/> Meule complète ou fragmentée | <input type="checkbox"/> Outillage lithique (silex taillé, percuteur...) |
| <input type="checkbox"/> Aucun (vide) | <input type="checkbox"/> Fragment de bois | <input type="checkbox"/> Objet de parure métallique | <input type="checkbox"/> Peson |
| <input type="checkbox"/> Céramique | <input type="checkbox"/> Fgmt de TC avec empreinte de clayonnage | <input type="checkbox"/> Objet de parure non métallique | <input type="checkbox"/> Plaque foyère |
| <input type="checkbox"/> Charbon | <input type="checkbox"/> Fragment de terre cuite indéterminé | <input type="checkbox"/> Objet en fer | <input type="checkbox"/> Résidu d'activité métallurgique |
| <input type="checkbox"/> Chenet | <input type="checkbox"/> Fusaïole | <input type="checkbox"/> Ossement de faune | <input type="checkbox"/> Stèle |
| <input type="checkbox"/> Coquillage | <input type="checkbox"/> Hache à douille en alliage cuivreux | <input type="checkbox"/> Ossement humain | <input type="checkbox"/> Reste carpologique |
| <input type="checkbox"/> Creuset | <input type="checkbox"/> Hache lithique polie | <input type="checkbox"/> Ossement indéterminé | |

Complements et mobiliers liés à l'utilisation de la structure

Vestige daté par ¹⁴CDatation ¹⁴C

Datation des mobiliers liés à l'utilisation

Borne inférieure

Borne supérieure

Fiable ?

 oui

Complements et mobiliers liés à l'abandon de la structure

Vestige daté par ¹⁴CDatation ¹⁴C

Datation des mobiliers liés à l'abandon

Borne inférieure

Borne supérieure

Fiable ?

 oui

Complements et mobiliers postérieurs à l'abandon de la structure

Complements et mobiliers non rattachés à une phase précise

Datation des mobiliers non rattachés à
une phase précise

Borne inférieure

Borne supérieure

Fiable ?

 oui

Interprétation de la structure Souterrain

Fiabilité E

Remarques Aucune information exploitable.

Situation géographique et contexte géologique

Département	Morbihan (56)	Lieu-dit IGN	Bourg
Commune	Nostang	Autre toponyme utilisé	
Coordonnées Lambert II étendu		Position topographique	Replat
X =	186250	Nature du substrat	Indéterminé
Y =	2320250	Compacité du substrat	Indéterminé
Altitude NGF (m)	12		
Références cadastrales (2014)	Section	ZN	Parcelle 247

Découverte, interventions et enregistrement

N° EA Patriarche 56 148 0006

Intervention(s) sur la structure étudiée	N° de la structure
Année de découverte 1989	Opération(s) liée(s)
Type(s) d'intervention(s) Signalement	

Bibliographie

Documentation du SRA Bretagne.

Contexte archéologique

Contexte renseigné ? oui

Habitat rattaché

- Habitat Voie protohistorique Enclos ou fossés non datés Meule
 Espace funéraire Autre architecture souterraine Tessons de céramique Fragments d'argile cuite
 Stèle Ensemble de structures mal défini Dépôt de haches à douille

Deux stèles de l'âge du Fer sont conservées devant l'église du bourg (EA 56 148 0004 et 56 148 0009).

Structures en lien direct avec l'architecture souterraine Fossé Habitation probable Ensemble de trous de poteaux**Architecture de la structure**

Plan relevé ? non

Structure connue dans son ensemble ? non

Surface totale (m ²)	Longueur développée (m)	Nombre d'accès
Surface utilisable (m ²)	Type d'architecture	Nombre de salles distinctes

Mention de "plusieurs cavités".

Complements, mobiliers et datations

Types de mobiliers et vestiges pouvant être attribués à l'âge du Fer, découverts dans la structure

- | | | | |
|---|--|---|--|
| <input checked="" type="checkbox"/> Aucun (non fouillé) | <input type="checkbox"/> Élément lié à la prod. de sel | <input type="checkbox"/> Meule complète ou fragmentée | <input type="checkbox"/> Outillage lithique (silex taillé, percuteur...) |
| <input type="checkbox"/> Aucun (vide) | <input type="checkbox"/> Fragment de bois | <input type="checkbox"/> Objet de parure métallique | <input type="checkbox"/> Peson |
| <input type="checkbox"/> Céramique | <input type="checkbox"/> Fgmt de TC avec empreinte de clayonnage | <input type="checkbox"/> Objet de parure non métallique | <input type="checkbox"/> Plaque foyère |
| <input type="checkbox"/> Charbon | <input type="checkbox"/> Fragment de terre cuite indéterminé | <input type="checkbox"/> Objet en fer | <input type="checkbox"/> Résidu d'activité métallurgique |
| <input type="checkbox"/> Chenet | <input type="checkbox"/> Fusaïole | <input type="checkbox"/> Ossement de faune | <input type="checkbox"/> Stèle |
| <input type="checkbox"/> Coquillage | <input type="checkbox"/> Hache à douille en alliage cuivreux | <input type="checkbox"/> Ossement humain | <input type="checkbox"/> Reste carpologique |
| <input type="checkbox"/> Creuset | <input type="checkbox"/> Hache lithique polie | <input type="checkbox"/> Ossement indéterminé | |

Complements et mobiliers liés à l'utilisation de la structure

Vestige daté par ¹⁴CDatation ¹⁴C

Datation des mobiliers liés à l'utilisation

Borne inférieure

Borne supérieure

Fiable ?

 oui

Complements et mobiliers liés à l'abandon de la structure

Vestige daté par ¹⁴CDatation ¹⁴C

Datation des mobiliers liés à l'abandon

Borne inférieure

Borne supérieure

Fiable ?

 oui

Complements et mobiliers postérieurs à l'abandon de la structure

Complements et mobiliers non rattachés à une phase précise

Datation des mobiliers non rattachés à
une phase précise

Borne inférieure

Borne supérieure

Fiable ?

 oui

Interprétation de la structure Cavités

Fiabilité E

Remarques Aucune information exploitable.

Situation géographique et contexte géologique			
Département	Côtes-d'Armor (22)	Lieu-dit IGN	Kéridy
Commune	Paimpol	Autre toponyme utilisé	
Coordonnées Lambert II étendu		Position topographique	Indéterminé
X = 206050	Y = 2432335	Nature du substrat	Indéterminé
Altitude NGF (m) ?		Compacité du substrat	Indéterminé
Références cadastrales (2014)	Section ?	Parcelle ?	

Découverte, interventions et enregistrement		N° EA Patriarche	Aucun
Intervention(s) sur la structure étudiée		N° de la structure	
Année de découverte	1866	Opération(s) liée(s)	
Type(s) d'intervention(s)	Description sommaire		
Bibliographie			
Dujardin, 1866 - DUJARDIN, "Fouilles faites près le bourg de Kéridy (Paimpol)", <i>BMSECN</i> , t. 3, 1866, p. 139.			

Contexte archéologique		Contexte renseigné ?	non	Habitat rattaché
<input type="checkbox"/> Habitat	<input type="checkbox"/> Voie protohistorique	<input type="checkbox"/> Enclos ou fossés non datés	<input type="checkbox"/> Meule	
<input type="checkbox"/> Espace funéraire	<input type="checkbox"/> Autre architecture souterraine	<input type="checkbox"/> Tessons de céramique	<input type="checkbox"/> Fragments d'argile cuite	
<input type="checkbox"/> Stèle	<input type="checkbox"/> Ensemble de structures mal défini	<input type="checkbox"/> Dépôt de haches à douille		
Structures en lien direct avec l'architecture souterraine <input type="checkbox"/> Fossé <input type="checkbox"/> Habitation probable <input type="checkbox"/> Ensemble de trous de poteaux				

Architecture de la structure		Plan relevé ?	non	Structure connue dans son ensemble ?	non
Surface totale (m ²)	Longueur développée (m)	Nombre d'accès			
Surface utilisable (m ²)	Type d'architecture	Nombre de salles distinctes			
Souterrain, composé d'au moins une salle mesurant 8 m de long. Mention de "traces de feu".					

Complements, mobiliers et datations

Types de mobiliers et vestiges pouvant être attribués à l'âge du Fer, découverts dans la structure

- | | | | |
|--|---|---|--|
| <input type="checkbox"/> Aucun (non fouillé) | <input type="checkbox"/> Élément lié à la prod. de sel | <input type="checkbox"/> Meule complète ou fragmentée | <input type="checkbox"/> Outillage lithique (silex taillé, percuteur...) |
| <input type="checkbox"/> Aucun (vide) | <input type="checkbox"/> Fragment de bois | <input type="checkbox"/> Objet de parure métallique | <input type="checkbox"/> Peson |
| <input type="checkbox"/> Céramique | <input type="checkbox"/> Fgmt de TC avec empreinte de clayonnage | <input type="checkbox"/> Objet de parure non métallique | <input type="checkbox"/> Plaque foyère |
| <input type="checkbox"/> Charbon | <input checked="" type="checkbox"/> Fragment de terre cuite indéterminé | <input type="checkbox"/> Objet en fer | <input type="checkbox"/> Résidu d'activité métallurgique |
| <input type="checkbox"/> Chenet | <input type="checkbox"/> Fusaïole | <input type="checkbox"/> Ossement de faune | <input type="checkbox"/> Stèle |
| <input type="checkbox"/> Coquillage | <input type="checkbox"/> Hache à douille en alliage cuivreux | <input type="checkbox"/> Ossement humain | <input type="checkbox"/> Reste carpologique |
| <input type="checkbox"/> Creuset | <input type="checkbox"/> Hache lithique polie | <input type="checkbox"/> Ossement indéterminé | |

Complements et mobiliers liés à l'utilisation de la structure

Vestige daté par ¹⁴CDatation ¹⁴C

Datation des mobiliers liés à l'utilisation

Borne inférieure

Borne supérieure

Fiable ?

 oui

Complements et mobiliers liés à l'abandon de la structure

Vestige daté par ¹⁴CDatation ¹⁴C

Datation des mobiliers liés à l'abandon

Borne inférieure

Borne supérieure

Fiable ?

 oui

Complements et mobiliers postérieurs à l'abandon de la structure

Complements et mobiliers non rattachés à une phase précise

Mention de "débris tout à fait informes de briques" (fragments de clayonnage ?).

Datation des mobiliers non rattachés à
une phase précise

Borne inférieure

Borne supérieure

Fiable ?

 oui

Interprétation de la structure Souterrain

Fiabilité D

Remarques Souterrain non daté.

Situation géographique et contexte géologique			
Département	Côtes-d'Armor (22)	Lieu-dit IGN	Saint-Symphorien
Commune	Paule	Autre toponyme utilisé	
Coordonnées Lambert II étendu		Position topographique	Rebord
X =	170956	Y =	2373470
Altitude NGF (m)	270	Nature du substrat	Grès
		Compacité du substrat	Altéré
Références cadastrales (2014)	Section	ZW	Parcelle 48

Découverte, interventions et enregistrement		N° EA Patriarche	22 163 0004
Intervention(s) sur la structure étudiée		N° de la structure	1145
Année de découverte	1993	Opération(s) liée(s)	1549 / MENEZ Yves / FP / 3 / 1993
Type(s) d'intervention(s)	Fouille extensive		
Bibliographie			
<p>Menez, 2009 - MENEZ Y., <i>Le Camp de Saint-Symphorien à Paule (Côtes-d'Armor) et les résidences de l'aristocratie du second âge du Fer en France septentrionale</i>, thèse de doctorat, Université de Paris I-Panthéon Sorbonne, 2009, vol I. p. 64-65 et 89, vol. II fig. 41-42 p. 49-50 et fig. 82 p. 90.</p>			

Contexte archéologique		Contexte renseigné ?	oui	Habitat rattaché	H4a
<input checked="" type="checkbox"/> Habitat	<input checked="" type="checkbox"/> Voie protohistorique	<input type="checkbox"/> Enclos ou fossés non datés	<input type="checkbox"/> Meule		
<input checked="" type="checkbox"/> Espace funéraire	<input checked="" type="checkbox"/> Autre architecture souterraine	<input type="checkbox"/> Tesson de céramique	<input type="checkbox"/> Fragments d'argile cuite		
<input checked="" type="checkbox"/> Stèle	<input type="checkbox"/> Ensemble de structures mal défini	<input type="checkbox"/> Dépôt de haches à douille			
Habitat de l'âge du Fer exploré exhaustivement au cours de campagnes de fouilles préventives et programmées.					
Structures en lien direct avec l'architecture souterraine		<input checked="" type="checkbox"/> Fossé	<input checked="" type="checkbox"/> Habitation probable	<input type="checkbox"/> Ensemble de trous de poteaux	

Architecture de la structure		Plan relevé ?	oui	Structure connue dans son ensemble ?	non
Surface totale (m ²)	14,90?	Longueur développée (m)	9,95?	Nombre d'accès	1?
Surface utilisable (m ²)	12,50?	Type d'architecture	121	Nombre de salles distinctes	2?
<p>Structure recoupée par un fossé postérieur, qui en perturbe la lecture. Un puits d'accès A1 aboutit sur une chatière creusée en sape P1, qui ouvre sur une salle S1. Cette salle présente des parois verticales et était pourvue d'au moins quatre poteaux, dont l'ancrage au sol est matérialisé par des ancrages circulaires profonds de 0,05 à 0,17 m - la base d'un poteau de section circulaire, mesurant 0,20 m de diamètre, était conservée au fond de l'un d'entre eux. Il est alors plausible de restituer trois couples de poteaux, supportant un plafond artificiel. Une seconde salle S2 existait, mais seul un angle, épargné lors du creusement du fossé postérieur, en est conservé ; tangente au fossé, elle y était peut-être reliée par un système de soupirail. On peut raisonnablement penser que la seconde salle avait aussi été creusée en fosse et était couverte d'un plafond en bois. Une probable chatière P2 devait relier les deux salles. Le puits d'accès a été foré à l'aplomb de la paroi du logis.</p>					

Complements, mobiliers et datations

Types de mobiliers et vestiges pouvant être attribués à l'âge du Fer, découverts dans la structure

- | | | | |
|---|---|---|--|
| <input type="checkbox"/> Aucun (non fouillé) | <input type="checkbox"/> Élément lié à la prod. de sel | <input type="checkbox"/> Meule complète ou fragmentée | <input type="checkbox"/> Outillage lithique (silex taillé, percuteur...) |
| <input type="checkbox"/> Aucun (vide) | <input type="checkbox"/> Fragment de bois | <input type="checkbox"/> Objet de parure métallique | <input type="checkbox"/> Peson |
| <input checked="" type="checkbox"/> Céramique | <input type="checkbox"/> Fgmt de TC avec empreinte de clayonnage | <input type="checkbox"/> Objet de parure non métallique | <input type="checkbox"/> Plaque foyère |
| <input checked="" type="checkbox"/> Charbon | <input checked="" type="checkbox"/> Fragment de terre cuite indéterminé | <input type="checkbox"/> Objet en fer | <input type="checkbox"/> Résidu d'activité métallurgique |
| <input type="checkbox"/> Chenet | <input type="checkbox"/> Fusaïole | <input type="checkbox"/> Ossement de faune | <input type="checkbox"/> Stèle |
| <input type="checkbox"/> Coquillage | <input type="checkbox"/> Hache à douille en alliage cuivreux | <input type="checkbox"/> Ossement humain | <input type="checkbox"/> Reste carpologique |
| <input type="checkbox"/> Creuset | <input type="checkbox"/> Hache lithique polie | <input type="checkbox"/> Ossement indéterminé | |

Complements et mobiliers liés à l'utilisation de la structure

Une couche de cendres mêlées de particules d'argile cuite et de charbons de bois, épaisse de quelques centimètres, constituait la base du remplissage de la salle S1 ; elle correspond probablement à un niveau d'occupation sur lesquels circulaient les occupants.

Vestige daté par ¹⁴CDatation ¹⁴C

Datation des mobiliers liés à l'utilisation

Borne inférieure

Borne supérieure

Fiable ? oui**Complements et mobiliers liés à l'abandon de la structure**

Le comblement du puits d'accès A1, constitué d'une superposition de niveaux de remblais apportés lors de l'abandon, a livré de nombreux tessons, datés du IV^e s. avant n. è. ; la présence d'un fragment orné d'un décor de "style libre" orienterait plutôt la datation de l'ensemble dans la seconde moitié du siècle (Menez, 2009, p. 89).

Vestige daté par ¹⁴CDatation ¹⁴C

Datation des mobiliers liés à l'abandon

Borne inférieure 350

Borne supérieure 300

Fiable ? oui**Complements et mobiliers postérieurs à l'abandon de la structure****Complements et mobiliers non rattachés à une phase précise**

Datation des mobiliers non rattachés à une phase précise

Borne inférieure

Borne supérieure

Fiable ? oui

Interprétation de la structure Souterrain mixte ?

Fiabilité A1

Remarques Souterrain mixte ? "Souterrain 2" de Saint-Symphorien (Menez, 2009).

Documents complémentaires

N°	1	2	3	4	L	l	H rel.	H res.	Aménagements	Surf.	Surf. utile
A1	1	1	0		1,35	1,10	1,50			1,15	
S1	2	1	3	2	3,70	1,75	1,55		4 trous de poteaux conservés	6,20	6,20
S2	2	1	0	0	?	?	?	?		6,30?	6,30?
P1	1	1	2	1	1,30	0,80	0,70	0,70		1,00	
P2	0	0	0	0	?	?	?	?		0,25?	
St					9,95?					14,90?	12,50?

Décomposition de la structure en éléments constitutifs

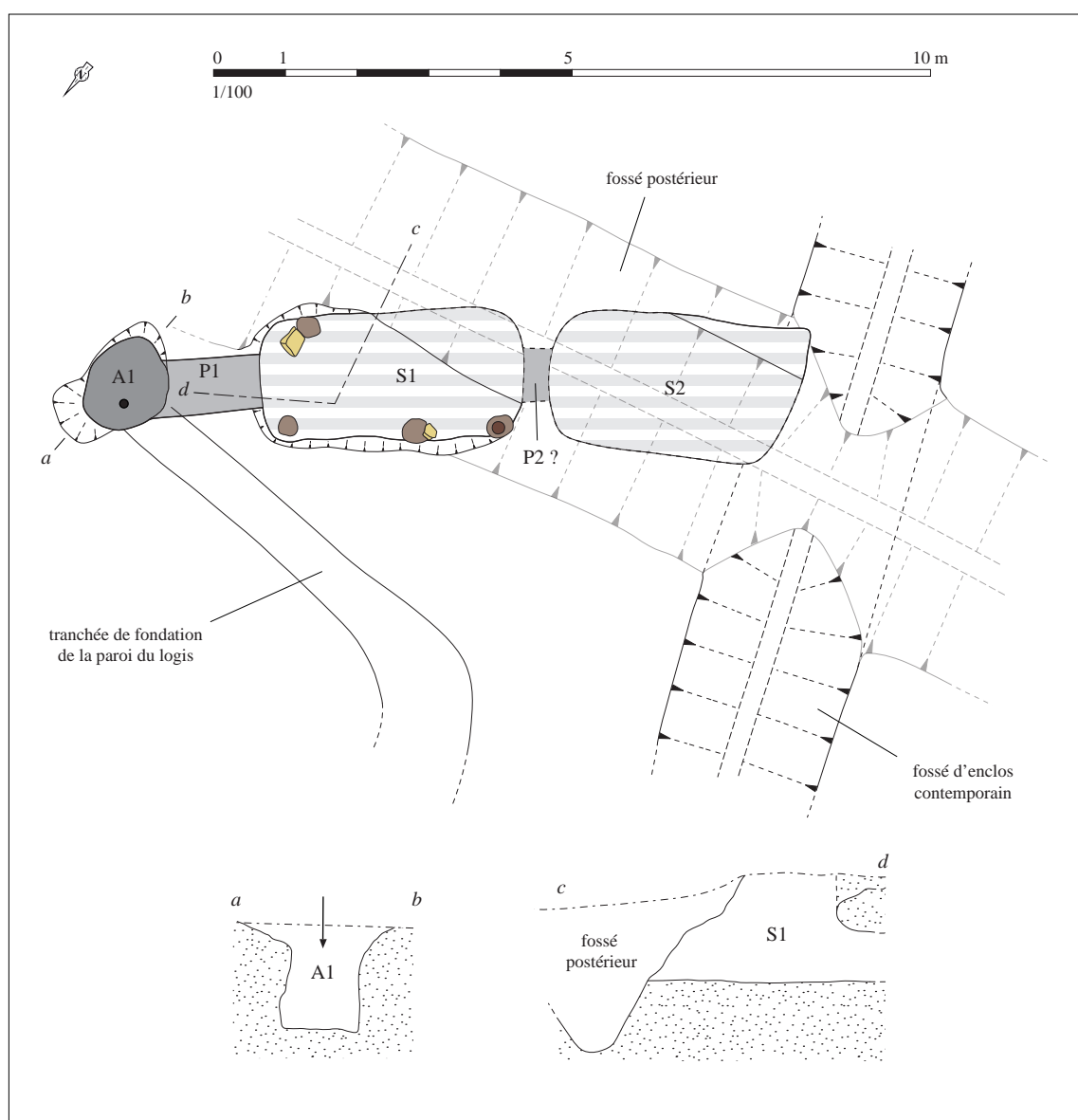

Relevé normalisé de la structure. DAO S. Bossard, d'après Menez, 2009, p. 49, fig. 41

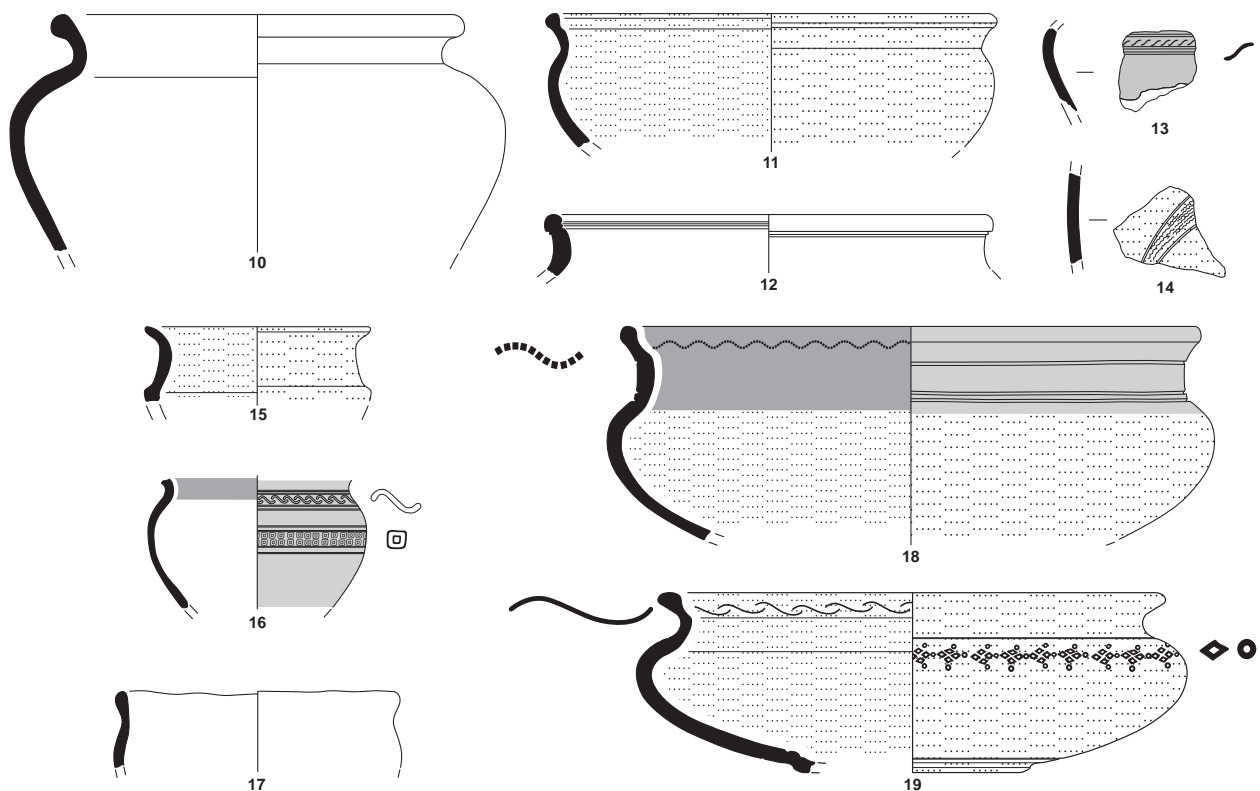

surface graphitée
 surface lustrée

0 — 5 cm
 1/4

Mobilier issu des comblements liés à l'abandon de la structure. D'après Menez, 2009, p. 90, fig. 82

Situation géographique et contexte géologique			
Département	Côtes-d'Armor (22)	Lieu-dit IGN	Saint-Symphorien
Commune	Paule	Autre toponyme utilisé	
Coordonnées Lambert II étendu		Position topographique	Rebord
X =	170956	Y =	2373470
Altitude NGF (m)		Nature du substrat	Grès
270		Compacité du substrat	Altéré
Références cadastrales (2014)		Section	ZW
		Parcelle	48

Découverte, interventions et enregistrement		N° EA Patriarche	22 163 0004
Intervention(s) sur la structure étudiée		N° de la structure	77 ; 1132
Année de découverte	1988	Opération(s) liée(s)	- 1098 / LE POTIER Claude / SP / 1 / 1988 - 1549 / MENEZ Yves / FP / 3 / 1993
Type(s) d'intervention(s)	Fouille extensive		
Bibliographie			
<p>Menez, 2009 - MENEZ Y., <i>Le Camp de Saint-Symphorien à Paule (Côtes-d'Armor) et les résidences de l'aristocratie du second âge du Fer en France septentrionale</i>, thèse de doctorat, Université de Paris I-Panthéon Sorbonne, 2009, vol I. p. 62-64 et 89, vol. II fig. 39-40 p. 47-48 et fig. 82 p. 90.</p> <p>Cherel et al., à paraître - CHEREL A.-F., MENEZ Y., LIERVILLE O., "Les céramiques gauloises en Bretagne. Évolution des formes et des décors entre le VI^e et I^{er} siècle avant notre ère", à paraître.</p>			

Contexte archéologique		Contexte renseigné ?	oui	Habitat rattaché	H4a
<input checked="" type="checkbox"/> Habitat	<input checked="" type="checkbox"/> Voie protohistorique	<input type="checkbox"/> Enclos ou fossés non datés	<input type="checkbox"/> Meule		
<input checked="" type="checkbox"/> Espace funéraire	<input checked="" type="checkbox"/> Autre architecture souterraine	<input type="checkbox"/> Tesson de céramique	<input type="checkbox"/> Fragments d'argile cuite		
<input checked="" type="checkbox"/> Stèle	<input type="checkbox"/> Ensemble de structures mal défini	<input type="checkbox"/> Dépôt de haches à douille			
Habitat de l'âge du Fer exploré exhaustivement au cours de campagnes de fouilles préventives et programmées.					
Structures en lien direct avec l'architecture souterraine		<input checked="" type="checkbox"/> Fossé	<input checked="" type="checkbox"/> Habitation probable	<input type="checkbox"/> Ensemble de trous de poteaux	

Architecture de la structure		Plan relevé ?	oui	Structure connue dans son ensemble ?	oui
Surface totale (m ²)	37,85	Longueur développée (m)	32	Nombre d'accès	3
Surface utilisable (m ²)	29,05	Type d'architecture	121	Nombre de salles distinctes	8
<p>Souterrain mixte pouvant être décomposé en deux parties. Deux puits d'accès A1 et A2 ont permis de creuser cinq salles souterraines, S1 à S5, reliées par des chatières P1 à P5. L'équipe partie du puits A1, vertical, a creusé la salle S1 en direction du sud, puis les salles S2 et S3, vers l'ouest. À environ 10 m à l'ouest du puits A1, une seconde équipe s'est attelée au forage du puits A2, ouvrant perpendiculairement sur le fossé de l'enclos principal de l'habitat, et doté de deux paliers, formant un escalier permettant de descendre dans la salle S5, puis S4, en direction de l'est. Quatre trous de poteaux placés par couple, l'un sur la plate-forme supérieure, à l'entrée de l'accès A2, et l'autre sur la plate-forme inférieure, à l'ouverture de la salle S5, supportaient certainement un plafond artificiel qui couvrait l'accès. Les deux enfilades de salles S2-S3 et S4-S5 ont été reliées par une chatière P4. La salle S3 présente une niche, ou bien l'amorce d'une salle dont le creusement a été abandonné, dans son angle nord-ouest.</p> <p>Au sud de la salle S5 vient se greffer une seconde structure souterraine, constituée vraisemblablement d'une partie couverte d'un plafond en bois, et d'une partie creusée en sappe. Un troisième puits d'accès A3, peu profond, a été aménagé à environ 10 m au sud du puits A2. Il débouche, après un resserrement des parois P6 précédé d'une probable porte - matérialisée au sol par l'ancrage de deux poteaux et une saignée horizontale -, sur un couloir S6, marqué par un changement d'axe après 2 m. La verticalité des parois de la salle S6, sa faible profondeur - s'accroissant toutefois vers le nord -, la présence d'un trou de poteau et le passage présumé de la paroi du logis à son aplomb indiquent qu'il était probablement couvert d'un plafond artificiel. Ce couloir - espace de circulation et/ou de stockage ? -, conduit à la salle S8, qui s'ouvre sur la salle S5. La présence de quatre trous de poteaux disposés deux à deux, entre les salles S5 et S8, plaide en faveur de l'existence d'un passage P7, marqué probablement par une porte. La salle S8 a été surcreusée dans sa partie septentrionale, afin de rattraper le niveau de la salle S5. Enfin, à l'ouest de la salle S8, une salle de plan rectangulaire S7 se développe vers l'ouest ; en surface, elle se poursuit jusqu'au fossé par une excavation trapézoïdale, correspondant peut-être à un soupirail destiné à ventiler la salle.</p>					

Complements, mobiliers et datations

Types de mobiliers et vestiges pouvant être attribués à l'âge du Fer, découverts dans la structure

- | | | | |
|---|--|---|--|
| <input type="checkbox"/> Aucun (non fouillé) | <input type="checkbox"/> Élément lié à la prod. de sel | <input type="checkbox"/> Meule complète ou fragmentée | <input type="checkbox"/> Outillage lithique (silex taillé, percuteur...) |
| <input type="checkbox"/> Aucun (vide) | <input type="checkbox"/> Fragment de bois | <input type="checkbox"/> Objet de parure métallique | <input type="checkbox"/> Peson |
| <input checked="" type="checkbox"/> Céramique | <input type="checkbox"/> Fgmt de TC avec empreinte de clayonnage | <input type="checkbox"/> Objet de parure non métallique | <input type="checkbox"/> Plaque foyère |
| <input checked="" type="checkbox"/> Charbon | <input type="checkbox"/> Fragment de terre cuite indéterminé | <input type="checkbox"/> Objet en fer | <input type="checkbox"/> Résidu d'activité métallurgique |
| <input type="checkbox"/> Chenet | <input type="checkbox"/> Fusaïole | <input type="checkbox"/> Ossement de faune | <input type="checkbox"/> Stèle |
| <input type="checkbox"/> Coquillage | <input type="checkbox"/> Hache à douille en alliage cuivreux | <input type="checkbox"/> Ossement humain | <input type="checkbox"/> Reste carpologique |
| <input type="checkbox"/> Creuset | <input type="checkbox"/> Hache lithique polie | <input type="checkbox"/> Ossement indéterminé | |

Complements et mobiliers liés à l'utilisation de la structure

Un niveau de terre brune limoneuse contenant quelques charbons de bois a été identifié, sur quelques centimètres, notamment au sol de la salle S6 et de la chatière P3 ; il correspond probablement à un niveau d'occupation sur lequel circulaient les occupants.

Vestige daté par ¹⁴CDatation ¹⁴C

Datation des mobiliers liés à l'utilisation

Borne inférieure

Borne supérieure

Fiable ? oui**Complements et mobiliers liés à l'abandon de la structure**

Des effondrements anciens sont survenus au niveau d'au moins deux des salles souterraines S1 à S4, certainement en raison du creusement des salles dans un substrat peu compact. Ils sont probablement à l'origine de l'abandon d'au moins la partie nord du souterrain. Le remplissage de ces salles, comblées jusqu'au plafond, montre à la fois des couches liées à des effondrements successifs, et des remblais rapportés. Dans la partie nord du souterrain, seul le puits d'accès A1 a livré quelques tessons, à la base de son remplissage, datés du V^e s. avant n. è. (Menez, 2009, p. 89). La partie sud du souterrain (salles S6 à S8) est probablement restée en activité après la condamnation des salles souterraines septentrionales. Comme pour ces dernières, seul le puits d'accès A3 a livré des fragments de céramique ; ils sont attribués à la première moitié du IV^e s. avant n. è. (Cherel *et al.*, à paraître). L'abandon du souterrain mixte s'est donc probablement effectué en deux temps : d'abord la moitié nord, puis, quelques décennies plus tard, la moitié sud, alors restée en fonction.

Vestige daté par ¹⁴CDatation ¹⁴C

Datation des mobiliers liés à l'abandon

Borne inférieure 500 / 400

Borne supérieure 400 / 350

Fiable ? oui**Complements et mobiliers postérieurs à l'abandon de la structure****Complements et mobiliers non rattachés à une phase précise**

Datation des mobiliers non rattachés à une phase précise

Borne inférieure

Borne supérieure

Fiable ? oui

Interprétation de la structure Souterrain mixte

Fiabilité A1

Remarques Souterrain mixte résultant peut-être de la réunion de deux structures. "Souterrain 1" de Saint-Symphorien (Menez, 2009).

Documents complémentaires

N°	1	2	3	4	L	l	H rel.	H res.	Aménagements	Surf.	Surf. utile
A1	1	2	0		1,45	1,40	2,45			1,85	
A2	2	3	1		2,30	0,60	2,00		4 trous de poteaux	2,75	
A3	1	1	0		1,35	1,15	1,25			1,35	
S1	1	1	2	0	1,95	1,80	1,65			3,15	3,15
S2	1	1	1	0	1,70	1,50	1,60			2,20	2,20
S3	1	1	3	0	2,10	1,40		1,45	Niche/amorce de salle	3,15	3,15
S4	1	1	3	0	2,80	1,20		2,10		3,25	3,25
S5	1	1	2	0	2,80	1,80	?	?		3,90	3,90
S6	2	3	3	1	4,85	1,00	1,80		1 trou de poteau	4,95	4,95
S7	1	1	3	0	2,80	1,50	?	?	Soupirail	3,85	3,85
S8	1	1	1	0	2,60	2,10	?	?		4,60	4,60
P1	1	3	1	2	0,20	0,95		1,25		0,20	
P2	1	3	1	2	0,10	0,95		1,30		0,10	
P3	1	1	3	0	0,65	0,45		0,90		0,40	
P4	1	1	3	0	0,70	0,60	1,35			0,45	
P5	1	1	3	0	0,40	0,75		1,50		0,30	
P6	4	1	0	3	0,35	0,75	1,50		2 trous de poteaux et saignée à la base	0,30	
P7	0	3	0	0	0,80	1,40	?	?	4 trous de poteaux	1,10	
St					32,00					37,85	29,05

Décomposition de la structure en éléments constitutifs

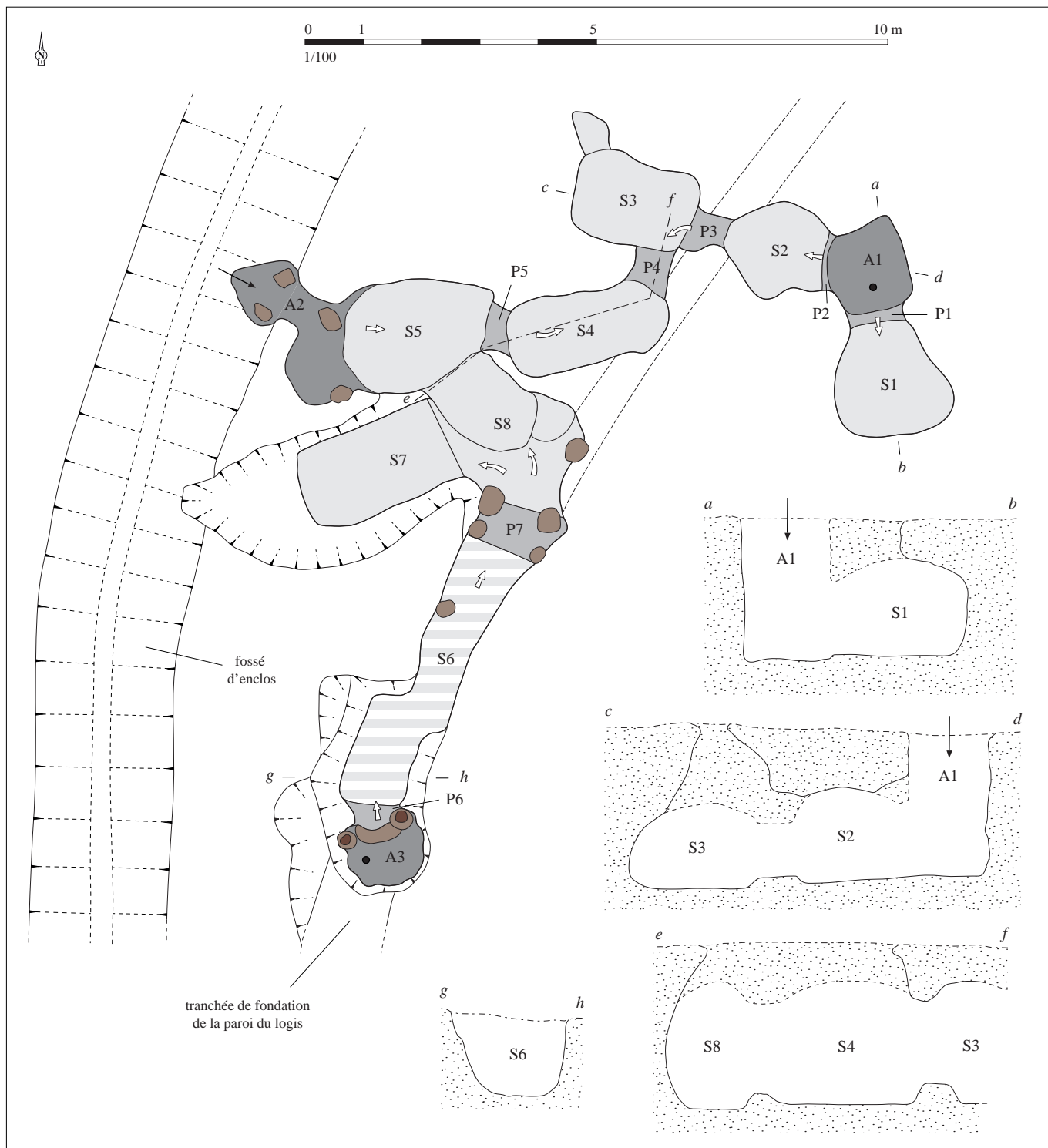

Relevé normalisé de la structure. DAO S. Bossard, d'après Menez, 2009, p. 47, fig. 39

Puits A1

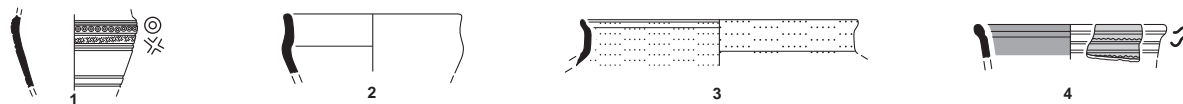

Puits A3

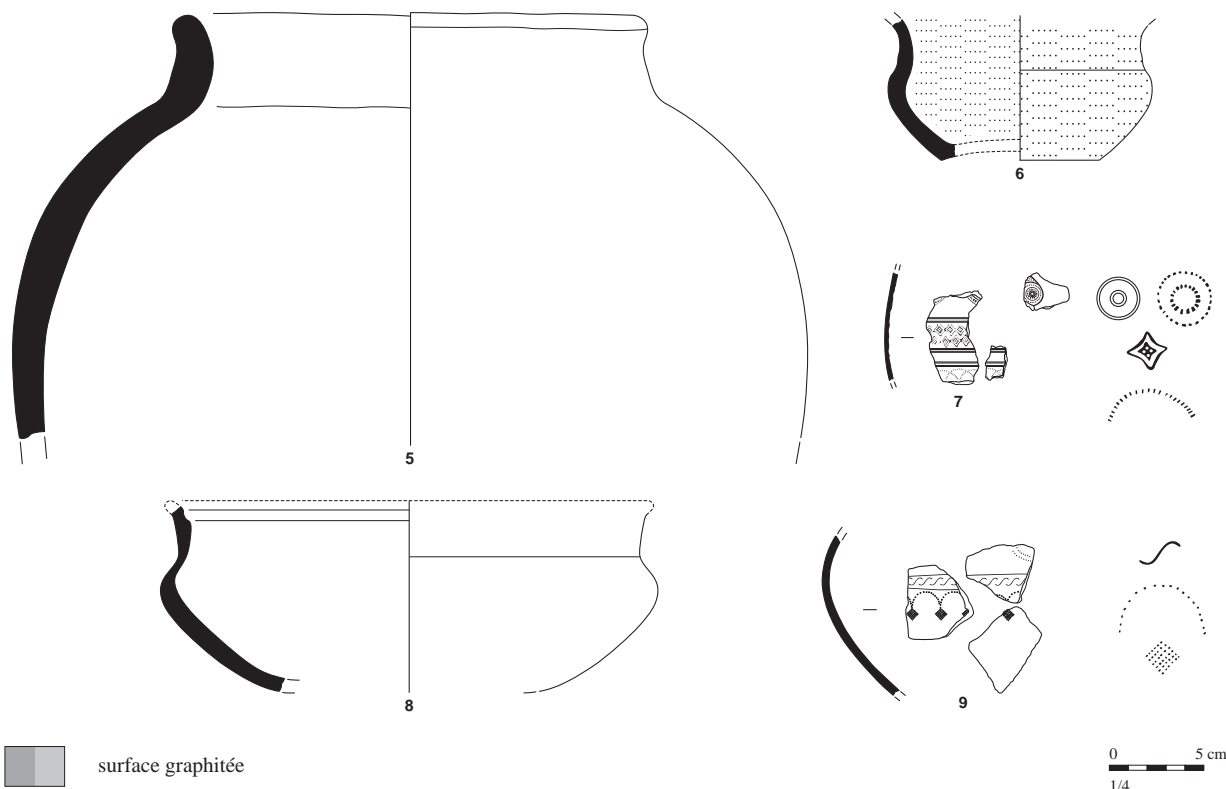

Mobilier issu des comblements liés à l'abandon de la structure. D'après Menez, 2009, p. 90, fig. 82

Situation géographique et contexte géologique			
Département	Côtes-d'Armor (22)	Lieu-dit IGN	Saint-Symphorien
Commune	Paule	Autre toponyme utilisé	
Coordonnées Lambert II étendu		Position topographique	Rebord
X = 170956	Y = 2373470	Nature du substrat	Grès
Altitude NGF (m)	270	Compacité du substrat	Compact
Références cadastrales (2014)	Section ZW	Parcelle	48

Découverte, interventions et enregistrement		N° EA Patriarche	22 163 0004
Intervention(s) sur la structure étudiée		N° de la structure	454
Année de découverte	1988	Opération(s) liée(s)	1098 / LE POTIER Claude / SP / 1 / 1988
Type(s) d'intervention(s)	Fouille extensive		
Bibliographie			
<p>Menez, 2009 - MENEZ Y., <i>Le Camp de Saint-Symphorien à Paule (Côtes-d'Armor) et les résidences de l'aristocratie du second âge du Fer en France septentrionale</i>, thèse de doctorat, Université de Paris I-Panthéon Sorbonne, 2009, vol I. p. 59-61 et 89, vol. II fig. 33-35 p. 41-43 et fig. 81 p. 89.</p>			

Contexte archéologique		Contexte renseigné ?	oui	Habitat rattaché	H4a
<input checked="" type="checkbox"/> Habitat	<input checked="" type="checkbox"/> Voie protohistorique	<input type="checkbox"/> Enclous ou fossés non datés	<input type="checkbox"/> Meule		
<input checked="" type="checkbox"/> Espace funéraire	<input checked="" type="checkbox"/> Autre architecture souterraine	<input type="checkbox"/> Tessons de céramique	<input type="checkbox"/> Fragments d'argile cuite		
<input checked="" type="checkbox"/> Stèle	<input type="checkbox"/> Ensemble de structures mal défini	<input type="checkbox"/> Dépôt de haches à douille			
Habitat de l'âge du Fer exploré exhaustivement au cours de campagnes de fouilles préventives et programmées.					
Structures en lien direct avec l'architecture souterraine <input type="checkbox"/> Fossé <input checked="" type="checkbox"/> Habitation probable <input type="checkbox"/> Ensemble de trous de poteaux					

Architecture de la structure		Plan relevé ?	oui	Structure connue dans son ensemble ?	oui
Surface totale (m ²)	23,70	Longueur développée (m)	15,65	Nombre d'accès	1
Surface utilisable (m ²)	21,80?	Type d'architecture	22	Nombre de salles distinctes	2
<p>Structure excavée composée de deux salles creusées en fosse S1 et S2, en forme de rectangles très réguliers ; elles sont disposées perpendiculairement, en T. Une différence de niveau de 0,10 m existe entre le sol des deux pièces. Une corniche, située en hauteur des parois, à environ 1,60 m du fond des deux salles, marque un décrochement des parois sur le pourtour des salles, à l'exception de l'extrémité sud de la salle S1. Cette corniche devait servir d'assise à des poutres placées transversalement aux salles, constituant un plafond artificiel ; les emplacements de poutres ancrées au fond de cette corniche ont été observés à quatre reprises, dans la salle S2, de part et d'autre du débouché de la salle S1. La profondeur de la corniche, qui atteint 0,60 m sous le niveau de décapage, indique que les poutres devaient être surmontées d'autres matériaux (branchages, pierraille, terre, etc.), assurant l'étanchéité et l'isolation du plafond. À l'extrémité sud de la salle S1, l'absence de corniche et la présence d'une tranchée en surface, à 0,50 m du bord, longue de 1,60 m, large de 0,39 m et entaillant le substrat sur 0,18 m, montrent que l'on devait accéder à la structure à ce niveau. La tranchée correspondrait alors à la fondation d'un système facilitant l'accès, ou le levage de denrées qui y étaient entreposées. Aucun indice ne vient renseigner l'aménagement qui permettait de descendre dans la cave - rampe, escalier, ou échelle en bois ?</p>					

Comblements, mobiliers et datations			
Types de mobiliers et vestiges pouvant être attribués à l'âge du Fer, découverts dans la structure			
<input type="checkbox"/> Aucun (non fouillé)	<input type="checkbox"/> Élément lié à la prod. de sel	<input type="checkbox"/> Meule complète ou fragmentée	<input type="checkbox"/> Outillage lithique (silex taillé, perceur...)
<input type="checkbox"/> Aucun (vide)	<input type="checkbox"/> Fragment de bois	<input type="checkbox"/> Objet de parure métallique	<input type="checkbox"/> Peson
<input checked="" type="checkbox"/> Céramique	<input type="checkbox"/> Fgmt de TC avec empreinte de clayonnage	<input type="checkbox"/> Objet de parure non métallique	<input type="checkbox"/> Plaque foyère
<input type="checkbox"/> Charbon	<input type="checkbox"/> Fragment de terre cuite indéterminé	<input type="checkbox"/> Objet en fer	<input type="checkbox"/> Résidu d'activité métallurgique
<input type="checkbox"/> Chenet	<input type="checkbox"/> Fusaïole	<input type="checkbox"/> Ossement de faune	<input type="checkbox"/> Stèle
<input type="checkbox"/> Coquillage	<input type="checkbox"/> Hache à douille en alliage cuivreux	<input type="checkbox"/> Ossement humain	<input type="checkbox"/> Reste carpologique
<input type="checkbox"/> Creuset	<input type="checkbox"/> Hache lithique polie	<input type="checkbox"/> Ossement indéterminé	
Comblements et mobiliers liés à l'utilisation de la structure			
Vestige daté par ¹⁴ C		Datation ¹⁴ C	
Datation des mobiliers liés à l'utilisation	Borne inférieure	Borne supérieure	Fiable ? <input type="checkbox"/> oui
Comblements et mobiliers liés à l'abandon de la structure			
Le comblement de la structure présente une accumulation très compacte de pierrailles et de sable plus ou moins argileux, correspondant à du substrat remanié, déversé depuis le sud de l'excavation. Le mobilier recueilli dans ce remplissage se limite à deux tessons, dont une lèvre vraisemblablement attribuable au V ^e ou au début du IV ^e s. avant n. è. (Menez, 2009, p. 89).			
Vestige daté par ¹⁴ C		Datation ¹⁴ C	
Datation des mobiliers liés à l'abandon	Borne inférieure 500	Borne supérieure 375	Fiable ? <input type="checkbox"/> oui
Comblements et mobiliers postérieurs à l'abandon de la structure			
Comblements et mobiliers non rattachés à une phase précise			
Datation des mobiliers non rattachés à une phase précise		Borne inférieure	Borne supérieure
			Fiable ? <input type="checkbox"/> oui
Interprétation de la structure		Cave boisée	Fiabilité A1
Remarques		Cave boisée de l'âge du Fer. "Cave" (Menez, 2009).	

Documents complémentaires

N°	1	2	3	4	L	l	H rel.	H res.	Aménagements	Surf.	Surf. utile
A1	0	0	0		?	?	2,30		Tranchée en surface	1,90?	
S1	2	1	3	3	2,85?	1,50		1,60	Corniche en haut des parois	17,55	17,55
S2	2	2	3	3	9,80	1,75		1,55	Corniche en haut des parois et ancrages de poutres	4,25?	4,25?
St					15,65					23,70	21,80?

Décomposition de la structure en éléments constitutifs

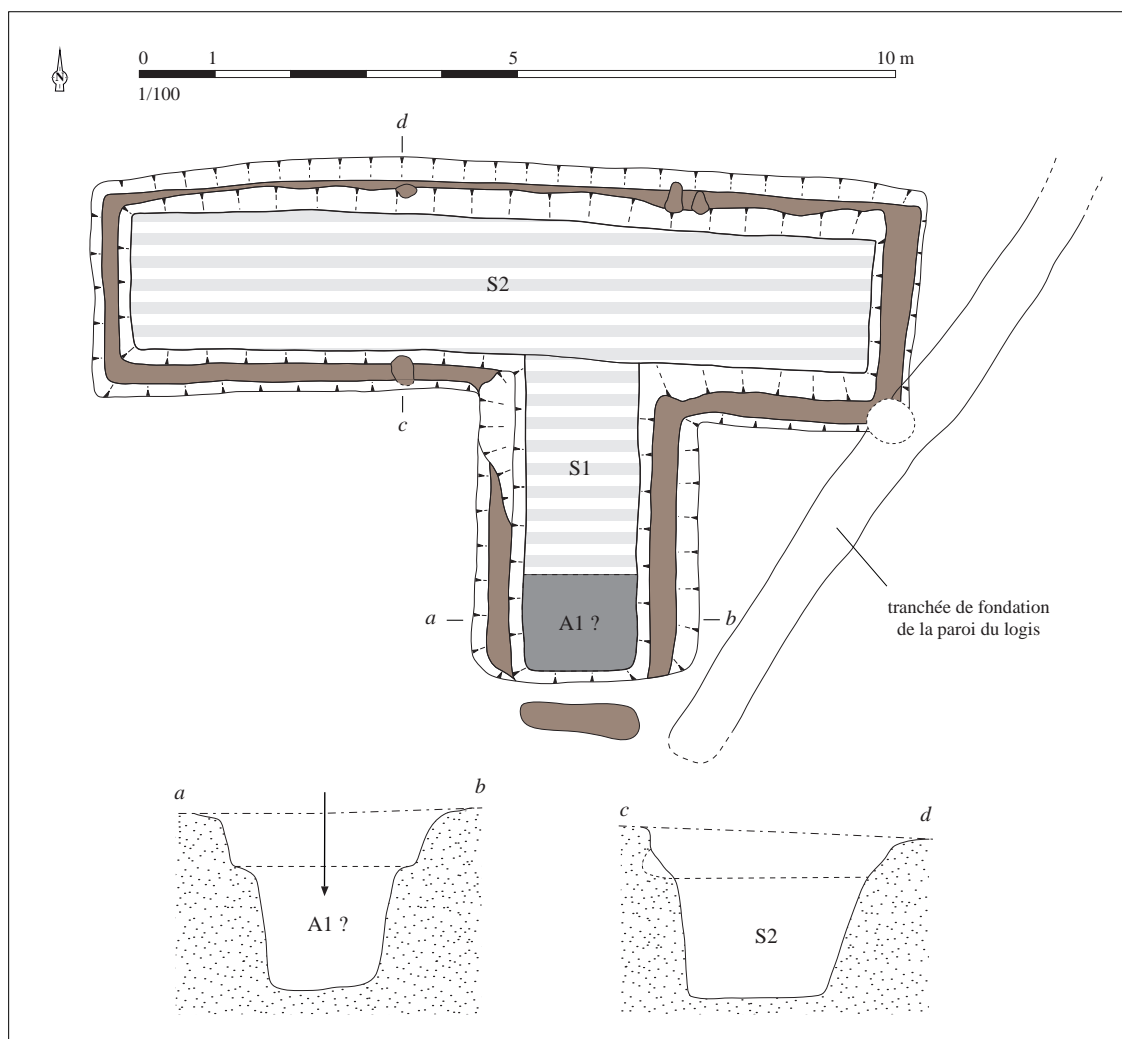

Relevé normalisé de la structure. DAO S. Bossard, d'après Menez, 2009, p. 41, fig. 33

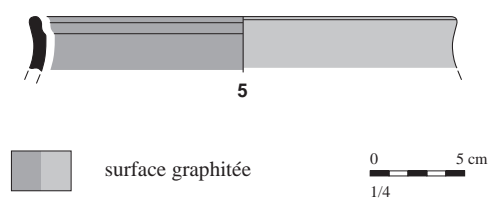

Mobilier issu des comblements liés à l'abandon de la structure. D'après Menez, 2009, p. 89, fig. 81

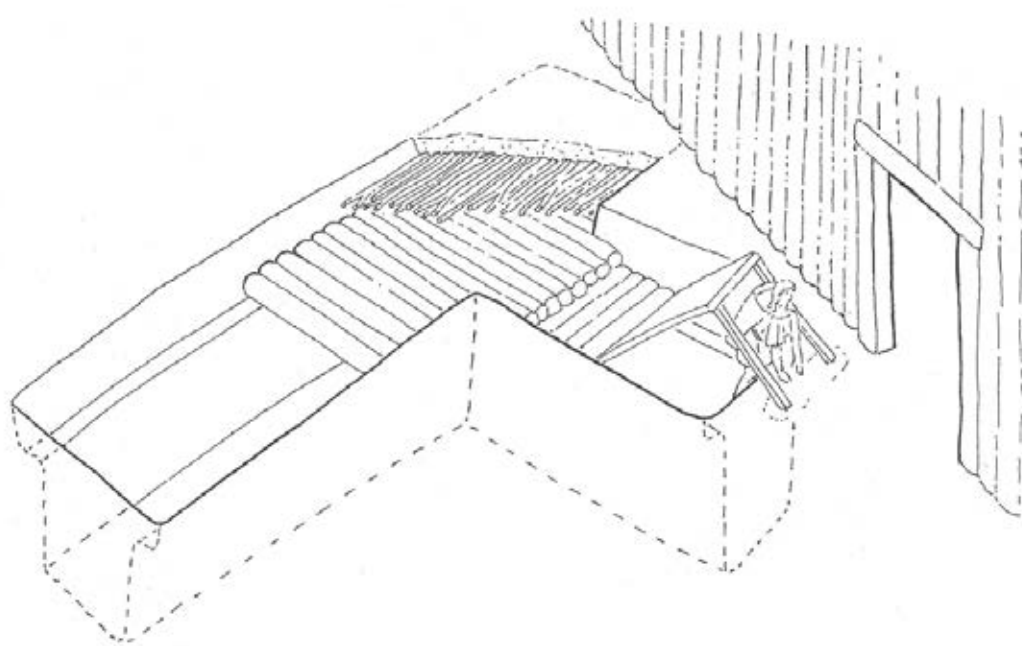

Proposition de restitution graphique de la structure, in Menez, 2009, p. 43, fig. 35

Situation géographique et contexte géologique			
Département	Côtes-d'Armor (22)	Lieu-dit IGN	Saint-Symphorien
Commune	Paule	Autre toponyme utilisé	
Coordonnées Lambert II étendu		Position topographique	Rebord
X = 170956	Y = 2373470	Nature du substrat	Grès
Altitude NGF (m)	270	Compacité du substrat	Indéterminé
Références cadastrales (2014)	Section ZW	Parcelle	48

Découverte, interventions et enregistrement		N° EA Patriarche	22 163 0004
Intervention(s) sur la structure étudiée		N° de la structure	113
Année de découverte	1988	Opération(s) liée(s)	1098 / LE POTIER Claude / SP / 1 / 1988
Type(s) d'intervention(s)	Fouille extensive		
Bibliographie			
<p>Menez, 2009 - MENEZ Y., <i>Le Camp de Saint-Symphorien à Paule (Côtes-d'Armor) et les résidences de l'aristocratie du second âge du Fer en France septentrionale</i>, thèse de doctorat, Université de Paris I-Panthéon Sorbonne, 2009, vol I. p. 61-62 et 89, vol. II fig. 36-38 p. 41-43 et fig. 81 p. 89.</p>			

Contexte archéologique		Contexte renseigné ?	oui	Habitat rattaché	H4a
<input checked="" type="checkbox"/> Habitat	<input checked="" type="checkbox"/> Voie protohistorique	<input type="checkbox"/> Enclous ou fossés non datés	<input type="checkbox"/> Meule		
<input checked="" type="checkbox"/> Espace funéraire	<input checked="" type="checkbox"/> Autre architecture souterraine	<input type="checkbox"/> Tessons de céramique	<input type="checkbox"/> Fragments d'argile cuite		
<input checked="" type="checkbox"/> Stèle	<input type="checkbox"/> Ensemble de structures mal défini	<input type="checkbox"/> Dépôt de haches à douille			
Habitat de l'âge du Fer exploré exhaustivement au cours de campagnes de fouilles préventives et programmées.					
Structures en lien direct avec l'architecture souterraine <input checked="" type="checkbox"/> Fossé <input checked="" type="checkbox"/> Habitation probable <input type="checkbox"/> Ensemble de trous de poteaux					

Architecture de la structure		Plan relevé ?	oui	Structure connue dans son ensemble ?	oui
Surface totale (m ²)	6,80	Longueur développée (m)	7,00	Nombre d'accès	?
Surface utilisable (m ²)	6,80	Type d'architecture	22	Nombre de salles distinctes	1
<p>Structure excavée composée d'une fosse rectangulaire orientée nord-est/sud-ouest, dotée de trois groupes de trous de poteaux, profonds de 0,12 à 0,20 m. Deux poteaux étaient situés dans les angles de l'extrémité nord-est de la fosse. Le second groupe comprend trois couples de poteaux rapprochés, localisés au niveau du passage présumé de la paroi du logis, en bordure de la fosse ; l'emplacement du poteau médian de la face ouest est double, témoignant d'une probable réfection. Les empreintes des poteaux du groupe médian, incrustés dans les parois, montrent qu'ils avaient une hauteur minimale de 1,50 m. Enfin, trois autres paires de poteaux placés en vis-à-vis sont situés à l'extrémité sud-ouest de la structure. Une saignée, destinée à implanter un cuvelage en bois, assure la liaison entre les trois groupes de poteaux ; sa largeur oscille en 0,06 et 0,20 m. Sur la paroi occidentale, les ancrages de deux poutres horizontales, situées à 1,20 m du fond de la fosse, ont été observés entre les deux derniers groupes de poteaux. Un petit fossé à fond plat entaille le substrat sur 0,15 m à l'extrémité nord-est, et rejoint le fossé ceignant le logis ; son fond est en légère pente vers le fossé entourant la maison. Y. Menez interprète cette fosse cuvelée et renforcée par un ensemble de poteaux comme une citerne ; le fossé à fond plat pourrait alors correspondre à un trop plein, déversant le surplus des eaux stockées dans le fossé adjacent. Sa position, pour partie à l'aplomb de la toiture, pour partie sous la maison, permettrait de l'alimenter en eau et de pouvoir puiser cette dernière depuis le logis. Le groupe de poteau médian, outre une fonction de renfort à l'aplomb de la cloison de l'habitation, pourrait également délimiter un espace de décantation et de filtrage, entre le bac externe recueillant l'eau de pluie, et le bac interne destiné au puisage.</p>					

Comblements, mobiliers et datations

Types de mobiliers et vestiges pouvant être attribués à l'âge du Fer, découverts dans la structure

- | | | | |
|---|--|---|--|
| <input type="checkbox"/> Aucun (non fouillé) | <input type="checkbox"/> Élément lié à la prod. de sel | <input type="checkbox"/> Meule complète ou fragmentée | <input type="checkbox"/> Outillage lithique (silex taillé, perceur...) |
| <input type="checkbox"/> Aucun (vide) | <input type="checkbox"/> Fragment de bois | <input type="checkbox"/> Objet de parure métallique | <input type="checkbox"/> Peson |
| <input checked="" type="checkbox"/> Céramique | <input type="checkbox"/> Fgmt de TC avec empreinte de clayonnage | <input type="checkbox"/> Objet de parure non métallique | <input type="checkbox"/> Plaque foyère |
| <input type="checkbox"/> Charbon | <input type="checkbox"/> Fragment de terre cuite indéterminé | <input type="checkbox"/> Objet en fer | <input type="checkbox"/> Résidu d'activité métallurgique |
| <input type="checkbox"/> Chenet | <input type="checkbox"/> Fusaïole | <input type="checkbox"/> Ossement de faune | <input type="checkbox"/> Stèle |
| <input type="checkbox"/> Coquillage | <input type="checkbox"/> Hache à douille en alliage cuivreux | <input type="checkbox"/> Ossement humain | <input type="checkbox"/> Reste carpologique |
| <input type="checkbox"/> Creuset | <input type="checkbox"/> Hache lithique polie | <input type="checkbox"/> Ossement indéterminé | |

Comblements et mobiliers liés à l'utilisation de la structure

Au-dessus d'un lit de sable brun-vert épais de 0,10 m, reposait une fine couche d'argile blanchâtre ; cette dernière pourrait résulter de la présence d'eau dans cette excavation, et plaide alors en faveur de l'hypothèse d'une citerne.

Vestige daté par ¹⁴CDatation ¹⁴C

Datation des mobiliers liés à l'utilisation

Borne inférieure

Borne supérieure

Fiable ?

 oui**Comblements et mobiliers liés à l'abandon de la structure**

La fosse a été remblayée à l'aide de pierrailles et de terre ; le comblement a livré quelques tessons, dont trois éléments de forme attribués à la seconde moitié du VI^e et au V^e s. avant n. è. (Menez, 2009, p. 89).

Vestige daté par ¹⁴CDatation ¹⁴C

Datation des mobiliers liés à l'abandon

Borne inférieure 550

Borne supérieure 400

Fiable ?

 oui**Comblements et mobiliers postérieurs à l'abandon de la structure****Comblements et mobiliers non rattachés à une phase précise**

Datation des mobiliers non rattachés à une phase précise

Borne inférieure

Borne supérieure

Fiable ?

 oui

Interprétation de la structure Cave boisée

Fiabilité A1

Remarques Cave boisée de l'âge du Fer. "Citerne" (Menez, 2009).

Documents complémentaires

N°	1	2	3	4	L	l	H rel.	H res.	Aménagements	Surf.	Surf. utile
S1	2	2	3	4	7,00	1,15	1,90		Trous de poteaux, saignée et ancrages de poutres	6,80	6,80
St					7,00					6,80	6,80

Décomposition de la structure en éléments constitutifs

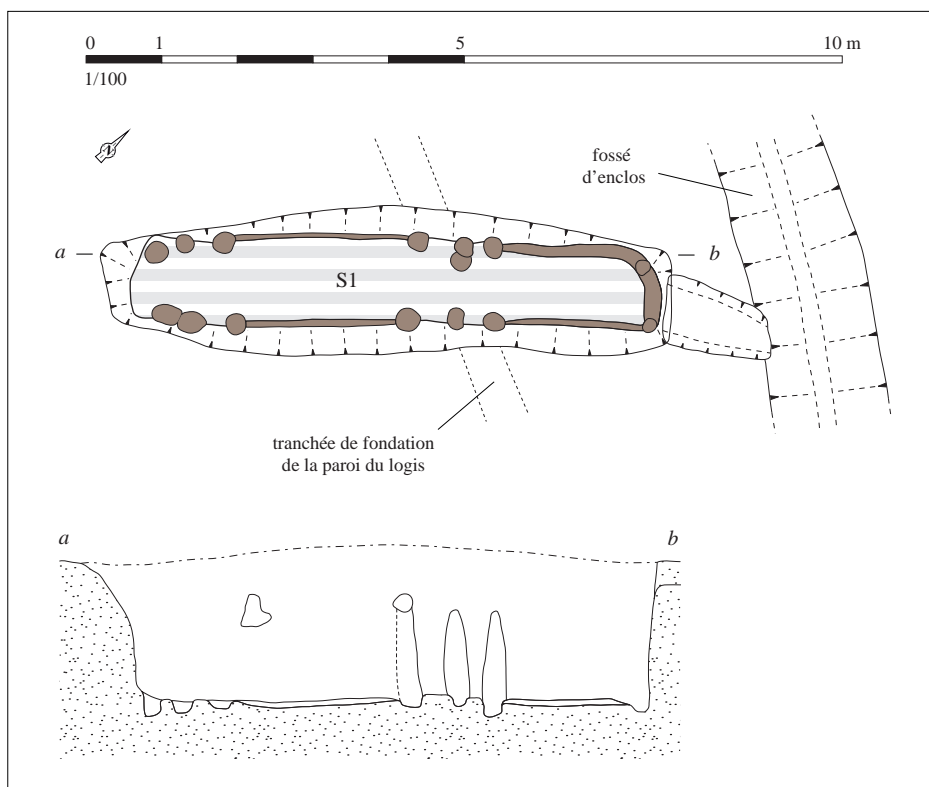

Relevé normalisé de la structure. DAO S. Bossard, d'après Menez, 2009, p. 44, fig. 36

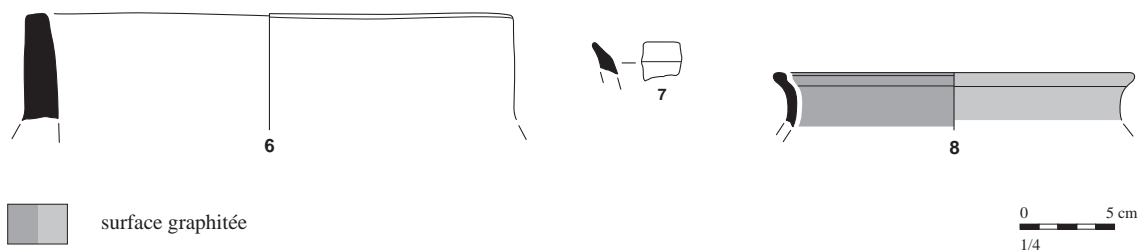

Mobilier issu des comblements liés à l'abandon de la structure. D'après Menez, 2009, p. 89, fig. 81

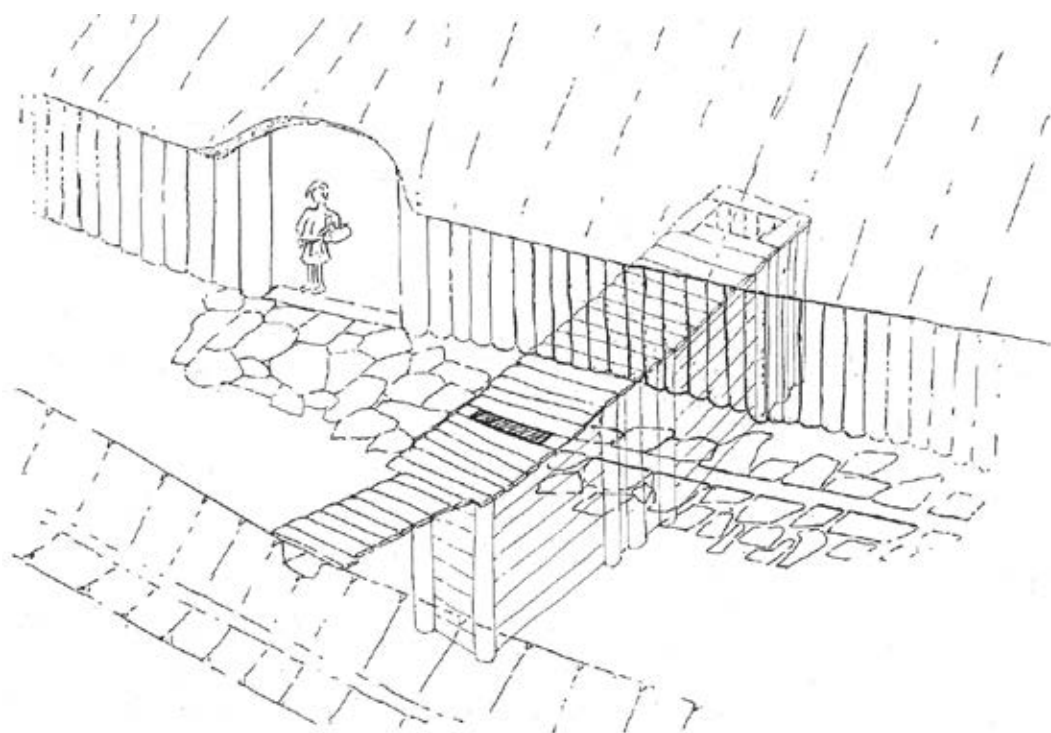

Proposition de restitution graphique de la structure, in Menez, 2009, p. 46, fig. 38

Situation géographique et contexte géologique			
Département	Côtes-d'Armor (22)	Lieu-dit IGN	Saint-Symphorien
Commune	Paule	Autre toponyme utilisé	
Coordonnées Lambert II étendu		Position topographique	Rebord
X = 170956	Y = 2373470	Nature du substrat	Grès
Altitude NGF (m)	270	Compacité du substrat	Altéré
Références cadastrales (2014)	Section ZW	Parcelle	48

Découverte, interventions et enregistrement		N° EA Patriarche	22 163 0004
Intervention(s) sur la structure étudiée		N° de la structure	1555
Année de découverte	1999	Opération(s) liée(s)	2285 / MENEZ Yves / FP / 3 / 1999
Type(s) d'intervention(s)	Fouille extensive		
Bibliographie			
<p>Menez, 2009 - MENEZ Y., <i>Le Camp de Saint-Symphorien à Paule (Côtes-d'Armor) et les résidences de l'aristocratie du second âge du Fer en France septentrionale</i>, thèse de doctorat, Université de Paris I-Panthéon Sorbonne, 2009, vol I. p. 65-66 et 89, vol. II fig. 43 p. 51 et fig. 83 p. 91.</p> <p>Cherel et al., à paraître - CHEREL A.-F., MENEZ Y., LIERVILLE O., "Les céramiques gauloises en Bretagne. Évolution des formes et des décors entre le VI^e et I^{er} siècle avant notre ère", à paraître.</p>			

Contexte archéologique		Contexte renseigné ?	oui	Habitat rattaché	H4a
<input checked="" type="checkbox"/> Habitat	<input checked="" type="checkbox"/> Voie protohistorique	<input type="checkbox"/> Enclous ou fossés non datés	<input type="checkbox"/> Meule		
<input checked="" type="checkbox"/> Espace funéraire	<input checked="" type="checkbox"/> Autre architecture souterraine	<input type="checkbox"/> Tessons de céramique	<input type="checkbox"/> Fragments d'argile cuite		
<input checked="" type="checkbox"/> Stèle	<input type="checkbox"/> Ensemble de structures mal défini	<input type="checkbox"/> Dépôt de haches à douille			
Habitat de l'âge du Fer exploré exhaustivement au cours de campagnes de fouilles préventives et programmées.					
Structures en lien direct avec l'architecture souterraine <input type="checkbox"/> Fossé <input type="checkbox"/> Habitation probable <input type="checkbox"/> Ensemble de trous de poteaux					

Architecture de la structure		Plan relevé ?	oui	Structure connue dans son ensemble ?	oui
Surface totale (m ²)	5,75	Longueur développée (m)	5,10	Nombre d'accès	1
Surface utilisable (m ²)	4,60	Type d'architecture	23	Nombre de salles distinctes	1
<p>Souterrain composé d'un puits d'accès vertical A1 et d'une salle souterraine S1, reliés par une chatière étroite P1. Le plafond de la salle était effondré lors de la découverte, mais des départs de voûte indiquant un creusement en sape ont été observés dans la salle. La présence de quatre ancrages de poteaux est interprétée comme un renfort venu consolider la voûte à proximité de la chatière P1, creusée dans un substrat plus argileux qu'à l'extrémité nord de la structure. Les deux poteaux installés au fond du puits d'accès ont probablement servi à soutenir un système de trappe, à l'ouverture du puits, ou bien la paroi du logis, qui a pu avoir été installée à l'aplomb. Les traces de deux pieux de section elliptique, d'environ 0,25 m de diamètre, et de deux troncs refendus en quartier étaient visibles dans ces calages de poteaux.</p>					

Complements, mobiliers et datations

Types de mobiliers et vestiges pouvant être attribués à l'âge du Fer, découverts dans la structure

- | | | | |
|---|--|---|--|
| <input type="checkbox"/> Aucun (non fouillé) | <input type="checkbox"/> Élément lié à la prod. de sel | <input type="checkbox"/> Meule complète ou fragmentée | <input type="checkbox"/> Outillage lithique (silex taillé, perceur...) |
| <input type="checkbox"/> Aucun (vide) | <input type="checkbox"/> Fragment de bois | <input type="checkbox"/> Objet de parure métallique | <input type="checkbox"/> Peson |
| <input checked="" type="checkbox"/> Céramique | <input type="checkbox"/> Fgmt de TC avec empreinte de clayonnage | <input type="checkbox"/> Objet de parure non métallique | <input type="checkbox"/> Plaque foyère |
| <input type="checkbox"/> Charbon | <input type="checkbox"/> Fragment de terre cuite indéterminé | <input type="checkbox"/> Objet en fer | <input type="checkbox"/> Résidu d'activité métallurgique |
| <input type="checkbox"/> Chenet | <input type="checkbox"/> Fusaïole | <input type="checkbox"/> Ossement de faune | <input type="checkbox"/> Stèle |
| <input type="checkbox"/> Coquillage | <input type="checkbox"/> Hache à douille en alliage cuivreux | <input type="checkbox"/> Ossement humain | <input type="checkbox"/> Reste carpologique |
| <input type="checkbox"/> Creuset | <input type="checkbox"/> Hache lithique polie | <input type="checkbox"/> Ossement indéterminé | |

Complements et mobiliers liés à l'utilisation de la structure

La voûte instable s'est probablement fissurée et en partie effondrée, à proximité de la chatière P1. Les produits de cet effondrement ont alors été étalés au fond de la structure, formant une couche d'argile tapissant le sol du souterrain, épaisse de 0,20 m au fond du puits, et plus réduite à l'entrée de la salle. Les deux poteaux disposés à l'entrée de la salle ont alors été implantés pour consolider le plafond.

Vestige daté par ¹⁴CDatation ¹⁴C

Datation des mobiliers liés à l'utilisation

Borne inférieure

Borne supérieure

Fiable ?

 oui**Complements et mobiliers liés à l'abandon de la structure**

Un vase de stockage brisé a été découvert au fond du puits d'accès, sur la couche d'argile ; il a probablement été jeté au fond du puits lors de l'abandon, puis recouvert de remblais ayant notamment livré des tessons de céramiques, datés de la fin du V^e et du début du IV^e s. avant n. è. (Cherel *et al.*, à paraître).

Vestige daté par ¹⁴CDatation ¹⁴C

Datation des mobiliers liés à l'abandon

Borne inférieure 425

Borne supérieure 375

Fiable ?

 oui**Complements et mobiliers postérieurs à l'abandon de la structure****Complements et mobiliers non rattachés à une phase précise**

Datation des mobiliers non rattachés à une phase précise

Borne inférieure

Borne supérieure

Fiable ?

 oui

Interprétation de la structure

Souterrain

Fiabilité

A1

Remarques

"Souterrain 3" de Saint-Symphorien (Menez, 2009).

Documents complémentaires

N°	1	2	3	4	L	l	H rel.	H res.	Aménagements	Surf.	Surf. utile
A1	1	1	0		1,30	0,90	1,95		2 trous de poteaux	0,90	
S1	1	3	2	1	4,00	1,20		1,60	2 trous de poteaux	4,60	4,60
P1	1	1	1	0	0,25	0,70	?	?		0,25	
St					5,10					5,75	4,60

Décomposition de la structure en éléments constitutifs

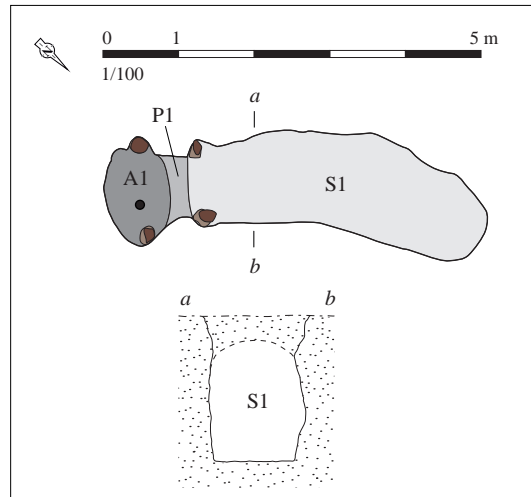

Relevé normalisé de la structure. DAO S. Bossard, d'après Menez, 2009, p. 51, fig. 43

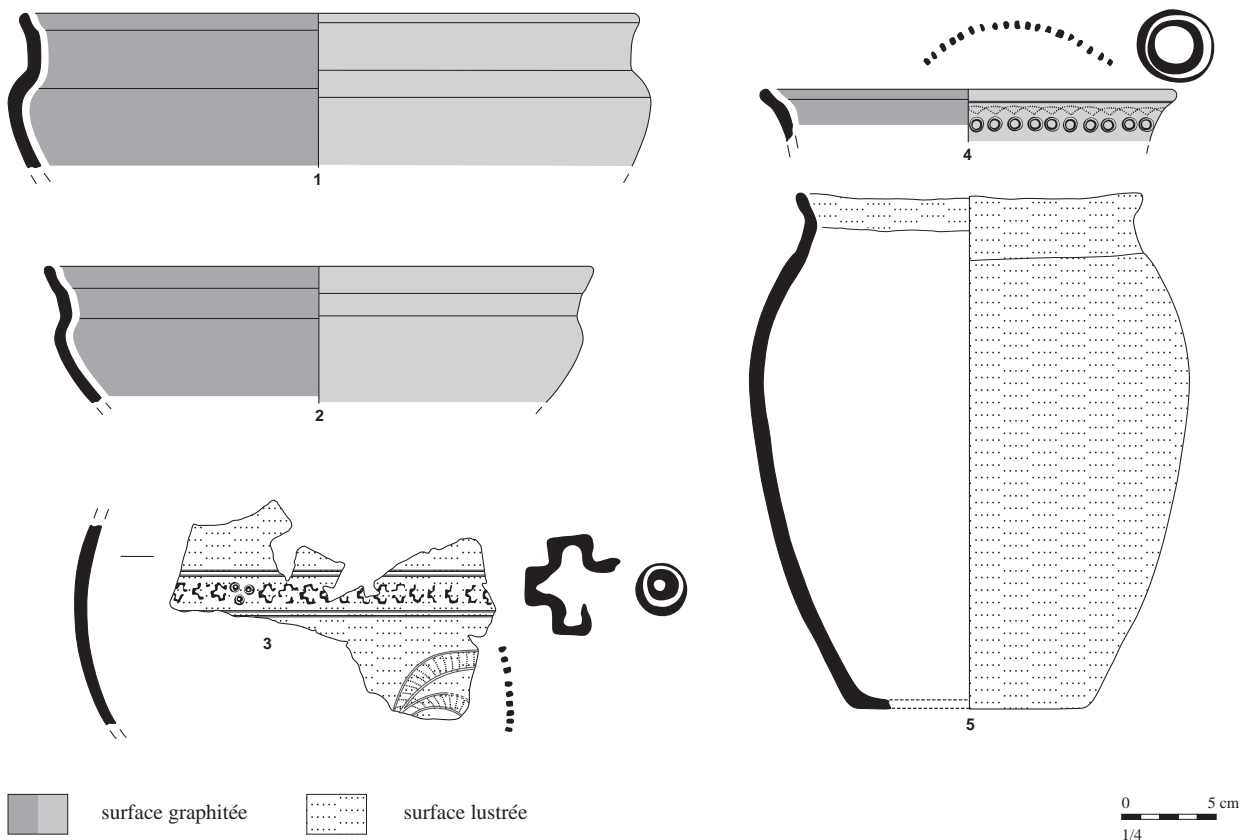

Mobilier issu des comblements liés à l'abandon de la structure. D'après Menez, 2009, p.

91, fig. 83

Situation géographique et contexte géologique			
Département	Côtes-d'Armor (22)	Lieu-dit IGN	Saint-Symphorien
Commune	Paule	Autre toponyme utilisé	
Coordonnées Lambert II étendu		Position topographique	Rebord
X =	170956	Y =	2373470
Altitude NGF (m)	270	Nature du substrat	Grès
		Compacité du substrat	Altéré
Références cadastrales (2014)	Section	ZW	Parcelle 48

Découverte, interventions et enregistrement		N° EA Patriarche	22 163 0004
Intervention(s) sur la structure étudiée		N° de la structure	1574
Année de découverte	1999	Opération(s) liée(s)	2285 / MENEZ Yves / FP / 3 / 1999
Type(s) d'intervention(s)	Fouille extensive		
Bibliographie			
<p>Menez, 2009 - MENEZ Y., <i>Le Camp de Saint-Symphorien à Paule (Côtes-d'Armor) et les résidences de l'aristocratie du second âge du Fer en France septentrionale</i>, thèse de doctorat, Université de Paris I-Panthéon Sorbonne, 2009, vol I. p. 66 et 89, vol. II fig. 44-45 p. 52-53 et fig. 83 p. 91.</p> <p>Cherel et al., à paraître - CHEREL A.-F., MENEZ Y., LIERVILLE O., "Les céramiques gauloises en Bretagne. Évolution des formes et des décors entre le VI^e et I^{er} siècle avant notre ère", à paraître.</p>			

Contexte archéologique		Contexte renseigné ?	oui	Habitat rattaché	H4a
<input checked="" type="checkbox"/> Habitat	<input checked="" type="checkbox"/> Voie protohistorique	<input type="checkbox"/> Enclos ou fossés non datés	<input type="checkbox"/> Meule		
<input checked="" type="checkbox"/> Espace funéraire	<input checked="" type="checkbox"/> Autre architecture souterraine	<input type="checkbox"/> Tessons de céramique	<input type="checkbox"/> Fragments d'argile cuite		
<input checked="" type="checkbox"/> Stèle	<input type="checkbox"/> Ensemble de structures mal défini	<input type="checkbox"/> Dépôt de haches à douille			
Habitat de l'âge du Fer exploré exhaustivement au cours de campagnes de fouilles préventives et programmées.					
Structures en lien direct avec l'architecture souterraine		<input checked="" type="checkbox"/> Fossé	<input type="checkbox"/> Habitation probable	<input type="checkbox"/> Ensemble de trous de poteaux	

Architecture de la structure		Plan relevé ?	oui	Structure connue dans son ensemble ?	oui
Surface totale (m ²)	8,60	Longueur développée (m)	7,40	Nombre d'accès	1
Surface utilisable (m ²)	7,50	Type d'architecture	121	Nombre de salles distinctes	3
<p>Structure composée d'un puits d'accès A1 et d'une enfilade de trois salles, S1 à S3. Le puits permet d'accéder à une salle souterraine S1, par une chatière P1. Cette première salle communique, par une autre chatière P2, avec une salle S2 creusée en fosse. Le plafond artificiel de cette salle était soutenu par quatre poteaux, dont les ancrages entaillaient le sol de la structure sur une profondeur d'environ 0,20 m. Une troisième salle, séparée de la précédente par un léger resserrement des parois P3, doublé d'une marche, est également dotée d'une couverture artificielle, portée par cinq supports dont témoignent les trous de poteaux creusés au sol. L'extrémité de cette salle est prolongée par une petite tranchée entaillant le haut de la paroi de la chambre, et remontant en pente douce vers le fossé ; cette ouverture peut être interprétée comme un soupirail permettant d'aérer le souterrain.</p>					

Complements, mobiliers et datations

Types de mobiliers et vestiges pouvant être attribués à l'âge du Fer, découverts dans la structure

- | | | | |
|---|--|---|--|
| <input type="checkbox"/> Aucun (non fouillé) | <input type="checkbox"/> Élément lié à la prod. de sel | <input type="checkbox"/> Meule complète ou fragmentée | <input type="checkbox"/> Outillage lithique (silex taillé, percuteur...) |
| <input type="checkbox"/> Aucun (vide) | <input type="checkbox"/> Fragment de bois | <input type="checkbox"/> Objet de parure métallique | <input type="checkbox"/> Peson |
| <input checked="" type="checkbox"/> Céramique | <input type="checkbox"/> Fgmt de TC avec empreinte de clayonnage | <input type="checkbox"/> Objet de parure non métallique | <input type="checkbox"/> Plaque foyère |
| <input type="checkbox"/> Charbon | <input type="checkbox"/> Fragment de terre cuite indéterminé | <input type="checkbox"/> Objet en fer | <input type="checkbox"/> Résidu d'activité métallurgique |
| <input type="checkbox"/> Chenet | <input type="checkbox"/> Fusaïole | <input type="checkbox"/> Ossement de faune | <input type="checkbox"/> Stèle |
| <input type="checkbox"/> Coquillage | <input type="checkbox"/> Hache à douille en alliage cuivreux | <input type="checkbox"/> Ossement humain | <input type="checkbox"/> Reste carpologique |
| <input type="checkbox"/> Creuset | <input type="checkbox"/> Hache lithique polie | <input type="checkbox"/> Ossement indéterminé | |

Complements et mobiliers liés à l'utilisation de la structure

Vestige daté par ¹⁴CDatation ¹⁴C

Datation des mobiliers liés à l'utilisation

Borne inférieure

Borne supérieure

Fiable ?

 oui

Complements et mobiliers liés à l'abandon de la structure

Les remblais apportés pour combler la structure lors de son comblement ont livré des tessons de céramiques dont la production a été attribuée à une période s'échelonnant entre 350 et 275 avant n. è. (Cherel *et al.*, à paraître).

Vestige daté par ¹⁴CDatation ¹⁴C

Datation des mobiliers liés à l'abandon

Borne inférieure 350

Borne supérieure 275

Fiable ?

 oui

Complements et mobiliers postérieurs à l'abandon de la structure

Complements et mobiliers non rattachés à une phase précise

Datation des mobiliers non rattachés à une phase précise

Borne inférieure

Borne supérieure

Fiable ?

 oui

Interprétation de la structure Souterrain mixte

Fiabilité A1

Remarques "Souterrain 4" de Saint-Symphorien (Menez, 2009).

Documents complémentaires

N°	1	2	3	4	L	l	H rel.	H res.	Aménagements	Surf.	Surf. utile
A1	1	2	0		0,70	0,70	1,30			0,50	
S1	1	1	3	0	2,50	0,95		1,55		2,55	2,55
S2	2	1	3	2	1,30	1,20	?	?	4 trous de poteaux	1,50	1,50
S3	2	1	1	2	2,35	1,70	?	?	Soupirail ; 5 trous de poteaux	3,45	3,45
P1	1	1	1	0	0,10	0,60		0,70		0,10	
P2	1	1	3	0	0,30	0,70	?	?		0,25	
P3	0	3	2	0	0,20	1,10	?	?		0,25	
St					7,40					8,60	7,50

Décomposition de la structure en éléments constitutifs

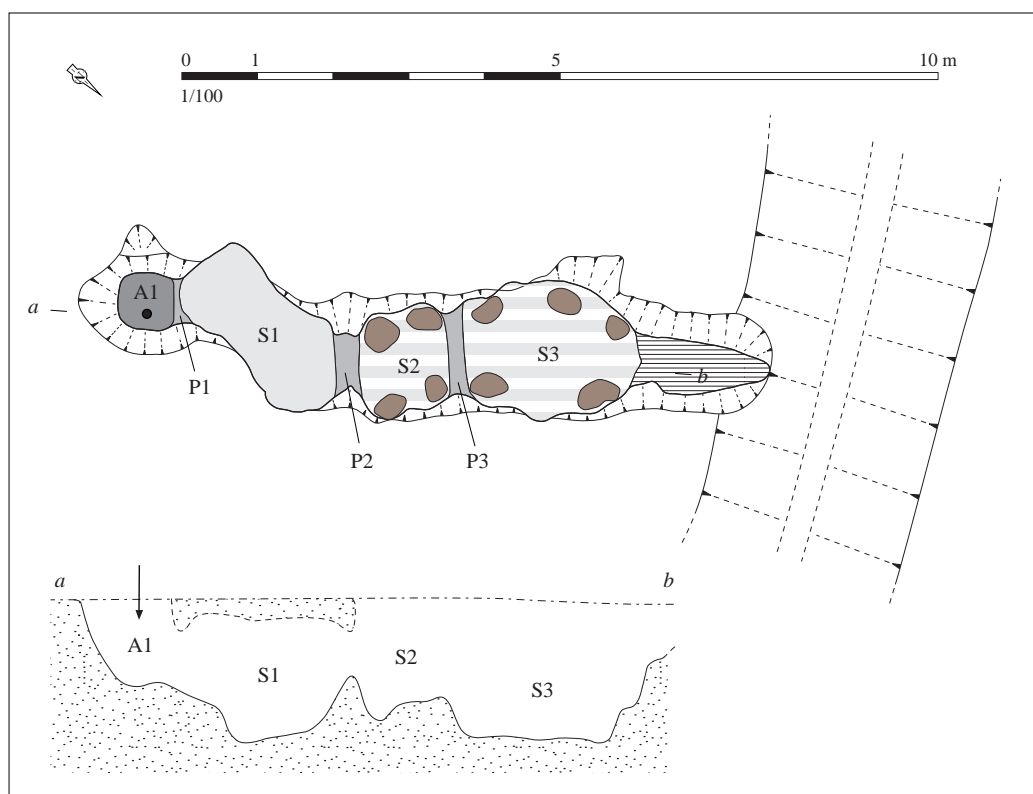

Relevé normalisé de la structure. DAO S. Bossard, d'après Menez, 2009, p. 52, fig. 44

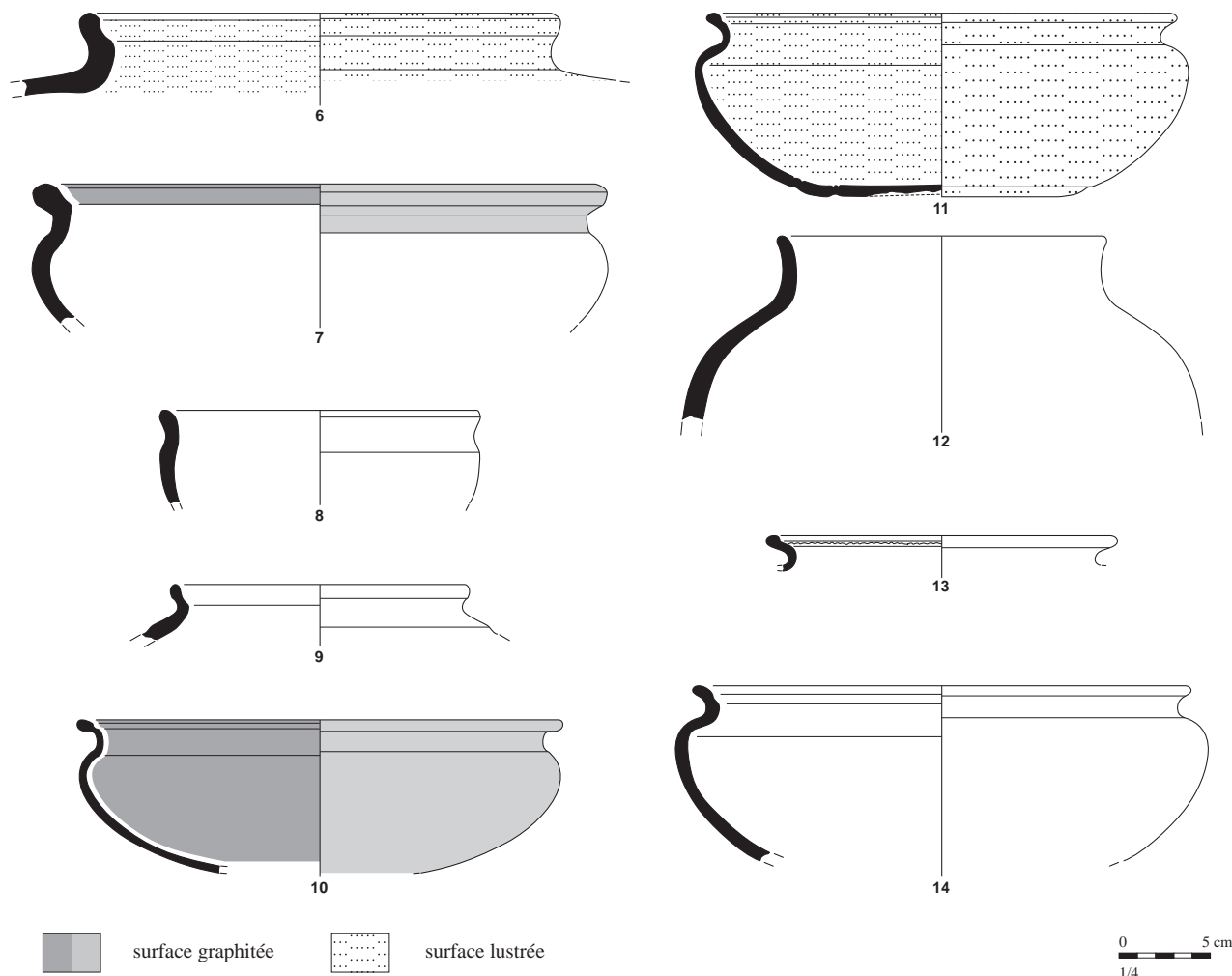

M3bilier issu des comblements liés à l'abandon de la structure. D'après Menez, 2009, p. 91, fig. 83

Situation géographique et contexte géologique

Département	Côtes-d'Armor (22)	Lieu-dit IGN	Saint-Symphorien
Commune	Paule	Autre toponyme utilisé	

Coordonnées Lambert II étendu

X = 170956 Y = 2373470

Altitude NGF (m) 270

Position topographique Rebord

Nature du substrat Grès

Compacité du substrat Indéterminé

Références cadastrales (2014) Section ZW Parcelle 48

Découverte, interventions et enregistrement

N° EA Patriarche 22 163 0004

Intervention(s) sur la structure étudiée

N° de la structure 1677 ; 1680

Année de découverte 1998

Opération(s) liée(s) 1985 / MENEZ Yves / FP / 3 / 1996

Type(s) d'intervention(s) Fouille extensive

Bibliographie

Menez, 2009 - MENEZ Y., *Le Camp de Saint-Symphorien à Paule (Côtes-d'Armor) et les résidences de l'aristocratie du second âge du Fer en France septentrionale*, thèse de doctorat, Université de Paris I-Panthéon Sorbonne, 2009, vol I. p. 68-73 et 90, vol. II fig. 51-52 p. 59-60 et fig. 55 p. 63.

Contexte archéologique

Contexte renseigné ? oui

Habitat rattaché H4a

- | | | | |
|--|--|---|---|
| <input checked="" type="checkbox"/> Habitat | <input checked="" type="checkbox"/> Voie protohistorique | <input type="checkbox"/> Enclos ou fossés non datés | <input type="checkbox"/> Meule |
| <input checked="" type="checkbox"/> Espace funéraire | <input checked="" type="checkbox"/> Autre architecture souterraine | <input type="checkbox"/> Tessons de céramique | <input type="checkbox"/> Fragments d'argile cuite |
| <input checked="" type="checkbox"/> Stèle | <input type="checkbox"/> Ensemble de structures mal défini | <input type="checkbox"/> Dépôt de haches à douille | |

Habitat de l'âge du Fer exploré exhaustivement au cours de campagnes de fouilles préventives et programmées.

Structures en lien direct avec l'architecture souterraine Fossé Habitation probable Ensemble de trous de poteaux

Architecture de la structure

Plan relevé ? oui

Structure connue dans son ensemble ? oui

Surface totale (m ²)	6,05	Longueur développée (m)	8,40	Nombre d'accès	1
Surface utilisable (m ²)	4,00	Type d'architecture	122	Nombre de salles distinctes	4

Structure excavée constituée d'un accès A1 adoptant la forme d'un couloir à la pente très peu marquée, disposé perpendiculairement à une enfilade de 4 salles S1 à S4. Les quatre salles ont été creusées en fosse, à une profondeur peu importante, entaillant le substrat sur un peu plus de 0,50 m - soit un peu moins de 1 m sous le niveau de sol protohistorique. La salle S1 présente l'empreinte de quatre trous de poteaux, profonds de 0,15 à 0,20 m, formant un quadrilatère. Cette salle débouche, au sud-est, sur une petite salle S2, puis une autre salle S3, dotée de deux trous de poteaux installés en vis-à-vis. De l'autre côté de la salle S1, s'étend la salle S4. Les quatre pièces sont séparées par des étranglements des parois, plus ou moins marqués (P1 à P3). À l'entrée de la salle S4 prend naissance une rigole qui la traverse dans son axe, pour se poursuivre en dehors de la structure. Le fond de ce petit fossé est incliné vers le nord, en direction du fossé de l'enclos principal, qu'il semble rejoindre - mais la relation entre les deux structures n'a pas pu être établie.

Y. Menez interprète cette structure comme un cellier composé d'un accès débouchant sur un ensemble de salles qui étaient couvertes par un plafond en bois, supporté par les trous de poteaux. Ce plafond aurait été lui-même surmonté par un dôme de terre couvrant l'ensemble de la structure, épais d'environ 0,70 m. Une telle couverture assurerait une bonne isolation, et une température constante et assez basse, de l'ordre de 10°, à l'intérieur de la structure. Le sol des salles, d'une surface peu importante, ne constituerait qu'un espace de circulation, les denrées étant entreposées sur des étagères disposées en retrait des poteaux. La rigole, dans la salle S4, permettrait l'évacuation de l'eau résultant de la condensation due au choc thermique opéré à chaque ouverture de la structure. Un plancher de caillebotis pourrait alors avoir reposé sur le sol.

Complements, mobiliers et datations

Types de mobiliers et vestiges pouvant être attribués à l'âge du Fer, découverts dans la structure

- | | | | |
|---|--|---|--|
| <input type="checkbox"/> Aucun (non fouillé) | <input type="checkbox"/> Élément lié à la prod. de sel | <input type="checkbox"/> Meule complète ou fragmentée | <input type="checkbox"/> Outillage lithique (silex taillé, perceur...) |
| <input type="checkbox"/> Aucun (vide) | <input type="checkbox"/> Fragment de bois | <input type="checkbox"/> Objet de parure métallique | <input type="checkbox"/> Peson |
| <input checked="" type="checkbox"/> Céramique | <input type="checkbox"/> Fgmt de TC avec empreinte de clayonnage | <input type="checkbox"/> Objet de parure non métallique | <input type="checkbox"/> Plaque foyère |
| <input type="checkbox"/> Charbon | <input type="checkbox"/> Fragment de terre cuite indéterminé | <input type="checkbox"/> Objet en fer | <input type="checkbox"/> Résidu d'activité métallurgique |
| <input type="checkbox"/> Chenet | <input type="checkbox"/> Fusaïole | <input type="checkbox"/> Ossement de faune | <input type="checkbox"/> Stèle |
| <input type="checkbox"/> Coquillage | <input type="checkbox"/> Hache à douille en alliage cuivreux | <input type="checkbox"/> Ossement humain | <input type="checkbox"/> Reste carpologique |
| <input type="checkbox"/> Creuset | <input type="checkbox"/> Hache lithique polie | <input type="checkbox"/> Ossement indéterminé | |

Complements et mobiliers liés à l'utilisation de la structure

Le fond du fossé creusé au sol de la salle S4 est tapissé d'un limon brun-gris caractéristique d'une sédimentation en milieu humide ; cette couche peut s'être formée lors de l'utilisation de la structure, à cause de la condensation évoquée *supra*.

Vestige daté par ¹⁴CDatation ¹⁴C

Datation des mobiliers liés à l'utilisation

Borne inférieure

Borne supérieure

Fiable ?

 oui**Complements et mobiliers liés à l'abandon de la structure**

La structure a été remblayée à l'aide de couches de substrat remanié et de terre contenant deux tessons, sans élément de forme.

Vestige daté par ¹⁴CDatation ¹⁴C

Datation des mobiliers liés à l'abandon

Borne inférieure

Borne supérieure

Fiable ?

 oui**Complements et mobiliers postérieurs à l'abandon de la structure****Complements et mobiliers non rattachés à une phase précise**

Datation des mobiliers non rattachés à une phase précise

Borne inférieure

Borne supérieure

Fiable ?

 oui

Interprétation de la structure Architecture semi-enterrée

Fiabilité A1

Remarques Architecture semi-enterrée de l'âge du Fer. "Cellier 1" de Saint-Symphorien (Menez, 2009).

Documents complémentaires

N°	1	2	3	4	L	l	H rel.	H res.	Aménagements	Surf.	Surf. utile
A1	2	2	0		2,40	0,90	0,20	0,60		1,90	
S1	2	1	3	2	1,50	0,80	0,60	1,50?	4 trous de poteaux	1,15	1,15
S2	2	1	2	0	0,85	0,80	0,60	1,50?		0,55	0,55
S3	2	1	3	2	1,10	0,80	0,65	1,50?	2 trous de poteaux	0,80	0,80
S4	2	1	3	2	1,40	1,20	0,50	1,50?	Rigole ; 4 trous de poteaux	1,50	1,50
P1	2	3	1	0	0,05	0,55	?	?		0,05	
P2	2	3	1	0	0,10	0,45	?	?		0,05	
P3	2	1	1	0	0,20	0,30	?	?		0,05	
St					8,40					6,05	4,00

Décomposition de la structure en éléments constitutifs

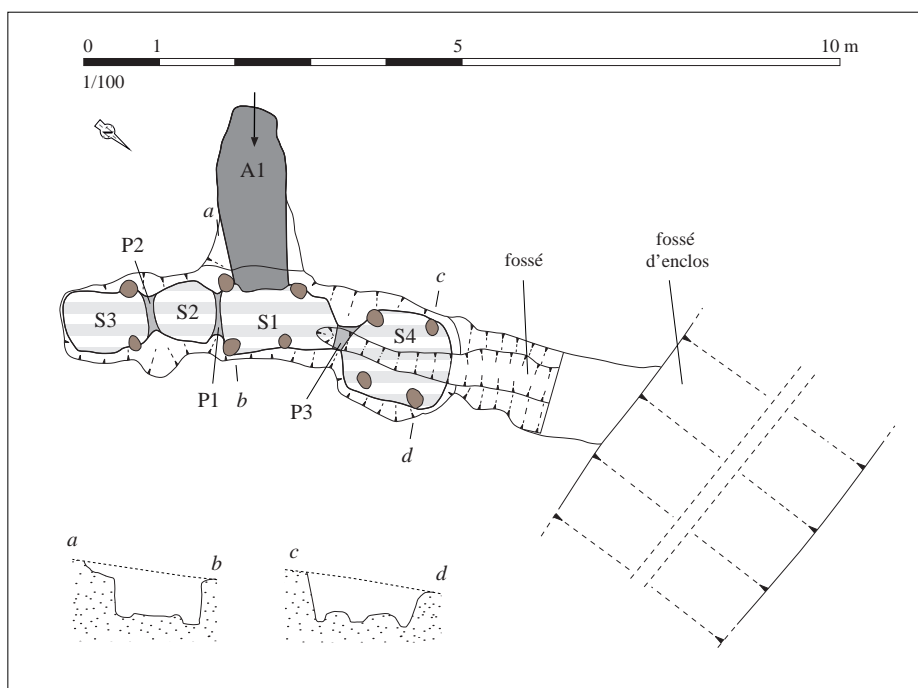

Relevé normalisé de la structure. DAO S. Bossard, d'après Menez, 2009, p. 59, fig. 51

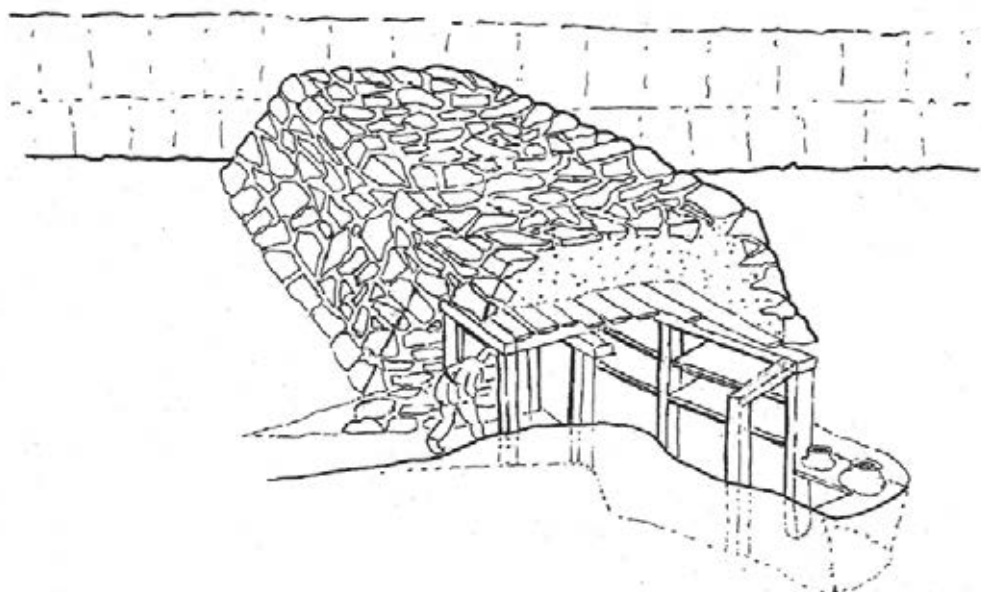

Proposition de restitution graphique de la structure, in Menez, 2009, p. 63, fig. 55

Situation géographique et contexte géologiqueDépartement **Côtes-d'Armor (22)** Lieu-dit IGN **Saint-Symphorien**Commune **Paule** Autre toponyme utilisé

Coordonnées Lambert II étendu

X = 170956 Y = 2373470

Altitude NGF (m) 270

Position topographique Rebord

Nature du substrat Grès

Compacité du substrat Compact

Références cadastrales (2014)

Section ZW

Parcelle 48

Découverte, interventions et enregistrement

N° EA Patriarche 22 163 0004

Intervention(s) sur la structure étudiée

N° de la structure 1779

Année de découverte 1999

Opération(s) liée(s) 2285 / MENEZ Yves / FP / 3 / 1999

Type(s) d'intervention(s) Fouille extensive

Bibliographie

Menez, 2009 - MENEZ Y., *Le Camp de Saint-Symphorien à Paule (Côtes-d'Armor) et les résidences de l'aristocratie du second âge du Fer en France septentrionale*, thèse de doctorat, Université de Paris I-Panthéon Sorbonne, 2009, vol I. p. 68-73 et 90, vol. II fig. 53-54 p. 61-62, fig. 55 p. 63 et fig. 85 p. 93.

Contexte archéologique

Contexte renseigné ? oui

Habitat rattaché H4a

- Habitat Voie protohistorique Enclos ou fossés non datés Meule
 Espace funéraire Autre architecture souterraine Tessons de céramique Fragments d'argile cuite
 Stèle Ensemble de structures mal défini Dépôt de haches à douille

Habitat de l'âge du Fer exploré exhaustivement au cours de campagnes de fouilles préventives et programmées.

Structures en lien direct avec l'architecture souterraine Fossé Habitation probable Ensemble de trous de poteaux

Architecture de la structure

Plan relevé ? oui

Structure connue dans son ensemble ? oui

Surface totale (m²) 4,50

Longueur développée (m) 6,60

Nombre d'accès 1

Surface utilisable (m²) 1,90

Type d'architecture 213

Nombre de salles distinctes 1

Structure mixte constituée d'un couloir d'accès oblique A1, conduisant à un passage en deux parties : une chatière creusée en sape P1, poursuivie par un petit boyau P2 s'élargissant peu à peu, qui avait probablement été creusé en fosse. Ce boyau débouche sur une petite salle S1, également creusée en fosse, dont le plafond artificiel était soutenu par quatre poteaux corniers. Deux poteaux précédent, en bas de l'accès, la chatière P1 ; ils devaient vraisemblablement encadrer un système de porte. Un petit fossé traverse la salle le boyau P2 et la salle S1 dans leur axe, et se poursuit au nord de la structure, pour rejoindre le fossé de l'enclos principal de l'habitat.

Y. Menez interprète cette structure comme un cellier composé d'un accès débouchant, après une chatière, sur une salle couverte par un plafond en bois, supporté par des poteaux. Ce plafond aurait été lui-même surmonté par un dôme de terre couvrant l'ensemble de la structure, épais d'environ 0,70 m. Une chape de pierres plaquée sur le flanc du fossé creusé lors de la phase suivante (phase 2), à proximité de cette structure, pourrait correspondre à des rejets de matériaux utilisés lors de la construction de cette dernière ; le dôme de terre aurait alors été parementé de moellons de grès. La couverture de bois, terre et pierre assurerait une bonne isolation et une température constante et assez basse, de l'ordre de 10°, à l'intérieur de la structure. Le sol de la salle, d'une surface peu importante, ne constituerait qu'un espace de circulation, les denrées étant entreposées sur des étagères disposées en retrait des poteaux. Le fossé, formant une rigole dans la salle S1, permettrait l'évacuation de l'eau résultant de la condensation due au choc thermique opéré à chaque ouverture de la structure. Un plancher de caillebotis pourrait alors avoir reposé sur le sol.

Complements, mobiliers et datations

Types de mobiliers et vestiges pouvant être attribués à l'âge du Fer, découverts dans la structure

- | | | | |
|---|--|---|--|
| <input type="checkbox"/> Aucun (non fouillé) | <input type="checkbox"/> Élément lié à la prod. de sel | <input type="checkbox"/> Meule complète ou fragmentée | <input type="checkbox"/> Outillage lithique (silex taillé, perceur...) |
| <input type="checkbox"/> Aucun (vide) | <input type="checkbox"/> Fragment de bois | <input type="checkbox"/> Objet de parure métallique | <input type="checkbox"/> Peson |
| <input checked="" type="checkbox"/> Céramique | <input type="checkbox"/> Fgmt de TC avec empreinte de clayonnage | <input type="checkbox"/> Objet de parure non métallique | <input type="checkbox"/> Plaque foyère |
| <input type="checkbox"/> Charbon | <input type="checkbox"/> Fragment de terre cuite indéterminé | <input type="checkbox"/> Objet en fer | <input type="checkbox"/> Résidu d'activité métallurgique |
| <input type="checkbox"/> Chenet | <input type="checkbox"/> Fusaïole | <input type="checkbox"/> Ossement de faune | <input type="checkbox"/> Stèle |
| <input type="checkbox"/> Coquillage | <input type="checkbox"/> Hache à douille en alliage cuivreux | <input type="checkbox"/> Ossement humain | <input type="checkbox"/> Reste carpologique |
| <input type="checkbox"/> Creuset | <input type="checkbox"/> Hache lithique polie | <input type="checkbox"/> Ossement indéterminé | |

Complements et mobiliers liés à l'utilisation de la structure

Un remblai de fragments de grès mêlés d'argile a été observé au fond de la chatière P1 - lié à un effondrement partiel de la voûte lors de l'utilisation ? Le fond du fossé creusé au sol de la salle S1 est tapissé d'un limon brun-gris caractéristique d'une sédimentation en milieu humide, présent également au niveau de la chatière et de la salle ; cette couche peut s'être formée lors de l'utilisation de la structure, à cause de la condensation évoquée *supra*.

Vestige daté par ¹⁴CDatation ¹⁴C

Datation des mobiliers liés à l'utilisation

Borne inférieure

Borne supérieure

Fiable ? oui**Complements et mobiliers liés à l'abandon de la structure**

Un remblai de terre a achevé le comblement de la structure ; il contenait quelques tessons, dont une unique lèvre, vraisemblablement attribuable au V^e s. avant n. è., sans certitude (Menez, 2009, p. 90).

Vestige daté par ¹⁴CDatation ¹⁴C

Datation des mobiliers liés à l'abandon

Borne inférieure 500

Borne supérieure 400

Fiable ? oui**Complements et mobiliers postérieurs à l'abandon de la structure****Complements et mobiliers non rattachés à une phase précise**

Datation des mobiliers non rattachés à une phase précise

Borne inférieure

Borne supérieure

Fiable ? oui

Interprétation de la structure Architecture semi-enterrée

Fiabilité A1

Remarques Architecture semi-enterrée de l'âge du Fer. "Cellier 2" de Saint-Symphorien (Menez, 2009).

Documents complémentaires

N°	1	2	3	4	L	l	H rel.	H res.	Aménagements	Surf.	Surf. utile
A1	2	0	0		2,55	0,60	0,40	0,80	2 trous de poteaux	1,40	
S1	2	1	3	2	2,20	0,90	?	1,50?	Rigole ; 4 trous de poteaux	1,90	1,90
P1	1	2	1	1	0,90	0,45	0,65	0,65		0,60	
P2	2	2	1	0	1,00	0,55	?	?		0,60	
St					6,60					4,50	1,90

Décomposition de la structure en éléments constitutifs

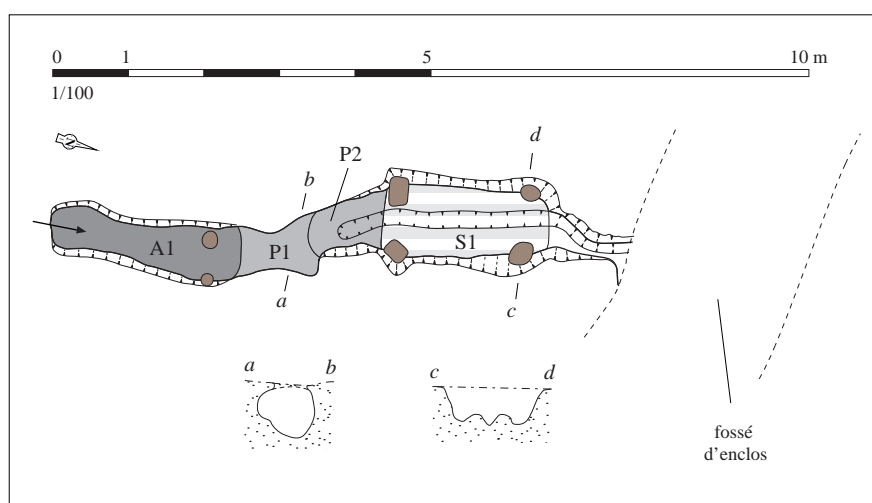

Relevé normalisé de la structure. DAO S. Bossard, d'après Menez, 2009, p. 61, fig. 53

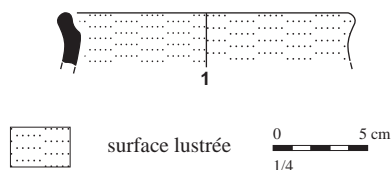

Mobilier issu des comblements liés à l'abandon de la structure.

D'après Menez, 2009, p. 93, fig. 85

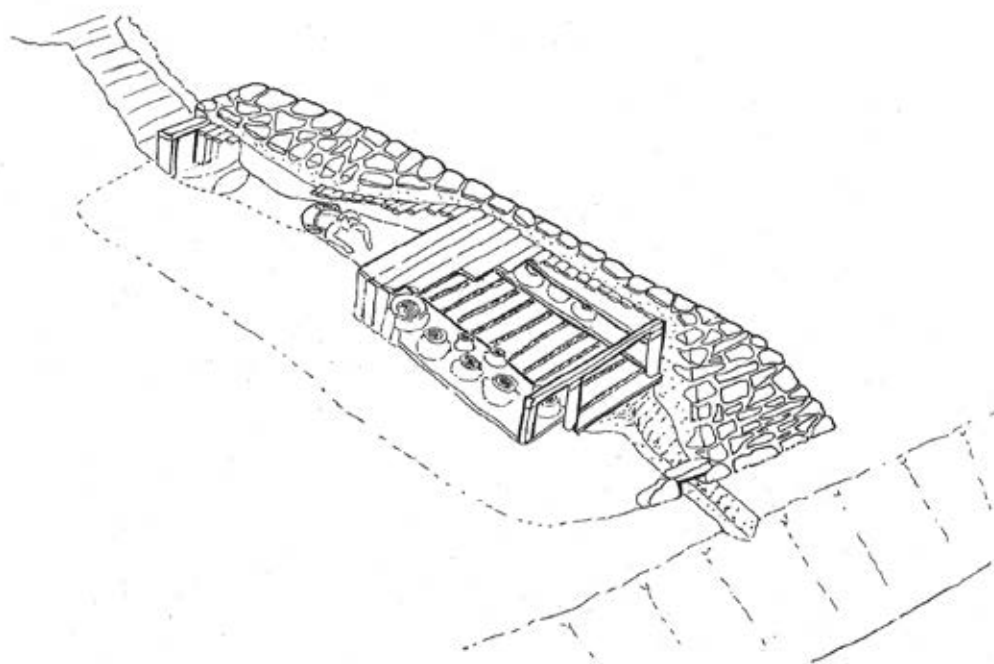

Proposition de restitution graphique de la structure, in Menez, 2009, p. 63, fig. 55

Situation géographique et contexte géologique

Département	Côtes-d'Armor (22)	Lieu-dit IGN	Saint-Symphorien
Commune	Paule	Autre toponyme utilisé	

Coordonnées Lambert II étendu

X = 170956 Y = 2373470

Altitude NGF (m) 270

Position topographique Rebord

Nature du substrat Grès

Compacité du substrat Altéré

Références cadastrales (2014) Section ZW Parcelle 48

Découverte, interventions et enregistrement

N° EA Patriarche 22 163 0004

Intervention(s) sur la structure étudiée

N° de la structure 1795

Année de découverte 2000

Opération(s) liée(s) 2285 / MENEZ Yves / FP / 3 / 1999

Type(s) d'intervention(s) Fouille extensive

Bibliographie

Menez, 2009 - MENEZ Y., *Le Camp de Saint-Symphorien à Paule (Côtes-d'Armor) et les résidences de l'aristocratie du second âge du Fer en France septentrionale*, thèse de doctorat, Université de Paris I-Panthéon Sorbonne, 2009, vol I. p. 68-73 et 90, vol. II fig. 57 p. 65 et fig. 85 p. 93.

Contexte archéologique

Contexte renseigné ? oui

Habitat rattaché H4a

- | | | | |
|--|--|---|---|
| <input checked="" type="checkbox"/> Habitat | <input checked="" type="checkbox"/> Voie protohistorique | <input type="checkbox"/> Enclos ou fossés non datés | <input type="checkbox"/> Meule |
| <input checked="" type="checkbox"/> Espace funéraire | <input checked="" type="checkbox"/> Autre architecture souterraine | <input type="checkbox"/> Tessons de céramique | <input type="checkbox"/> Fragments d'argile cuite |
| <input checked="" type="checkbox"/> Stèle | <input type="checkbox"/> Ensemble de structures mal défini | <input type="checkbox"/> Dépôt de haches à douille | |

Habitat de l'âge du Fer exploré exhaustivement au cours de campagnes de fouilles préventives et programmées.

Structures en lien direct avec l'architecture souterraine Fossé Habitation probable Ensemble de trous de poteaux

Architecture de la structure

Plan relevé ? oui

Structure connue dans son ensemble ? non

Surface totale (m ²)	1,90+	Longueur développée (m)	3,30+	Nombre d'accès	1
Surface utilisable (m ²)	1,00+	Type d'architecture	213	Nombre de salles distinctes	1

Structure mixte fortement perturbée par des sondages effectués au tractopelle qui ont précédé la fouille de 1988, ainsi que des terrassements routiers. Un couloir d'accès oblique A1 mène à une chatière P1, creusée en sape, qui débouche sur une salle S1, creusée en fosse et mal conservée. Deux trous de poteaux, placés en vis-à-vis, encadrent le couloir d'accès ; ils ont peut-être servi à installer un système de porte. Deux autres emplacements de poteaux, dont l'empreinte est conservée, ont pu être distingués au pied du flanc occidental de la salle et de la chatière. Pour cette dernière, correspond-il à une réfection de la chatière effondrée, ou bien celle-ci est-elle scindée en deux parties, l'une creusée en fosse, et l'autre souterraine ? Il est probable que d'autres ancrages de poteaux aient existé au sol de la salle S1. La salle S1 débouche sur le fossé de l'enclos principal de l'habitat, mais la jonction, probablement sous la forme d'un orifice ouvert dans la paroi de la salle S1, ne peut être cernée que difficilement, en raison de l'érosion des parois du fossé et des perturbations ultérieures.

Y. Menez interprète cette structure, en comparaison avec les structures similaires découvertes à Saint-Symphorien, comme un cellier composé d'un accès débouchant, après une chatière, sur une salle couverte par un plafond en bois, supporté par des poteaux. Ce plafond aurait été lui-même surmonté par un dôme de terre couvrant l'ensemble de la structure, épais d'environ 0,70 m. La couverture de bois et de terre assurerait une bonne isolation et une température constante et assez basse, de l'ordre de 10°, à l'intérieur de la structure. Le sol de la salle, d'une surface peu importante, ne constituerait qu'un espace de circulation, les denrées étant entreposées sur des étagères disposées en retrait des poteaux.

Complements, mobiliers et datations

Types de mobiliers et vestiges pouvant être attribués à l'âge du Fer, découverts dans la structure

- | | | | |
|---|--|---|--|
| <input type="checkbox"/> Aucun (non fouillé) | <input type="checkbox"/> Élément lié à la prod. de sel | <input type="checkbox"/> Meule complète ou fragmentée | <input type="checkbox"/> Outillage lithique (silex taillé, percuteur...) |
| <input type="checkbox"/> Aucun (vide) | <input type="checkbox"/> Fragment de bois | <input type="checkbox"/> Objet de parure métallique | <input type="checkbox"/> Peson |
| <input checked="" type="checkbox"/> Céramique | <input type="checkbox"/> Fgmt de TC avec empreinte de clayonnage | <input type="checkbox"/> Objet de parure non métallique | <input type="checkbox"/> Plaque foyère |
| <input type="checkbox"/> Charbon | <input type="checkbox"/> Fragment de terre cuite indéterminé | <input type="checkbox"/> Objet en fer | <input type="checkbox"/> Résidu d'activité métallurgique |
| <input type="checkbox"/> Chenet | <input type="checkbox"/> Fusaïole | <input type="checkbox"/> Ossement de faune | <input type="checkbox"/> Stèle |
| <input type="checkbox"/> Coquillage | <input type="checkbox"/> Hache à douille en alliage cuivreux | <input type="checkbox"/> Ossement humain | <input type="checkbox"/> Reste carpologique |
| <input type="checkbox"/> Creuset | <input type="checkbox"/> Hache lithique polie | <input type="checkbox"/> Ossement indéterminé | |

Complements et mobiliers liés à l'utilisation de la structure

Vestige daté par ¹⁴CDatation ¹⁴C

Datation des mobiliers liés à l'utilisation

Borne inférieure

Borne supérieure

Fiable ?

 oui

Complements et mobiliers liés à l'abandon de la structure

L'élargissement progressif du fossé a probablement entraîné l'effondrement de la paroi qui fermait la salle S1, provoquant alors l'abandon de la structure. Le comblement qui n'a pas été perturbé lors de la découverte s'est présenté sous la forme de remblais correspondant à du substrat remanié et surtout des terres contenant 62 tessons de céramique. Les éléments caractéristiques relevés ont été attribués au V^e siècle avant n. è. (Menez, 2009, p. 90).

Vestige daté par ¹⁴CDatation ¹⁴C

Datation des mobiliers liés à l'abandon

Borne inférieure 500

Borne supérieure 400

Fiable ?

 oui

Complements et mobiliers postérieurs à l'abandon de la structure

Des sondages effectués au tractopelle qui ont précédé la fouille de 1988, ainsi que des terrassements routiers, ont largement entamé le comblement et le substrat au niveau de la structure.

Complements et mobiliers non rattachés à une phase précise

Datation des mobiliers non rattachés à une phase précise

Borne inférieure

Borne supérieure

Fiable ?

 oui

Interprétation de la structure Architecture semi-enterrée

Fiabilité A1

Remarques Architecture semi-enterrée de l'âge du Fer. "Cellier 3" de Saint-Symphorien (Menez, 2009).

Documents complémentaires

N°	1	2	3	4	L	l	H rel.	H res.	Aménagements	Surf.	Surf. utile
A1	2	0	0		1,15+	0,40	?	?	2 trous de poteaux	0,50+	
S1	2	1	3	2	1,50	0,90	?	1,50?	1 trou de poteau conservé	1,00+	1,00+
P1	1	2	1	0	0,90	0,60	?	?	1 trou de poteau conservé	0,40	
St					3,30+					1,90+	1,00+

Décomposition de la structure en éléments constitutifs

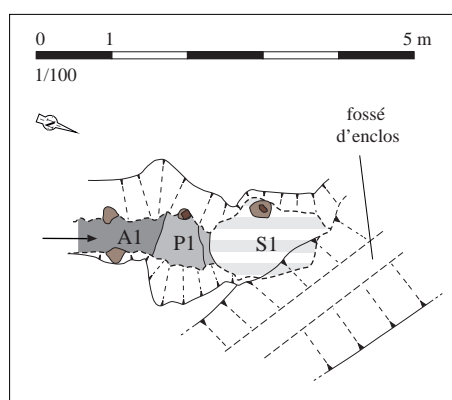

Relevé normalisé de la structure. DAO S. Bossard, d'après Menez, 2009, p. 65, fig. 57

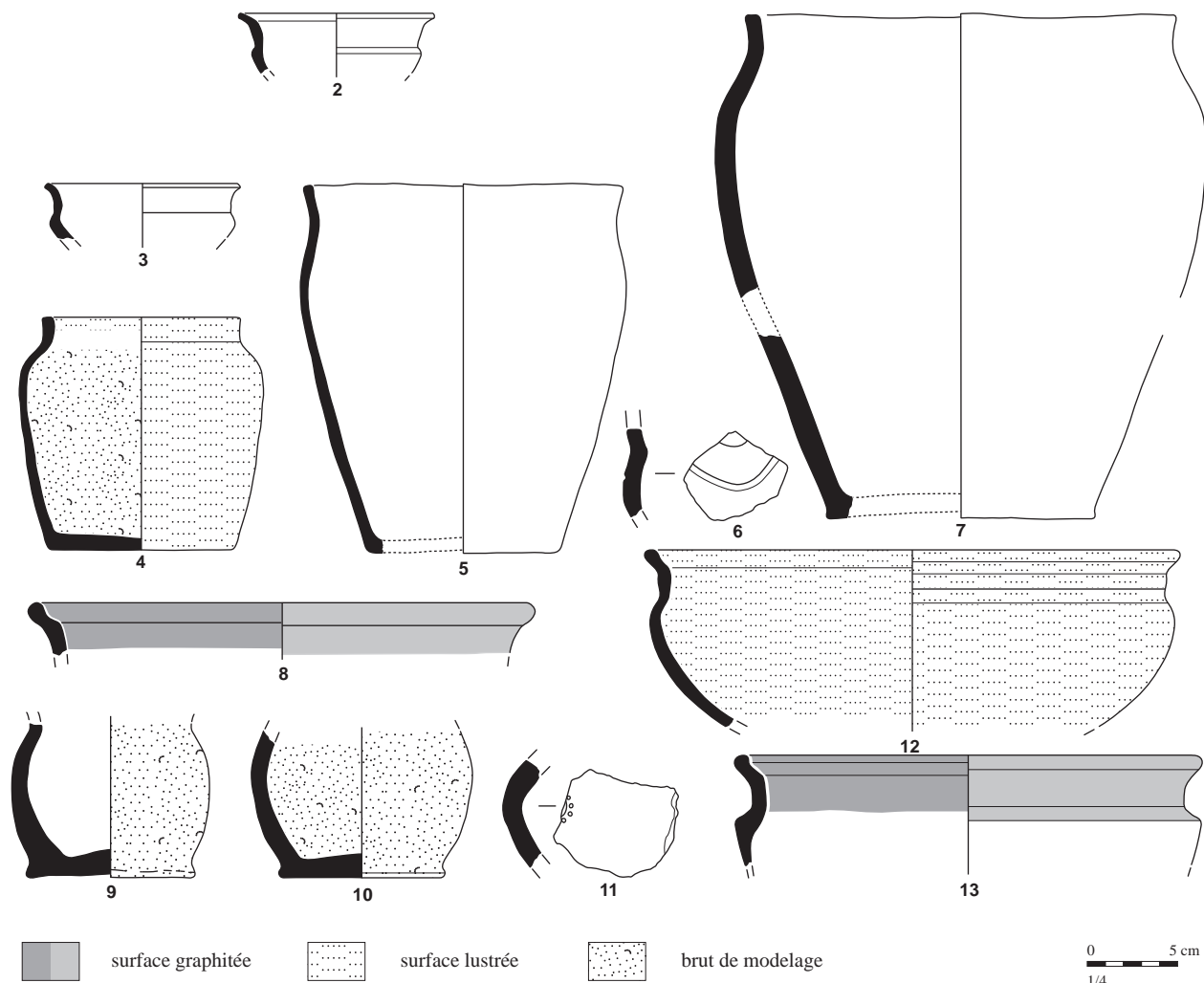

Mobilier issu des comblements liés à l'abandon de la structure. D'après Menez, 2009, p. 93, fig. 55

Situation géographique et contexte géologique			
Département	Côtes-d'Armor (22)	Lieu-dit IGN	Saint-Symphorien
Commune	Paule	Autre toponyme utilisé	
Coordonnées Lambert II étendu		Position topographique	Rebord
X =	170956	Y =	2373470
Altitude NGF (m)	270	Nature du substrat	Grès
		Compacité du substrat	Indéterminé
Références cadastrales (2014)	Section	ZW	Parcelle 48

Découverte, interventions et enregistrement		N° EA Patriarche	22 163 0004
Intervention(s) sur la structure étudiée		N° de la structure	363
Année de découverte	1988	Opération(s) liée(s)	1098 / LE POTIER Claude / SP / 1 / 1988
Type(s) d'intervention(s)	Fouille extensive		
Bibliographie			
<p>Menez, 2009 - MENEZ Y., <i>Le Camp de Saint-Symphorien à Paule (Côtes-d'Armor) et les résidences de l'aristocratie du second âge du Fer en France septentrionale</i>, thèse de doctorat, Université de Paris I-Panthéon Sorbonne, 2009, vol I. p. 68-73 et 90, vol. II fig. 58 p. 66 et fig. 85 p. 93.</p>			

Contexte archéologique		Contexte renseigné ?	oui	Habitat rattaché	H4a
<input checked="" type="checkbox"/> Habitat	<input checked="" type="checkbox"/> Voie protohistorique	<input type="checkbox"/> Enclos ou fossés non datés	<input type="checkbox"/> Meule		
<input checked="" type="checkbox"/> Espace funéraire	<input checked="" type="checkbox"/> Autre architecture souterraine	<input type="checkbox"/> Tesson de céramique	<input type="checkbox"/> Fragments d'argile cuite		
<input checked="" type="checkbox"/> Stèle	<input type="checkbox"/> Ensemble de structures mal défini	<input type="checkbox"/> Dépôt de haches à douille			
Habitat de l'âge du Fer exploré exhaustivement au cours de campagnes de fouilles préventives et programmées.					
Structures en lien direct avec l'architecture souterraine <input type="checkbox"/> Fossé <input type="checkbox"/> Habitation probable <input type="checkbox"/> Ensemble de trous de poteaux					

Architecture de la structure		Plan relevé ?	oui	Structure connue dans son ensemble ?	oui
Surface totale (m ²)	5,45	Longueur développée (m)	8,70	Nombre d'accès	1
Surface utilisable (m ²)	2,30	Type d'architecture	213	Nombre de salles distinctes	1
<p>Structure excavée composée d'un long couloir d'accès A1, d'un passage resserré pouvant correspondre à une chatière P1 - creusée en sape ou en fosse ? - et d'une salle S1, dotée d'au moins trois trous de poteaux. Aucun lien avec le fossé de l'enclos principal, distant de moins de 2 m avec la paroi septentrionale de la salle S1, n'a pu être repéré lors de la fouille, mais il n'est pas impossible qu'un petit fossé, peu profond, ait relié les deux structures. Aucun profil ni coupe n'a été relevé pour cette structure. Y. Menez interprète cette structure, en comparaison avec les structures similaires découvertes à Saint-Symphorien, comme un cellier composé d'un accès débouchant, après une chatière, sur une salle couverte par un plafond en bois, supporté par des poteaux. Ce plafond aurait été lui-même surmonté par un dôme de terre couvrant l'ensemble de la structure, épais d'environ 0,70 m.</p>					

Complements, mobiliers et datations

Types de mobiliers et vestiges pouvant être attribués à l'âge du Fer, découverts dans la structure

- | | | | |
|---|--|---|--|
| <input type="checkbox"/> Aucun (non fouillé) | <input type="checkbox"/> Élément lié à la prod. de sel | <input type="checkbox"/> Meule complète ou fragmentée | <input type="checkbox"/> Outillage lithique (silex taillé, percuteur...) |
| <input type="checkbox"/> Aucun (vide) | <input type="checkbox"/> Fragment de bois | <input type="checkbox"/> Objet de parure métallique | <input type="checkbox"/> Peson |
| <input checked="" type="checkbox"/> Céramique | <input type="checkbox"/> Fgmt de TC avec empreinte de clayonnage | <input type="checkbox"/> Objet de parure non métallique | <input type="checkbox"/> Plaque foyère |
| <input type="checkbox"/> Charbon | <input type="checkbox"/> Fragment de terre cuite indéterminé | <input type="checkbox"/> Objet en fer | <input type="checkbox"/> Résidu d'activité métallurgique |
| <input type="checkbox"/> Chenet | <input type="checkbox"/> Fusaïole | <input type="checkbox"/> Ossement de faune | <input type="checkbox"/> Stèle |
| <input type="checkbox"/> Coquillage | <input type="checkbox"/> Hache à douille en alliage cuivreux | <input type="checkbox"/> Ossement humain | <input type="checkbox"/> Reste carpologique |
| <input type="checkbox"/> Creuset | <input type="checkbox"/> Hache lithique polie | <input type="checkbox"/> Ossement indéterminé | |

Complements et mobiliers liés à l'utilisation de la structure

Vestige daté par ¹⁴CDatation ¹⁴C

Datation des mobiliers liés à l'utilisation

Borne inférieure

Borne supérieure

Fiable ?

 oui

Complements et mobiliers liés à l'abandon de la structure

Le comblement de la structure a livré les fragments de deux vases attribués à la fin du VI^e s. ou au début du V^e s. avant n. è. (Menez, 2009, p. 90). Vestige daté par ¹⁴CDatation ¹⁴C

Datation des mobiliers liés à l'abandon

Borne inférieure 525

Borne supérieure 475

Fiable ?

 oui

Complements et mobiliers postérieurs à l'abandon de la structure

Complements et mobiliers non rattachés à une phase précise

Datation des mobiliers non rattachés à une phase précise

Borne inférieure

Borne supérieure

Fiable ?

 oui

Interprétation de la structure Architecture semi-enterrée

Fiabilité A1

Remarques Architecture semi-enterrée de l'âge du Fer ? "Cellier 4" de Saint-Symphorien (Menez, 2009).

Documents complémentaires

N°	1	2	3	4	L	l	H rel.	H res.	Aménagements	Surf.	Surf. utile
A1	2	0	0		4,90?	0,65	0,90	1,30		2,60?	
S1	2	1	3	2	1,45?	0,30	?	?		2,30	2,30
P1	0	2	0	0	2,30	1,05	?	?	3 trous de poteaux	0,55?	
St					8,70					5,45	2,30

Décomposition de la structure en éléments constitutifs

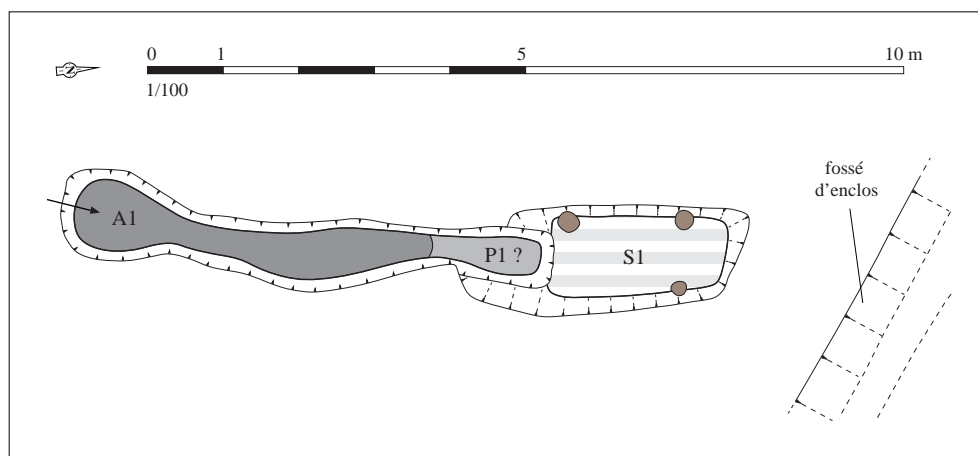

Relevé normalisé de la structure. DAO S. Bossard, d'après Menez, 2009, p. 66, fig. 58

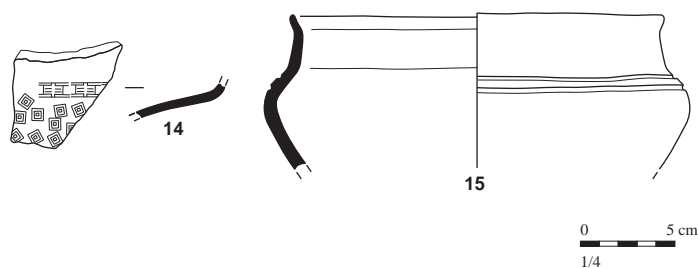

Mobilier issu des comblements liés à l'abandon de la structure. D'après Menez, 2009, p. 93, fig. 85

Situation géographique et contexte géologique			
Département	Côtes-d'Armor (22)	Lieu-dit IGN	Saint-Symphorien
Commune	Paule	Autre toponyme utilisé	
Coordonnées Lambert II étendu		Position topographique	Rebord
X = 170956	Y = 2373470	Nature du substrat	Grès
Altitude NGF (m)	270	Compacité du substrat	Indéterminé
Références cadastrales (2014)	Section ZW	Parcelle	48

Découverte, interventions et enregistrement		N° EA Patriarche	22 163 0004
Intervention(s) sur la structure étudiée		N° de la structure	514
Année de découverte	1989	Opération(s) liée(s)	1154 / LE POTIER Claude / FP / 2 / 1989
Type(s) d'intervention(s)	Fouille extensive		
Bibliographie			
<p>Menez, 2009 - MENEZ Y., <i>Le Camp de Saint-Symphorien à Paule (Côtes-d'Armor) et les résidences de l'aristocratie du second âge du Fer en France septentrionale</i>, thèse de doctorat, Université de Paris I-Panthéon Sorbonne, 2009, vol I. p. 68-73 et 90, vol. II fig. 58 p. 66 et fig. 85 p. 93.</p> <p>Cherel et al., à paraître - CHEREL A.-F., MENEZ Y., LIERVILLE O., "Les céramiques gauloises en Bretagne. Évolution des formes et des décors entre le VI^e et I^{er} siècle avant notre ère", à paraître.</p>			

Contexte archéologique		Contexte renseigné ?	oui	Habitat rattaché	H4a
<input checked="" type="checkbox"/> Habitat	<input checked="" type="checkbox"/> Voie protohistorique	<input type="checkbox"/> Encls ou fossés non datés	<input type="checkbox"/> Meule		
<input checked="" type="checkbox"/> Espace funéraire	<input checked="" type="checkbox"/> Autre architecture souterraine	<input type="checkbox"/> Tessons de céramique	<input type="checkbox"/> Fragments d'argile cuite		
<input checked="" type="checkbox"/> Stèle	<input type="checkbox"/> Ensemble de structures mal défini	<input type="checkbox"/> Dépôt de haches à douille			
Habitat de l'âge du Fer exploré exhaustivement au cours de campagnes de fouilles préventives et programmées.					
Structures en lien direct avec l'architecture souterraine <input type="checkbox"/> Fossé <input type="checkbox"/> Habitation probable <input type="checkbox"/> Ensemble de trous de poteaux					

Architecture de la structure		Plan relevé ?	oui	Structure connue dans son ensemble ?	non
Surface totale (m ²)	Longueur développée (m)			Nombre d'accès	
Surface utilisable (m ²)	Type d'architecture	213 ?		Nombre de salles distinctes	
Structure excavée comprenant une longue fosse A1 s'apparentant à un couloir d'accès, flanqué en partie médiane de deux poteaux qui ont pu encadrer un système de porte ; cette structure, par analogie, pourrait correspondre au type d'ouvrage dénommé "cellier" par Y. Menez. Le creusement d'un fossé postérieur a tronqué la partie orientale de la structure, et empêche toute observation supplémentaire.					

Complements, mobiliers et datations

Types de mobiliers et vestiges pouvant être attribués à l'âge du Fer, découverts dans la structure

- | | | | |
|---|--|---|--|
| <input type="checkbox"/> Aucun (non fouillé) | <input type="checkbox"/> Élément lié à la prod. de sel | <input type="checkbox"/> Meule complète ou fragmentée | <input type="checkbox"/> Outillage lithique (silex taillé, perceur...) |
| <input type="checkbox"/> Aucun (vide) | <input type="checkbox"/> Fragment de bois | <input type="checkbox"/> Objet de parure métallique | <input type="checkbox"/> Peson |
| <input checked="" type="checkbox"/> Céramique | <input type="checkbox"/> Fgmt de TC avec empreinte de clayonnage | <input type="checkbox"/> Objet de parure non métallique | <input type="checkbox"/> Plaque foyère |
| <input type="checkbox"/> Charbon | <input type="checkbox"/> Fragment de terre cuite indéterminé | <input type="checkbox"/> Objet en fer | <input type="checkbox"/> Résidu d'activité métallurgique |
| <input type="checkbox"/> Chenet | <input type="checkbox"/> Fusaïole | <input type="checkbox"/> Ossement de faune | <input type="checkbox"/> Stèle |
| <input type="checkbox"/> Coquillage | <input type="checkbox"/> Hache à douille en alliage cuivreux | <input type="checkbox"/> Ossement humain | <input type="checkbox"/> Reste carpologique |
| <input type="checkbox"/> Creuset | <input type="checkbox"/> Hache lithique polie | <input type="checkbox"/> Ossement indéterminé | |

Complements et mobiliers liés à l'utilisation de la structure

Vestige daté par ¹⁴CDatation ¹⁴C

Datation des mobiliers liés à l'utilisation

Borne inférieure

Borne supérieure

Fiable ?

 oui

Complements et mobiliers liés à l'abandon de la structure

La structure était comblée de remblais de terre qui contenaient de nombreux tessons, dont un godet sommairement modelé, vraisemblablement une lampe à suif. Cet ensemble est attribué au second quart du V^e s. avant n. è. (Cherel *et al.*, à paraître).

Vestige daté par ¹⁴CDatation ¹⁴C

Datation des mobiliers liés à l'abandon

Borne inférieure 475

Borne supérieure 450

Fiable ?

 oui

Complements et mobiliers postérieurs à l'abandon de la structure

Complements et mobiliers non rattachés à une phase précise

Datation des mobiliers non rattachés à une phase précise

Borne inférieure

Borne supérieure

Fiable ?

 oui

Interprétation de la structure Architecture semi-enterrée ?

Fiabilité A1

Remarques Architecture semi-enterrée de l'âge du Fer ? "Cellier 5" de Saint-Symphorien (Menez, 2009).

Documents complémentaires

N°	1	2	3	4	L	l	H rel.	H res.	Aménagements	Surf.	Surf. utile
A1	2	0	0		4,30+	0,45	?	?		?	
St					?					?	?

Décomposition de la structure en éléments constitutifs

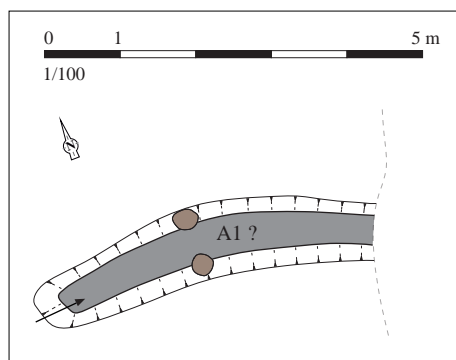

Relevé normalisé de la structure. DAO S. Bossard, d'après
Menez, 2009, p. 66, fig. 58

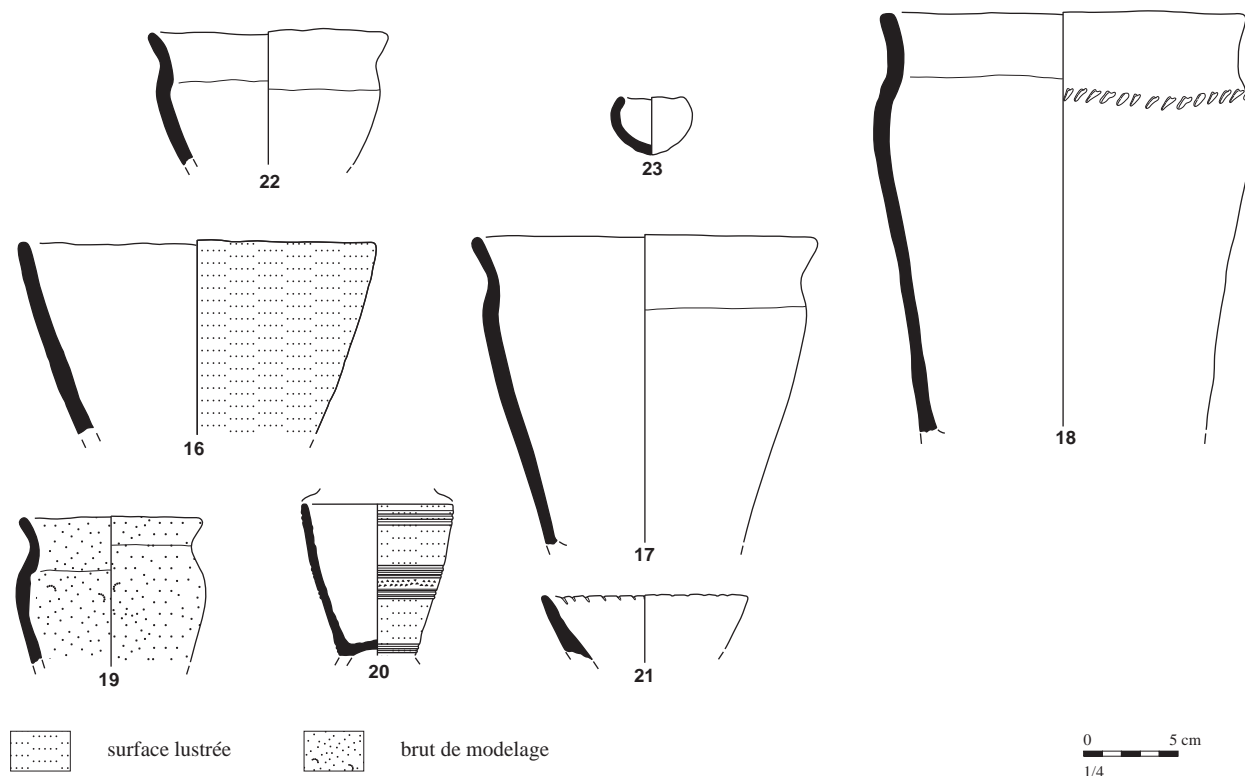

Mobilier issu des comblements liés à l'abandon de la structure. D'après Menez, 2009, p.
93, fig. 85

Situation géographique et contexte géologiqueDépartement **Côtes-d'Armor (22)** Lieu-dit IGN **Saint-Symphorien**Commune **Paule** Autre toponyme utilisé

Coordonnées Lambert II étendu

X = 170956 Y = 2373470

Altitude NGF (m) 270

Position topographique Rebord

Nature du substrat Grès

Compacité du substrat Compact

Références cadastrales (2014) Section ZW Parcelle 48

Découverte, interventions et enregistrement

N° EA Patriarche 22 163 0004

Intervention(s) sur la structure étudiée

N° de la structure 1490

Année de découverte 1997

Opération(s) liée(s) 1985 / MENEZ Yves / FP / 3 / 1996

Type(s) d'intervention(s) Fouille extensive

Bibliographie

Menez, 2009 - MENEZ Y., *Le Camp de Saint-Symphorien à Paule (Côtes-d'Armor) et les résidences de l'aristocratie du second âge du Fer en France septentrionale*, thèse de doctorat, Université de Paris I-Panthéon Sorbonne, 2009, vol I. p. 105 et 130, vol. II fig. 112 p. 122 et fig. 144 p. 156.

Contexte archéologique

Contexte renseigné ? oui

Habitat rattaché H4b/H4c

- Habitat Voie protohistorique Enclos ou fossés non datés Meule
 Espace funéraire Autre architecture souterraine Tessons de céramique Fragments d'argile cuite
 Stèle Ensemble de structures mal défini Dépôt de haches à douille

Habitat de l'âge du Fer exploré exhaustivement au cours de campagnes de fouilles préventives et programmées.

Structures en lien direct avec l'architecture souterraine Fossé Habitation probable Ensemble de trous de poteaux

Architecture de la structure

Plan relevé ? oui

Structure connue dans son ensemble ? oui

Surface totale (m²) 9,55

Longueur développée (m) 9,25

Nombre d'accès 1

Surface utilisable (m²) 8,40

Type d'architecture 121

Nombre de salles distinctes 3

Souterrain mixte constitué d'un puits d'accès A1 qui débouche sur une petite salle S1 vraisemblablement creusée en sape. Cette salle souterraine conduit, après une chatière P1, à une salle S2, creusée en fosse ; quatre trous de poteaux, formant un quadrilatère, entaillent le sol de la partie médiane de cette pièce, et devaient recevoir les supports d'un plafond artificiel. Après un virage à droite, vers le nord, la salle S2 se poursuit, après une marche haute de 0,25 m, par une salle située en contrebas et creusée en sape - en témoignent un départ de voûte conservé en son extrémité nord, et sa profondeur plus importante.

Complements, mobiliers et datations			
Types de mobiliers et vestiges pouvant être attribués à l'âge du Fer, découverts dans la structure			
<input type="checkbox"/> Aucun (non fouillé)	<input type="checkbox"/> Élément lié à la prod. de sel	<input type="checkbox"/> Meule complète ou fragmentée	<input type="checkbox"/> Outillage lithique (silex taillé, percuteur...)
<input type="checkbox"/> Aucun (vide)	<input type="checkbox"/> Fragment de bois	<input checked="" type="checkbox"/> Objet de parure métallique	<input type="checkbox"/> Peson
<input checked="" type="checkbox"/> Céramique	<input type="checkbox"/> Fgmt de TC avec empreinte de clayonnage	<input type="checkbox"/> Objet de parure non métallique	<input type="checkbox"/> Plaque foyère
<input checked="" type="checkbox"/> Charbon	<input checked="" type="checkbox"/> Fragment de terre cuite indéterminé	<input type="checkbox"/> Objet en fer	<input type="checkbox"/> Résidu d'activité métallurgique
<input type="checkbox"/> Chenet	<input type="checkbox"/> Fusaïole	<input type="checkbox"/> Ossement de faune	<input type="checkbox"/> Stèle
<input type="checkbox"/> Coquillage	<input type="checkbox"/> Hache à douille en alliage cuivreux	<input type="checkbox"/> Ossement humain	<input type="checkbox"/> Reste carpologique
<input type="checkbox"/> Creuset	<input type="checkbox"/> Hache lithique polie	<input type="checkbox"/> Ossement indéterminé	
Complements et mobiliers liés à l'utilisation de la structure			
Vestige daté par ¹⁴ C		Datation ¹⁴ C	
Datation des mobiliers liés à l'utilisation	Borne inférieure	Borne supérieure	Fiable ? <input type="checkbox"/> oui
Complements et mobiliers liés à l'abandon de la structure			
<p>Un rejet constitué de cendres, de charbons de bois et de fragments d'argile cuite tapissait le sol de la partie orientale du souterrain ; il peut provenir d'un nettoyage de décombres incendiés localisés à proximité. Le reste du comblement de la structure comprend des remblais de terre, de sable mêlé à de la pierraille. Au sein de ce remplissage, ont été collectés 23 tessons de céramiques gauloises, 2 tessons d'amphores italiques et un anneau en alliage cuivreux ayant appartenu à un ceinturon d'épée, caractéristique du V^e ou du début du IV^e s. avant n. è. Le mobilier céramique renvoie à une période plus récente, correspondant à la première moitié du II^e s. avant n. è. ; l'anneau correspond vraisemblablement à un vieil objet, une pièce d'armement conservée au fil des générations (Menez, 2009, p. 130). L'abandon de ce souterrain peut donc être associé à la phase de restructuration de l'habitat qui a suivi l'incendie de la forteresse, au cours du second quart du II^e s. avant n. è.</p>			
Vestige daté par ¹⁴ C		Datation ¹⁴ C	
Datation des mobiliers liés à l'abandon	Borne inférieure 200	Borne supérieure 150	Fiable ? <input checked="" type="checkbox"/> oui
Complements et mobiliers postérieurs à l'abandon de la structure			
Complements et mobiliers non rattachés à une phase précise			
Datation des mobiliers non rattachés à une phase précise	Borne inférieure	Borne supérieure	Fiable ? <input type="checkbox"/> oui
Interprétation de la structure	Souterrain mixte		Fiabilité A1
Remarques	"Souterrain 5" de Saint-Symphorien (Menez, 2009).		

Documents complémentaires

N°	1	2	3	4	L	l	H rel.	H res.	Aménagements	Surf.	Surf. utile
A1	1	1	0		1,05	1,00	2,05	2,45		0,90	
S1	1	1	1	0	1,40	1,00		1,30?		1,35	1,35
S2	2	1	1	1	3,80	1,50	1,50	?	4 trous de poteaux	5,15	5,15
S3	1	1	1	0	1,75	1,20		0,85?		1,90	1,90
P1	1	1	3	0	0,40	0,65		0,90?		0,25	
St					9,25					9,55	8,40

Décomposition de la structure en éléments constitutifs

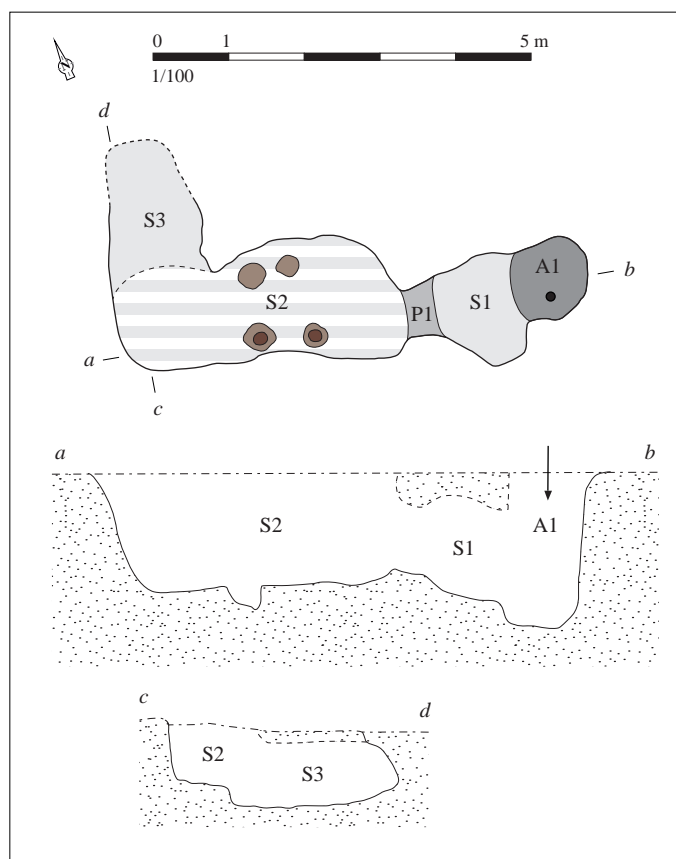

Relevé normalisé de la structure. DAO S. Bossard, d'après Menez, 2009, p. 122, fig. 112

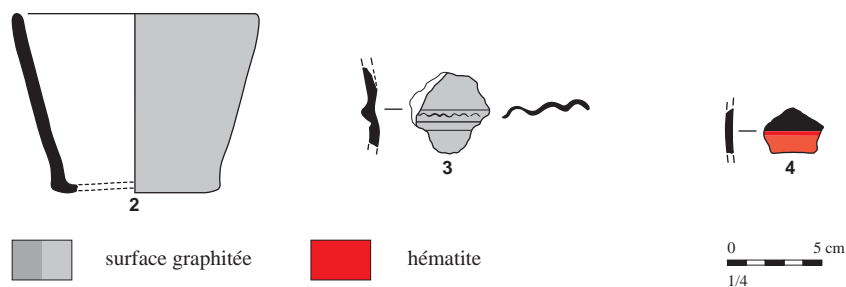

Mobilier issu des comblements liés à l'abandon de la structure. D'après Menez, 2009, p. 156, fig. 144

Situation géographique et contexte géologique			
Département	Côtes-d'Armor (22)	Lieu-dit IGN	Saint-Symphorien
Commune	Paule	Autre toponyme utilisé	
Coordonnées Lambert II étendu		Position topographique	Rebord
X = 170956	Y = 2373470	Nature du substrat	Grès
Altitude NGF (m)	270	Compacité du substrat	Altération variable
Références cadastrales (2014)	Section ZW	Parcelle	48

Découverte, interventions et enregistrement		N° EA Patriarche	22 163 0004
Intervention(s) sur la structure étudiée		N° de la structure	1486 ; 1502 ; 1505 ; 1537 ; 1548
Année de découverte	1996	Opération(s) liée(s)	1985 / MENEZ Yves / FP / 3 / 1996
Type(s) d'intervention(s)	Fouille extensive		
Bibliographie			
<p>Menez, 2009 - MENEZ Y., <i>Le Camp de Saint-Symphorien à Paule (Côtes-d'Armor) et les résidences de l'aristocratie du second âge du Fer en France septentrionale</i>, thèse de doctorat, Université de Paris I-Panthéon Sorbonne, 2009, vol I. p. 106-107, 130-131 et 182-183, vol. II fig. 113-114 p. 123-124, fig. 145 p. 157 et fig. 235 p. 248.</p> <p>Cherel et al., à paraître - CHEREL A.-F., MENEZ Y., LIERVILLE O., "Les céramiques gauloises en Bretagne. Évolution des formes et des décors entre le VI^e et I^{er} siècle avant notre ère", à paraître.</p>			

Contexte archéologique		Contexte renseigné ?	oui	Habitat rattaché	H4b/H4c
<input checked="" type="checkbox"/> Habitat	<input checked="" type="checkbox"/> Voie protohistorique	<input type="checkbox"/> Enclos ou fossés non datés	<input type="checkbox"/> Meule		
<input checked="" type="checkbox"/> Espace funéraire	<input checked="" type="checkbox"/> Autre architecture souterraine	<input type="checkbox"/> Tessons de céramique	<input type="checkbox"/> Fragments d'argile cuite		
<input checked="" type="checkbox"/> Stèle	<input type="checkbox"/> Ensemble de structures mal défini	<input type="checkbox"/> Dépôt de haches à douille			
Habitat de l'âge du Fer exploré exhaustivement au cours de campagnes de fouilles préventives et programmées.					
Structures en lien direct avec l'architecture souterraine <input checked="" type="checkbox"/> Fossé <input checked="" type="checkbox"/> Habitation probable <input type="checkbox"/> Ensemble de trous de poteaux					

Architecture de la structure		Plan relevé ?	oui	Structure connue dans son ensemble ?	oui
Surface totale (m ²)	19,85	Longueur développée (m)	18,00	Nombre d'accès	2
Surface utilisable (m ²)	16,10?	Type d'architecture	1113	Nombre de salles distinctes	4
<p>Souterrain composé de deux puits d'accès A1 et A2, disposés aux extrémités d'une longue enfilade de salles S1 à S4. Deux équipes ont participé au creusement de ce souterrain, chacune partie d'un puits d'accès. Une équipe a foré le puits A1 jusqu'à environ 3,05 m sous le sol protohistorique, puis a percé une série de trois salles en direction du sud : la première, S1, assez vaste, puis deux petites chambres au plan plus ou moins elliptique, S2 et S3. Ces salles sont séparées par des chatières P1 à P3, assez peu marquées. Une autre équipe a creusé le puits A2 depuis le haut de la paroi du fossé d'enclos qui ceinture le coeur de l'habitat. Ce puits, nettement moins profond (environ 1,60 m), se prolonge vers l'est par une galerie étroite, au contour irrégulier et au sol horizontal, rejoignant la salle S3. La liaison entre les deux parties, à mi parcours, a été opérée en creusant une sorte de "toboggan", haut de 1,30 m, qui a permis de récupérer la différence de niveau des sols des deux pièces. Le souterrain a été creusé à l'aplomb d'un vaste bâtiment interprété comme le logis de l'habitat. Le puits A1 débouche directement à l'est de la paroi orientale du logis, et le puits A2, à l'ouest de sa cloison occidentale, sur le fossé qui le borde.</p>					

Comblements, mobiliers et datations			
Types de mobiliers et vestiges pouvant être attribués à l'âge du Fer, découverts dans la structure			
<input type="checkbox"/> Aucun (non fouillé)	<input type="checkbox"/> Élément lié à la prod. de sel	<input checked="" type="checkbox"/> Meule complète ou fragmentée	<input type="checkbox"/> Outillage lithique (silex taillé, perceur...)
<input type="checkbox"/> Aucun (vide)	<input type="checkbox"/> Fragment de bois	<input type="checkbox"/> Objet de parure métallique	<input type="checkbox"/> Peson
<input checked="" type="checkbox"/> Céramique	<input type="checkbox"/> Fgmt de TC avec empreinte de clayonnage	<input type="checkbox"/> Objet de parure non métallique	<input type="checkbox"/> Plaque foyère
<input checked="" type="checkbox"/> Charbon	<input checked="" type="checkbox"/> Fragment de terre cuite indéterminé	<input type="checkbox"/> Objet en fer	<input type="checkbox"/> Résidu d'activité métallurgique
<input type="checkbox"/> Chenet	<input type="checkbox"/> Fusaïole	<input type="checkbox"/> Ossement de faune	<input type="checkbox"/> Stèle
<input type="checkbox"/> Coquillage	<input type="checkbox"/> Hache à douille en alliage cuivreux	<input type="checkbox"/> Ossement humain	<input type="checkbox"/> Reste carpologique
<input type="checkbox"/> Creuset	<input type="checkbox"/> Hache lithique polie	<input type="checkbox"/> Ossement indéterminé	
Comblements et mobiliers liés à l'utilisation de la structure			
Vestige daté par ¹⁴ C		Datation ¹⁴ C	
Datation des mobiliers liés à l'utilisation	Borne inférieure	Borne supérieure	Fiable ? <input type="checkbox"/> oui
Comblements et mobiliers liés à l'abandon de la structure			
<p>Le comblement de la structure n'a concerné, dans un premier temps et probablement simultanément, que les deux accès A1 et A2. Les remblais déversés dans les puits se sont étalés à l'entrée des salles voisines, soient respectivement les salles S1 et S4. La voûte de la salle S4 a même dû être percée, puis effondrée, pour faciliter son comblement. Le puits A1 a été remblayé par un apport de terre mêlée de nombreux charbons de bois, de fragments d'architectures de terre brûlées, de 269 tessons de céramiques gauloises et de 3 fragments d'amphores italiques ; le mobilier céramique issu de cet accès a été daté du second quart du II^e s. avant n. è. (Cherel <i>et al.</i>, à paraître). Le comblement du puits A2, qui a été entrepris au même moment que celui du fossé adjacent, a livré 5 tessons de céramiques, la partie inférieure d'une meule rotative brûlée, quelques charbons de bois et des blocs d'argile cuite ; les deux éléments de forme recueillis ne sont guère caractéristiques. L'abandon de ce souterrain peut donc être associé à la phase de restructuration de l'habitat qui a suivi l'incendie de la forteresse, au cours du second quart du II^e s. avant n. è.</p>			
Vestige daté par ¹⁴ C		Datation ¹⁴ C	
Datation des mobiliers liés à l'abandon	Borne inférieure 175	Borne supérieure 150	Fiable ? <input checked="" type="checkbox"/> oui
Comblements et mobiliers postérieurs à l'abandon de la structure			
<p>Les salles ayant été laissées vides lors du comblement des accès, à l'exception de l'entrée des salles jouxtant les puits, leur plafond s'est peu à peu effondré, jusqu'à générer une ouverture en surface, au niveau de l'extrémité orientale de la salle S4, à proximité du passage P4. Plusieurs mètres cubes de remblais de terre ont alors été jetés dans la dépression formée, afin de la combler. Ces remblais ont livré 143 tessons de céramiques gauloises, 56 tessons d'amphores, des fragments d'objets en pierre, en fer et en bronze, dont une fibule et deux fragments de sculptures, face vers le bas, en partie supérieure. Les tessons, érodés, renvoient à des productions qui s'échelonnent entre le III^e s. et la première moitié du I^{er} s. avant n. è., traduisant une récupération de terres prélevées sur le site ou en raclant les sols. Les sculptures correspondent à deux fragments de bustes - incluant les visages -, altérés par le feu. D'autres effondrements des plafonds ont eu lieu après cet apport tardif de matériaux.</p>			
Comblements et mobiliers non rattachés à une phase précise			
Datation des mobiliers non rattachés à une phase précise		Borne inférieure	Borne supérieure
			Fiable ? <input type="checkbox"/> oui
Interprétation de la structure	Souterrain	Fiabilité	A1
Remarques	"Souterrain 6" de Saint-Symphorien (Menez, 2009).		

Documents complémentaires

N°	1	2	3	4	L	l	H rel.	H res.	Aménagements	Surf.	Surf. utile
A1	1	2	0		1,10	1,10	2,50	3,05		1,00	
A2	1	1	0		1,20	1,10	1,25	1,60		1,05	
S1	1	1	1	0	3,50	1,60		1,30		5,15	5,15
S2	1	1	1	0	1,80	1,30	0,90	0,90		1,70	1,70
S3	1	1	2	0	1,50	1,50		1,30		1,40	1,40
S4	1	3	1	0	7,40	1,10	0,75	0,75		7,85	7,85
P1	1	3	1	0	0,10	0,85		0,95		0,05	
P2	1	1	1	0	0,80	0,75	0,80	0,80		0,60	
P3	1	1	1	0	0,70	0,65		0,80		0,50	
P4	1	1	2	1	0,90	0,70	0,70	0,70		0,55	
St					18,00					19,85	16,10?

Décomposition de la structure en éléments constitutifs

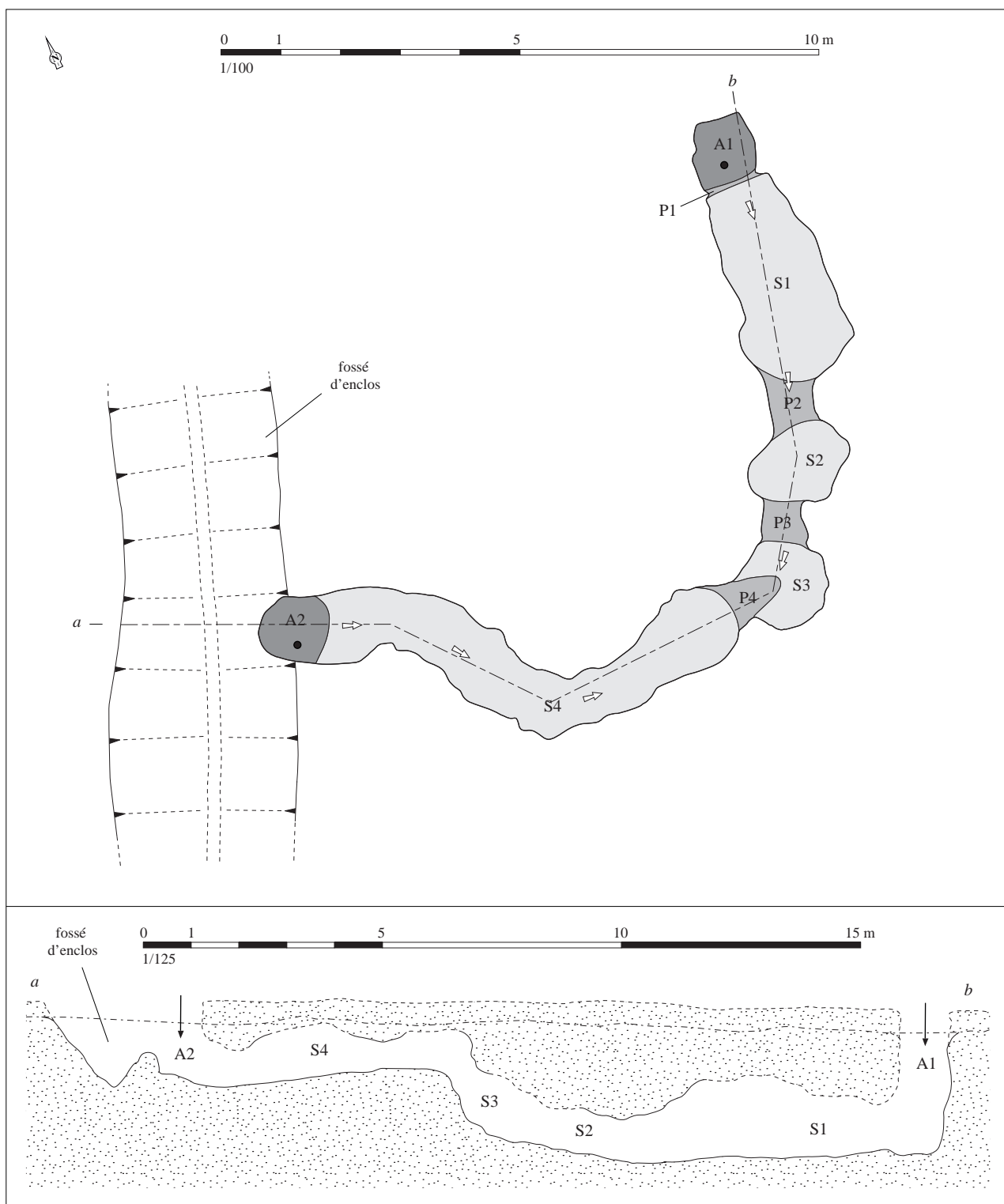

Relevé normalisé de la structure. DAO S. Bossard, d'après Menez, 2009, p. 123-124, fig. 113 et 114

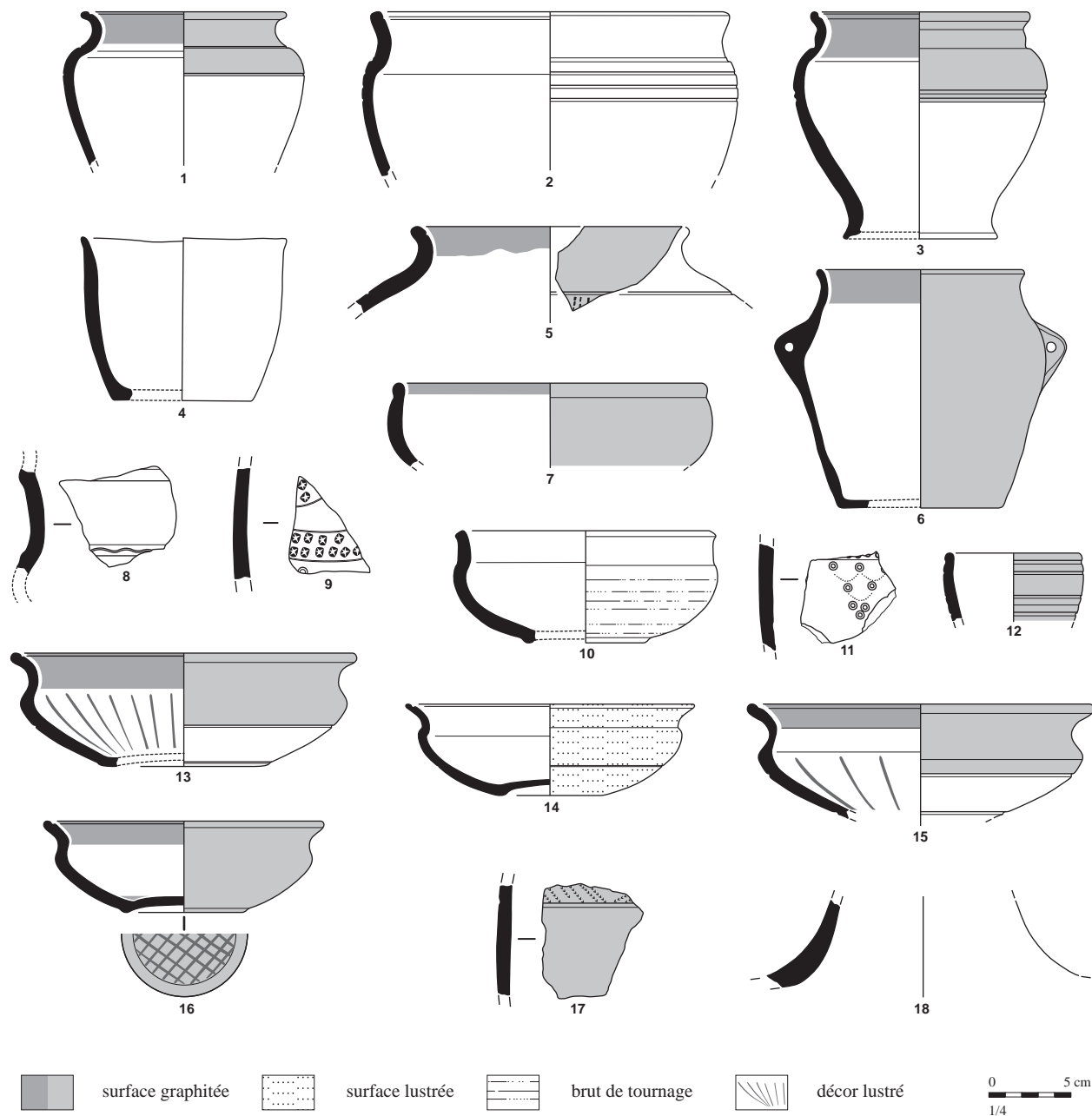

Mobilier issu des comblements liés à l'abandon de la structure. D'après Menez, 2009, p. 157, fig. 145

Situation géographique et contexte géologique			
Département	Côtes-d'Armor (22)	Lieu-dit IGN	Saint-Symphorien
Commune	Paule	Autre toponyme utilisé	
Coordonnées Lambert II étendu		Position topographique	Rebord
X = 170956	Y = 2373470	Nature du substrat	Grès
Altitude NGF (m)	270	Compacité du substrat	Compact
Références cadastrales (2014)	Section ZW	Parcelle	48

Découverte, interventions et enregistrement		N° EA Patriarche	22 163 0004
Intervention(s) sur la structure étudiée		N° de la structure	1476 ; 1515
Année de découverte	1996	Opération(s) liée(s)	1985 / MENEZ Yves / FP / 3 / 1996
Type(s) d'intervention(s)	Fouille extensive		
Bibliographie			
Menez, 2009 - MENEZ Y., <i>Le Camp de Saint-Symphorien à Paule (Côtes-d'Armor) et les résidences de l'aristocratie du second âge du Fer en France septentrionale</i> , thèse de doctorat, Université de Paris I-Panthéon Sorbonne, 2009, vol I. p. 107 et 131, vol. II fig. 115-116 p. 125-126 et fig. 146 p. 158.			

Contexte archéologique	Contexte renseigné ?	oui	Habitat rattaché	H4b/H4c
<input checked="" type="checkbox"/> Habitat <input checked="" type="checkbox"/> Voie protohistorique <input type="checkbox"/> Enclos ou fossés non datés <input type="checkbox"/> Meule				
<input checked="" type="checkbox"/> Espace funéraire <input checked="" type="checkbox"/> Autre architecture souterraine <input type="checkbox"/> Tesson de céramique <input type="checkbox"/> Fragments d'argile cuite				
<input checked="" type="checkbox"/> Stèle <input type="checkbox"/> Ensemble de structures mal défini <input type="checkbox"/> Dépôt de haches à douille				
Habitat de l'âge du Fer exploré exhaustivement au cours de campagnes de fouilles préventives et programmées.				
Structures en lien direct avec l'architecture souterraine <input type="checkbox"/> Fossé <input checked="" type="checkbox"/> Habitation probable <input type="checkbox"/> Ensemble de trous de poteaux				

Architecture de la structure		Plan relevé ?	oui	Structure connue dans son ensemble ?	non
Surface totale (m ²)	15,50+	Longueur développée (m)	16,00?	Nombre d'accès	2
Surface utilisable (m ²)	8,80+	Type d'architecture	1113	Nombre de salles distinctes	3+
<p>Le souterrain n'a été fouillé que partiellement, pour des raisons de sécurité : la partie occidentale était recouverte ou comblée de déchets de carrières particulièrement instables. Un puits d'accès A1 a été foré à l'est du tronçon occidental du fossé matérialisant les limites de l'enclos situé au coeur de l'habitat. Il donne sur une première salle souterraine S1, au sud, par un court passage P1, et sur une enfilade d'au moins deux salles S2 et S3, passant sous le fossé, à l'ouest. La première salle S2, accessible par une chatière P2, communique par une seconde chatière P3 avec la salle S3. Cette dernière n'a pas été fouillée entièrement, pour les raisons évoquées. À 5 m au sud-ouest de l'entrée de la salle S3, un second puits d'accès A2 a néanmoins été repéré ; bien que la fouille n'ait pas permis de le rattacher directement à la structure, sa position et sa morphologie pèsent en faveur de son identification en tant que second puits d'accès de ce souterrain. Y. Menez considère que la ou les salles reliant le puits A1 à la salle S3 ne devaient pas avoir été creusées en sape dans ces remblais de pierrailles instables ; il faut alors envisager l'existence de pièces creusées en fosse et couvertes d'un plafond artificiel, soutenu par un ensemble de poteaux et de poutres.</p> <p>Le puits A1 donnait directement à l'intérieur du logis, alors que le puits A2 était situé à l'extérieur de l'enclos, de l'autre côté du fossé.</p>					

Complements, mobiliers et datations

Types de mobiliers et vestiges pouvant être attribués à l'âge du Fer, découverts dans la structure

- | | | | |
|---|---|---|--|
| <input type="checkbox"/> Aucun (non fouillé) | <input type="checkbox"/> Élément lié à la prod. de sel | <input type="checkbox"/> Meule complète ou fragmentée | <input type="checkbox"/> Outillage lithique (silex taillé, perceur...) |
| <input type="checkbox"/> Aucun (vide) | <input type="checkbox"/> Fragment de bois | <input type="checkbox"/> Objet de parure métallique | <input type="checkbox"/> Peson |
| <input checked="" type="checkbox"/> Céramique | <input type="checkbox"/> Fgmt de TC avec empreinte de clayonnage | <input type="checkbox"/> Objet de parure non métallique | <input type="checkbox"/> Plaque foyère |
| <input type="checkbox"/> Charbon | <input checked="" type="checkbox"/> Fragment de terre cuite indéterminé | <input type="checkbox"/> Objet en fer | <input type="checkbox"/> Résidu d'activité métallurgique |
| <input type="checkbox"/> Chenet | <input type="checkbox"/> Fusaïole | <input type="checkbox"/> Ossement de faune | <input type="checkbox"/> Stèle |
| <input type="checkbox"/> Coquillage | <input type="checkbox"/> Hache à douille en alliage cuivreux | <input type="checkbox"/> Ossement humain | <input type="checkbox"/> Reste carpologique |
| <input type="checkbox"/> Creuset | <input type="checkbox"/> Hache lithique polie | <input type="checkbox"/> Ossement indéterminé | |

Complements et mobiliers liés à l'utilisation de la structure

Vestige daté par ¹⁴CDatation ¹⁴C

Datation des mobiliers liés à l'utilisation

Borne inférieure

Borne supérieure

Fiable ? oui

Complements et mobiliers liés à l'abandon de la structure

Lors de l'abandon, le puits A1 et la salle S1 ont été comblés à l'aide d'un remblai constitué notamment d'éléments d'architectures de terre incendiées ; un tesson décoré, mêlé au remplissage, est daté de la première moitié du II^e s. avant n. è. (Menez, 2009, p. 131). La partie ouest a été remblayée à l'aide d'un mélange de terre et de pierrailles instables, prélevé dans le comblement de la carrière voisine.

L'abandon de ce souterrain peut donc être associé à la phase de restructuration de l'habitat qui a suivi l'incendie de la forteresse, au cours du second quart du II^e s. avant n. è.

Vestige daté par ¹⁴CDatation ¹⁴C

Datation des mobiliers liés à l'abandon

Borne inférieure 200

Borne supérieure 150

Fiable ? oui

Complements et mobiliers postérieurs à l'abandon de la structure

Complements et mobiliers non rattachés à une phase précise

Datation des mobiliers non rattachés à une phase précise

Borne inférieure

Borne supérieure

Fiable ? oui

Interprétation de la structure Souterrain

Fiabilité A1

Remarques "Souterrain 7" de Saint-Symphorien (Menez, 2009).

Documents complémentaires

N°	1	2	3	4	L	l	H rel.	H res.	Aménagements	Surf.	Surf. utile
A1	1	2	0		1,30	1,10	2,20	2,60		1,25	
A2	1	2	0		2,00	1,85	1,00	1,40		3,40	
S1	1	1	1	0	2,40	2,15	1,60	?		4,10	4,10
S2	1	1	1	0	2,80	2,00	1,75	?		4,70	4,70
S3	1	0	0	0	?	?	?	?		?	?
P1	1	3	3	3	0,10	0,85		1,15		0,15	
P2	1	1	3	2	0,95	0,75	1,30	?		0,90	
P3	1	3	1	0	0,70	1,25	1,45	?		1,00	
St					16,00?					15,50+	8,80+

Décomposition de la structure en éléments constitutifs

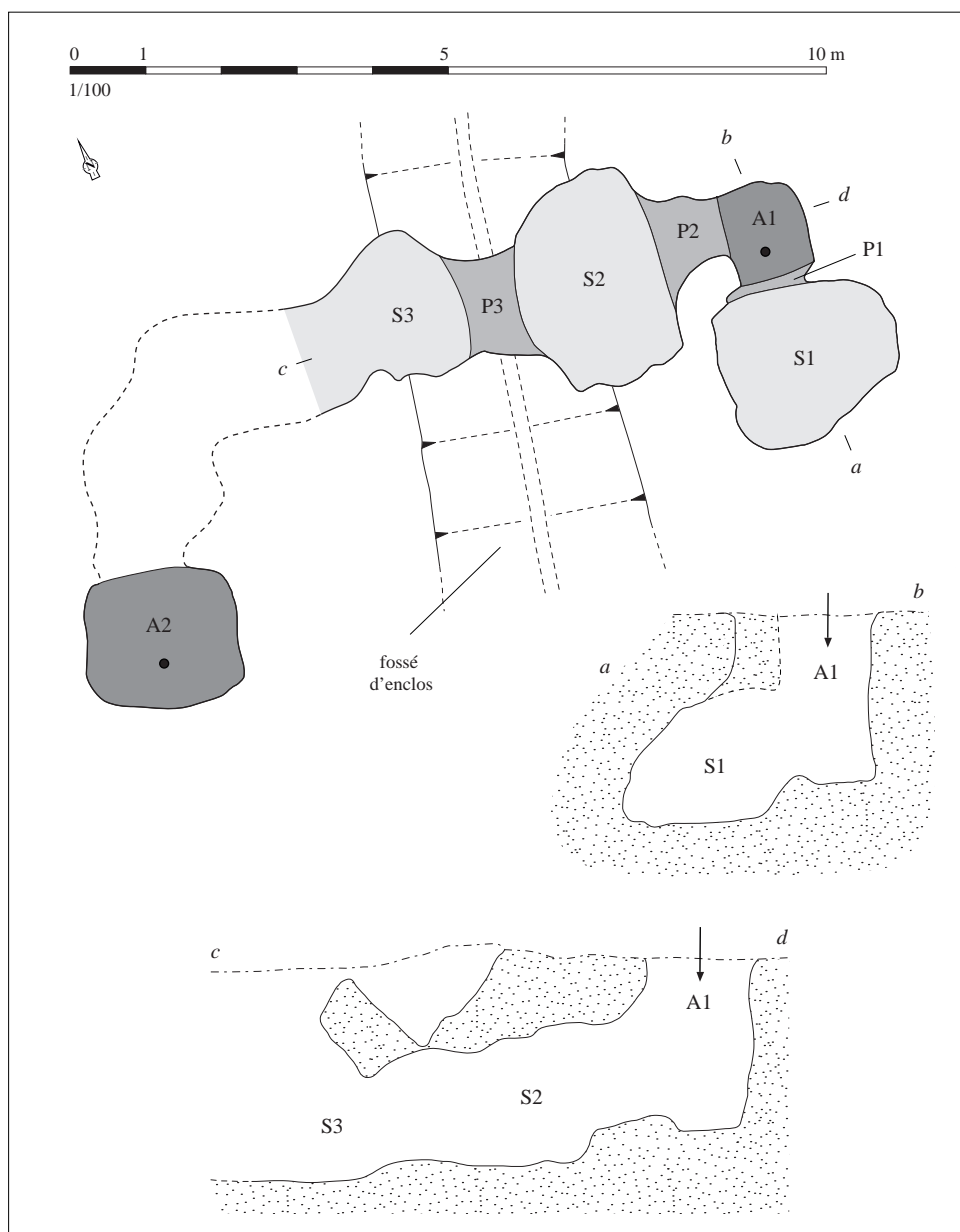

Relevé normalisé de la structure. DAO S. Bossard, d'après Menez, 2009, p. 125, fig. 115

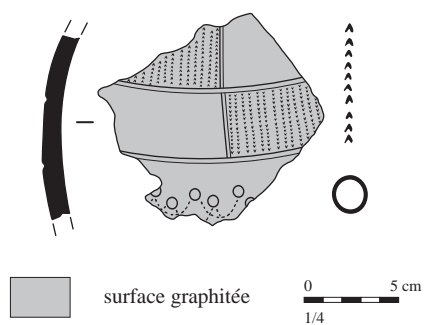

Mobilier issu des comblements liés à l'abandon de la structure. D'après Menez, 2009, p. 158, fig. 146

Situation géographique et contexte géologique			
Département	Côtes-d'Armor (22)	Lieu-dit IGN	Saint-Symphorien
Commune	Paule	Autre toponyme utilisé	
Coordonnées Lambert II étendu		Position topographique	Rebord
X =	170956	Y =	2373470
Altitude NGF (m)	270	Nature du substrat	Grès
		Compacité du substrat	Altéré
Références cadastrales (2014)	Section	ZW	Parcelle 48

Découverte, interventions et enregistrement		N° EA Patriarche	22 163 0004
Intervention(s) sur la structure étudiée		N° de la structure	1656 ; 1657 ; 1659 ; 1660
Année de découverte	1996	Opération(s) liée(s)	1985 / MENEZ Yves / FP / 3 / 1996
Type(s) d'intervention(s)	Fouille extensive		
Bibliographie			
<p>Menez, 2009 - MENEZ Y., <i>Le Camp de Saint-Symphorien à Paule (Côtes-d'Armor) et les résidences de l'aristocratie du second âge du Fer en France septentrionale</i>, thèse de doctorat, Université de Paris I-Panthéon Sorbonne, 2009, vol I. p. 108-109 et 131, vol. II fig. 117-119 p. 127-129 et fig. 147 p. 159.</p> <p>Cherel et al., à paraître - CHEREL A.-F., MENEZ Y., LIEVILLE O., "Les céramiques gauloises en Bretagne. Évolution des formes et des décors entre le VI^e et I^{er} siècle avant notre ère", à paraître.</p>			

Contexte archéologique		Contexte renseigné ?	oui	Habitat rattaché	H4b/H4c
<input checked="" type="checkbox"/> Habitat	<input checked="" type="checkbox"/> Voie protohistorique	<input type="checkbox"/> Enclos ou fossés non datés	<input type="checkbox"/> Meule		
<input checked="" type="checkbox"/> Espace funéraire	<input checked="" type="checkbox"/> Autre architecture souterraine	<input type="checkbox"/> Tesson de céramique	<input type="checkbox"/> Fragments d'argile cuite		
<input checked="" type="checkbox"/> Stèle	<input type="checkbox"/> Ensemble de structures mal défini	<input type="checkbox"/> Dépôt de haches à douille			
Habitat de l'âge du Fer exploré exhaustivement au cours de campagnes de fouilles préventives et programmées.					
Structures en lien direct avec l'architecture souterraine		<input checked="" type="checkbox"/> Fossé	<input checked="" type="checkbox"/> Habitation probable	<input type="checkbox"/> Ensemble de trous de poteaux	

Architecture de la structure		Plan relevé ?	oui	Structure connue dans son ensemble ?	oui
Surface totale (m ²)	28,80	Longueur développée (m)	29,70	Nombre d'accès	2
Surface utilisable (m ²)	22,60	Type d'architecture	1113	Nombre de salles distinctes	7
<p>Souterrain comprenant deux puits d'accès A1 et A2, qui ont permis à deux équipes de forer deux séries de salles S1 à S7, toutes reliées par des chatières P1 à P8. Une première équipe de terrassiers a creusé le puits A1, profond et quadrangulaire, puis a engagé le percement de salles, dans les quatre directions offertes par l'orientation des parois du puits. Au sud, elle a creusé une petite salle elliptique S1 ; à l'est, deux salles S2 et S3, suivant un axe plus ou moins parallèle au fossé d'enclos implanté juste au nord du souterrain ; au nord, une vaste salle coudée S4, dont l'axe bifurque pour s'aligner également avec celui du fossé. Enfin, à l'ouest, une chatière P5 relie ce secteur à la seconde partie du souterrain. Cette dernière prend naissance au niveau du puits d'accès A2, qui s'ouvre dans le flanc méridional du fossé d'enclos. Après deux marches, une enfilade de trois salles, S5 à S7, s'enfonce dans la roche. La salle médiane, S6, est rejointe au niveau de son extrémité sud-est par la chatière P5 et le reste du réseau souterrain. La paroi septentrionale des salles S3 et S4 n'est séparée du fossé d'enclos contemporain que par 0,15 à 0,30 m de roche.</p> <p>Alors que le puits A2 s'ouvre dans le fossé de l'enclos constituant le coeur de l'habitat, l'ouverture en surface de l'accès A1 est située au niveau d'un bâtiment adossé au rempart nord.</p>					

Complements, mobiliers et datations

Types de mobiliers et vestiges pouvant être attribués à l'âge du Fer, découverts dans la structure

- | | | | |
|---|---|---|--|
| <input type="checkbox"/> Aucun (non fouillé) | <input type="checkbox"/> Élément lié à la prod. de sel | <input type="checkbox"/> Meule complète ou fragmentée | <input type="checkbox"/> Outillage lithique (silex taillé, percuteur...) |
| <input type="checkbox"/> Aucun (vide) | <input type="checkbox"/> Fragment de bois | <input type="checkbox"/> Objet de parure métallique | <input type="checkbox"/> Peson |
| <input checked="" type="checkbox"/> Céramique | <input type="checkbox"/> Fgmt de TC avec empreinte de clayonnage | <input type="checkbox"/> Objet de parure non métallique | <input type="checkbox"/> Plaque foyère |
| <input checked="" type="checkbox"/> Charbon | <input checked="" type="checkbox"/> Fragment de terre cuite indéterminé | <input type="checkbox"/> Objet en fer | <input type="checkbox"/> Résidu d'activité métallurgique |
| <input type="checkbox"/> Chenet | <input type="checkbox"/> Fusaïole | <input type="checkbox"/> Ossement de faune | <input type="checkbox"/> Stèle |
| <input type="checkbox"/> Coquillage | <input type="checkbox"/> Hache à douille en alliage cuivreux | <input type="checkbox"/> Ossement humain | <input type="checkbox"/> Reste carpologique |
| <input type="checkbox"/> Creuset | <input type="checkbox"/> Hache lithique polie | <input type="checkbox"/> Ossement indéterminé | |

Complements et mobiliers liés à l'utilisation de la structure

La paroi septentrionale de la salle S3 s'est vraisemblablement effondrée lors de son creusement, en raison de la trop faible épaisseur qui la séparait du fossé d'enclos. Une couche de pierraille de grès analogue au substrat, qui repose sur le fond de cette salle, doit résulter de cet effondrement. La salle a dès lors été comblée à l'aide d'un remblai de terre, mêlé de quelques charbons de bois et de débris d'argile cuite ; ce remblai a été maintenu, sur le flanc du fossé, par un parement de blocs de grès. La chatière P3 a été bloquée afin de conserver le reste du souterrain fonctionnel.

Vestige daté par ¹⁴CDatation ¹⁴C

Datation des mobiliers liés à l'utilisation

Borne inférieure

Borne supérieure

Fiable ? oui**Complements et mobiliers liés à l'abandon de la structure**

Lors de l'abandon du reste du souterrain, une seconde phase de remblai a condamné les salles S1, S2, S4, S5 et la moitié de la salle S6. Les voûtes ont été percées et un apport de pierrailles, de terre brune et de niveaux de cendres ou d'argile cuite, qui résultent manifestement du déblaiement de décombres suite à un incendie, a été étalé dans les salles. La moitié sud-est de la salle S6 et la salle S7, dont la voûte a probablement été considérée comme suffisamment épaisse pour ne pas s'effondrer, n'ont pas été remblayées. La chatière P5 a alors été scellée à l'aide de pierraille, et les remblais contenus dans la partie nord-ouest de la salle S6 ont été maintenus à l'aide de blocs de grès. Les remblais rejetés lors de l'abandon ont livré de nombreux fragments d'architectures en terre brûlées, des charbons de bois, et 309 tessons. Le mobilier céramique est attribué au premier quart du II^e s. avant n. è. (Cherel *et al.*, à paraître). L'abandon de ce souterrain peut donc être associé à la phase de restructuration de l'habitat qui a suivi l'incendie de la forteresse, au cours du second quart du II^e s. avant n. è.

Vestige daté par ¹⁴CDatation ¹⁴C

Datation des mobiliers liés à l'abandon

Borne inférieure 200

Borne supérieure 175

Fiable ? oui**Complements et mobiliers postérieurs à l'abandon de la structure**

Les plafonds des deux salles laissées en partie vides lors de l'abandon ont fini par céder après quelques décennies ; la dépression alors formée par l'effondrement a été comblée à l'aide d'un remblai de terres brunes ou cendreuse en partie issues de l'atelier d'un forgeron ; quelques culots de forge et de nombreuses battitures ont été retrouvés dans ces terres.

Complements et mobiliers non rattachés à une phase précise

Datation des mobiliers non rattachés à une phase précise

Borne inférieure

Borne supérieure

Fiable ? oui

Interprétation de la structure Souterrain

Fiabilité A1

Remarques "Souterrain 8" de Saint-Symphorien (Menez, 2009).

Documents complémentaires

N°	1	2	3	4	L	l	H rel.	H res.	Aménagements	Surf.	Surf. utile
A1	1	2	0		1,45	1,30	2,55	2,95		1,80	
A2	1	1	1		1,10	0,95	2,20	2,60		0,75	
S1	1	1	2	0	1,45	1,15		1,00		1,25	1,25
S2	1	1	3	0	2,15	1,20	?	?		2,45	2,45
S3	1	1	1	0	2,50	1,50		1,15		3,15	3,15
S4	1	3	1	0	5,20	1,20	?	?		5,10	5,10
S5	1	1	3	0	2,00	1,65		1,50		2,95	2,95
S6	1	3	1	0	4,20	1,45	?	?		5,35	5,35
S7	1	1	2	0	2,00	1,60	?	?		2,35	2,35
P1	1	1	0	0	0,40	0,50	?	?		0,25	
P2	1	2	0	2	1,10	0,65	1,05	1,00		0,70	
P3	1	1	0	0	0,50	0,45	?	?		0,20	
P4	1	1	0	4	0,45	0,50	0,85	0,85		0,20	
P5	1	1	1	3	0,55	0,55	1,20	1,20		0,35	
P6	1	1	2	2	0,85	0,75	?	?		0,70	
P7	1	1	0	2	0,85	0,50		1,30		0,60	
P8	1	1	0	0	0,80	0,80	?	?		0,65	
St					29,70					28,80	22,60

Décomposition de la structure en éléments constitutifs

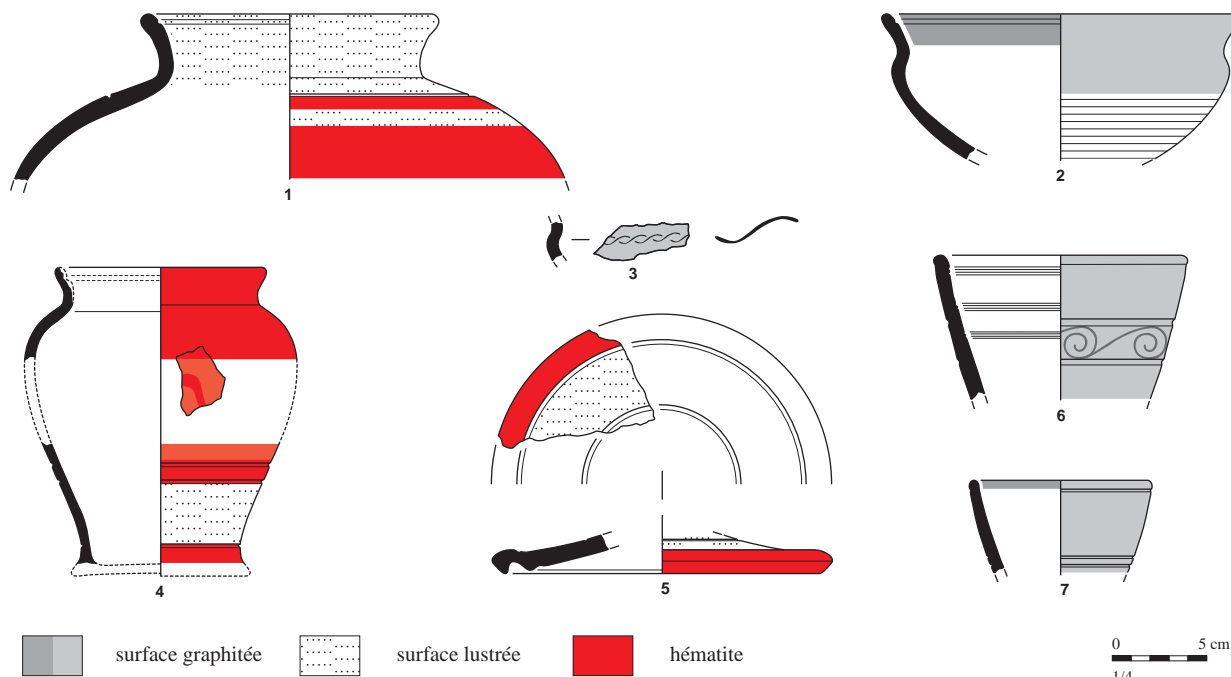

Mobilier issu des comblements liés à l'abandon de la structure. D'après Menez, 2009, p. 159, fig. 147

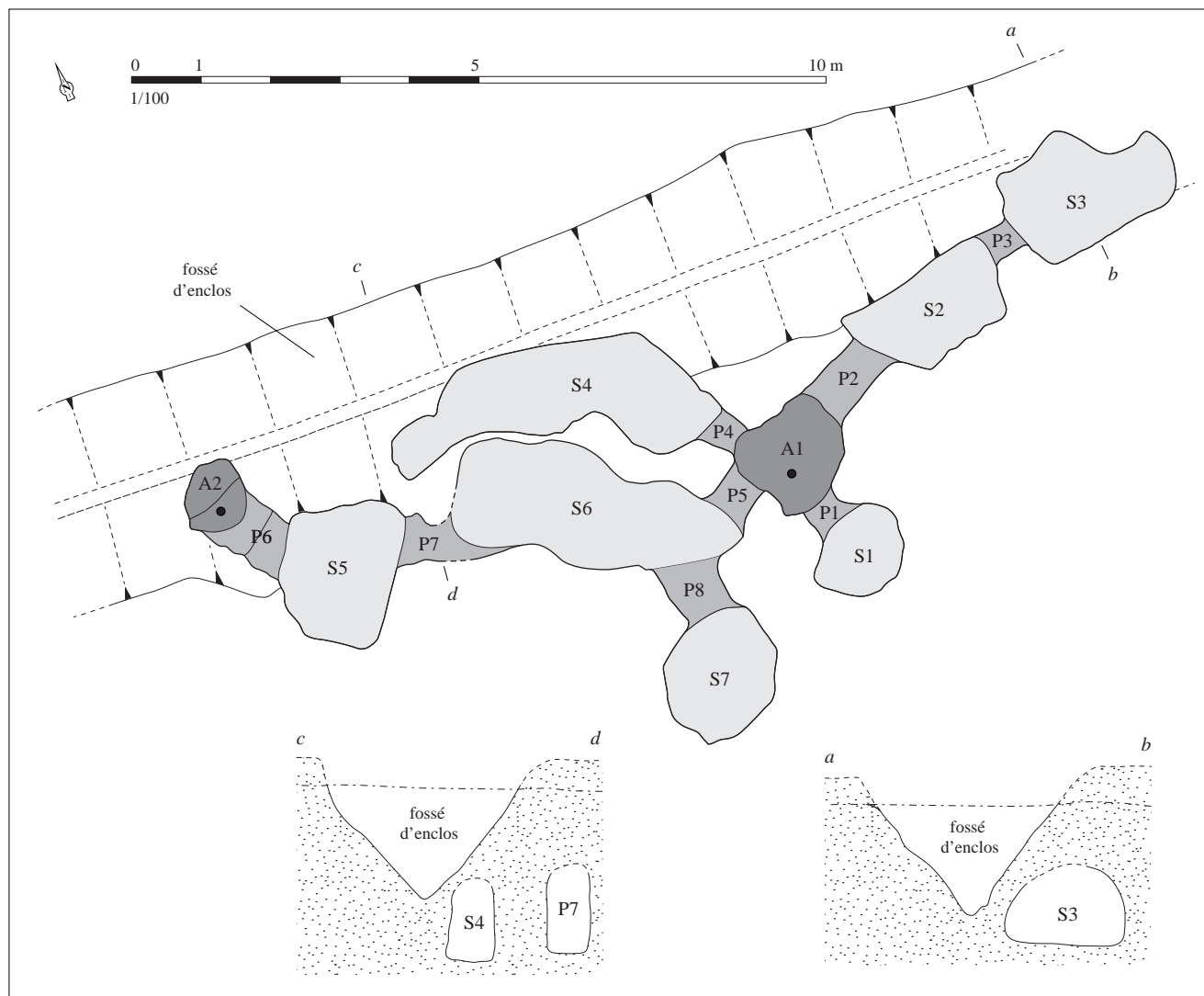

Relevé normalisé de la structure. DAO S. Bossard, d'après Menez, 2009, p. 127, fig. 117

Situation géographique et contexte géologiqueDépartement **Morbihan (56)** Lieu-dit IGN **Bolouan**Commune **Péaule** Autre toponyme utilisé **Bolouan**

Coordonnées Lambert II étendu

X = 250510 Y = 2296700

Altitude NGF (m) ?

Position topographique Indéterminé

Nature du substrat Indéterminé

Compacité du substrat Indéterminé

Références cadastrales (2014) Section ? Parcelle ?

Découverte, interventions et enregistrement

N° EA Patriarche Aucun

Intervention(s) sur la structure étudiée

N° de la structure

Année de découverte 1909

Opération(s) liée(s)

Type(s) d'intervention(s) Description sommaire

Bibliographie

Ducourtioux, 1909 - DUCOURTIOUX, "Procès-Verbaux", *BSPM*, 1909, P.-V. p. 45.**Contexte archéologique**

Contexte renseigné ? non

Habitat rattaché

- Habitat
 Voie protohistorique
 Enclos ou fossés non datés
 Meule
 Espace funéraire
 Autre architecture souterraine
 Tessons de céramique
 Fragments d'argile cuite
 Stèle
 Ensemble de structures mal défini
 Dépôt de haches à douille

Structures en lien direct avec l'architecture souterraine Fossé Habitation probable Ensemble de trous de poteaux**Architecture de la structure**

Plan relevé ? non

Structure connue dans son ensemble ? non

Surface totale (m²)

Longueur développée (m)

Nombre d'accès

Surface utilisable (m²)Type
d'architecture

Nombre de salles distinctes

Souterrain d'au moins 10 m de long, et mesurant 1,50 m de haut pour 1 m de large.

Complements, mobiliers et datations

Types de mobiliers et vestiges pouvant être attribués à l'âge du Fer, découverts dans la structure

- | | | | |
|---|--|---|--|
| <input checked="" type="checkbox"/> Aucun (non fouillé) | <input type="checkbox"/> Élément lié à la prod. de sel | <input type="checkbox"/> Meule complète ou fragmentée | <input type="checkbox"/> Outillage lithique (silex taillé, percuteur...) |
| <input type="checkbox"/> Aucun (vide) | <input type="checkbox"/> Fragment de bois | <input type="checkbox"/> Objet de parure métallique | <input type="checkbox"/> Peson |
| <input type="checkbox"/> Céramique | <input type="checkbox"/> Fgmt de TC avec empreinte de clayonnage | <input type="checkbox"/> Objet de parure non métallique | <input type="checkbox"/> Plaque foyère |
| <input type="checkbox"/> Charbon | <input type="checkbox"/> Fragment de terre cuite indéterminé | <input type="checkbox"/> Objet en fer | <input type="checkbox"/> Résidu d'activité métallurgique |
| <input type="checkbox"/> Chenet | <input type="checkbox"/> Fusaïole | <input type="checkbox"/> Ossement de faune | <input type="checkbox"/> Stèle |
| <input type="checkbox"/> Coquillage | <input type="checkbox"/> Hache à douille en alliage cuivreux | <input type="checkbox"/> Ossement humain | <input type="checkbox"/> Reste carpologique |
| <input type="checkbox"/> Creuset | <input type="checkbox"/> Hache lithique polie | <input type="checkbox"/> Ossement indéterminé | |

Complements et mobiliers liés à l'utilisation de la structure

Vestige daté par ¹⁴CDatation ¹⁴C

Datation des mobiliers liés à l'utilisation

Borne inférieure

Borne supérieure

Fiable ?

 oui

Complements et mobiliers liés à l'abandon de la structure

Vestige daté par ¹⁴CDatation ¹⁴C

Datation des mobiliers liés à l'abandon

Borne inférieure

Borne supérieure

Fiable ?

 oui

Complements et mobiliers postérieurs à l'abandon de la structure

Complements et mobiliers non rattachés à une phase précise

Datation des mobiliers non rattachés à
une phase précise

Borne inférieure

Borne supérieure

Fiable ?

 oui

Interprétation de la structure Souterrain

Fiabilité D

Remarques Souterrain non daté.

Situation géographique et contexte géologique

Département	Côtes-d'Armor (22)	Lieu-dit IGN	Trézéan
Commune	Péderneac	Autre toponyme utilisé	
Coordonnées Lambert II étendu		Position topographique	Versant
X = 185255	Y = 2414259	Nature du substrat	Dolérite
Altitude NGF (m)	161	Compacité du substrat	Compact et diaclasé
Références cadastrales (2014)	Section 3	Parcelle	252

Découverte, interventions et enregistrement

N° EA Patriarche 22 164 0001

Intervention(s) sur la structure étudiée	N° de la structure
Année de découverte années 1930	Opération(s) liée(s) 247 / GIOT Pierre-Roland / SU / 1 / 1973
Type(s) d'intervention(s) Fouille partielle de la structure	

Bibliographie

Giot, Monnier, 1978 - GIOT P.-R., MONNIER J.-L., "Trézéan en Péderneac (Côtes-du-Nord)", in GIOT P.-R. LECERF Y., LECORNEC J., LE ROUX C.-T., *Souterrains armoricains de l'âge du Fer*, Rennes, laboratoire "Anthropologie - Préhistoire - Protohistoire - Quaternaire armoricains", 1978, p. 32-38.

Contexte archéologique

Contexte renseigné ? non

Habitat rattaché

- Habitat Voie protohistorique Enclos ou fossés non datés Meule
 Espace funéraire Autre architecture souterraine Tessons de céramique Fragments d'argile cuite
 Stèle Ensemble de structures mal défini Dépôt de haches à douille

Structures en lien direct avec l'architecture souterraine Fossé Habitation probable Ensemble de trous de poteaux

Architecture de la structure

Plan relevé ? oui

Structure connue dans son ensemble ? non

Surface totale (m ²)	37,40+	Longueur développée (m)	38,50+	Nombre d'accès	?
Surface utilisable (m ²)	?	Type d'architecture	112	Nombre de salles distinctes	?

Souterrain composé d'au moins un puits d'accès A1 et d'une série de salles allongées au contour irrégulier. Il est difficile de distinguer différentes salles, d'autant plus qu'une seule chatière marquée par un étranglement net a été observée (P2). La séparation effectuée ici entre les divers éléments est donc arbitraire, mais permet de faire la distinction entre des salles d'orientation différente. Un court passage P1 assure la jonction entre le puits d'accès et un boyau orienté nord-ouest/sud-est, S1, perpendiculaire à l'axe partant du puits et conduisant à la salle S3. En suivant cet axe, après avoir traversé la salle S1, une chatière P2 marque une limite claire entre la première salle et un long boyau S2, se développant vers le sud-est. En face de la chatière P2, une salle en abside S3 pourrait avoir accueilli un second puits d'accès A2 - une stèle a été introduite depuis la surface par un orifice s'ouvrant dans le plafond de la salle S3, mais il n'a pas été possible de déterminer si cet orifice correspond à un percement originel, ou bien à un effondrement ou une ouverture creusée dans un second temps, afin de descendre la stèle dans le souterrain. Le boyau S2, long de plus de 15 m, conduit à un embranchement : deux galeries s'étendent vers l'est (S4) et le sud (S5). À la croisée des trois salles, un autre puits d'accès A3 a pu avoir existé ; cependant, la fouille n'en a pas apporté la certitude. Peu avant l'embranchement, un autre boyau prend naissance, et se dirige vers l'ouest ; il a été détruit par une carrière dont l'exploitation a été à l'origine de la découverte du souterrain. Sa longueur dépassait vraisemblablement 5 m.

La longueur développée de la totalité du souterrain était donc supérieure à 40 m. Il est difficile de reconnaître les salles dans lesquelles pouvaient être stockées des denrées : la longue galerie S2 correspond-elle à un espace de stockage, ou bien à un boyau destiné essentiellement à assurer la jonction entre deux souterrains originels, l'un au sud et l'autre au nord ?

Complements, mobiliers et datations

Types de mobiliers et vestiges pouvant être attribués à l'âge du Fer, découverts dans la structure

- | | | | |
|---|---|--|--|
| <input type="checkbox"/> Aucun (non fouillé) | <input type="checkbox"/> Élément lié à la prod. de sel | <input type="checkbox"/> Meule complète ou fragmentée | <input type="checkbox"/> Outillage lithique (silex taillé, perceur...) |
| <input type="checkbox"/> Aucun (vide) | <input type="checkbox"/> Fragment de bois | <input type="checkbox"/> Objet de parure métallique | <input type="checkbox"/> Peson |
| <input checked="" type="checkbox"/> Céramique | <input checked="" type="checkbox"/> Fgmt de TC avec empreinte de clayonnage | <input type="checkbox"/> Objet de parure non métallique | <input type="checkbox"/> Plaque foyère |
| <input checked="" type="checkbox"/> Charbon | <input type="checkbox"/> Fragment de terre cuite indéterminé | <input type="checkbox"/> Objet en fer | <input type="checkbox"/> Résidu d'activité métallurgique |
| <input type="checkbox"/> Chenet | <input type="checkbox"/> Fusaïole | <input type="checkbox"/> Ossement de faune | <input checked="" type="checkbox"/> Stèle |
| <input type="checkbox"/> Coquillage | <input type="checkbox"/> Hache à douille en alliage cuivreux | <input type="checkbox"/> Ossement humain | <input type="checkbox"/> Reste carpologique |
| <input type="checkbox"/> Creuset | <input type="checkbox"/> Hache lithique polie | <input checked="" type="checkbox"/> Ossement indéterminé | |

Complements et mobiliers liés à l'utilisation de la structure

Vestige daté par ¹⁴CDatation ¹⁴C

Datation des mobiliers liés à l'utilisation

Borne inférieure

Borne supérieure

Fiable ? oui

Complements et mobiliers liés à l'abandon de la structure

Lors de l'abandon, le puits d'accès A1 a été obturé par un remblai constitué principalement de terre, avec quelques pierres dispersées, de nombreux fragments de terre brûlée, sur lesquels était imprimée l'empreinte de clayonnages, ainsi que quelques tessons et d'abondants charbons de bois. Ce cône de terre s'est en partie déversé jusqu'à l'entrée de la salle S3. Dans la première salle, probablement à la base de cet apport de terre, 39 tessons, un galet de quartz et un fragment d'os ont aussi été retrouvés. Le mobilier a été daté du début du IV^e s. avant n. è. (Cherel *et al.*, à paraître).

Vestige daté par ¹⁴C Charbon provenant du remplissage de la salle S1Datation ¹⁴C GIF-3204 : 2260 +/- 90 B.P. / dat. 1978 : 400-300 av. n. è. / dat. 2015 : 728-54 av. n. è. ; 95,4 %

Datation des mobiliers liés à l'abandon

Borne inférieure 400

Borne supérieure 375

Fiable ? oui

Complements et mobiliers postérieurs à l'abandon de la structure

Complements et mobiliers non rattachés à une phase précise

Quelques fragments de clayonnage et quelques petits tessons ont été rencontrés à la croisée des salles S2, S4 et S5, à la base du remplissage. Vers ce même emplacement, les exploitants de la ferme de Trézéan avaient retiré, avant la fouille, deux stèles en granite ; une troisième a été découverte dans la salle S3, coincée en travers, introduite à travers le plafond. Il n'a pas été possible de déterminer à quel moment ces stèles ont été rejetées dans le souterrain - lors de l'abandon, dans de possibles puits d'accès A2 et A3, ou ultérieurement, alors que des effondrements ont fait apparaître, à la surface, des ouvertures à ces deux emplacements ?

Datation des mobiliers non rattachés à une phase précise

Borne inférieure

Borne supérieure

Fiable ? oui

Interprétation de la structure Souterrain

Fiabilité A2

Remarques Souterrain de l'âge du Fer avéré. Classé monument historique par décret du 31 janvier 1958. Réunion de deux souterrains par un long boyau ?

Documents complémentaires

N°	1	2	3	4	L	l	H rel.	H res.	Aménagements	Surf.	Surf. utile
A1	1	2	0		1,05	0,90	2,00			0,90	
A2	1	0	0		?	?	?	?		?	
A3	1	0	0		?	?	?	?		?	
S1	1	3	1	0	5,10	1,00	0,90			5,15	5,15
S2	1	3	1	0	15,60	0,95	1,20			17,80	17,80?
S3	1	1	1	0	1,50	1,20	?			1,70	1,70
S4	1	3	1	0	3,90	1,25	1,25			4,45	4,45
S5	1	3	1	0	5,80	1,05	1,05			5,95	5,95
P1	1	3	1	4	0,70	0,75	1,25			0,55	
P2	1	1	1	4	0,60	0,55	0,75			0,45	
P3	1	3	1	4	0,50	0,75	1,20			0,45	
St					38,50+					37,40+	?

Décomposition de la structure en éléments constitutifs

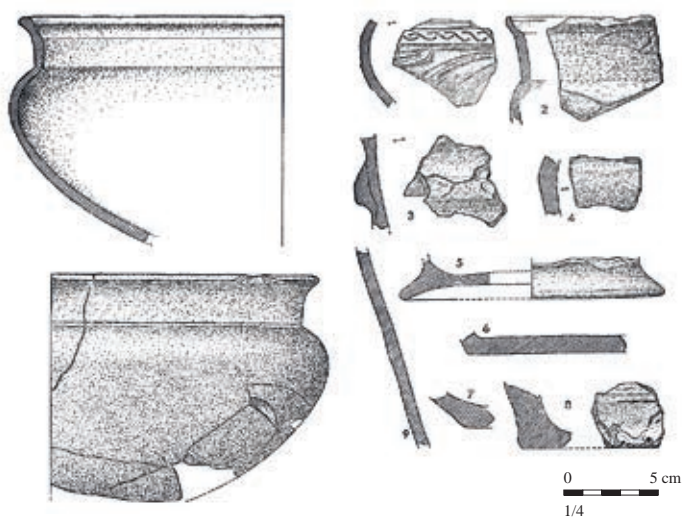

Mobilier issu des comblements liés à l'abandon de la structure. D'après Giot, Monnier, 1978, p. 37-38, pl. I et II

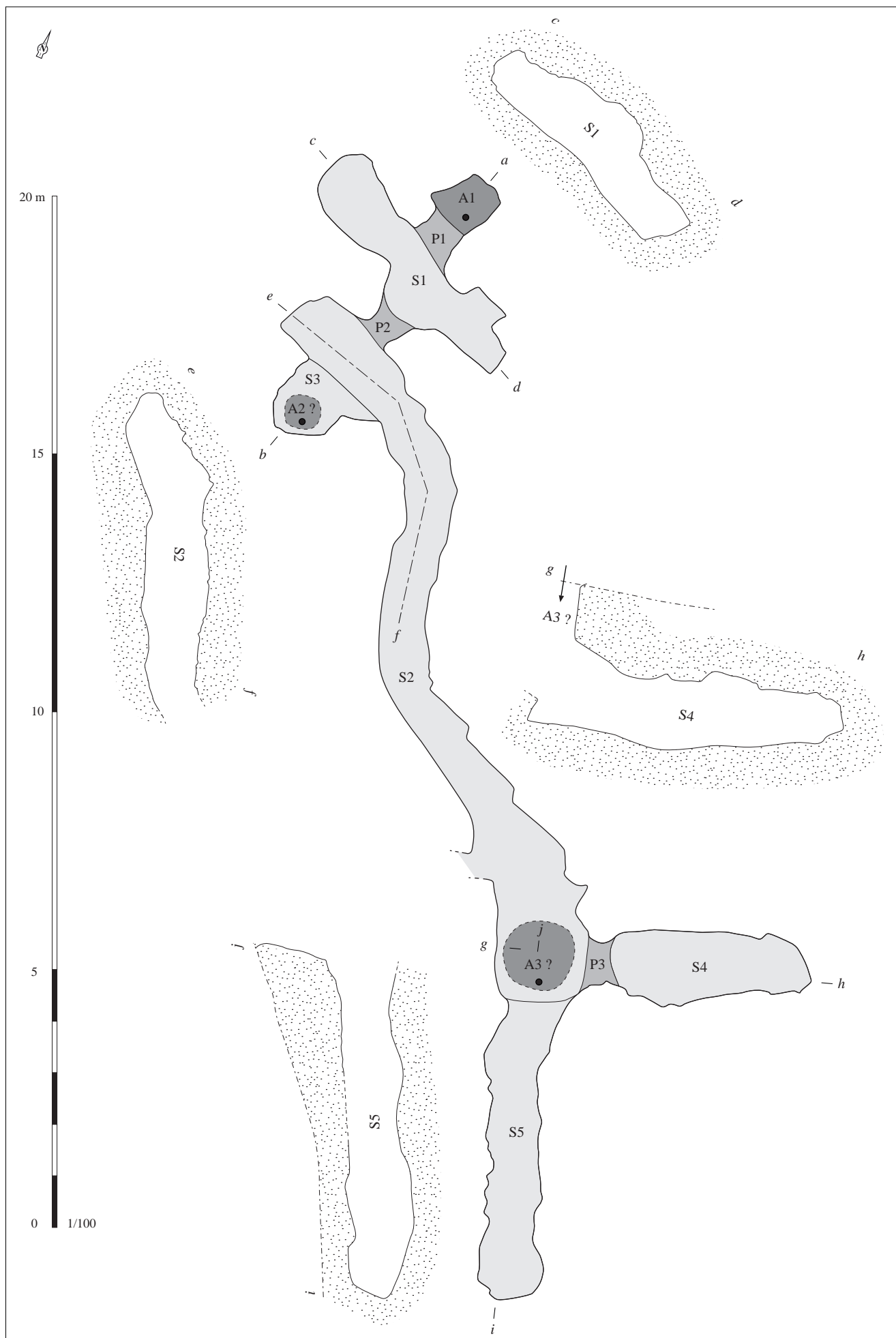

Situation géographique et contexte géologique			
Département	Côtes-d'Armor (22)	Lieu-dit IGN	Le Moulin Tison (?)
Commune	Pengilly	Autre toponyme utilisé	Le Chesnaye
Coordonnées Lambert II étendu		Position topographique	Indéterminé
X =	243007	Y =	2385116
Altitude NGF (m) ?		Nature du substrat	Indéterminé
		Compacité du substrat	Indéterminé
Références cadastrales (2014)		Section ?	Parcelle ?

Découverte, interventions et enregistrement		N° EA Patriarche	22 165 0006
Intervention(s) sur la structure étudiée		N° de la structure	
Année de découverte ?		Opération(s) liée(s)	
Type(s) d'intervention(s)	Signalement		
Bibliographie			
Documentation du SRA Bretagne.			

Contexte archéologique		Contexte renseigné ?	non	Habitat rattaché
<input type="checkbox"/> Habitat	<input type="checkbox"/> Voie protohistorique	<input type="checkbox"/> Enclos ou fossés non datés	<input type="checkbox"/> Meule	
<input type="checkbox"/> Espace funéraire	<input type="checkbox"/> Autre architecture souterraine	<input type="checkbox"/> Tessons de céramique	<input type="checkbox"/> Fragments d'argile cuite	
<input type="checkbox"/> Stèle	<input type="checkbox"/> Ensemble de structures mal défini	<input type="checkbox"/> Dépôt de haches à douille		
Structures en lien direct avec l'architecture souterraine				
<input type="checkbox"/> Fossé <input type="checkbox"/> Habitation probable <input type="checkbox"/> Ensemble de trous de poteaux				

Architecture de la structure		Plan relevé ?	non	Structure connue dans son ensemble ?	non
Surface totale (m ²)	Longueur développée (m)	Nombre d'accès			
Surface utilisable (m ²)	Type d'architecture	Nombre de salles distinctes			
Aucune information.					

Complements, mobiliers et datations

Types de mobiliers et vestiges pouvant être attribués à l'âge du Fer, découverts dans la structure

- | | | | |
|---|--|---|--|
| <input type="checkbox"/> Aucun (non fouillé) | <input type="checkbox"/> Élément lié à la prod. de sel | <input type="checkbox"/> Meule complète ou fragmentée | <input type="checkbox"/> Outillage lithique (silex taillé, percuteur...) |
| <input type="checkbox"/> Aucun (vide) | <input type="checkbox"/> Fragment de bois | <input type="checkbox"/> Objet de parure métallique | <input type="checkbox"/> Peson |
| <input checked="" type="checkbox"/> Céramique | <input type="checkbox"/> Fgmt de TC avec empreinte de clayonnage | <input type="checkbox"/> Objet de parure non métallique | <input type="checkbox"/> Plaque foyère |
| <input type="checkbox"/> Charbon | <input type="checkbox"/> Fragment de terre cuite indéterminé | <input type="checkbox"/> Objet en fer | <input type="checkbox"/> Résidu d'activité métallurgique |
| <input type="checkbox"/> Chenet | <input type="checkbox"/> Fusaïole | <input type="checkbox"/> Ossement de faune | <input type="checkbox"/> Stèle |
| <input type="checkbox"/> Coquillage | <input type="checkbox"/> Hache à douille en alliage cuivreux | <input type="checkbox"/> Ossement humain | <input type="checkbox"/> Reste carpologique |
| <input type="checkbox"/> Creuset | <input type="checkbox"/> Hache lithique polie | <input type="checkbox"/> Ossement indéterminé | |

Complements et mobiliers liés à l'utilisation de la structure

Vestige daté par ¹⁴CDatation ¹⁴C

Datation des mobiliers liés à l'utilisation

Borne inférieure

Borne supérieure

Fiable ?

 oui

Complements et mobiliers liés à l'abandon de la structure

Vestige daté par ¹⁴CDatation ¹⁴C

Datation des mobiliers liés à l'abandon

Borne inférieure

Borne supérieure

Fiable ?

 oui

Complements et mobiliers postérieurs à l'abandon de la structure

Complements et mobiliers non rattachés à une phase précise

Neuf tessons ont été prélevés dans cette structure, sans information sur leur provenance exacte.

Datation des mobiliers non rattachés à
une phase précise

Borne inférieure

Borne supérieure

Fiable ?

 oui

Interprétation de la structure Cavitité

Fiabilité E

Remarques

En l'absence de toute description de l'architecture ou des tessons découverts, il est impossible d'affirmer qu'il s'agit d'un souterrain de l'âge du Fer.

Situation géographique et contexte géologique

Département	Morbihan (56)	Lieu-dit IGN	Corfmaout
Commune	Persquen	Autre toponyme utilisé	
Coordonnées Lambert II étendu		Position topographique	Versant
X = 185481	Y = 2350139	Nature du substrat	Granite
Altitude NGF (m)	140	Compacité du substrat	Indéterminé
Références cadastrales (2014)	Section	ZT	Parcelle 19

Découverte, interventions et enregistrement

N° EA Patriarche 56 156 0018

Intervention(s) sur la structure étudiée	N° de la structure
Année de découverte 1928 ; 1996	Opération(s) liée(s)
Type(s) d'intervention(s) Description sommaire	

Bibliographie

Gilles, 1929 - GILLES É., "Découverte de chambres souterraines", *BSPM*, 1929, P.-V. p. 3.
Provost, 2006 - PROVOST A., *Inventaire du patrimoine archéologique du Centre-Ouest Bretagne. Tome 1/5. Rapport de l'opération 2004-2005 de prospection-inventaire*, documentation du SRA Bretagne, 2006, n. p. [RAP02148]

Contexte archéologique

Contexte renseigné ? non

Habitat rattaché

- Habitat Voie protohistorique Enclos ou fossés non datés Meule
 Espace funéraire Autre architecture souterraine Tessons de céramique Fragments d'argile cuite
 Stèle Ensemble de structures mal défini Dépôt de haches à douille

Structures en lien direct avec l'architecture souterraine Fossé Habitation probable Ensemble de trous de poteaux

Architecture de la structure

Plan relevé ? non

Structure connue dans son ensemble ? non

Surface totale (m ²)	Longueur développée (m)	Nombre d'accès
Surface utilisable (m ²)	Type d'architecture	Nombre de salles distinctes

En 1928, découverte d'au moins deux salles communiquant par un boyau étroit. L'une est de plan circulaire, et mesurait 1,80 m de haut ; l'autre était située en contrebas.
 En 1996, nouvel effondrement, au niveau d'une salle souterraine non décrite.

Complements, mobiliers et datations

Types de mobiliers et vestiges pouvant être attribués à l'âge du Fer, découverts dans la structure

- | | | | |
|---|--|---|--|
| <input type="checkbox"/> Aucun (non fouillé) | <input type="checkbox"/> Élément lié à la prod. de sel | <input type="checkbox"/> Meule complète ou fragmentée | <input type="checkbox"/> Outillage lithique (silex taillé, percuteur...) |
| <input type="checkbox"/> Aucun (vide) | <input type="checkbox"/> Fragment de bois | <input type="checkbox"/> Objet de parure métallique | <input type="checkbox"/> Peson |
| <input checked="" type="checkbox"/> Céramique | <input type="checkbox"/> Fgmt de TC avec empreinte de clayonnage | <input type="checkbox"/> Objet de parure non métallique | <input type="checkbox"/> Plaque foyère |
| <input type="checkbox"/> Charbon | <input type="checkbox"/> Fragment de terre cuite indéterminé | <input type="checkbox"/> Objet en fer | <input type="checkbox"/> Résidu d'activité métallurgique |
| <input type="checkbox"/> Chenet | <input type="checkbox"/> Fusaïole | <input type="checkbox"/> Ossement de faune | <input type="checkbox"/> Stèle |
| <input type="checkbox"/> Coquillage | <input type="checkbox"/> Hache à douille en alliage cuivreux | <input type="checkbox"/> Ossement humain | <input type="checkbox"/> Reste carpologique |
| <input type="checkbox"/> Creuset | <input type="checkbox"/> Hache lithique polie | <input type="checkbox"/> Ossement indéterminé | |

Complements et mobiliers liés à l'utilisation de la structure

Vestige daté par ¹⁴CDatation ¹⁴C

Datation des mobiliers liés à l'utilisation

Borne inférieure

Borne supérieure

Fiable ?

 oui

Complements et mobiliers liés à l'abandon de la structure

Vestige daté par ¹⁴CDatation ¹⁴C

Datation des mobiliers liés à l'abandon

Borne inférieure

Borne supérieure

Fiable ?

 oui

Complements et mobiliers postérieurs à l'abandon de la structure

Complements et mobiliers non rattachés à une phase précise

Découverte de fragments de céramique en 1996, non décrits.

Datation des mobiliers non rattachés à
une phase précise

Borne inférieure

Borne supérieure

Fiable ?

 oui

Interprétation de la structure Souterrain

Fiabilité D

Remarques Deux mentions sur le même lieu-dit, probablement le même souterrain, non daté.

Situation géographique et contexte géologique

Département **Finistère (29)** Lieu-dit IGN **Lesmadec**
 Commune **Peumerit** Autre toponyme utilisé

Coordonnées Lambert II étendu

X = 104427 Y = 2348372

Altitude NGF (m) 82

Position topographique Rebord

Nature du substrat Indéterminé

Compacité du substrat Indéterminé

Références cadastrales (2014)

Section ZB

Parcelle 177

Découverte, interventions et enregistrement

N° EA Patriarche 29 159 0006

Intervention(s) sur la structure étudiée

N° de la structure

Année de découverte 1995

Opération(s) liée(s)

Type(s) d'intervention(s) Signalement

Bibliographie

Le Goffic, 1996 - LE GOFFIC M., "Notices d'archéologie finistérienne (année 1995)", *BSAF*, t. CXXV, 1996, p. 47.**Contexte archéologique**

Contexte renseigné ? non

Habitat rattaché

- Habitat Voie protohistorique Enclos ou fossés non datés Meule
 Espace funéraire Autre architecture souterraine Tessons de céramique Fragments d'argile cuite
 Stèle Ensemble de structures mal défini Dépôt de haches à douille

Structures en lien direct avec l'architecture souterraine Fossé Habitation probable Ensemble de trous de poteaux**Architecture de la structure**

Plan relevé ? non

Structure connue dans son ensemble ? non

Surface totale (m²) Longueur développée (m) Nombre d'accès
 Surface utilisable (m²) Type d'architecture Nombre de salles distinctes

Effondrement au niveau d'une salle non décrite.

Complements, mobiliers et datations

Types de mobiliers et vestiges pouvant être attribués à l'âge du Fer, découverts dans la structure

- | | | | |
|---|--|---|--|
| <input checked="" type="checkbox"/> Aucun (non fouillé) | <input type="checkbox"/> Élément lié à la prod. de sel | <input type="checkbox"/> Meule complète ou fragmentée | <input type="checkbox"/> Outillage lithique (silex taillé, percuteur...) |
| <input type="checkbox"/> Aucun (vide) | <input type="checkbox"/> Fragment de bois | <input type="checkbox"/> Objet de parure métallique | <input type="checkbox"/> Peson |
| <input type="checkbox"/> Céramique | <input type="checkbox"/> Fgmt de TC avec empreinte de clayonnage | <input type="checkbox"/> Objet de parure non métallique | <input type="checkbox"/> Plaque foyère |
| <input type="checkbox"/> Charbon | <input type="checkbox"/> Fragment de terre cuite indéterminé | <input type="checkbox"/> Objet en fer | <input type="checkbox"/> Résidu d'activité métallurgique |
| <input type="checkbox"/> Chenet | <input type="checkbox"/> Fusaïole | <input type="checkbox"/> Ossement de faune | <input type="checkbox"/> Stèle |
| <input type="checkbox"/> Coquillage | <input type="checkbox"/> Hache à douille en alliage cuivreux | <input type="checkbox"/> Ossement humain | <input type="checkbox"/> Reste carpologique |
| <input type="checkbox"/> Creuset | <input type="checkbox"/> Hache lithique polie | <input type="checkbox"/> Ossement indéterminé | |

Complements et mobiliers liés à l'utilisation de la structure

Vestige daté par ¹⁴CDatation ¹⁴C

Datation des mobiliers liés à l'utilisation

Borne inférieure

Borne supérieure

Fiable ?

 oui

Complements et mobiliers liés à l'abandon de la structure

Vestige daté par ¹⁴CDatation ¹⁴C

Datation des mobiliers liés à l'abandon

Borne inférieure

Borne supérieure

Fiable ?

 oui

Complements et mobiliers postérieurs à l'abandon de la structure

Complements et mobiliers non rattachés à une phase précise

Datation des mobiliers non rattachés à
une phase précise

Borne inférieure

Borne supérieure

Fiable ?

 oui

Interprétation de la structure Cavités

Fiabilité E

Remarques Aucune information exploitable.

Situation géographique et contexte géologique

Département	Finistère (29)	Lieu-dit IGN	Lespurit Ellen
Commune	Peumerit	Autre toponyme utilisé	
Coordonnées Lambert II étendu		Position topographique	Versant
X =	103096	Nature du substrat	Granite
Y =	2349001	Compacité du substrat	Indéterminé
Altitude NGF (m)	71		
Références cadastrales (2014)	Section	ZA	Parcelle 39

Découverte, interventions et enregistrement

N° EA Patriarche 29 159 0012

Intervention(s) sur la structure étudiée	N° de la structure
Année de découverte 1985	Opération(s) liée(s) 867 / LE GOFFIC Michel / SU / 1 / 1985
Type(s) d'intervention(s) Fouille de la structure	

Bibliographie

Le Goffic, 1985 - Le Goffic M., *Le souterrain de l'âge du Fer de Lespurit-Ellen en Peumerit (Finistère)*, rapport de fouille de sauvetage, Rennes, documentation du SRA Bretagne, 1985, 12 p. et pl. [RAP00082]

Cherel et al., à paraître - CHEREL A.-F., MENEZ Y., LIERVILLE O., "Les céramiques gauloises en Bretagne. Évolution des formes et des décors entre le VI^e et I^{er} siècle avant notre ère", à paraître.

Contexte archéologique

Contexte renseigné ? non

Habitat rattaché

- | | | | |
|---|--|---|---|
| <input type="checkbox"/> Habitat | <input type="checkbox"/> Voie protohistorique | <input type="checkbox"/> Enclos ou fossés non datés | <input type="checkbox"/> Meule |
| <input type="checkbox"/> Espace funéraire | <input type="checkbox"/> Autre architecture souterraine | <input type="checkbox"/> Tessons de céramique | <input type="checkbox"/> Fragments d'argile cuite |
| <input type="checkbox"/> Stèle | <input type="checkbox"/> Ensemble de structures mal défini | <input type="checkbox"/> Dépôt de haches à douille | |

Structures en lien direct avec l'architecture souterraine Fossé Habitation probable Ensemble de trous de poteaux

Architecture de la structure

Plan relevé ? oui

Structure connue dans son ensemble ? oui

Surface totale (m ²)	18,50	Longueur développée (m)	14,30	Nombre d'accès	1
Surface utilisable (m ²)	14,70	Type d'architecture	1113	Nombre de salles distinctes	3

Souterrain composé d'un puits d'accès A1 qui débouche sur une première salle S1, développée vers le sud-est. Elle communique, au nord, avec une seconde salle S2 par une chatière P1, formée de pierres liées à l'argile blanche, indurée. Une dalle plate constitue le seuil, et est flanquée de deux autres pierres similaires disposées de chant, qui supportaient un linteau - ce dernier a été déplacé lors des visites reçues entre la découverte et la fouille du souterrain. Les espaces compris entre les montants et la voûte, taillée à ce niveau en arc en plein-cintre, sont comblés de dalles et de moellons de plus petit module. Cette chatière étroite et artificielle donne sur la salle S2, qui communique elle-même avec une troisième salle S3, s'étendant vers le nord-ouest. Le passage qui sépare ces deux dernières salles, P2, est plus large et plus haut que la chatière P1, mais est marqué par un seuil laissé en réserve dans la roche, et coiffé par une dalle plate rapportée.

Complements, mobiliers et datations

Types de mobiliers et vestiges pouvant être attribués à l'âge du Fer, découverts dans la structure

- | | | | |
|---|---|--|---|
| <input type="checkbox"/> Aucun (non fouillé) | <input type="checkbox"/> Élément lié à la prod. de sel | <input checked="" type="checkbox"/> Meule complète ou fragmentée | <input checked="" type="checkbox"/> Outillage lithique (silex taillé, percuteur...) |
| <input type="checkbox"/> Aucun (vide) | <input type="checkbox"/> Fragment de bois | <input type="checkbox"/> Objet de parure métallique | <input type="checkbox"/> Peson |
| <input checked="" type="checkbox"/> Céramique | <input checked="" type="checkbox"/> Fgmt de TC avec empreinte de clayonnage | <input type="checkbox"/> Objet de parure non métallique | <input type="checkbox"/> Plaque foyère |
| <input type="checkbox"/> Charbon | <input checked="" type="checkbox"/> Fragment de terre cuite indéterminé | <input type="checkbox"/> Objet en fer | <input type="checkbox"/> Résidu d'activité métallurgique |
| <input type="checkbox"/> Chenet | <input checked="" type="checkbox"/> Fusaïole | <input checked="" type="checkbox"/> Ossement de faune | <input type="checkbox"/> Stèle |
| <input type="checkbox"/> Coquillage | <input type="checkbox"/> Hache à douille en alliage cuivreux | <input type="checkbox"/> Ossement humain | <input type="checkbox"/> Reste carpologique |
| <input type="checkbox"/> Creuset | <input type="checkbox"/> Hache lithique polie | <input type="checkbox"/> Ossement indéterminé | |

Complements et mobiliers liés à l'utilisation de la structure

Une couche épaisse de 0,01 à 0,02 m, tassée, tapissait le granite au fond du puits d'accès ; les deux salles ont été découvertes vides de tout mobilier.

Vestige daté par ¹⁴CDatation ¹⁴C

Datation des mobiliers liés à l'utilisation Borne inférieure Borne supérieure Fiable ? oui

Complements et mobiliers liés à l'abandon de la structure

Le puits d'accès a été comblé à l'aide d'abondants blocs de granite et de terre brune, avec, à la base du remplissage, un niveau charbonneux ayant livré la quasi totalité du matériel céramique, ainsi que quelques débris d'architectures en terre brûlées. Parmi les blocs, 5 meules dormantes en granite, 4 molettes et 11 percuteurs ou broyeurs ont été dénombrés, ainsi qu'une grande dalle de schiste vert qui présentait une rainure sur l'un de ses bords, deux trous biconiques et trois cupules. Cet élément est interprété par M. Le Goffic comme une dalle latérale d'un caveau à rainure de l'âge du Bronze, récupérée et percée de trous, pour un usage indéterminé, puis introduite dans le puits d'accès lors de l'abandon du souterrain. Des éclats de silex, des galets, un nucléus à lamelles en résinite, une fusaïole, trois fragments de terre cuite avec un négatif de clayonnage et quatre fragments osseux de faune ont également été découverts dans le comblement du puits. Le mobilier céramique a été attribué à la partie centrale du IV^e s. avant n. è. (Cherel *et al.*, à paraître).

Vestige daté par ¹⁴CDatation ¹⁴C

Datation des mobiliers liés à l'abandon Borne inférieure 375 Borne supérieure 325 Fiable ? oui

Complements et mobiliers postérieurs à l'abandon de la structure**Complements et mobiliers non rattachés à une phase précise**

Datation des mobiliers non rattachés à une phase précise Borne inférieure Borne supérieure Fiable ? oui

Interprétation de la structure Souterrain Fiabilité A2

Remarques Souterrain de l'âge du Fer avéré.

Documents complémentaires

N°	1	2	3	4	L	l	H rel.	H res.	Aménagements	Surf.	Surf. utile
A1	1	2	1		1,85	1,40	3,05			2,30	
S1	1	1	1	0	3,50	1,85	1,50			4,65	4,65
S2	1	1	1	0	3,10	1,65	1,50			4,65	4,65
S3	1	1	1	0	3,35	2,00		1,40		5,40	5,40
P1	3	1	1	3	0,60	0,40		0,45	Maçonnerie à l'argile	1,05	
P2	1	3	3	2	0,50	0,90	0,95	0,95	Dalle coiffant le seuil	0,45	
St					14,30					18,50	14,70

Décomposition de la structure en éléments constitutifs

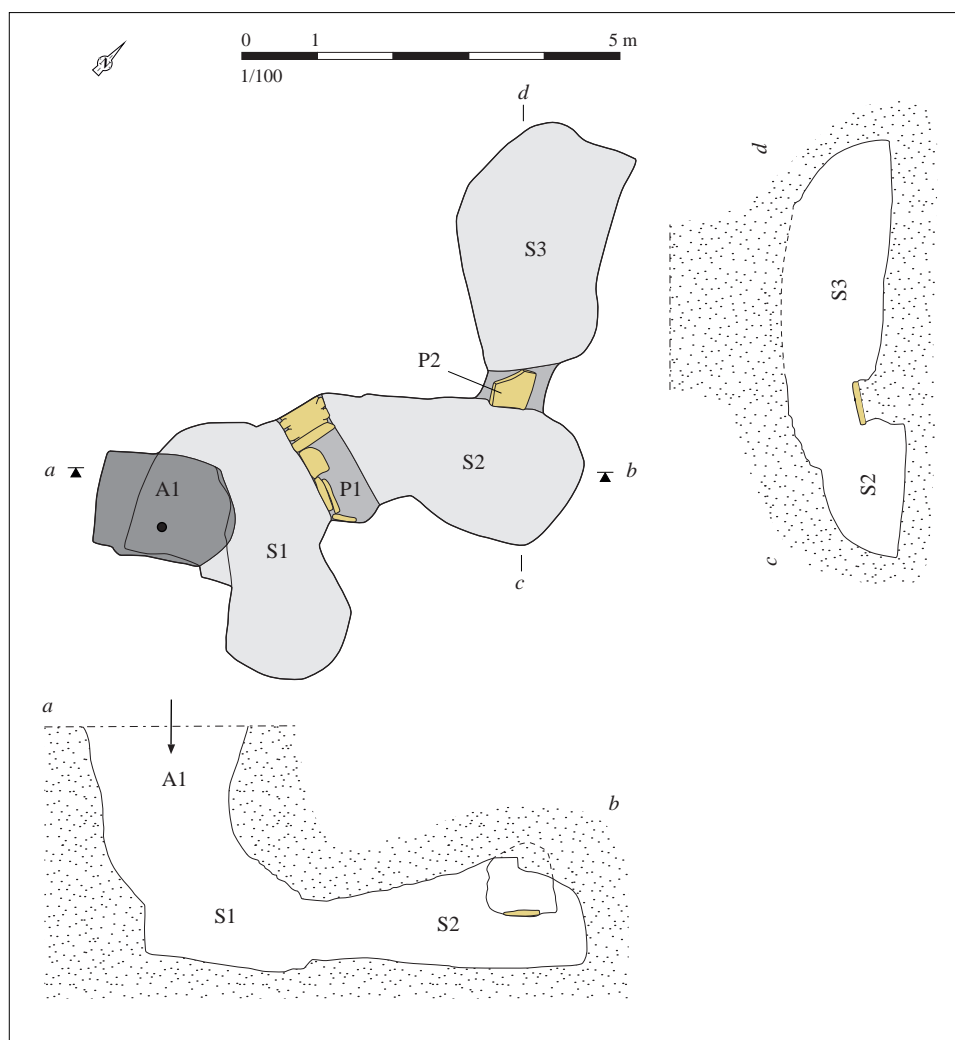

Relevé normalisé de la structure. DAO S. Bossard, d'après Le Goffic M., 1985, fig 3

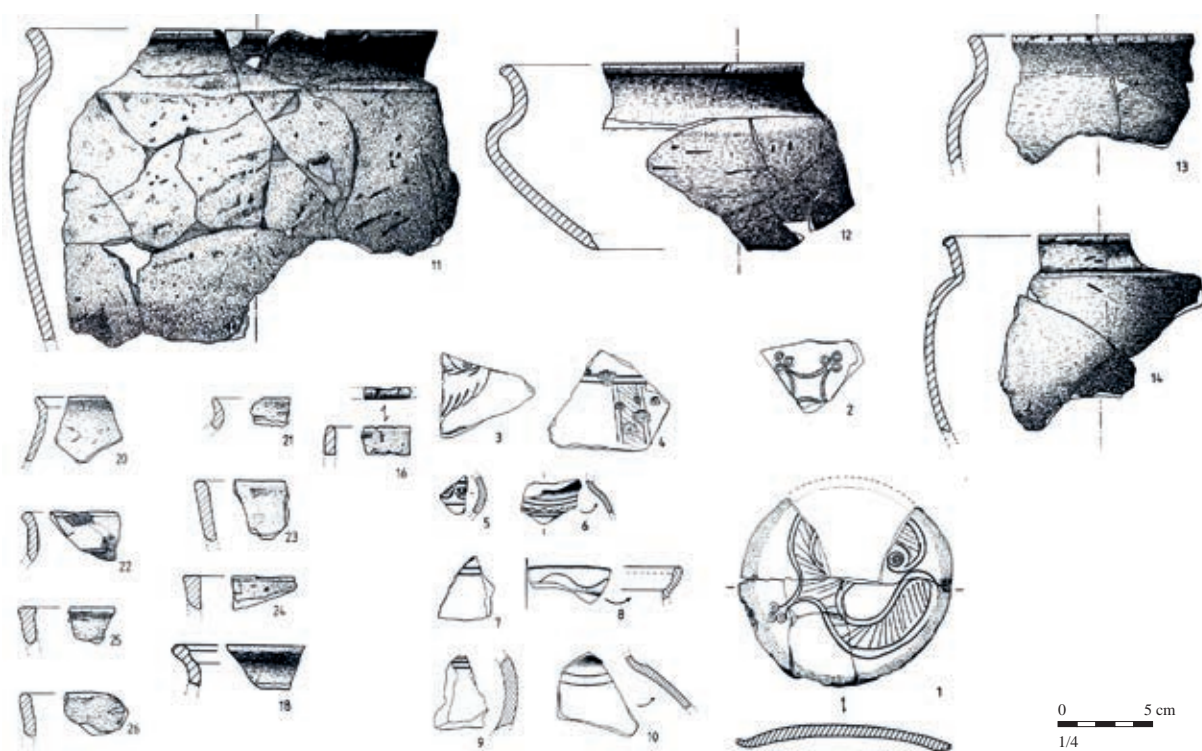

Mobilier issu des comblements liés à l'abandon de la structure. D'après Le Goffic, 1985, fig. 7 à 13

Situation géographique et contexte géologique

Département	Finistère (29)	Lieu-dit IGN	PengUILly
Commune	Peumerit	Autre toponyme utilisé	Bois de PengUILly
Coordonnées Lambert II étendu		Position topographique	Indéterminé
X =	105345	Y =	2348280
Altitude NGF (m) ?		Nature du substrat	Indéterminé
		Compacité du substrat	Indéterminé
Références cadastrales (2014)		Section ?	Parcelle ?

Découverte, interventions et enregistrement

N° EA Patriarche Aucun

Intervention(s) sur la structure étudiée	N° de la structure
Année de découverte avant 1884	Opération(s) liée(s)
Type(s) d'intervention(s) Signalement	

Bibliographie

Abgrall, 1884 - ABGRALL J. M., "Exploration d'une chambre souterraine, à Pont-Croix", *BSAF*, t. XI, 1884, p. 49.

Contexte archéologique

Contexte renseigné ? non

Habitat rattaché

- Habitat Voie protohistorique Enclos ou fossés non datés Meule
 Espace funéraire Autre architecture souterraine Tessons de céramique Fragments d'argile cuite
 Stèle Ensemble de structures mal défini Dépôt de haches à douille

Structures en lien direct avec l'architecture souterraine Fossé Habitation probable Ensemble de trous de poteaux

Architecture de la structure

Plan relevé ? non

Structure connue dans son ensemble ? non

Surface totale (m ²)	Longueur développée (m)	Nombre d'accès
Surface utilisable (m ²)	Type d'architecture	Nombre de salles distinctes

"Galerie".

Complements, mobiliers et datations

Types de mobiliers et vestiges pouvant être attribués à l'âge du Fer, découverts dans la structure

- | | | | |
|---|--|---|--|
| <input checked="" type="checkbox"/> Aucun (non fouillé) | <input type="checkbox"/> Élément lié à la prod. de sel | <input type="checkbox"/> Meule complète ou fragmentée | <input type="checkbox"/> Outillage lithique (silex taillé, percuteur...) |
| <input type="checkbox"/> Aucun (vide) | <input type="checkbox"/> Fragment de bois | <input type="checkbox"/> Objet de parure métallique | <input type="checkbox"/> Peson |
| <input type="checkbox"/> Céramique | <input type="checkbox"/> Fgmt de TC avec empreinte de clayonnage | <input type="checkbox"/> Objet de parure non métallique | <input type="checkbox"/> Plaque foyère |
| <input type="checkbox"/> Charbon | <input type="checkbox"/> Fragment de terre cuite indéterminé | <input type="checkbox"/> Objet en fer | <input type="checkbox"/> Résidu d'activité métallurgique |
| <input type="checkbox"/> Chenet | <input type="checkbox"/> Fusaïole | <input type="checkbox"/> Ossement de faune | <input type="checkbox"/> Stèle |
| <input type="checkbox"/> Coquillage | <input type="checkbox"/> Hache à douille en alliage cuivreux | <input type="checkbox"/> Ossement humain | <input type="checkbox"/> Reste carpologique |
| <input type="checkbox"/> Creuset | <input type="checkbox"/> Hache lithique polie | <input type="checkbox"/> Ossement indéterminé | |

Complements et mobiliers liés à l'utilisation de la structure

Vestige daté par ¹⁴CDatation ¹⁴C

Datation des mobiliers liés à l'utilisation

Borne inférieure

Borne supérieure

Fiable ?

 oui

Complements et mobiliers liés à l'abandon de la structure

Vestige daté par ¹⁴CDatation ¹⁴C

Datation des mobiliers liés à l'abandon

Borne inférieure

Borne supérieure

Fiable ?

 oui

Complements et mobiliers postérieurs à l'abandon de la structure

Complements et mobiliers non rattachés à une phase précise

Datation des mobiliers non rattachés à
une phase précise

Borne inférieure

Borne supérieure

Fiable ?

 oui

Interprétation de la structure Souterrain

Fiabilité E

Remarques Aucune information exploitable.

Situation géographique et contexte géologique

Département	Côtes-d'Armor (22)	Lieu-dit IGN	Dannouët Vihan
Commune	Peumerit-Quintin	Autre toponyme utilisé	Danouët Vihan
Coordonnées Lambert II étendu		Position topographique	Rebord
X = 185907	Y = 2391175	Nature du substrat	Granite
Altitude NGF (m)	250	Compacité du substrat	Altéré
Références cadastrales (2014)	Section A	Parcelle	116

Découverte, interventions et enregistrement

N° EA Patriarche 22 169 0001

Intervention(s) sur la structure étudiée	N° de la structure
Année de découverte 1965	Opération(s) liée(s)
Type(s) d'intervention(s) Fouille partielle de la structure	

Bibliographie

Le Provost, Le Roux, 1967 - LE PROVOST F., LE ROUX C.-T., "Le souterrain de Danouët-Vihan en Peumerit-Quintin (Côtes-du-Nord)", *AB*, t. 74, n° 1, 1967, p. 121-125.

Contexte archéologique

Contexte renseigné ? oui

Habitat rattaché

- Habitat Voie protohistorique Enclos ou fossés non datés Meule
 Espace funéraire Autre architecture souterraine Tessons de céramique Fragments d'argile cuite
 Stèle Ensemble de structures mal défini Dépôt de haches à douille

Lors de la fouille, quelques tessons de céramiques de l'âge du Fer ont été repérés dans les champs entourant le souterrain.

Structures en lien direct avec l'architecture souterraine Fossé Habitation probable Ensemble de trous de poteaux

Architecture de la structure

Plan relevé ? oui

Structure connue dans son ensemble ? non

Surface totale (m ²)	18,70+	Longueur développée (m)	17,00+	Nombre d'accès	?
Surface utilisable (m ²)	17,10+	Type d'architecture	1113	Nombre de salles distinctes	4+

Souterrain composé d'au moins trois salles disposées en enfilade (du nord vers le sud : S4, S2, S3) et d'une quatrième salle S4, creusée à l'est de la salle S2. Un puits d'accès a été identifié dans l'angle nord-ouest de la salle S1, dont le sol ne se situe qu'à 1,50 m sous la surface, mais n'a pas été fouillé. Un autre accès est également mentionné, mais demeure aussi non exploré, au-delà de la chatière P4, qui bifurque vers le sud-est depuis l'angle nord-est de la salle S4. Néanmoins, ce passage se dirigeant vers la salle S1, il est possible que l'accès évoqué corresponde au même puits d'accès que celui repéré dans la salle S1. Alors que les salles S2 et S4 communiquent par une chatière assez large, une chatière étroite et située à 1,05 m du sol de la salle S2 permet de rejoindre la salle S1. Autre dispositif particulier, deux ouvertures superposées relient les salles S2 et S3 : un premier orifice elliptique, large de 1,05 m et haut de 0,30 m, s'ouvre à 0,15 m du sol de la salle S2 ; à 0,15 m au-dessus du bord supérieur de ce passage bas naît une seconde chatière grossièrement triangulaire, haute de 0,55 m et large de 0,85 m. Ce passage double est long de 0,65 m.

Complements, mobiliers et datations

Types de mobiliers et vestiges pouvant être attribués à l'âge du Fer, découverts dans la structure

- | | | | |
|---|---|---|--|
| <input type="checkbox"/> Aucun (non fouillé) | <input type="checkbox"/> Élément lié à la prod. de sel | <input type="checkbox"/> Meule complète ou fragmentée | <input type="checkbox"/> Outillage lithique (silex taillé, percuteur...) |
| <input type="checkbox"/> Aucun (vide) | <input type="checkbox"/> Fragment de bois | <input type="checkbox"/> Objet de parure métallique | <input type="checkbox"/> Peson |
| <input checked="" type="checkbox"/> Céramique | <input checked="" type="checkbox"/> Fgmt de TC avec empreinte de clayonnage | <input type="checkbox"/> Objet de parure non métallique | <input type="checkbox"/> Plaque foyère |
| <input checked="" type="checkbox"/> Charbon | <input type="checkbox"/> Fragment de terre cuite indéterminé | <input type="checkbox"/> Objet en fer | <input type="checkbox"/> Résidu d'activité métallurgique |
| <input type="checkbox"/> Chenet | <input type="checkbox"/> Fusaïole | <input type="checkbox"/> Ossement de faune | <input type="checkbox"/> Stèle |
| <input type="checkbox"/> Coquillage | <input type="checkbox"/> Hache à douille en alliage cuivreux | <input type="checkbox"/> Ossement humain | <input type="checkbox"/> Reste carpologique |
| <input type="checkbox"/> Creuset | <input type="checkbox"/> Hache lithique polie | <input type="checkbox"/> Ossement indéterminé | |

Complements et mobiliers liés à l'utilisation de la structure

Vestige daté par ¹⁴CDatation ¹⁴C

Datation des mobiliers liés à l'utilisation

Borne inférieure

Borne supérieure

Fiable ? oui

Complements et mobiliers liés à l'abandon de la structure

La salle S1 était entièrement comblée d'un bourrage de terre, de pierres et de cendres, introduit dans le puits d'accès lors de l'abandon. Ce cône de remblais s'est en partie déversé à l'entrée des salles voisines, et vraisemblablement dans le passage P4. Au sein de ce remplissage ont été découverts quelques tessons - aucun élément de forme n'est mentionné - présentant une surface noire brillante caractéristique de l'âge du Fer, des débris d'architectures en terre brûlées, avec des marques de clayonnage, et de rares charbons.

Vestige daté par ¹⁴CDatation ¹⁴C

Datation des mobiliers liés à l'abandon

Borne inférieure

Borne supérieure

Fiable ? oui

Complements et mobiliers postérieurs à l'abandon de la structure

Le sol des salles S2 à S4 était recouvert d'un lit d'arène pulvérulente, résultant de l'effritement progressif des parois et du plafond. Son épaisseur variait entre 0,20 et 1 m.

Complements et mobiliers non rattachés à une phase précise

Datation des mobiliers non rattachés à une phase précise

Borne inférieure

Borne supérieure

Fiable ? oui

Interprétation de la structure Souterrain

Fiabilité A2

Remarques Souterrain de l'âge du Fer avéré.

Documents complémentaires

N°	1	2	3	4	L	l	H rel.	H res.	Aménagements	Surf.	Surf. utile
S1	1	1	0	0	?	?	?	?		?	?
S2	1	1	1	0	3,20	1,95		2,25		6,05	6,05
S3	1	1	2	0	3,30+	1,45	1,90	1,70		4,10	4,10
S4	1	1	2	0	4,20	2,05	1,60	1,60		6,95	6,95
P1	1	1	2	4	0,25	0,45	0,60	0,60		0,10	
P2	1	1	2	5	0,40				Deux chatières superposées	0,35	
P3	1	3	3	0	0,40	0,80	1,05			0,35	
P4	1	2	1	3	1,00	0,50	0,65	0,65		0,80	
St					17,00+					18,70+	17,10+

Décomposition de la structure en éléments constitutifs

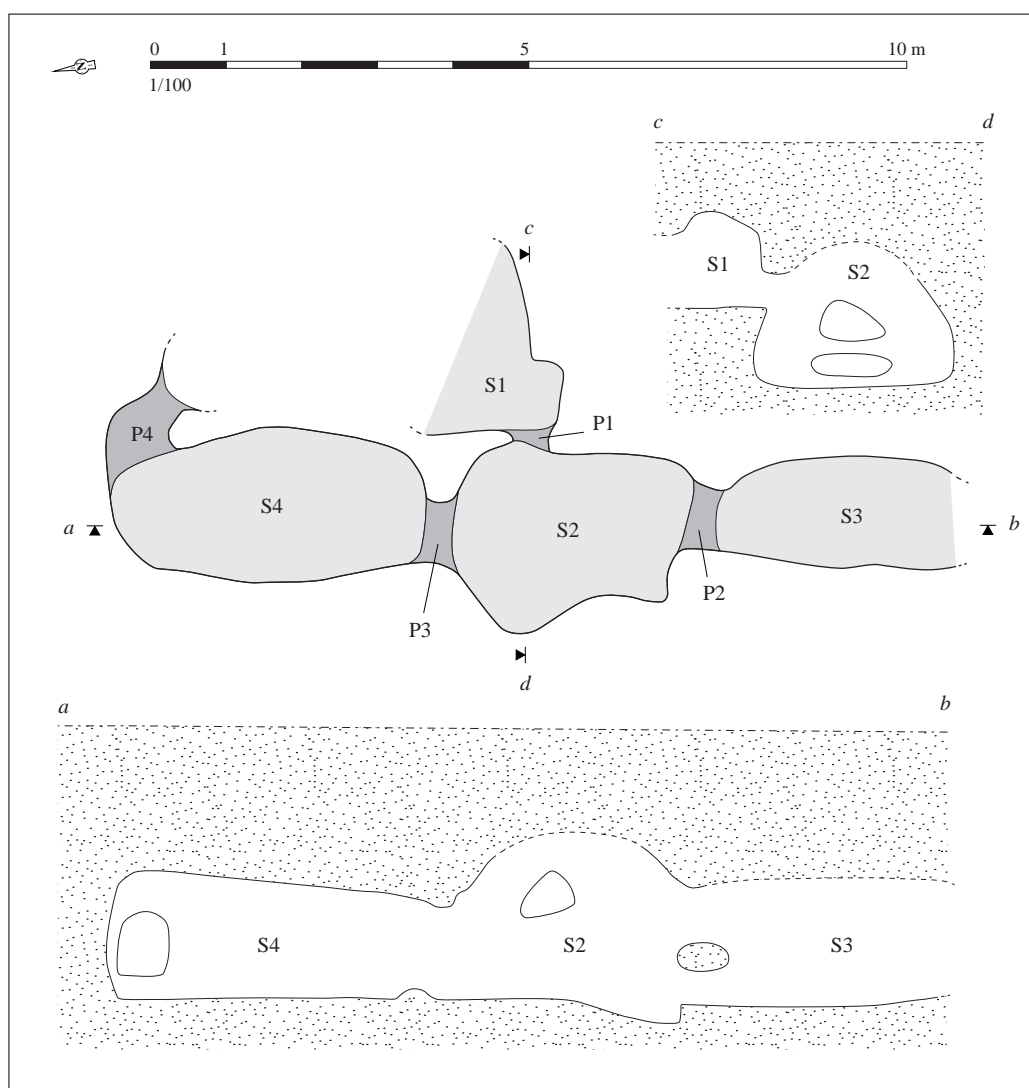

Relevé normalisé de la structure. DAO S. Bossard, d'après Provost, Le Roux, 1967, p. 122, fig. 1

Situation géographique et contexte géologique			
Département	Côtes-d'Armor (22)	Lieu-dit IGN	Kersollec
Commune	Peumerit-Quintin	Autre toponyme utilisé	
Coordonnées Lambert II étendu		Position topographique	Sommet
X = 185773	Y = 2389683	Nature du substrat	Granite
Altitude NGF (m)	245	Compacité du substrat	Indéterminé
Références cadastrales (2014)	Section A	Parcelle	401

Découverte, interventions et enregistrement		N° EA Patriarche	22 169 0005
Intervention(s) sur la structure étudiée		N° de la structure	
Année de découverte	1967 ; 1978	Opération(s) liée(s)	
Type(s) d'intervention(s)	Exploration sommaire		
Bibliographie			
<p>Giot, 1967 - GIOT P.-R., "Chronique de Préhistoire et de Protohistoire des Côtes-du-Nord", <i>BMSECN</i>, 1967, p. 109.</p> <p>Provost, 2006 - PROVOST A., <i>Inventaire du patrimoine archéologique du Centre-Ouest Bretagne. Tome 1/5. Rapport de l'opération 2004-2005 de prospection-inventaire</i>, documentation du SRA Bretagne, 2006, n. p. [RAP02148]</p>			

Contexte archéologique		Contexte renseigné ?	non	Habitat rattaché
<input type="checkbox"/> Habitat	<input type="checkbox"/> Voie protohistorique	<input type="checkbox"/> Enclous ou fossés non datés	<input type="checkbox"/> Meule	
<input type="checkbox"/> Espace funéraire	<input type="checkbox"/> Autre architecture souterraine	<input type="checkbox"/> Tessons de céramique	<input type="checkbox"/> Fragments d'argile cuite	
<input type="checkbox"/> Stèle	<input type="checkbox"/> Ensemble de structures mal défini	<input type="checkbox"/> Dépôt de haches à douille		
Structures en lien direct avec l'architecture souterraine <input type="checkbox"/> Fossé <input type="checkbox"/> Habitation probable <input type="checkbox"/> Ensemble de trous de poteaux				

Architecture de la structure		Plan relevé ?	non	Structure connue dans son ensemble ?	non
Surface totale (m ²)	Longueur développée (m)	Nombre d'accès			
Surface utilisable (m ²)	Type d'architecture	Nombre de salles distinctes			
<p>En 1967, découverte d'un souterrain comprenant une salle accessible, au sud, par un puits d'accès, donnant sur une autre petite salle, au nord. Les deux salles sont séparées par une chatière et un seuil. Aucune donnée métrique.</p> <p>En 1978, nouvel effondrement, sans aucune description des vestiges.</p>					

Comblements, mobiliers et datations			
Types de mobiliers et vestiges pouvant être attribués à l'âge du Fer, découverts dans la structure			
<input type="checkbox"/> Aucun (non fouillé)	<input type="checkbox"/> Élément lié à la prod. de sel	<input type="checkbox"/> Meule complète ou fragmentée	<input type="checkbox"/> Outillage lithique (silex taillé, perceur...)
<input type="checkbox"/> Aucun (vide)	<input type="checkbox"/> Fragment de bois	<input type="checkbox"/> Objet de parure métallique	<input type="checkbox"/> Peson
<input checked="" type="checkbox"/> Céramique	<input type="checkbox"/> Fgmt de TC avec empreinte de clayonnage	<input type="checkbox"/> Objet de parure non métallique	<input type="checkbox"/> Plaque foyère
<input type="checkbox"/> Charbon	<input type="checkbox"/> Fragment de terre cuite indéterminé	<input type="checkbox"/> Objet en fer	<input type="checkbox"/> Résidu d'activité métallurgique
<input type="checkbox"/> Chenet	<input type="checkbox"/> Fusaïole	<input type="checkbox"/> Ossement de faune	<input type="checkbox"/> Stèle
<input type="checkbox"/> Coquillage	<input type="checkbox"/> Hache à douille en alliage cuivreux	<input type="checkbox"/> Ossement humain	<input type="checkbox"/> Reste carpologique
<input type="checkbox"/> Creuset	<input type="checkbox"/> Hache lithique polie	<input type="checkbox"/> Ossement indéterminé	
Comblements et mobiliers liés à l'utilisation de la structure			
Vestige daté par ¹⁴ C		Datation ¹⁴ C	
Datation des mobiliers liés à l'utilisation	Borne inférieure	Borne supérieure	Fiable ? <input type="checkbox"/> oui
Comblements et mobiliers liés à l'abandon de la structure			
Vestige daté par ¹⁴ C		Datation ¹⁴ C	
Datation des mobiliers liés à l'abandon	Borne inférieure	Borne supérieure	Fiable ? <input type="checkbox"/> oui
Comblements et mobiliers postérieurs à l'abandon de la structure			
Comblements et mobiliers non rattachés à une phase précise			
Mention d'un tesson gaulois, non décrit (Giot, 1967, p. 109).			
Datation des mobiliers non rattachés à une phase précise	Borne inférieure	Borne supérieure	Fiable ? <input type="checkbox"/> oui
Interprétation de la structure	Souterrain	Fiabilité	A2
Remarques	Souterrain de l'âge du Fer avéré.		

Situation géographique et contexte géologique			
Département	Finistère (29)	Lieu-dit IGN	Gouéroc
Commune	Plabennec	Autre toponyme utilisé	
Coordonnées Lambert II étendu		Position topographique	Versant
X = 103839	Y = 2411065	Nature du substrat	Granite
Altitude NGF (m) 73		Compacité du substrat	Altéré
Références cadastrales (2014)	Section ZK	Parcelle	68

Découverte, interventions et enregistrement		N° EA Patriarche 29 160 0036
Intervention(s) sur la structure étudiée	<i>N° de la structure</i>	
<i>Année de découverte</i> 2014	<i>Opération(s) liée(s)</i>	
<i>Type(s) d'intervention(s)</i> Signalement		
Bibliographie		
Documentation du SRA Bretagne.		

Contexte archéologique	Contexte renseigné ? non	Habitat rattaché
<input type="checkbox"/> Habitat <input type="checkbox"/> Voie protohistorique <input type="checkbox"/> Enclous ou fossés non datés <input type="checkbox"/> Meule		
<input type="checkbox"/> Espace funéraire <input type="checkbox"/> Autre architecture souterraine <input type="checkbox"/> Tessons de céramique <input type="checkbox"/> Fragments d'argile cuite		
<input type="checkbox"/> Stèle <input type="checkbox"/> Ensemble de structures mal défini <input type="checkbox"/> Dépôt de haches à douille		
Structures en lien direct avec l'architecture souterraine <input type="checkbox"/> Fossé <input type="checkbox"/> Habitation probable <input type="checkbox"/> Ensemble de trous de poteaux		

Architecture de la structure	Plan relevé ? non	Structure connue dans son ensemble ? non
<i>Surface totale (m²)</i>	<i>Longueur développée (m)</i>	<i>Nombre d'accès</i>
<i>Surface utilisable (m²)</i>	<i>Type d'architecture</i>	<i>Nombre de salles distinctes</i>
Effondrement au niveau d'une salle non décrite.		

Complements, mobiliers et datations			
Types de mobiliers et vestiges pouvant être attribués à l'âge du Fer, découverts dans la structure			
<input checked="" type="checkbox"/> Aucun (non fouillé)	<input type="checkbox"/> Élément lié à la prod. de sel	<input type="checkbox"/> Meule complète ou fragmentée	<input type="checkbox"/> Outillage lithique (silex taillé, perceur...)
<input type="checkbox"/> Aucun (vide)	<input type="checkbox"/> Fragment de bois	<input type="checkbox"/> Objet de parure métallique	<input type="checkbox"/> Peson
<input type="checkbox"/> Céramique	<input type="checkbox"/> Fgmt de TC avec empreinte de clayonnage	<input type="checkbox"/> Objet de parure non métallique	<input type="checkbox"/> Plaque foyère
<input type="checkbox"/> Charbon	<input type="checkbox"/> Fragment de terre cuite indéterminé	<input type="checkbox"/> Objet en fer	<input type="checkbox"/> Résidu d'activité métallurgique
<input type="checkbox"/> Chenet	<input type="checkbox"/> Fusaïole	<input type="checkbox"/> Ossement de faune	<input type="checkbox"/> Stèle
<input type="checkbox"/> Coquillage	<input type="checkbox"/> Hache à douille en alliage cuivreux	<input type="checkbox"/> Ossement humain	<input type="checkbox"/> Reste carpologique
<input type="checkbox"/> Creuset	<input type="checkbox"/> Hache lithique polie	<input type="checkbox"/> Ossement indéterminé	
Complements et mobiliers liés à l'utilisation de la structure			
Vestige daté par ¹⁴ C		Datation ¹⁴ C	
Datation des mobiliers liés à l'utilisation	Borne inférieure	Borne supérieure	Fiable ? <input type="checkbox"/> oui
Complements et mobiliers liés à l'abandon de la structure			
Vestige daté par ¹⁴ C		Datation ¹⁴ C	
Datation des mobiliers liés à l'abandon	Borne inférieure	Borne supérieure	Fiable ? <input type="checkbox"/> oui
Complements et mobiliers postérieurs à l'abandon de la structure			
Complements et mobiliers non rattachés à une phase précise			
Datation des mobiliers non rattachés à une phase précise		Borne inférieure	Borne supérieure
			Fiable ? <input type="checkbox"/> oui
Interprétation de la structure	Cavité	Fiabilité	E
Remarques	Aucune information exploitable.		

Situation géographique et contexte géologique			
Département	Finistère (29)	Lieu-dit IGN	Kerilleau
Commune	Plabennec	Autre toponyme utilisé	
Coordonnées Lambert II étendu		Position topographique	Versant
X = 102615	Y = 2411402	Nature du substrat	Granite
Altitude NGF (m)	81	Compacité du substrat	Altéré
Références cadastrales (2014)	Section	ZD	Parcelle 121

Découverte, interventions et enregistrement		N° EA Patriarche	29 160 0035
Intervention(s) sur la structure étudiée	<i>N° de la structure</i>		
Année de découverte	1995	<i>Opération(s) liée(s)</i>	
Type(s) d'intervention(s)	Signalement		
Bibliographie			
Documentation du SRA Bretagne.			

Contexte archéologique		Contexte renseigné ?	oui	Habitat rattaché
<input type="checkbox"/> Habitat	<input type="checkbox"/> Voie protohistorique	<input type="checkbox"/> Enclos ou fossés non datés	<input type="checkbox"/> Meule	
<input type="checkbox"/> Espace funéraire	<input checked="" type="checkbox"/> Autre architecture souterraine	<input type="checkbox"/> Tessons de céramique	<input type="checkbox"/> Fragments d'argile cuite	
<input type="checkbox"/> Stèle	<input type="checkbox"/> Ensemble de structures mal défini	<input type="checkbox"/> Dépôt de haches à douille		
Autre possible souterrain, sur le lieu dit Penn ar C'hoat, à 370 m à l'ouest.				
Structures en lien direct avec l'architecture souterraine <input type="checkbox"/> Fossé <input type="checkbox"/> Habitation probable <input type="checkbox"/> Ensemble de trous de poteaux				

Architecture de la structure		Plan relevé ?	non	Structure connue dans son ensemble ?	non
Surface totale (m ²)	Longueur développée (m)	Nombre d'accès			
Surface utilisable (m ²)	Type d'architecture	Nombre de salles distinctes			
Effondrement au niveau d'un possible puits d'accès, sur 2 m de profondeur, où un blocage de pierre a été rencontré.					

Complements, mobiliers et datations

Types de mobiliers et vestiges pouvant être attribués à l'âge du Fer, découverts dans la structure

- | | | | |
|---|--|---|--|
| <input checked="" type="checkbox"/> Aucun (non fouillé) | <input type="checkbox"/> Élément lié à la prod. de sel | <input type="checkbox"/> Meule complète ou fragmentée | <input type="checkbox"/> Outillage lithique (silex taillé, perceur...) |
| <input type="checkbox"/> Aucun (vide) | <input type="checkbox"/> Fragment de bois | <input type="checkbox"/> Objet de parure métallique | <input type="checkbox"/> Peson |
| <input type="checkbox"/> Céramique | <input type="checkbox"/> Fgmt de TC avec empreinte de clayonnage | <input type="checkbox"/> Objet de parure non métallique | <input type="checkbox"/> Plaque foyère |
| <input type="checkbox"/> Charbon | <input type="checkbox"/> Fragment de terre cuite indéterminé | <input type="checkbox"/> Objet en fer | <input type="checkbox"/> Résidu d'activité métallurgique |
| <input type="checkbox"/> Chenet | <input type="checkbox"/> Fusaïole | <input type="checkbox"/> Ossement de faune | <input type="checkbox"/> Stèle |
| <input type="checkbox"/> Coquillage | <input type="checkbox"/> Hache à douille en alliage cuivreux | <input type="checkbox"/> Ossement humain | <input type="checkbox"/> Reste carpologique |
| <input type="checkbox"/> Creuset | <input type="checkbox"/> Hache lithique polie | <input type="checkbox"/> Ossement indéterminé | |

Complements et mobiliers liés à l'utilisation de la structure

Vestige daté par ¹⁴CDatation ¹⁴C

Datation des mobiliers liés à l'utilisation

Borne inférieure

Borne supérieure

Fiable ?

 oui

Complements et mobiliers liés à l'abandon de la structure

Vestige daté par ¹⁴CDatation ¹⁴C

Datation des mobiliers liés à l'abandon

Borne inférieure

Borne supérieure

Fiable ?

 oui

Complements et mobiliers postérieurs à l'abandon de la structure

Complements et mobiliers non rattachés à une phase précise

Datation des mobiliers non rattachés à une phase précise

Borne inférieure

Borne supérieure

Fiable ?

 oui

Interprétation de la structure Cavité

Fiabilité E

Remarques Possible puits d'accès de souterrain.

Situation géographique et contexte géologique			
Département	Finistère (29)	Lieu-dit IGN	Kermoysan
Commune	Plabennec	Autre toponyme utilisé	
Coordonnées Lambert II étendu		Position topographique	Rebord
X = 103114	Y = 2406907	Nature du substrat	Granite
Altitude NGF (m)	95	Compacité du substrat	Altéré
Références cadastrales (2014)	Section ZX	Parcelle	92 ?

Découverte, interventions et enregistrement		N° EA Patriarche	29 160 0030
Intervention(s) sur la structure étudiée		N° de la structure	
Année de découverte	1971	Opération(s) liée(s)	188 / LECERF Yannick / SU / 1 / 1971
Type(s) d'intervention(s)	Fouille de la structure		
Bibliographie			
<p>Le Roux, Lecerf, 1971 - LE ROUX C.-T., LECERF Y., "Fouille d'un souterrain de l'âge du Fer à Kermoysan en Plabennec (Finistère)", <i>AB</i>, t. 78, n° 1, 1971, p. 161-167.</p> <p>Le Roux, Lecerf, 1973 - LE ROUX C.-T., LECERF Y., "La céramique du souterrain de l'âge du Fer de Kermoysan en Plabennec (Finistère)", <i>AB</i>, t. 80, n° 1, 1973, p. 89-104.</p> <p>Cherel et al., à paraître - CHEREL A.-F., MENEZ Y., LIERVILLE O., "Les céramiques gauloises en Bretagne. Évolution des formes et des décors entre le VI^e et I^{er} siècle avant notre ère", à paraître.</p>			

Contexte archéologique		Contexte renseigné ?	oui	Habitat rattaché
<input type="checkbox"/> Habitat	<input type="checkbox"/> Voie protohistorique	<input checked="" type="checkbox"/> Enclous ou fossés non datés	<input type="checkbox"/> Meule	
<input type="checkbox"/> Espace funéraire	<input type="checkbox"/> Autre architecture souterraine	<input type="checkbox"/> Tessons de céramique	<input checked="" type="checkbox"/> Fragments d'argile cuite	
<input type="checkbox"/> Stèle	<input type="checkbox"/> Ensemble de structures mal défini	<input type="checkbox"/> Dépôt de haches à douille		
<p>Le souterrain se situe à l'intérieur d'un enclos elliptique mesurant environ 150 m sur 100 m, identifié sur un cliché aérien. Des débris d'architectures en clayonnage et terre brûlées ont été découverts à l'intérieur de cet enclos (Le Roux, Lecerf, 1971). Aucun plan de cet enclos n'a été fourni.</p>				
Structures en lien direct avec l'architecture souterraine <input type="checkbox"/> Fossé <input type="checkbox"/> Habitation probable <input type="checkbox"/> Ensemble de trous de poteaux				

Architecture de la structure		Plan relevé ?	oui	Structure connue dans son ensemble ?	oui
Surface totale (m ²)	22,85	Longueur développée (m)	17,00	Nombre d'accès	2
Surface utilisable (m ²)	16,10	Type d'architecture	1111	Nombre de salles distinctes	3
<p>Souterrain composé d'une enfilade de trois salles S1 à S3, aux extrémités de laquelle se trouvent deux puits d'accès A1 et A2. Deux équipes ont chacune engagé, de manière simultanée, le forage d'un puits et d'une à deux salles. La première équipe est partie du puits A1 et a continué à descendre dans la roche en perçant un couloir P1, puis une première salle quadrangulaire S1, dont le sol est plus bas que celui du puits ; ensuite, cette équipe a foré une chatière P2, permettant l'accès à une autre salle quadrangulaire S2. La seconde équipe a foré un puits A2, plus profond que l'autre accès, puis directement, en bas du puits, une longue salle S3, qui se développe vers l'est, en direction de la salle S2. La jonction entre les deux parties a été assurée par une chatière P2, ouverte également par la seconde équipe - son sol est au même niveau que celui de la salle S3, alors qu'elle débouche à 0,70 m au dessus du fond de la salle S2. La partie supérieure des puits n'ayant pas été fouillée, pour des raisons de sécurité, les limites exactes des puits d'accès demeurent approximatives.</p>					

Comblements, mobiliers et datations

Types de mobiliers et vestiges pouvant être attribués à l'âge du Fer, découverts dans la structure

- | | | | |
|---|---|---|---|
| <input type="checkbox"/> Aucun (non fouillé) | <input type="checkbox"/> Élément lié à la prod. de sel | <input type="checkbox"/> Meule complète ou fragmentée | <input checked="" type="checkbox"/> Outillage lithique (silex taillé, perceur...) |
| <input type="checkbox"/> Aucun (vide) | <input type="checkbox"/> Fragment de bois | <input type="checkbox"/> Objet de parure métallique | <input type="checkbox"/> Peson |
| <input checked="" type="checkbox"/> Céramique | <input checked="" type="checkbox"/> Fgmt de TC avec empreinte de clayonnage | <input type="checkbox"/> Objet de parure non métallique | <input type="checkbox"/> Plaque foyère |
| <input checked="" type="checkbox"/> Charbon | <input type="checkbox"/> Fragment de terre cuite indéterminé | <input checked="" type="checkbox"/> Objet en fer | <input type="checkbox"/> Résidu d'activité métallurgique |
| <input type="checkbox"/> Chenet | <input type="checkbox"/> Fusaïole | <input type="checkbox"/> Ossement de faune | <input type="checkbox"/> Stèle |
| <input type="checkbox"/> Coquillage | <input type="checkbox"/> Hache à douille en alliage cuivreux | <input type="checkbox"/> Ossement humain | <input type="checkbox"/> Reste carpologique |
| <input type="checkbox"/> Creuset | <input type="checkbox"/> Hache lithique polie | <input type="checkbox"/> Ossement indéterminé | |

Comblements et mobiliers liés à l'utilisation de la structure

Une fine couche d'arène tassée tapissait et régularisait le sol des salles ; elle correspondait manifestement à un niveau d'occupation. Des céramiques apparemment brisées sur place, semblent avoir été déposées durant l'utilisation du souterrain et laissées lors de l'abandon ; les remblais déversés depuis les puits et les effondrements de voûte auraient alors fragmenté ces vases. En effet, au fond des salles S1, S2 et S3, sur le niveau d'occupation observé, une couche d'arène d'effritement englobait d'abondants tessons. Une étude de la répartition spatiale des tessons a révélé que les débris de céramique étaient concentrés, dans la salle S2, le long des parois, le passage axial étant quasiment vide de mobilier. En outre, certains vases ont été brisés sur place, ainsi qu'en témoigne la faible dispersion dans l'espace de certains tessons appartenant à de mêmes céramiques. La datation proposée pour l'ensemble du mobilier céramique découvert dans les comblements du souterrain est homogène, et restreinte au premier quart du II^e s. avant n. è. (Cherel *et al.*, à paraître).

Vestige daté par ¹⁴CDatation ¹⁴C

Datation des mobiliers liés à l'utilisation	Borne inférieure	200	Borne supérieure	175	Fiable ?	<input checked="" type="checkbox"/> oui
---	------------------	-----	------------------	-----	----------	---

Comblements et mobiliers liés à l'abandon de la structure

Lorsque la structure a été abandonnée, les deux puits d'accès ont été obturés par un bourrage de terre et de pierre, auquel est mêlé un mobilier plus ou moins abondant. À la base du puits A1 reposait, sur la couche liée à l'occupation, un lit irrégulier de pierres, ainsi que quelques tessons et charbons de bois dispersés ; puis, de la terre brune, quasi stérile, a été introduite dans le puits jusqu'à la surface. Le puits A2 a été comblé par un apport de blocs de pierre reposant sur le sol du puits et de la salle S3, puis à l'aide de remblais formant une stratification complexe de lits de terre et d'arène, de blocs de pierre et de niveaux à charbons de bois avec quelques tessons et débris d'architecture en terre brûlées, présentant des négatifs de clayonnages. Enfin, une masse de terre presque stérile a achevé le comblement du puits d'accès. La datation proposée pour l'ensemble du mobilier céramique découvert dans les comblements du souterrain est homogène, et restreinte au premier quart du II^e s. avant n. è. (Cherel *et al.*, à paraître).

Vestige daté par ¹⁴C

Charbons de bois du bourrage des puits

Datation ¹⁴C

GIF-2175 : 2350 +/- 100 B.P. / dat. 1973 : 500-300 av. n. è. / dat. 2015 : 769-204 av. n. è. ; 95,4 %

Datation des mobiliers liés à l'abandon	Borne inférieure	200	Borne supérieure	175	Fiable ?	<input checked="" type="checkbox"/> oui
---	------------------	-----	------------------	-----	----------	---

Comblements et mobiliers postérieurs à l'abandon de la structure

Après l'abandon de la structure, le plafond et les parois des salles se sont peu à peu effrités, formant une couche d'arène recouvrant les tessons et vases qui reposaient au fond des salles. Les cônes de remblais obturant les puits d'accès ont glissé progressivement vers les salles S1, pour le puits d'accès A1, et S3 et S2 pour le puits A2, en recouvrant partiellement ou totalement la couche d'arène correspondant à l'altération du granite des parois.

Comblements et mobiliers non rattachés à une phase précise

Datation des mobiliers non rattachés à une phase précise

Borne inférieure

Borne supérieure

Fiable ? oui

Interprétation de la structure Souterrain

Fiabilité A2

Remarques Souterrain de l'âge du Fer avéré, associé à un enclos observé d'avion.

Documents complémentaires

N°	1	2	3	4	L	l	H rel.	H res.	Aménagements	Surf.	Surf. utile
A1	1	2	0		1,65	1,50	3,10			2,45	
A2	1	0	0		?	1,15	4,35			1,65?	
S1	1	1	3	0	1,90	1,80	1,85			3,15	3,15
S2	1	1	3	0	2,10	2,10	2,25			4,25	4,25
S3	1	3	3	0	5,75	1,60	1,90			8,70	8,70
P1	1	4	2	4	1,90	0,90	0,95			1,55	
P2	1	1	2	4	0,50	0,85	1,05			0,45	
P3	1	1	2	2	1,10	0,55	1,00			0,65	
St					17,00					22,85	16,10

Décomposition de la structure en éléments constitutifs

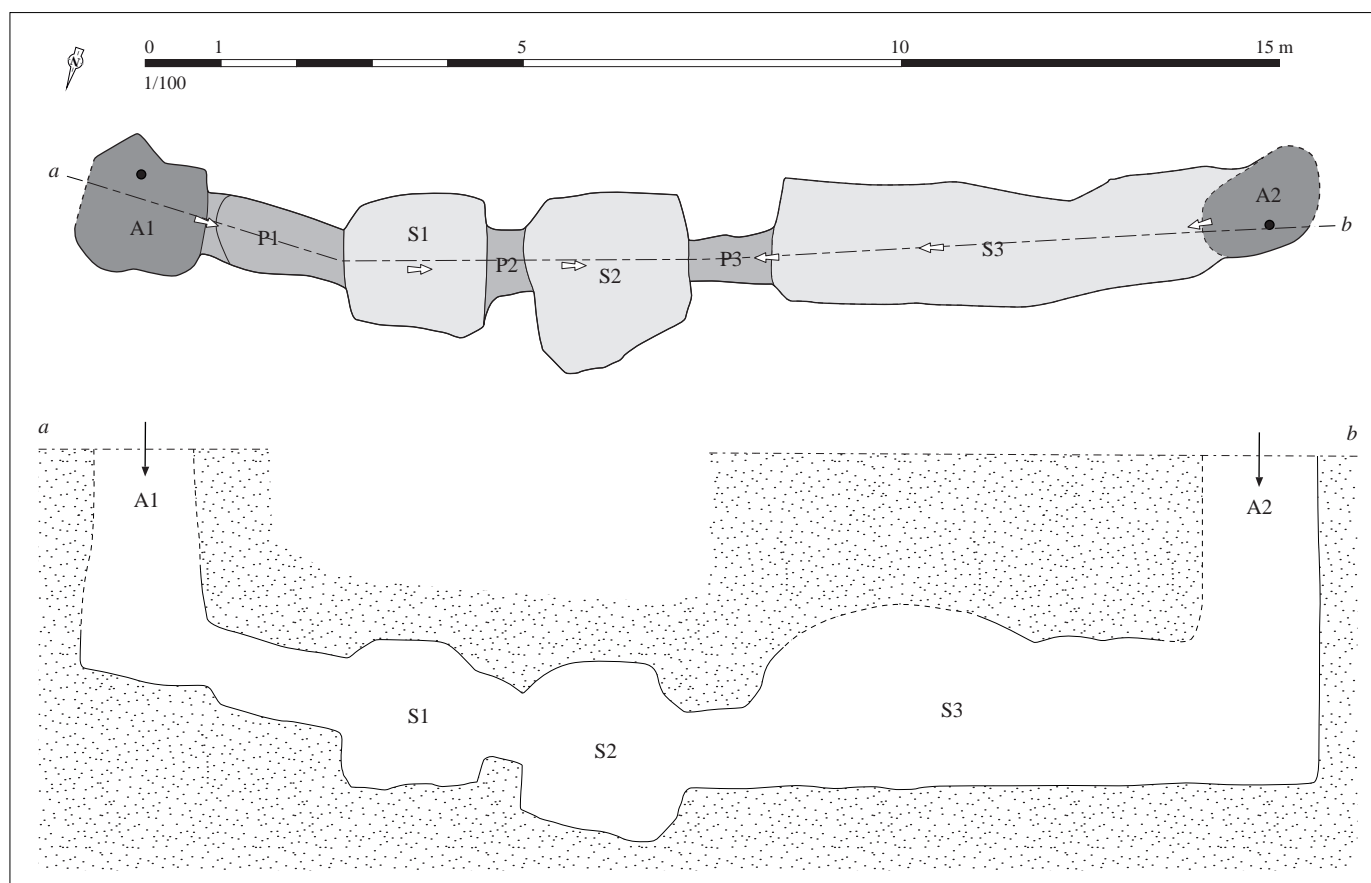

Relevé normalisé de la structure. DAO S. Bossard, d'après Le Roux, Lecerf, 1971, p. 163, fig. 1

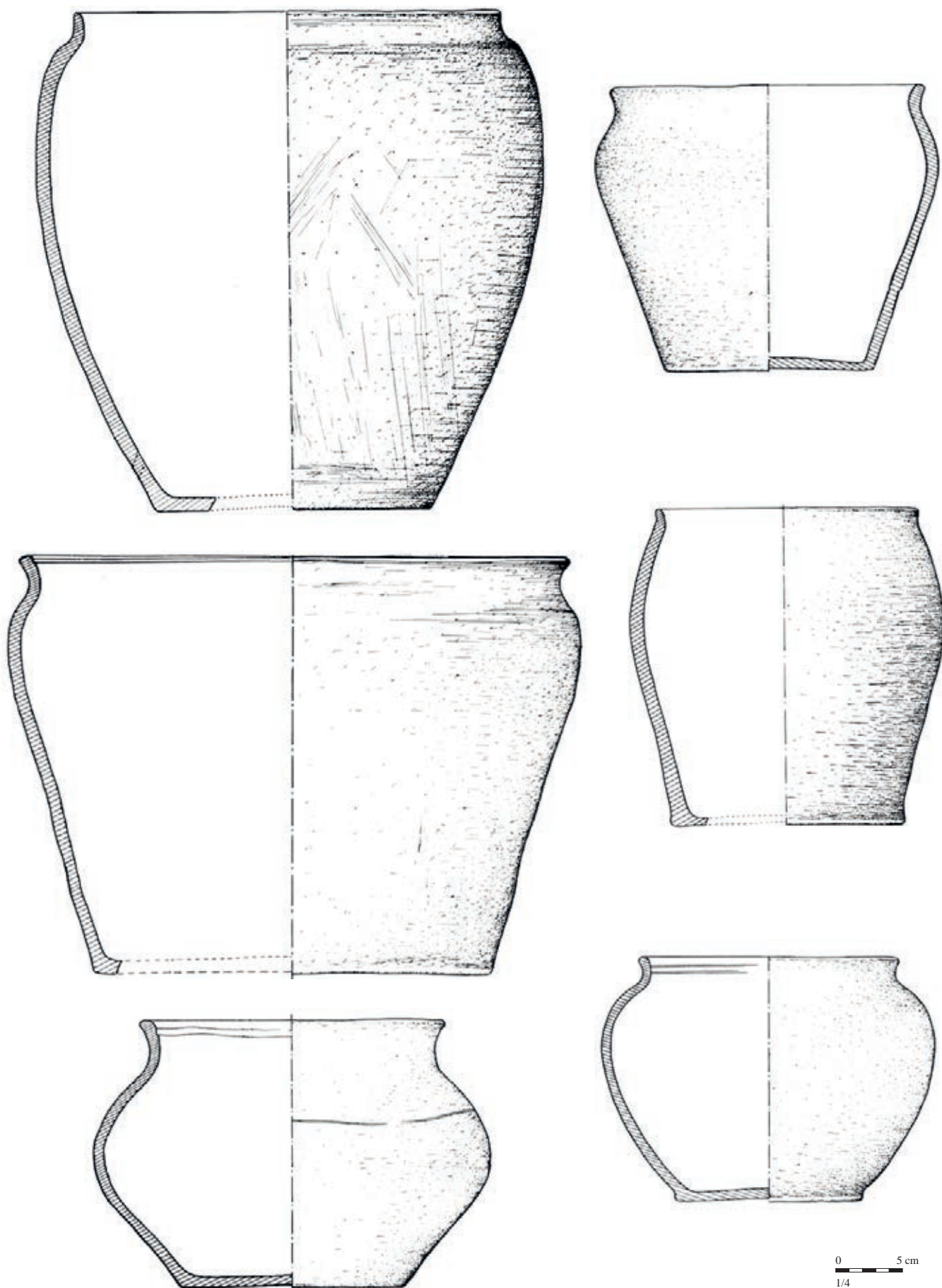

Mobilier issu des comblements liés à l'utilisation de la structure. D'après Le Roux, Lecerf, 1973, p. 94-102, fig. 2 à 6

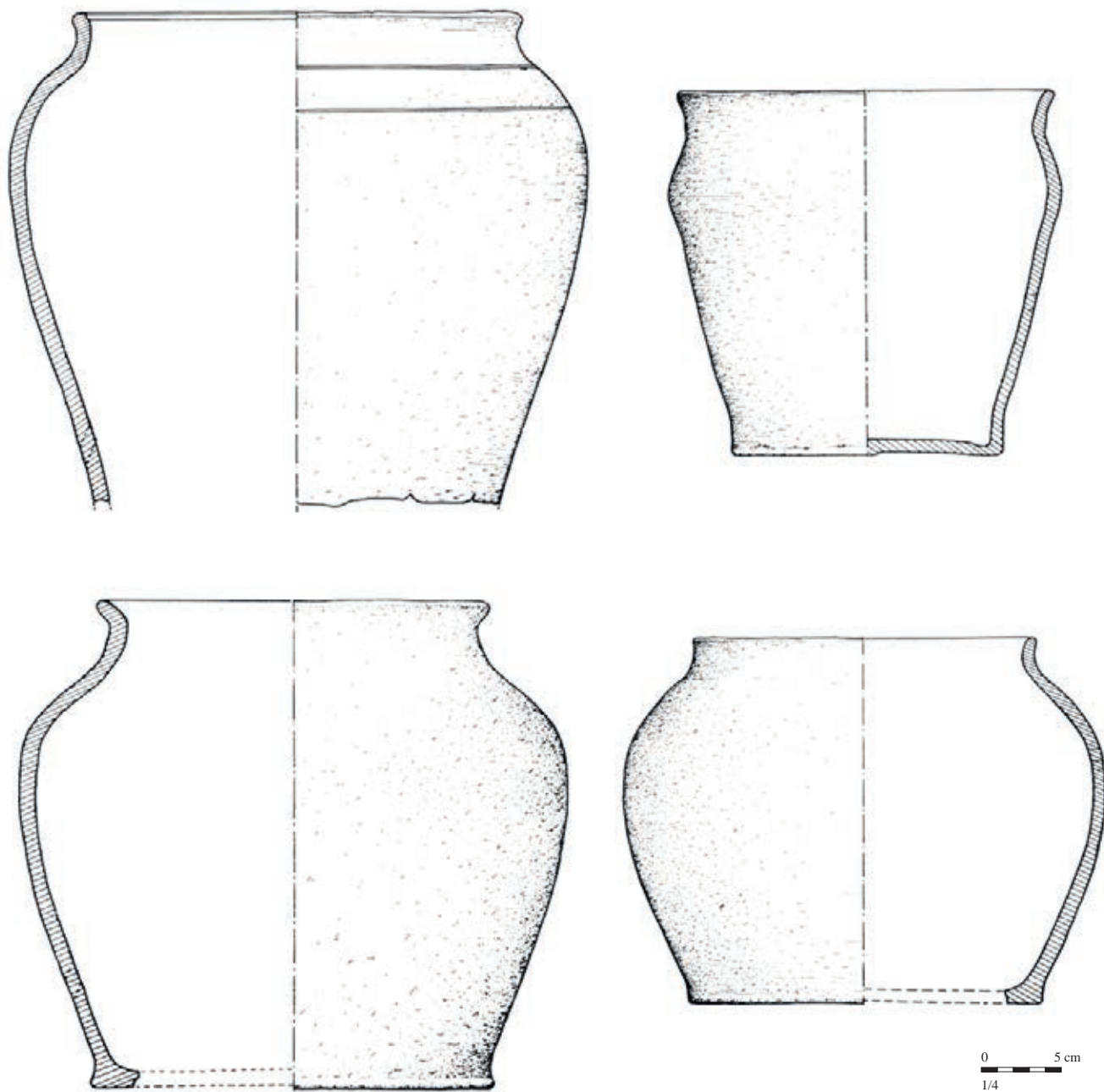

Mobilier issu des comblements liés à l'utilisation de la structure (suite). D'après Le Roux, Lecerf, 1973, p. 94-102, fig. 2 à 6

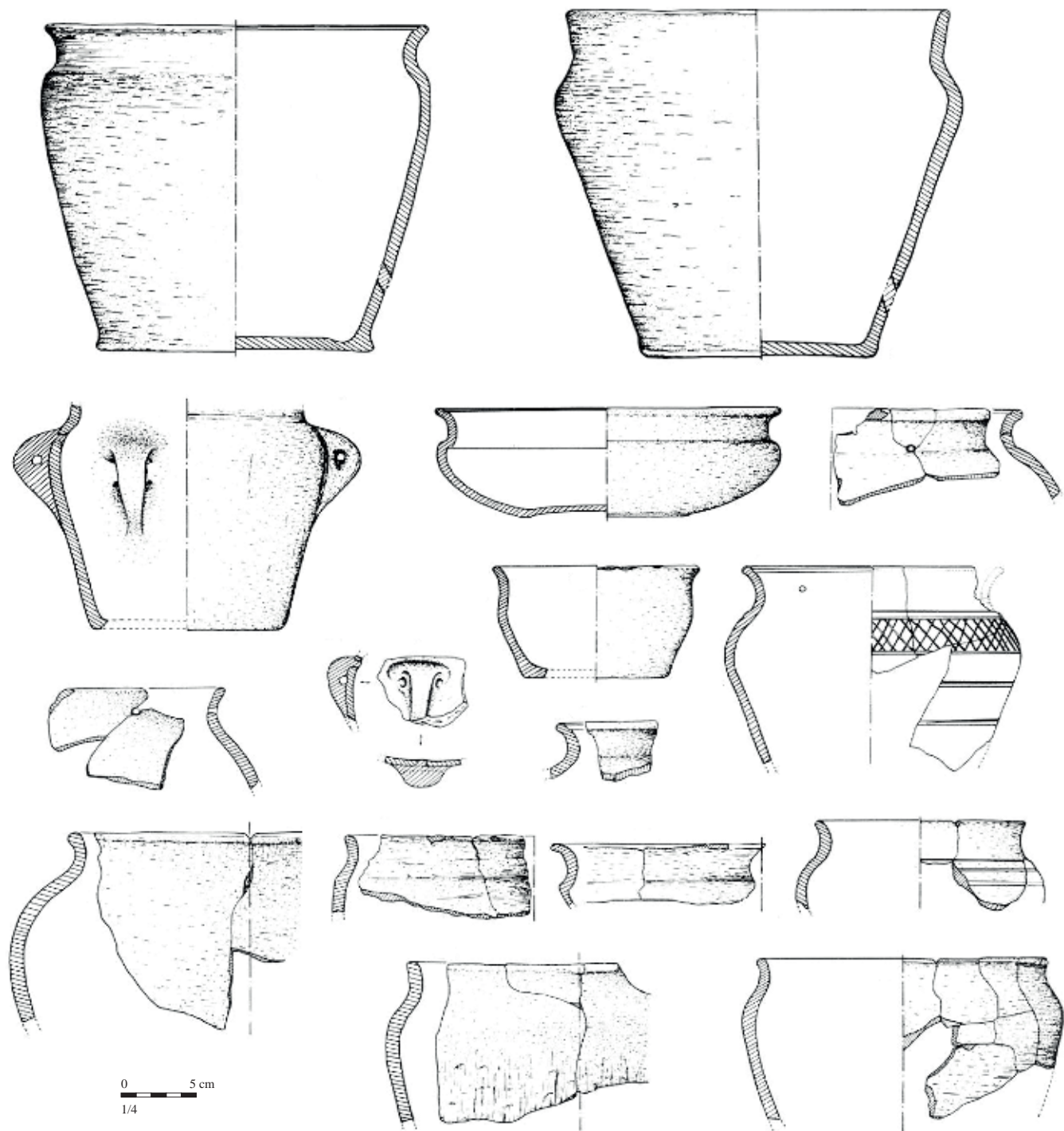

Mobilier issu des comblements liés à l'abandon de la structure. D'après Le Roux, Lecerf, 1973, p. 94-102, fig. 2 à 6

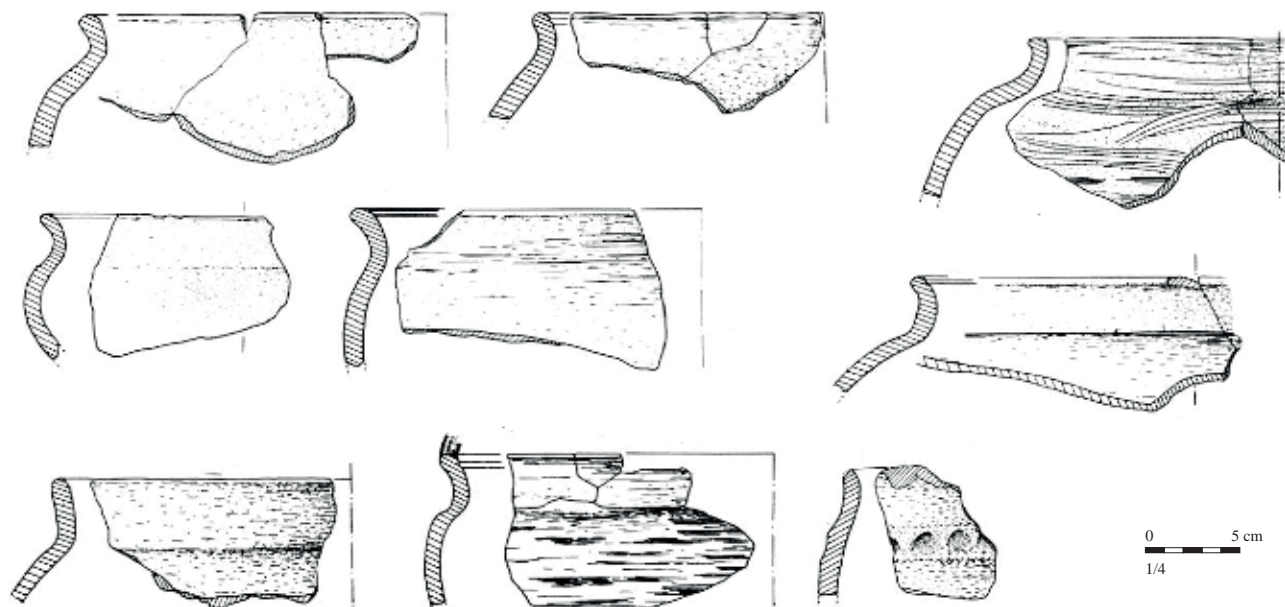

Mobilier issu des comblements liés à l'abandon de la structure (suite). D'après Le Roux, Lecerf, 1973, p. 94-102, fig. 2 à 6

Situation géographique et contexte géologique

Département	Finistère (29)	Lieu-dit IGN	Penn ar C'hoat
Commune	Plabennec	Autre toponyme utilisé	

Coordonnées Lambert II étendu		Position topographique	Versant
X = 102246	Y = 2411455	Nature du substrat	Granite
Altitude NGF (m) 79		Compacité du substrat	Altéré

Références cadastrales (2014)	Section YV	Parcelle 369
-------------------------------	------------	--------------

Découverte, interventions et enregistrement

N° EA Patriarche 29 160 0015

Intervention(s) sur la structure étudiée	N° de la structure
Année de découverte 2011	Opération(s) liée(s)
Type(s) d'intervention(s) Signalement	

Bibliographie

Documentation du SRA Bretagne.

Contexte archéologique

Contexte renseigné ? oui

Habitat rattaché

- | | | | |
|---|--|---|---|
| <input type="checkbox"/> Habitat | <input type="checkbox"/> Voie protohistorique | <input type="checkbox"/> Enclos ou fossés non datés | <input type="checkbox"/> Meule |
| <input type="checkbox"/> Espace funéraire | <input checked="" type="checkbox"/> Autre architecture souterraine | <input type="checkbox"/> Tessons de céramique | <input type="checkbox"/> Fragments d'argile cuite |
| <input type="checkbox"/> Stèle | <input type="checkbox"/> Ensemble de structures mal défini | <input type="checkbox"/> Dépôt de haches à douille | |

Autre possible souterrain, sur le lieu-dit Kerilleau, à 370 m à l'est.

Structures en lien direct avec l'architecture souterraine Fossé Habitation probable Ensemble de trous de poteaux**Architecture de la structure**

Plan relevé ? non

Structure connue dans son ensemble ? non

Surface totale (m ²)	Longueur développée (m)	Nombre d'accès
Surface utilisable (m ²)	Type d'architecture	Nombre de salles distinctes

Mention de deux cavités.

Complements, mobiliers et datations

Types de mobiliers et vestiges pouvant être attribués à l'âge du Fer, découverts dans la structure

- | | | | |
|---|--|---|--|
| <input checked="" type="checkbox"/> Aucun (non fouillé) | <input type="checkbox"/> Élément lié à la prod. de sel | <input type="checkbox"/> Meule complète ou fragmentée | <input type="checkbox"/> Outillage lithique (silex taillé, percuteur...) |
| <input type="checkbox"/> Aucun (vide) | <input type="checkbox"/> Fragment de bois | <input type="checkbox"/> Objet de parure métallique | <input type="checkbox"/> Peson |
| <input type="checkbox"/> Céramique | <input type="checkbox"/> Fgmt de TC avec empreinte de clayonnage | <input type="checkbox"/> Objet de parure non métallique | <input type="checkbox"/> Plaque foyère |
| <input type="checkbox"/> Charbon | <input type="checkbox"/> Fragment de terre cuite indéterminé | <input type="checkbox"/> Objet en fer | <input type="checkbox"/> Résidu d'activité métallurgique |
| <input type="checkbox"/> Chenet | <input type="checkbox"/> Fusaïole | <input type="checkbox"/> Ossement de faune | <input type="checkbox"/> Stèle |
| <input type="checkbox"/> Coquillage | <input type="checkbox"/> Hache à douille en alliage cuivreux | <input type="checkbox"/> Ossement humain | <input type="checkbox"/> Reste carpologique |
| <input type="checkbox"/> Creuset | <input type="checkbox"/> Hache lithique polie | <input type="checkbox"/> Ossement indéterminé | |

Complements et mobiliers liés à l'utilisation de la structure

Vestige daté par ¹⁴CDatation ¹⁴C

Datation des mobiliers liés à l'utilisation

Borne inférieure

Borne supérieure

Fiable ?

 oui

Complements et mobiliers liés à l'abandon de la structure

Vestige daté par ¹⁴CDatation ¹⁴C

Datation des mobiliers liés à l'abandon

Borne inférieure

Borne supérieure

Fiable ?

 oui

Complements et mobiliers postérieurs à l'abandon de la structure

Complements et mobiliers non rattachés à une phase précise

Datation des mobiliers non rattachés à
une phase précise

Borne inférieure

Borne supérieure

Fiable ?

 oui

Interprétation de la structure Cavités

Fiabilité E

Remarques Aucune information exploitable.

Situation géographique et contexte géologique

Département	Finistère (29)	Lieu-dit IGN	Vourc'h Vras
Commune	Plabennec	Autre toponyme utilisé	
Coordonnées Lambert II étendu		Position topographique	Rebord
X =	99724	Y =	2409145
Altitude NGF (m)		Nature du substrat	Granite
88		Compacité du substrat	Altéré
Références cadastrales (2014)	Section	YN	Parcelle 156 ?

Découverte, interventions et enregistrement

N° EA Patriarche 29 160 0023

Intervention(s) sur la structure étudiée	N° de la structure
Année de découverte 1994	Opération(s) liée(s)
Type(s) d'intervention(s) Signalement	

Bibliographie

Documentation du SRA Bretagne.

Contexte archéologique

Contexte renseigné ? oui

Habitat rattaché

- Habitat Voie protohistorique Enclos ou fossés non datés Meule
 Espace funéraire Autre architecture souterraine Tessons de céramique Fragments d'argile cuite
 Stèle Ensemble de structures mal défini Dépôt de haches à douille

Le souterrain se situe peut-être à l'intérieur d'un enclos rectangulaire repéré d'avion, et présentant deux entrées opposées, l'une à l'est et l'autre à l'ouest (EA 29 160 0033). La localisation exacte du souterrain au sein de la parcelle n'est toutefois pas renseignée.

Structures en lien direct avec l'architecture souterraine Fossé Habitation probable Ensemble de trous de poteaux

Architecture de la structure

Plan relevé ? non

Structure connue dans son ensemble ? non

Surface totale (m ²)	Longueur développée (m)	Nombre d'accès
Surface utilisable (m ²)	Type d'architecture	Nombre de salles distinctes

Effondrement au niveau d'une salle non décrite.

Complements, mobiliers et datations

Types de mobiliers et vestiges pouvant être attribués à l'âge du Fer, découverts dans la structure

- | | | | |
|---|--|---|--|
| <input checked="" type="checkbox"/> Aucun (non fouillé) | <input type="checkbox"/> Élément lié à la prod. de sel | <input type="checkbox"/> Meule complète ou fragmentée | <input type="checkbox"/> Outillage lithique (silex taillé, percuteur...) |
| <input type="checkbox"/> Aucun (vide) | <input type="checkbox"/> Fragment de bois | <input type="checkbox"/> Objet de parure métallique | <input type="checkbox"/> Peson |
| <input type="checkbox"/> Céramique | <input type="checkbox"/> Fgmt de TC avec empreinte de clayonnage | <input type="checkbox"/> Objet de parure non métallique | <input type="checkbox"/> Plaque foyère |
| <input type="checkbox"/> Charbon | <input type="checkbox"/> Fragment de terre cuite indéterminé | <input type="checkbox"/> Objet en fer | <input type="checkbox"/> Résidu d'activité métallurgique |
| <input type="checkbox"/> Chenet | <input type="checkbox"/> Fusaïole | <input type="checkbox"/> Ossement de faune | <input type="checkbox"/> Stèle |
| <input type="checkbox"/> Coquillage | <input type="checkbox"/> Hache à douille en alliage cuivreux | <input type="checkbox"/> Ossement humain | <input type="checkbox"/> Reste carpologique |
| <input type="checkbox"/> Creuset | <input type="checkbox"/> Hache lithique polie | <input type="checkbox"/> Ossement indéterminé | |

Complements et mobiliers liés à l'utilisation de la structure

Vestige daté par ¹⁴CDatation ¹⁴C

Datation des mobiliers liés à l'utilisation

Borne inférieure

Borne supérieure

Fiable ?

 oui

Complements et mobiliers liés à l'abandon de la structure

Vestige daté par ¹⁴CDatation ¹⁴C

Datation des mobiliers liés à l'abandon

Borne inférieure

Borne supérieure

Fiable ?

 oui

Complements et mobiliers postérieurs à l'abandon de la structure

Complements et mobiliers non rattachés à une phase précise

Datation des mobiliers non rattachés à
une phase précise

Borne inférieure

Borne supérieure

Fiable ?

 oui

Interprétation de la structure Cavités

Fiabilité E

Remarques Aucune information exploitable.

Situation géographique et contexte géologique

Département	Côtes-d'Armor (22)	Lieu-dit IGN	Le Tertre
Commune	Plancoët	Autre toponyme utilisé	Le Tertre de Brandefer
Coordonnées Lambert II étendu		Position topographique	Indéterminé
X = 262330	Y = 2400000	Nature du substrat	Indéterminé
Altitude NGF (m) ?		Compacité du substrat	Indéterminé
Références cadastrales (2014)		Section ?	Parcelle ?

Découverte, interventions et enregistrement

N° EA Patriarche Aucun

Intervention(s) sur la structure étudiée	N° de la structure
Année de découverte XIX ^e s.	Opération(s) liée(s)
Type(s) d'intervention(s) Signalement	

Bibliographie

Aveneau de la Grancière, 1897 - AVENEAU DE LA GRANCIÈRE P., "Grotte sépulcrale artificielle de Kerfulus en Cléguérec (Morbihan) et les chambres souterraines analogues découvertes en Basse-Bretagne", *BSPM*, 1897, p. 15, note 1.

Contexte archéologique

Contexte renseigné ? non

Habitat rattaché

- Habitat Voie protohistorique Enclos ou fossés non datés Meule
 Espace funéraire Autre architecture souterraine Tessons de céramique Fragments d'argile cuite
 Stèle Ensemble de structures mal défini Dépôt de haches à douille

Structures en lien direct avec l'architecture souterraine Fossé Habitation probable Ensemble de trous de poteaux

Architecture de la structure

Plan relevé ? non

Structure connue dans son ensemble ? non

Surface totale (m ²)	Longueur développée (m)	Nombre d'accès
Surface utilisable (m ²)	Type d'architecture	Nombre de salles distinctes

Mention de "grottes souterraines" mises au jour à plusieurs reprises.

Complements, mobiliers et datations

Types de mobiliers et vestiges pouvant être attribués à l'âge du Fer, découverts dans la structure

- | | | | |
|---|--|---|--|
| <input checked="" type="checkbox"/> Aucun (non fouillé) | <input type="checkbox"/> Élément lié à la prod. de sel | <input type="checkbox"/> Meule complète ou fragmentée | <input type="checkbox"/> Outillage lithique (silex taillé, percuteur...) |
| <input type="checkbox"/> Aucun (vide) | <input type="checkbox"/> Fragment de bois | <input type="checkbox"/> Objet de parure métallique | <input type="checkbox"/> Peson |
| <input type="checkbox"/> Céramique | <input type="checkbox"/> Fgmt de TC avec empreinte de clayonnage | <input type="checkbox"/> Objet de parure non métallique | <input type="checkbox"/> Plaque foyère |
| <input type="checkbox"/> Charbon | <input type="checkbox"/> Fragment de terre cuite indéterminé | <input type="checkbox"/> Objet en fer | <input type="checkbox"/> Résidu d'activité métallurgique |
| <input type="checkbox"/> Chenet | <input type="checkbox"/> Fusaïole | <input type="checkbox"/> Ossement de faune | <input type="checkbox"/> Stèle |
| <input type="checkbox"/> Coquillage | <input type="checkbox"/> Hache à douille en alliage cuivreux | <input type="checkbox"/> Ossement humain | <input type="checkbox"/> Reste carpologique |
| <input type="checkbox"/> Creuset | <input type="checkbox"/> Hache lithique polie | <input type="checkbox"/> Ossement indéterminé | |

Complements et mobiliers liés à l'utilisation de la structure

Vestige daté par ¹⁴CDatation ¹⁴C

Datation des mobiliers liés à l'utilisation

Borne inférieure

Borne supérieure

Fiable ?

 oui

Complements et mobiliers liés à l'abandon de la structure

Vestige daté par ¹⁴CDatation ¹⁴C

Datation des mobiliers liés à l'abandon

Borne inférieure

Borne supérieure

Fiable ?

 oui

Complements et mobiliers postérieurs à l'abandon de la structure

Complements et mobiliers non rattachés à une phase précise

Datation des mobiliers non rattachés à
une phase précise

Borne inférieure

Borne supérieure

Fiable ?

 oui

Interprétation de la structure Souterrain

Fiabilité D

Remarques Aucune information exploitable.

Situation géographique et contexte géologique

Département	Côtes-d'Armor (22)	Lieu-dit IGN	Le Trait Grand
Commune	Plancoët	Autre toponyme utilisé	Le Grand Trait

Coordonnées Lambert II étendu

X = 263384 Y = 2402437

Altitude NGF (m) 17

Position topographique Versant

Nature du substrat Indéterminé

Compacité du substrat Indéterminé

Références cadastrales (2014)

Section ZA

Parcelle 54

Découverte, interventions et enregistrement

N° EA Patriarche 22 172 0007

Intervention(s) sur la structure étudiée

N° de la structure

Année de découverte 1994

Opération(s) liée(s)

Type(s) d'intervention(s) Exploration sommaire

Bibliographie

Bizien-Jaglin et al., 2002 - BIZIEN-JAGLIN C., GALLIOU P., KERÉBEL H., *Carte archéologique de la Gaule. Côtes-d'Armor (22)*, Paris, Académie des Inscriptions et Belles-Lettres (Carte archéologique de la Gaule), 2002, p. 202.

Contexte archéologique

Contexte renseigné ? non

Habitat rattaché

- | | | | |
|---|--|---|---|
| <input type="checkbox"/> Habitat | <input type="checkbox"/> Voie protohistorique | <input type="checkbox"/> Enclos ou fossés non datés | <input type="checkbox"/> Meule |
| <input type="checkbox"/> Espace funéraire | <input type="checkbox"/> Autre architecture souterraine | <input type="checkbox"/> Tessons de céramique | <input type="checkbox"/> Fragments d'argile cuite |
| <input type="checkbox"/> Stèle | <input type="checkbox"/> Ensemble de structures mal défini | <input type="checkbox"/> Dépôt de haches à douille | |

Structures en lien direct avec l'architecture souterraine Fossé Habitation probable Ensemble de trous de poteaux

Architecture de la structure

Plan relevé ? non

Structure connue dans son ensemble ? non

Surface totale (m ²)	Longueur développée (m)	Nombre d'accès
Surface utilisable (m ²)	Type d'architecture	Nombre de salles distinctes

Souterrain composé de 3 salles reliées par des chatières.

Complements, mobiliers et datations

Types de mobiliers et vestiges pouvant être attribués à l'âge du Fer, découverts dans la structure

- | | | | |
|---|--|--|--|
| <input type="checkbox"/> Aucun (non fouillé) | <input type="checkbox"/> Élément lié à la prod. de sel | <input type="checkbox"/> Meule complète ou fragmentée | <input type="checkbox"/> Outillage lithique (silex taillé, percuteur...) |
| <input type="checkbox"/> Aucun (vide) | <input type="checkbox"/> Fragment de bois | <input type="checkbox"/> Objet de parure métallique | <input checked="" type="checkbox"/> Peson |
| <input checked="" type="checkbox"/> Céramique | <input type="checkbox"/> Fgmt de TC avec empreinte de clayonnage | <input type="checkbox"/> Objet de parure non métallique | <input type="checkbox"/> Plaque foyère |
| <input type="checkbox"/> Charbon | <input type="checkbox"/> Fragment de terre cuite indéterminé | <input type="checkbox"/> Objet en fer | <input type="checkbox"/> Résidu d'activité métallurgique |
| <input type="checkbox"/> Chenet | <input type="checkbox"/> Fusaïole | <input type="checkbox"/> Ossement de faune | <input type="checkbox"/> Stèle |
| <input type="checkbox"/> Coquillage | <input type="checkbox"/> Hache à douille en alliage cuivreux | <input type="checkbox"/> Ossement humain | <input type="checkbox"/> Reste carpologique |
| <input type="checkbox"/> Creuset | <input type="checkbox"/> Hache lithique polie | <input checked="" type="checkbox"/> Ossement indéterminé | |

Complements et mobiliers liés à l'utilisation de la structure

Vestige daté par ¹⁴CDatation ¹⁴C

Datation des mobiliers liés à l'utilisation

Borne inférieure

Borne supérieure

Fiable ?

 oui

Complements et mobiliers liés à l'abandon de la structure

Vestige daté par ¹⁴CDatation ¹⁴C

Datation des mobiliers liés à l'abandon

Borne inférieure

Borne supérieure

Fiable ?

 oui

Complements et mobiliers postérieurs à l'abandon de la structure

Complements et mobiliers non rattachés à une phase précise

Céramiques de l'âge du Fer, peson de 1,8 kg, ossements ; mobilier non étudié.

Datation des mobiliers non rattachés à
une phase précise

Borne inférieure

Borne supérieure

Fiable ?

 oui

Interprétation de la structure Souterrain

Fiabilité A2

Remarques Souterrain de l'âge du Fer avéré.

Situation géographique et contexte géologique

Département	Côtes-d'Armor (22)	Lieu-dit IGN	Saint-Jean du Temple
Commune	Plélo	Autre toponyme utilisé	

Coordonnées Lambert II étendu		Position topographique	Rebord
X = 212838	Y = 2409968	Nature du substrat	Leptynites et gneiss
Altitude NGF (m)	95	Compacité du substrat	Indéterminé

Références cadastrales (2014)	Section	XA	Parcelle	86
-------------------------------	---------	----	----------	----

Découverte, interventions et enregistrement

N° EA Patriarche 22 182 0002

Intervention(s) sur la structure étudiée	N° de la structure
Année de découverte 1982	Opération(s) liée(s) 671 / INCONNU / SU / 1 / 1982
Type(s) d'intervention(s) Fouille de la structure	

Bibliographie

Anonyme, 1982 - Anonyme, 22 - Plélo, rapport de fouille, Rennes, documentation du SRA Bretagne, 1982, 3 p. et pl. [RAP00750]

Contexte archéologique

Contexte renseigné ? non

Habitat rattaché

- | | | | |
|---|--|---|---|
| <input type="checkbox"/> Habitat | <input type="checkbox"/> Voie protohistorique | <input type="checkbox"/> Enclos ou fossés non datés | <input type="checkbox"/> Meule |
| <input type="checkbox"/> Espace funéraire | <input type="checkbox"/> Autre architecture souterraine | <input type="checkbox"/> Tessons de céramique | <input type="checkbox"/> Fragments d'argile cuite |
| <input type="checkbox"/> Stèle | <input type="checkbox"/> Ensemble de structures mal défini | <input type="checkbox"/> Dépôt de haches à douille | |

Structures en lien direct avec l'architecture souterraine Fossé Habitation probable Ensemble de trous de poteaux

Architecture de la structure

Plan relevé ? oui

Structure connue dans son ensemble ? oui

Surface totale (m ²)	11,15	Longueur développée (m)	10,60	Nombre d'accès	1
Surface utilisable (m ²)	9,25	Type d'architecture	1111	Nombre de salles distinctes	4

Souterrain composé d'un enfilade de quatre salles de plan rectangulaire S1 à S4, séparées par des chatières étroites P1 à P3. Le puits d'accès se situe non pas dans l'alignement des salles, mais a été creusé latéralement, au niveau de la première salle S1.

Complements, mobiliers et datations

Types de mobiliers et vestiges pouvant être attribués à l'âge du Fer, découverts dans la structure

- | | | | |
|---|---|--|--|
| <input type="checkbox"/> Aucun (non fouillé) | <input type="checkbox"/> Élément lié à la prod. de sel | <input checked="" type="checkbox"/> Meule complète ou fragmentée | <input type="checkbox"/> Outillage lithique (silex taillé, percuteur...) |
| <input type="checkbox"/> Aucun (vide) | <input type="checkbox"/> Fragment de bois | <input type="checkbox"/> Objet de parure métallique | <input type="checkbox"/> Peson |
| <input checked="" type="checkbox"/> Céramique | <input checked="" type="checkbox"/> Fgmt de TC avec empreinte de clayonnage | <input type="checkbox"/> Objet de parure non métallique | <input type="checkbox"/> Plaque foyère |
| <input checked="" type="checkbox"/> Charbon | <input type="checkbox"/> Fragment de terre cuite indéterminé | <input type="checkbox"/> Objet en fer | <input type="checkbox"/> Résidu d'activité métallurgique |
| <input type="checkbox"/> Chenet | <input type="checkbox"/> Fusaïole | <input type="checkbox"/> Ossement de faune | <input type="checkbox"/> Stèle |
| <input type="checkbox"/> Coquillage | <input type="checkbox"/> Hache à douille en alliage cuivreux | <input type="checkbox"/> Ossement humain | <input type="checkbox"/> Reste carpologique |
| <input type="checkbox"/> Creuset | <input type="checkbox"/> Hache lithique polie | <input type="checkbox"/> Ossement indéterminé | |

Complements et mobiliers liés à l'utilisation de la structure

Vestige daté par ¹⁴CDatation ¹⁴C

Datation des mobiliers liés à l'utilisation

Borne inférieure

Borne supérieure

Fiable ? oui

Complements et mobiliers liés à l'abandon de la structure

Le puits d'accès a été comblé, lors de l'abandon de la structure, à l'aide d'une série d'apports d'argile brune à jaune, mêlés à des charbons épars, des débris de terres cuites marquées par l'empreinte de clayonnages, une meule et quelques tessons. L'appartenance de tessons, issus de différentes couches non jointives, au même vase indique que ce comblement a très probablement été effectué en peu de temps, à partir de tas de terres mêlés de déchets, récupérés à proximité et rejetés dans le puits d'accès. Une couche de cendres et de charbons reposait au fond du puits d'accès. Le mobilier céramique peut être attribué à la seconde moitié du IV^e s. ou à la première moitié du III^e s. avant n. è., sans pouvoir préciser davantage (datation SB).

Vestige daté par ¹⁴CDatation ¹⁴C

Datation des mobiliers liés à l'abandon

Borne inférieure 350

Borne supérieure 250

Fiable ? oui

Complements et mobiliers postérieurs à l'abandon de la structure

Le plafond des salles S1 et S4 s'est effondré vraisemblablement après l'abandon de la structure ; la dépression formée a été comblée à l'aide de terres qui n'ont pas livré de mobilier.

Complements et mobiliers non rattachés à une phase précise

Datation des mobiliers non rattachés à une phase précise

Borne inférieure

Borne supérieure

Fiable ? oui

Interprétation de la structure Souterrain

Fiabilité A2

Remarques Souterrain de l'âge du Fer avéré.

Documents complémentaires

N°	1	2	3	4	L	l	H rel.	H res.	Aménagements	Surf.	Surf. utile
A1	1	2	0		1,00	0,95	2,20			0,90	
S1	1	1	3	0	1,75	1,60		1,10		2,70	2,70
S2	1	1	3	0	1,75	1,50		1,00		2,40	2,40
S3	1	1	3	0	1,70	1,15	1,05			1,80	1,80
S4	1	1	3	0	2,00	1,25		1,10		2,35	2,35
P1	1	1	1	3	0,50	0,45	0,60			0,30	
P2	1	1	1	0	0,60	0,60	0,60			0,35	
P3	1	1	1	0	0,65	0,55	0,45			0,35	
St					10,60					11,15	9,25

Décomposition de la structure en éléments constitutifs

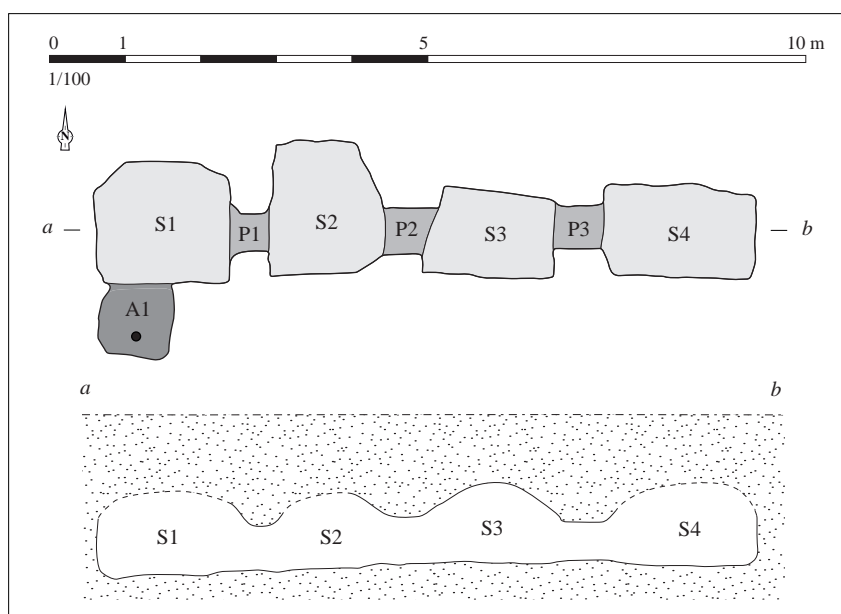

Relevé normalisé de la structure. DAO S. Bossard, d'après anonyme, 1982

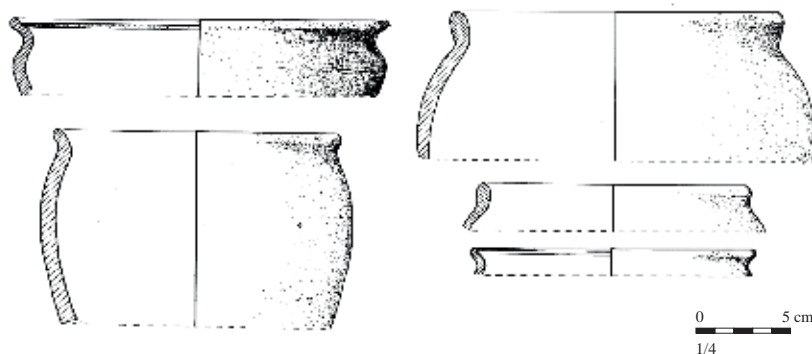

Mobilier issu des comblements liés à l'abandon de la structure. D'après anonyme, 1982

Situation géographique et contexte géologique			
Département	Côtes-d'Armor (22)	Lieu-dit IGN	Le Drény
Commune	Plémy	Autre toponyme utilisé	
Coordonnées Lambert II étendu		Position topographique	Versant
X = 225712	Y = 2381854	Nature du substrat	Granite
Altitude NGF (m) 185		Compacité du substrat	Altéré
Références cadastrales (2014)	Section YO	Parcelle	2

Découverte, interventions et enregistrement		N° EA Patriarche	22 184 0003
Intervention(s) sur la structure étudiée		N° de la structure	
Année de découverte	1984	Opération(s) liée(s)	
Type(s) d'intervention(s)	Relevé		
Bibliographie			
Documentation du SRA Bretagne.			

Contexte archéologique		Contexte renseigné ?	non	Habitat rattaché
<input type="checkbox"/> Habitat	<input type="checkbox"/> Voie protohistorique	<input type="checkbox"/> Encls ou fossés non datés	<input type="checkbox"/> Meule	
<input type="checkbox"/> Espace funéraire	<input type="checkbox"/> Autre architecture souterraine	<input type="checkbox"/> Tessons de céramique	<input type="checkbox"/> Fragments d'argile cuite	
<input type="checkbox"/> Stèle	<input type="checkbox"/> Ensemble de structures mal défini	<input type="checkbox"/> Dépôt de haches à douille		
Structures en lien direct avec l'architecture souterraine <input type="checkbox"/> Fossé <input type="checkbox"/> Habitation probable <input type="checkbox"/> Ensemble de trous de poteaux				

Architecture de la structure		Plan relevé ?	oui	Structure connue dans son ensemble ?	non
Surface totale (m ²)	9,40+	Longueur développée (m)	10,00+	Nombre d'accès	?
Surface utilisable (m ²)	8,80+	Type d'architecture	1113	Nombre de salles distinctes	2+
<p>Souterrain uniquement documenté par un relevé en plan de la structure. Un puits d'accès A1, dont le remplissage en cône se déversait à l'entrée de la salle S1, conduit à cette dernière par une chatière P1 ; ses dimensions ne sont pas renseignées. La salle S1 mène à une seconde salle S2, perpendiculaire à la première, par une chatière P2, dont le sol est surélevé. Une niche a été aménagée dans la paroi sud de la salle S1, ainsi qu'une autre chatière P3, bouchée par un cône de remblais - doit-il être considéré comme un témoin de la présence d'un second puits d'accès comblé à proximité ?</p>					

Complements, mobiliers et datations			
Types de mobiliers et vestiges pouvant être attribués à l'âge du Fer, découverts dans la structure			
<input checked="" type="checkbox"/> Aucun (non fouillé)	<input type="checkbox"/> Élément lié à la prod. de sel	<input type="checkbox"/> Meule complète ou fragmentée	<input type="checkbox"/> Outillage lithique (silex taillé, perceur...)
<input type="checkbox"/> Aucun (vide)	<input type="checkbox"/> Fragment de bois	<input type="checkbox"/> Objet de parure métallique	<input type="checkbox"/> Peson
<input type="checkbox"/> Céramique	<input type="checkbox"/> Fgmt de TC avec empreinte de clayonnage	<input type="checkbox"/> Objet de parure non métallique	<input type="checkbox"/> Plaque foyère
<input type="checkbox"/> Charbon	<input type="checkbox"/> Fragment de terre cuite indéterminé	<input type="checkbox"/> Objet en fer	<input type="checkbox"/> Résidu d'activité métallurgique
<input type="checkbox"/> Chenet	<input type="checkbox"/> Fusaïole	<input type="checkbox"/> Ossement de faune	<input type="checkbox"/> Stèle
<input type="checkbox"/> Coquillage	<input type="checkbox"/> Hache à douille en alliage cuivreux	<input type="checkbox"/> Ossement humain	<input type="checkbox"/> Reste carpologique
<input type="checkbox"/> Creuset	<input type="checkbox"/> Hache lithique polie	<input type="checkbox"/> Ossement indéterminé	
Complements et mobiliers liés à l'utilisation de la structure			
Vestige daté par ¹⁴ C		Datation ¹⁴ C	
Datation des mobiliers liés à l'utilisation	Borne inférieure	Borne supérieure	Fiable ? <input type="checkbox"/> oui
Complements et mobiliers liés à l'abandon de la structure			
Le bourrage du puits d'accès A1, non fouillé, était en partie étalé dans la salle S1 lors de la découverte.			
Vestige daté par ¹⁴ C		Datation ¹⁴ C	
Datation des mobiliers liés à l'abandon	Borne inférieure	Borne supérieure	Fiable ? <input type="checkbox"/> oui
Complements et mobiliers postérieurs à l'abandon de la structure			
Complements et mobiliers non rattachés à une phase précise			
Datation des mobiliers non rattachés à une phase précise		Borne inférieure	Borne supérieure
			Fiable ? <input type="checkbox"/> oui
Interprétation de la structure		Souterrain	Fiabilité B
Remarques		Souterrain rattaché à l'âge du Fer, d'après l'architecture de la structure.	

Documents complémentaires

N°	1	2	3	4	L	l	H rel.	H res.	Aménagements	Surf.	Surf. utile
A1	0	0	0		?	?	?	?		?	
S1	1	3	4	0	3,45	1,15	?	?	Niche	4,05	4,05
S2	1	3	4	0	4,30	1,15	?	?		4,75	4,75
P1	1	0	0	0	?	0,45	?	?		?	
P2	1	1	3	0	0,85	0,55	?	?		0,60	
P3	1	0	0	0	?	0,70	?	?		?	
St					10,00+					9,40+	8,80+

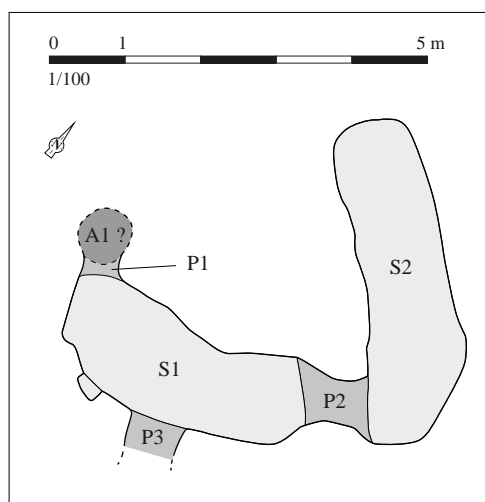
Décomposition de la structure en éléments constitutifs

*Relevé normalisé de la structure. DAO S. Bossard,
d'après la documentation du SRA Bretagne*

Situation géographique et contexte géologique

Département	Côtes-d'Armor (22)	Lieu-dit IGN	Le Frèche
Commune	Plémy	Autre toponyme utilisé	
Coordonnées Lambert II étendu		Position topographique	Versant
X = 227359	Y = 2385142	Nature du substrat	Granite
Altitude NGF (m)	235	Compacité du substrat	Altéré
Références cadastrales (2014)	Section ZB	Parcelle	31 ?

Découverte, interventions et enregistrement

N° EA Patriarche 22 184 0001

Intervention(s) sur la structure étudiée	N° de la structure
Année de découverte 1964	Opération(s) liée(s)
Type(s) d'intervention(s) Fouille de la structure	

Bibliographie

Gouletquer, 1969 - GOULETQUER P.-L., "Le souterrain de l'âge du Fer du Frèche en Plémy (Côtes-du-Nord)", *AB*, t. 76, n° 1, 1969, p. 49-59.

Cherel et al., à paraître - CHEREL A.-F., MENEZ Y., LIERVILLE O., "Les céramiques gauloises en Bretagne. Évolution des formes et des décors entre le VI^e et I^{er} siècle avant notre ère", à paraître.

Contexte archéologique

Contexte renseigné ? non

Habitat rattaché

- Habitat Voie protohistorique Enclos ou fossés non datés Meule
 Espace funéraire Autre architecture souterraine Tessons de céramique Fragments d'argile cuite
 Stèle Ensemble de structures mal défini Dépôt de haches à douille

Structures en lien direct avec l'architecture souterraine Fossé Habitation probable Ensemble de trous de poteaux

Architecture de la structure

Plan relevé ? oui

Structure connue dans son ensemble ? oui

Surface totale (m ²)	8,05	Longueur développée (m)	8,30	Nombre d'accès	1
Surface utilisable (m ²)	5,50	Type d'architecture	1113	Nombre de salles distinctes	2

Souterrain constitué d'un puits d'accès A1, débouchant sur un couloir étroit P1, qui conduit à une première salle S1. Celle-ci communique avec une seconde salle S2, par une chatière P2.

Complements, mobiliers et datations

Types de mobiliers et vestiges pouvant être attribués à l'âge du Fer, découverts dans la structure

- | | | | |
|---|--|--|--|
| <input type="checkbox"/> Aucun (non fouillé) | <input type="checkbox"/> Élément lié à la prod. de sel | <input type="checkbox"/> Meule complète ou fragmentée | <input type="checkbox"/> Outillage lithique (silex taillé, percuteur...) |
| <input type="checkbox"/> Aucun (vide) | <input type="checkbox"/> Fragment de bois | <input type="checkbox"/> Objet de parure métallique | <input checked="" type="checkbox"/> Peson |
| <input checked="" type="checkbox"/> Céramique | <input type="checkbox"/> Fgmt de TC avec empreinte de clayonnage | <input checked="" type="checkbox"/> Objet de parure non métallique | <input type="checkbox"/> Plaque foyère |
| <input checked="" type="checkbox"/> Charbon | <input type="checkbox"/> Fragment de terre cuite indéterminé | <input checked="" type="checkbox"/> Objet en fer | <input type="checkbox"/> Résidu d'activité métallurgique |
| <input type="checkbox"/> Chenet | <input checked="" type="checkbox"/> Fusaïole | <input type="checkbox"/> Ossement de faune | <input type="checkbox"/> Stèle |
| <input type="checkbox"/> Coquillage | <input type="checkbox"/> Hache à douille en alliage cuivreux | <input type="checkbox"/> Ossement humain | <input type="checkbox"/> Reste carpologique |
| <input type="checkbox"/> Creuset | <input type="checkbox"/> Hache lithique polie | <input type="checkbox"/> Ossement indéterminé | |

Complements et mobiliers liés à l'utilisation de la structure

Une couche noire riche en charbons de bois, mêlée à quelques pierres brûlées et du mobilier (*cf. infra*) pourrait correspondre à un niveau d'occupation, ou bien des rejets effectués lors de l'abandon du souterrain, depuis le puits d'accès.

Vestige daté par ¹⁴CDatation ¹⁴C

Datation des mobiliers liés à l'utilisation Borne inférieure Borne supérieure Fiable ? oui

Complements et mobiliers liés à l'abandon de la structure

Une couche noire très riche en charbons de bois, mêlée à quelques pierres brûlées, des tessons, un poinçon en fer ayant conservé une partie de son manche en bois, deux petites plaques de fer, une fusaïole et un peson en terre cuite, et deux fragments d'un bracelet en lignite, reposait sur le sol du puits d'accès et du couloir P1, mais était quasiment inexistante dans les deux salles. À l'aplomb du puits d'accès, une concentration de pierres brûlées et de cendres pourrait correspondre à un foyer, ou alors à un rejet plus dense de déchets brûlés. Cette couche peut soit correspondre à un niveau d'occupation, soit à un rejet de déblais introduits depuis le puits d'accès, lors de l'abandon. Le mobilier céramique a été attribué à la première moitié du V^e s. avant n. è. (Cherel *et al.*, à paraître). Une importante couche d'arène granitique, provenant de l'effritement et l'éboulement des plafonds et des parois, reposait sur le niveau charbonneux, dans l'ensemble du souterrain, y compris le puits A1. Il semble alors que le souterrain n'ait pas été visité durant un certain temps. Puis, de nombreuses pierres ont été jetées, et un remblai de terre arable et stérile est venu boucher le puits jusqu'à la surface, se déversant en partie à l'entrée de la première salle.

Vestige daté par ¹⁴C CharbonsDatation ¹⁴C Dat. 1969 : 650-350 av. n. è.

Datation des mobiliers liés à l'abandon Borne inférieure 500 Borne supérieure 450 Fiable ? oui

Complements et mobiliers postérieurs à l'abandon de la structure**Complements et mobiliers non rattachés à une phase précise**

Datation des mobiliers non rattachés à une phase précise Borne inférieure Borne supérieure Fiable ? oui

Interprétation de la structure Souterrain Fiabilité A2

Remarques Souterrain de l'âge du Fer avéré.

Documents complémentaires

N°	1	2	3	4	L	l	H rel.	H res.	Aménagements	Surf.	Surf. utile
A1	1	1	0		1,30	0,95	2,10			1,05	
S1	1	1	1	0	2,35	1,40		1,60		2,65	2,65
S2	1	1	1	0	2,65	1,85	1,10	1,10		2,85	2,85
P1	1	2	2	2	2,05	0,70	0,80	0,80		1,25	
P2	1	1	2	4	0,55	0,40	1,00	1,00		0,25	
St					8,30					8,05	5,50

Décomposition de la structure en éléments constitutifs

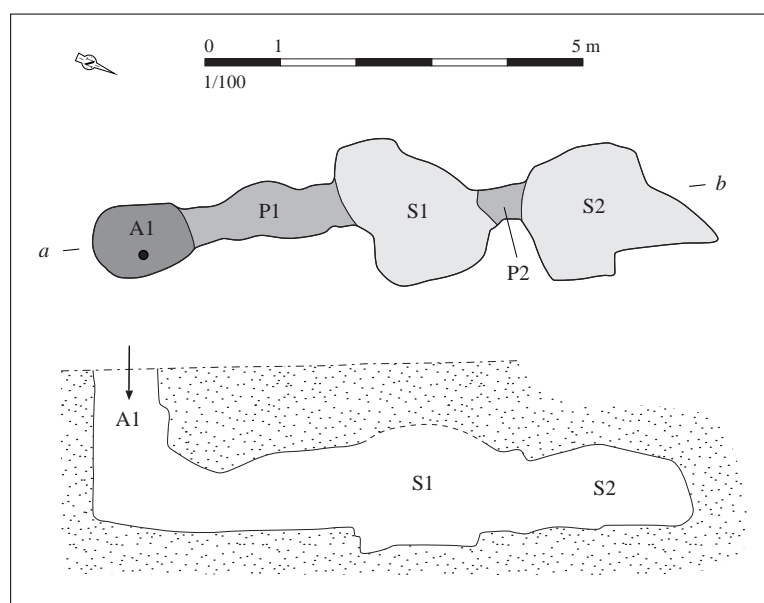

Relevé normalisé de la structure. DAO S. Bossard, d'après Gouletquer, 1969, p. 51, fig. 1

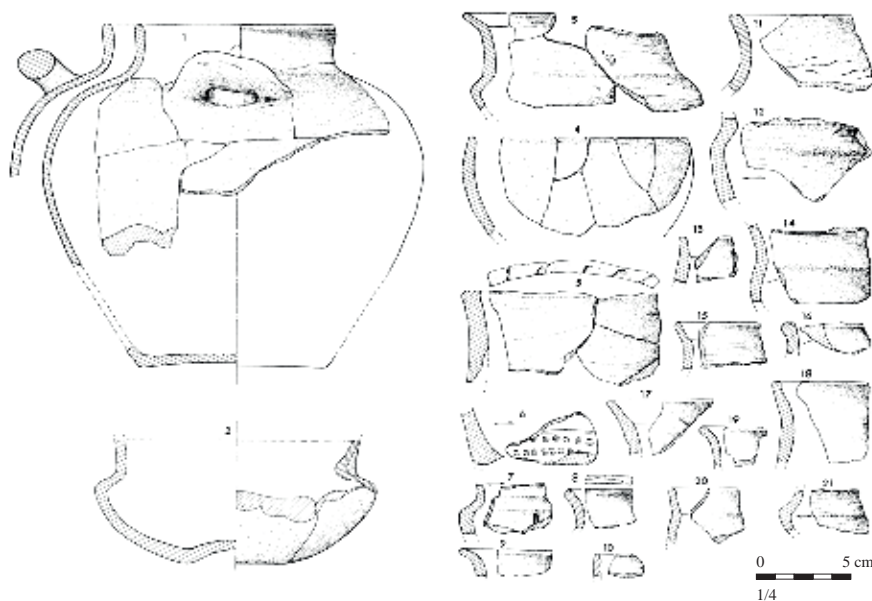

Mobilier issu des comblements liés à l'abandon de la structure. D'après Gouletquer, 1969, p. 54-56, fig. 2 et 3

Situation géographique et contexte géologique			
Département	Côtes-d'Armor (22)	Lieu-dit IGN	
Commune	Plénée-Jugon	Autre toponyme utilisé	Carrière de Gouviard
Coordonnées Lambert II étendu		Position topographique	Versant
X = 248850	Y = 2385760	Nature du substrat	Gneiss
Altitude NGF (m)	80	Compacité du substrat	Indéterminé
Références cadastrales (2014)	Section ?	Parcelle	?

Découverte, interventions et enregistrement		N° EA Patriarche	22 185 0102
Intervention(s) sur la structure étudiée		N° de la structure	1226
Année de découverte	2014	Opération(s) liée(s)	
Type(s) d'intervention(s)	Fouille extensive		
Bibliographie			
Informations communiquées par M. Sassi (Archeodunum) et son équipe ; le site est en cours d'étude.			

Contexte archéologique	Contexte renseigné ?	oui	Habitat rattaché
<input checked="" type="checkbox"/> Habitat <input type="checkbox"/> Espace funéraire <input type="checkbox"/> Stèle <input type="checkbox"/> Voie protohistorique <input type="checkbox"/> Autre architecture souterraine <input type="checkbox"/> Ensemble de structures mal défini <input type="checkbox"/> Enclos ou fossés non datés <input type="checkbox"/> Tessons de céramique <input type="checkbox"/> Dépôt de haches à douille <input type="checkbox"/> Meule <input type="checkbox"/> Fragments d'argile cuite			
Habitat partiellement fouillé au cours d'une opération préventive. Le site, encore en cours d'étude, correspond à la partie sud-est d'un habitat délimité par un fossé d'enclos au tracé curviligne ; l'entrée a été aménagée à l'est. Un second enclos concentrique, de taille plus réduite et aussi doté d'une entrée à l'est, enferme différentes constructions sur poteaux, ainsi que le souterrain. Quelques trous de poteaux sont situés à proximité immédiates des puits d'accès, mais il n'est pas possible d'en dégager un plan précis. Différents bâtiments sur tranchées de fondation et poteaux porteurs ont été rencontrés au sein du grand enclos. L'habitat a vraisemblablement été occupé entre le milieu du III ^e s. et le milieu du II ^e s. avant n. è. ; cette proposition chronologique reste à affiner à l'issue de l'étude.			
Structures en lien direct avec l'architecture souterraine <input type="checkbox"/> Fossé <input type="checkbox"/> Habitation probable <input checked="" type="checkbox"/> Ensemble de trous de poteaux			

Architecture de la structure	Plan relevé ?	oui	Structure connue dans son ensemble ?	oui
Surface totale (m ²)	Longueur développée (m)		Nombre d'accès	2
Surface utilisable (m ²)	Type d'architecture		Nombre de salles distinctes	?
L'effondrement de la majorité des salles complique la lecture du plan du souterrain ; le plan définitif de la structure n'a été encore dressé, et la fouille n'a pas atteint le fond des salles. Le souterrain se compose de deux puits d'accès localisés aux extrémités d'une galerie souterraine ; un diverticule prend naissance dans la partie médiane du tracé, vers le sud-est, et se termine en impasse. Le puits situé à l'extrémité orientale forme un conduit cylindrique et verticale, dont l'ouverture mesure environ 1,50 m de diamètre. L'ouverture de l'autre puits présente un tracé plus irrégulier, et une marche haute d'une soixantaine de centimètres a été observée à sa base.				

Complements, mobiliers et datations			
Types de mobiliers et vestiges pouvant être attribués à l'âge du Fer, découverts dans la structure			
<input type="checkbox"/> Aucun (non fouillé)	<input type="checkbox"/> Élément lié à la prod. de sel	<input checked="" type="checkbox"/> Meule complète ou fragmentée	<input type="checkbox"/> Outillage lithique (silex taillé, perceur...)
<input type="checkbox"/> Aucun (vide)	<input type="checkbox"/> Fragment de bois	<input type="checkbox"/> Objet de parure métallique	<input type="checkbox"/> Peson
<input checked="" type="checkbox"/> Céramique	<input type="checkbox"/> Fgmt de TC avec empreinte de clayonnage	<input type="checkbox"/> Objet de parure non métallique	<input type="checkbox"/> Plaque foyère
<input checked="" type="checkbox"/> Charbon	<input type="checkbox"/> Fragment de terre cuite indéterminé	<input type="checkbox"/> Objet en fer	<input type="checkbox"/> Résidu d'activité métallurgique
<input type="checkbox"/> Chenet	<input type="checkbox"/> Fusaïole	<input type="checkbox"/> Ossement de faune	<input type="checkbox"/> Stèle
<input type="checkbox"/> Coquillage	<input type="checkbox"/> Hache à douille en alliage cuivreux	<input type="checkbox"/> Ossement humain	<input type="checkbox"/> Reste carpologique
<input type="checkbox"/> Creuset	<input type="checkbox"/> Hache lithique polie	<input type="checkbox"/> Ossement indéterminé	
Complements et mobiliers liés à l'utilisation de la structure			
Vestige daté par ¹⁴ C		Datation ¹⁴ C	
Datation des mobiliers liés à l'utilisation	Borne inférieure	Borne supérieure	Fiable ? <input type="checkbox"/> oui
Complements et mobiliers liés à l'abandon de la structure			
<p>Les puits d'accès ont été comblés à l'aide de différents remblais. Le remplissage du puits situé à l'extrémité orientale du souterrain a livré des fragments de meule va-et-vient, d'autres blocs de pierre et galets, des charbons de bois, ainsi que de rares tessons, non étudiés. Au niveau du puits occidental, un niveau épais d'un mètre à la base du puits et s'amincissant en direction de la salle voisine, formé de limon et de gneiss, peut correspondre à un premier remblai, à moins qu'il ne s'agisse du produit de l'effondrement partiel ou total de la voûte et des parois.</p>			
Vestige daté par ¹⁴ C		Datation ¹⁴ C	
Datation des mobiliers liés à l'abandon	Borne inférieure	Borne supérieure	Fiable ? <input type="checkbox"/> oui
Complements et mobiliers postérieurs à l'abandon de la structure			
<p>Le plafond de la majorité des salles s'est vraisemblablement effondré après l'abandon. Les dépressions générées ont été remblayées.</p>			
Complements et mobiliers non rattachés à une phase précise			
Datation des mobiliers non rattachés à une phase précise		Borne inférieure	Borne supérieure
			Fiable ? <input type="checkbox"/> oui
Interprétation de la structure		Souterrain	Fiabilité A1
Remarques		Souterrain de l'âge du Fer, en contexte d'habitat partiellement fouillé.	

Situation géographique et contexte géologique			
Département	Côtes-d'Armor (22)	Lieu-dit IGN	Quinrouët
Commune	Pléneuf-Val-André	Autre toponyme utilisé	
Coordonnées Lambert II étendu		Position topographique	Rebord
X = 240571	Y = 2407623	Nature du substrat	Gabbro
Altitude NGF (m)	48	Compacité du substrat	Diaclasé
Références cadastrales (2014)	Section C	Parcelle	764

Découverte, interventions et enregistrement		N° EA Patriarche	22 186 0001
Intervention(s) sur la structure étudiée		N° de la structure	
Année de découverte	1965	Opération(s) liée(s)	
Type(s) d'intervention(s)	Exploration sommaire		
Bibliographie			
<p>Giot, Le Roux, 1978 - GIOT P.-R., LE ROUX C.-T., "Quinrouët en Pléneuf-Val-André (Côtes-du-Nord)", in GIOT P.-R. LECERF Y., LECORNEC J., LE ROUX C.-T., <i>Souterrains armoricains de l'âge du Fer</i>, Rennes, laboratoire "Anthropologie - Préhistoire - Protohistoire - Quaternaire armoricains", 1978, p. 39-41.</p>			

Contexte archéologique		Contexte renseigné ?	non	Habitat rattaché
<input type="checkbox"/> Habitat	<input type="checkbox"/> Voie protohistorique	<input type="checkbox"/> Enclous ou fossés non datés	<input type="checkbox"/> Meule	
<input type="checkbox"/> Espace funéraire	<input type="checkbox"/> Autre architecture souterraine	<input type="checkbox"/> Tessons de céramique	<input type="checkbox"/> Fragments d'argile cuite	
<input type="checkbox"/> Stèle	<input type="checkbox"/> Ensemble de structures mal défini	<input type="checkbox"/> Dépôt de haches à douille		
Structures en lien direct avec l'architecture souterraine <input type="checkbox"/> Fossé <input type="checkbox"/> Habitation probable <input type="checkbox"/> Ensemble de trous de poteaux				

Architecture de la structure		Plan relevé ?	oui	Structure connue dans son ensemble ?	non
Surface totale (m ²)	?	Longueur développée (m)	7,50+	Nombre d'accès	?
Surface utilisable (m ²)	?	Type d'architecture	1113	Nombre de salles distinctes	2+
<p>Souterrain composé d'au moins deux salles S1 et S2, reliées par une chatière étroite P3, creusée au milieu d'un boyau formé par un rétrécissement des parois des deux salles. Deux chatières P1 et P2, forées dans la paroi septentrionale des salles, menaient à un puits d'accès A1 dont l'emplacement de l'ouverture a été observé en surface ; son ouverture, de forme quadrangulaire, mesure 0,70 m de côté. Ces deux chatières étaient soigneusement murées par l'empilement de gros blocs, qui n'ont pas été démontés lors de la découverte. Un autre passage P4, creusé à l'est de la salle S1, était bloqué par un amas de pierres, et pourrait conduire au débouché d'un autre puits d'accès. L'extrémité occidentale de la salle S2, éventrée par l'exploitation d'une carrière qui est à l'origine de la découverte du souterrain, était vraisemblablement aveugle.</p>					

Comblements, mobiliers et datations			
Types de mobiliers et vestiges pouvant être attribués à l'âge du Fer, découverts dans la structure			
<input type="checkbox"/> Aucun (non fouillé)	<input type="checkbox"/> Élément lié à la prod. de sel	<input type="checkbox"/> Meule complète ou fragmentée	<input type="checkbox"/> Outillage lithique (silex taillé, perceur...)
<input type="checkbox"/> Aucun (vide)	<input type="checkbox"/> Fragment de bois	<input type="checkbox"/> Objet de parure métallique	<input type="checkbox"/> Peson
<input checked="" type="checkbox"/> Céramique	<input checked="" type="checkbox"/> Fgmt de TC avec empreinte de clayonnage	<input type="checkbox"/> Objet de parure non métallique	<input type="checkbox"/> Plaque foyère
<input checked="" type="checkbox"/> Charbon	<input type="checkbox"/> Fragment de terre cuite indéterminé	<input type="checkbox"/> Objet en fer	<input type="checkbox"/> Résidu d'activité métallurgique
<input type="checkbox"/> Chenet	<input type="checkbox"/> Fusaïole	<input type="checkbox"/> Ossement de faune	<input type="checkbox"/> Stèle
<input type="checkbox"/> Coquillage	<input type="checkbox"/> Hache à douille en alliage cuivreux	<input type="checkbox"/> Ossement humain	<input type="checkbox"/> Reste carpologique
<input type="checkbox"/> Creuset	<input type="checkbox"/> Hache lithique polie	<input type="checkbox"/> Ossement indéterminé	
Comblements et mobiliers liés à l'utilisation de la structure			
<i>Vestige daté par ¹⁴C</i>		<i>Datation ¹⁴C</i>	
<i>Datation des mobiliers liés à l'utilisation</i>	<i>Borne inférieure</i>	<i>Borne supérieure</i>	<i>Fiable ?</i> <input type="checkbox"/> oui
Comblements et mobiliers liés à l'abandon de la structure			
<p>Les trois passages P1, P2 et P4 ont été obturés par des amas pierreux, et même soigneusement murés dans le cas des chatières P1 et P2. Cette opération s'est peut-être déroulée lorsque le souterrain a été abandonné, avant que les puits d'accès installés au-delà de ces passages n'aient été comblés de terre - du moins pour les passages P1 et P2. Cette terre a livré des débris d'architectures en terre et clayonnages brûlés, quelques grains de charbon de bois et des petits tessons de facture typique de l'âge du Fer - aucun élément de forme n'a toutefois été recueilli.</p>			
<i>Vestige daté par ¹⁴C</i>		<i>Datation ¹⁴C</i>	
<i>Datation des mobiliers liés à l'abandon</i>	<i>Borne inférieure</i>	<i>Borne supérieure</i>	<i>Fiable ?</i> <input type="checkbox"/> oui
Comblements et mobiliers postérieurs à l'abandon de la structure			
Le sol de la salle S1 était couvert de pierrailles tombées de la voûte sur une quinzaine de centimètres.			
Comblements et mobiliers non rattachés à une phase précise			
<i>Datation des mobiliers non rattachés à une phase précise</i>		<i>Borne inférieure</i>	<i>Borne supérieure</i>
			<i>Fiable ?</i> <input type="checkbox"/> oui
Interprétation de la structure		Souterrain	Fiabilité A2
Remarques		Souterrain avéré de l'âge du Fer.	

Documents complémentaires

N°	1	2	3	4	L	l	H rel.	H res.	Aménagements	Surf.	Surf. utile
A1	1	2	0		0,70	0,70	?	?		?	
S1	1	1	1	0	2,65	1,50	1,10	1,10		3,95	3,95
S2	1	1	1	0	3,30	2,05	1,75	1,50		?	?
P1	1	0	0	0	?	0,70	?	?		?	
P2	1	0	0	0	?	0,80	?	?		?	
P3	1	1	3	1	0,15	0,40	0,40	0,40		0,10	
P4	1	0	0	0	?	0,75	?	?		?	
St					7,50+					?	?

Décomposition de la structure en éléments constitutifs

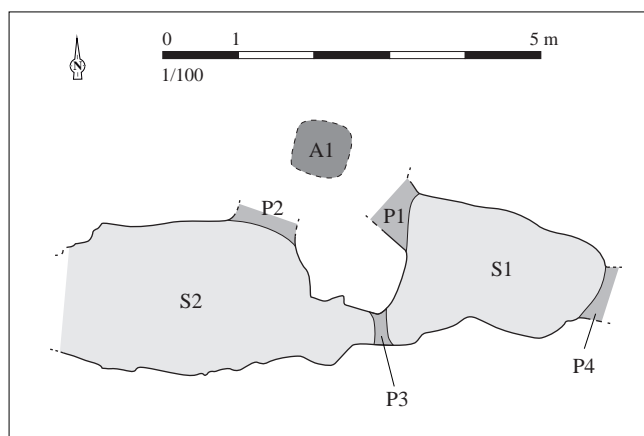

Relevé normalisé de la structure. DAO S. Bossard, d'après
Giot, Le Roux, 1978, p. 41

Situation géographique et contexte géologique

Département	Ile-et-Vilaine (35)	Lieu-dit IGN	Bellêtre
Commune	Plerguer	Autre toponyme utilisé	

Coordonnées Lambert II étendu

X = 292690 Y = 2400200

Altitude NGF (m) ?

Position topographique Indéterminé

Nature du substrat Indéterminé

Compacité du substrat Indéterminé

Références cadastrales (2014) Section ? Parcelle ?

Découverte, interventions et enregistrement

N° EA Patriarche Aucun

Intervention(s) sur la structure étudiée

N° de la structure

Année de découverte avant 1981

Opération(s) liée(s)

Type(s) d'intervention(s) Signalement

Bibliographie

Mouton, Pincemin, 1981 - MOUTON D., PINCEMIN J.-P., "Extension vers l'est des souterrains armoricains de l'âge du Fer", *Dossiers du CeRAA*, t. 9, 1981, p. 116.**Contexte archéologique**

Contexte renseigné ? non

Habitat rattaché

- | | | | |
|---|--|---|---|
| <input type="checkbox"/> Habitat | <input type="checkbox"/> Voie protohistorique | <input type="checkbox"/> Enclos ou fossés non datés | <input type="checkbox"/> Meule |
| <input type="checkbox"/> Espace funéraire | <input type="checkbox"/> Autre architecture souterraine | <input type="checkbox"/> Tessons de céramique | <input type="checkbox"/> Fragments d'argile cuite |
| <input type="checkbox"/> Stèle | <input type="checkbox"/> Ensemble de structures mal défini | <input type="checkbox"/> Dépôt de haches à douille | |

Structures en lien direct avec l'architecture souterraine Fossé Habitation probable Ensemble de trous de poteaux**Architecture de la structure**

Plan relevé ? non

Structure connue dans son ensemble ? non

Surface totale (m ²)	Longueur développée (m)	Nombre d'accès
Surface utilisable (m ²)	Type d'architecture	Nombre de salles distinctes

Aucune information.

Complements, mobiliers et datations

Types de mobiliers et vestiges pouvant être attribués à l'âge du Fer, découverts dans la structure

- | | | | |
|---|--|---|--|
| <input checked="" type="checkbox"/> Aucun (non fouillé) | <input type="checkbox"/> Élément lié à la prod. de sel | <input type="checkbox"/> Meule complète ou fragmentée | <input type="checkbox"/> Outillage lithique (silex taillé, percuteur...) |
| <input type="checkbox"/> Aucun (vide) | <input type="checkbox"/> Fragment de bois | <input type="checkbox"/> Objet de parure métallique | <input type="checkbox"/> Peson |
| <input type="checkbox"/> Céramique | <input type="checkbox"/> Fgmt de TC avec empreinte de clayonnage | <input type="checkbox"/> Objet de parure non métallique | <input type="checkbox"/> Plaque foyère |
| <input type="checkbox"/> Charbon | <input type="checkbox"/> Fragment de terre cuite indéterminé | <input type="checkbox"/> Objet en fer | <input type="checkbox"/> Résidu d'activité métallurgique |
| <input type="checkbox"/> Chenet | <input type="checkbox"/> Fusaïole | <input type="checkbox"/> Ossement de faune | <input type="checkbox"/> Stèle |
| <input type="checkbox"/> Coquillage | <input type="checkbox"/> Hache à douille en alliage cuivreux | <input type="checkbox"/> Ossement humain | <input type="checkbox"/> Reste carpologique |
| <input type="checkbox"/> Creuset | <input type="checkbox"/> Hache lithique polie | <input type="checkbox"/> Ossement indéterminé | |

Complements et mobiliers liés à l'utilisation de la structure

Vestige daté par ¹⁴CDatation ¹⁴C

Datation des mobiliers liés à l'utilisation

Borne inférieure

Borne supérieure

Fiable ?

 oui

Complements et mobiliers liés à l'abandon de la structure

Vestige daté par ¹⁴CDatation ¹⁴C

Datation des mobiliers liés à l'abandon

Borne inférieure

Borne supérieure

Fiable ?

 oui

Complements et mobiliers postérieurs à l'abandon de la structure

Complements et mobiliers non rattachés à une phase précise

Datation des mobiliers non rattachés à
une phase précise

Borne inférieure

Borne supérieure

Fiable ?

 oui

Interprétation de la structure Cavités

Fiabilité E

Remarques Aucune information exploitable.

Situation géographique et contexte géologique

Département	Côtes-d'Armor (22)	Lieu-dit IGN	Garzmeur
Commune	Plésidy	Autre toponyme utilisé	
Coordonnées Lambert II étendu		Position topographique	Rebord
X =	193570	Y =	2393744
Altitude NGF (m)		Nature du substrat	Granite
260		Compacité du substrat	Indéterminé
Références cadastrales (2014)		Section	ZW
		Parcelle	13-15

Découverte, interventions et enregistrement

N° EA Patriarche 22 189 0009

Intervention(s) sur la structure étudiée	N° de la structure
Année de découverte 1985	Opération(s) liée(s)
Type(s) d'intervention(s) Signalement	

Bibliographie

Documentation du SRA Bretagne.

Contexte archéologique

Contexte renseigné ? non

Habitat rattaché

- Habitat Voie protohistorique Enclos ou fossés non datés Meule
 Espace funéraire Autre architecture souterraine Tessons de céramique Fragments d'argile cuite
 Stèle Ensemble de structures mal défini Dépôt de haches à douille

Structures en lien direct avec l'architecture souterraine Fossé Habitation probable Ensemble de trous de poteaux**Architecture de la structure**

Plan relevé ?

Structure connue dans son ensemble ?

Surface totale (m ²)	Longueur développée (m)	Nombre d'accès
Surface utilisable (m ²)	Type d'architecture	Nombre de salles distinctes

Effondrement.

Complements, mobiliers et datations

Types de mobiliers et vestiges pouvant être attribués à l'âge du Fer, découverts dans la structure

- | | | | |
|---|--|---|--|
| <input checked="" type="checkbox"/> Aucun (non fouillé) | <input type="checkbox"/> Élément lié à la prod. de sel | <input type="checkbox"/> Meule complète ou fragmentée | <input type="checkbox"/> Outillage lithique (silex taillé, percuteur...) |
| <input type="checkbox"/> Aucun (vide) | <input type="checkbox"/> Fragment de bois | <input type="checkbox"/> Objet de parure métallique | <input type="checkbox"/> Peson |
| <input type="checkbox"/> Céramique | <input type="checkbox"/> Fgmt de TC avec empreinte de clayonnage | <input type="checkbox"/> Objet de parure non métallique | <input type="checkbox"/> Plaque foyère |
| <input type="checkbox"/> Charbon | <input type="checkbox"/> Fragment de terre cuite indéterminé | <input type="checkbox"/> Objet en fer | <input type="checkbox"/> Résidu d'activité métallurgique |
| <input type="checkbox"/> Chenet | <input type="checkbox"/> Fusaïole | <input type="checkbox"/> Ossement de faune | <input type="checkbox"/> Stèle |
| <input type="checkbox"/> Coquillage | <input type="checkbox"/> Hache à douille en alliage cuivreux | <input type="checkbox"/> Ossement humain | <input type="checkbox"/> Reste carpologique |
| <input type="checkbox"/> Creuset | <input type="checkbox"/> Hache lithique polie | <input type="checkbox"/> Ossement indéterminé | |

Complements et mobiliers liés à l'utilisation de la structure

Vestige daté par ¹⁴CDatation ¹⁴C

Datation des mobiliers liés à l'utilisation

Borne inférieure

Borne supérieure

Fiable ?

 oui

Complements et mobiliers liés à l'abandon de la structure

Vestige daté par ¹⁴CDatation ¹⁴C

Datation des mobiliers liés à l'abandon

Borne inférieure

Borne supérieure

Fiable ?

 oui

Complements et mobiliers postérieurs à l'abandon de la structure

Complements et mobiliers non rattachés à une phase précise

Datation des mobiliers non rattachés à
une phase précise

Borne inférieure

Borne supérieure

Fiable ?

 oui

Interprétation de la structure Cavités

Fiabilité E

Remarques Aucune information exploitable.

Situation géographique et contexte géologique			
Département	Côtes-d'Armor (22)	Lieu-dit IGN	Keronic
Commune	Plestin-les-Grèves	Autre toponyme utilisé	
Coordonnées Lambert II étendu		Position topographique	Versant
X = 158983	Y = 2421157	Nature du substrat	Grauwacke
Altitude NGF (m)	40	Compacité du substrat	Indéterminé
Références cadastrales (2014)	Section YD	Parcelle	143 ?

Découverte, interventions et enregistrement		N° EA Patriarche	22 194 0014
Intervention(s) sur la structure étudiée		N° de la structure	
Année de découverte	1978	Opération(s) liée(s)	
Type(s) d'intervention(s)	Signalement		
Bibliographie			
Documentation du SRA Bretagne.			

Contexte archéologique		Contexte renseigné ?	non	Habitat rattaché
<input type="checkbox"/> Habitat	<input type="checkbox"/> Voie protohistorique	<input type="checkbox"/> Enclos ou fossés non datés	<input type="checkbox"/> Meule	
<input type="checkbox"/> Espace funéraire	<input type="checkbox"/> Autre architecture souterraine	<input type="checkbox"/> Tessons de céramique	<input type="checkbox"/> Fragments d'argile cuite	
<input type="checkbox"/> Stèle	<input type="checkbox"/> Ensemble de structures mal défini	<input type="checkbox"/> Dépôt de haches à douille		
Structures en lien direct avec l'architecture souterraine				
<input type="checkbox"/> Fossé <input type="checkbox"/> Habitation probable <input type="checkbox"/> Ensemble de trous de poteaux				

Architecture de la structure		Plan relevé ?	non	Structure connue dans son ensemble ?	non
Surface totale (m ²)	Longueur développée (m)	Nombre d'accès			
Surface utilisable (m ²)	Type d'architecture	Nombre de salles distinctes			
"Souterrain".					

Complements, mobiliers et datations

Types de mobiliers et vestiges pouvant être attribués à l'âge du Fer, découverts dans la structure

- | | | | |
|---|--|---|--|
| <input checked="" type="checkbox"/> Aucun (non fouillé) | <input type="checkbox"/> Élément lié à la prod. de sel | <input type="checkbox"/> Meule complète ou fragmentée | <input type="checkbox"/> Outillage lithique (silex taillé, percuteur...) |
| <input type="checkbox"/> Aucun (vide) | <input type="checkbox"/> Fragment de bois | <input type="checkbox"/> Objet de parure métallique | <input type="checkbox"/> Peson |
| <input type="checkbox"/> Céramique | <input type="checkbox"/> Fgmt de TC avec empreinte de clayonnage | <input type="checkbox"/> Objet de parure non métallique | <input type="checkbox"/> Plaque foyère |
| <input type="checkbox"/> Charbon | <input type="checkbox"/> Fragment de terre cuite indéterminé | <input type="checkbox"/> Objet en fer | <input type="checkbox"/> Résidu d'activité métallurgique |
| <input type="checkbox"/> Chenet | <input type="checkbox"/> Fusaïole | <input type="checkbox"/> Ossement de faune | <input type="checkbox"/> Stèle |
| <input type="checkbox"/> Coquillage | <input type="checkbox"/> Hache à douille en alliage cuivreux | <input type="checkbox"/> Ossement humain | <input type="checkbox"/> Reste carpologique |
| <input type="checkbox"/> Creuset | <input type="checkbox"/> Hache lithique polie | <input type="checkbox"/> Ossement indéterminé | |

Complements et mobiliers liés à l'utilisation de la structure

Vestige daté par ¹⁴CDatation ¹⁴C

Datation des mobiliers liés à l'utilisation

Borne inférieure

Borne supérieure

Fiable ?

 oui

Complements et mobiliers liés à l'abandon de la structure

Vestige daté par ¹⁴CDatation ¹⁴C

Datation des mobiliers liés à l'abandon

Borne inférieure

Borne supérieure

Fiable ?

 oui

Complements et mobiliers postérieurs à l'abandon de la structure

Complements et mobiliers non rattachés à une phase précise

Datation des mobiliers non rattachés à
une phase précise

Borne inférieure

Borne supérieure

Fiable ?

 oui

Interprétation de la structure Souterrain

Fiabilité E

Remarques Aucune information exploitable.

Situation géographique et contexte géologique

Département **Côtes-d'Armor (22)** Lieu-dit IGN **Pen ar Crec'h**
 Commune **Pleumeur-Gautier** Autre toponyme utilisé

Coordonnées Lambert II étendu

X = 199155 Y = 2438735

Altitude NGF (m) ?

Position topographique Indéterminé

Nature du substrat Indéterminé

Compacité du substrat Indéterminé

Références cadastrales (2014)

Section ?

Parcelle ?

Découverte, interventions et enregistrement

N° EA Patriarche 22 199 0003

Intervention(s) sur la structure étudiée

N° de la structure

Année de découverte 1991

Opération(s) liée(s)

Type(s) d'intervention(s) Relevé

Bibliographie

Documentation du SRA Bretagne.

Contexte archéologique

Contexte renseigné ? non

Habitat rattaché

- Habitat Voie protohistorique Enclos ou fossés non datés Meule
 Espace funéraire Autre architecture souterraine Tessons de céramique Fragments d'argile cuite
 Stèle Ensemble de structures mal défini Dépôt de haches à douille

Structures en lien direct avec l'architecture souterraine Fossé Habitation probable Ensemble de trous de poteaux**Architecture de la structure**

Plan relevé ? oui

Structure connue dans son ensemble ? non

Surface totale (m²) 24,25+ Longueur développée (m) 20,00+ Nombre d'accès 3 ?
 Surface utilisable (m²) 22,20+ Type d'architecture 1113 Nombre de salles distinctes 4+

Souterrain uniquement documenté par un relevé accompagné d'une description ; les comblements n'ont pas fait l'objet d'une fouille et la localisation des puits d'accès demeure hypothétique, et basée sur la présence de cônes de terre et de pierres s'étalant depuis certains passages, à l'entrée de salles. Le souterrain comprend, *a minima*, une enfilade de quatre vastes salles S1 à S4, reliées par des chatières P2, P4 et P6. Trois probables puits d'accès ont pu exister à l'ouest de la salle S1 (A1, relié par un passage P1), entre les salles S2 et S3, côté oriental (A2, relié aux salles par des passages P3 et P5) et à l'ouest de la salle S4 (A3, relié par un passage P7). Une chape d'argile, qui repose au sol au niveau de la chatière P6, forme un seuil séparant les salles S3 et S4.

Complements, mobiliers et datations

Types de mobiliers et vestiges pouvant être attribués à l'âge du Fer, découverts dans la structure

- | | | | |
|---|--|---|--|
| <input checked="" type="checkbox"/> Aucun (non fouillé) | <input type="checkbox"/> Élément lié à la prod. de sel | <input type="checkbox"/> Meule complète ou fragmentée | <input type="checkbox"/> Outillage lithique (silex taillé, percuteur...) |
| <input type="checkbox"/> Aucun (vide) | <input type="checkbox"/> Fragment de bois | <input type="checkbox"/> Objet de parure métallique | <input type="checkbox"/> Peson |
| <input type="checkbox"/> Céramique | <input type="checkbox"/> Fgmt de TC avec empreinte de clayonnage | <input type="checkbox"/> Objet de parure non métallique | <input type="checkbox"/> Plaque foyère |
| <input type="checkbox"/> Charbon | <input type="checkbox"/> Fragment de terre cuite indéterminé | <input type="checkbox"/> Objet en fer | <input type="checkbox"/> Résidu d'activité métallurgique |
| <input type="checkbox"/> Chenet | <input type="checkbox"/> Fusaïole | <input type="checkbox"/> Ossement de faune | <input type="checkbox"/> Stèle |
| <input type="checkbox"/> Coquillage | <input type="checkbox"/> Hache à douille en alliage cuivreux | <input type="checkbox"/> Ossement humain | <input type="checkbox"/> Reste carpologique |
| <input type="checkbox"/> Creuset | <input type="checkbox"/> Hache lithique polie | <input type="checkbox"/> Ossement indéterminé | |

Complements et mobiliers liés à l'utilisation de la structure

Vestige daté par ¹⁴CDatation ¹⁴C

Datation des mobiliers liés à l'utilisation

Borne inférieure

Borne supérieure

Fiable ?

 oui

Complements et mobiliers liés à l'abandon de la structure

La présence de cônes de terre et de pierres étalées dans les salles S1 à S4 renseigne l'existence de trois probables puits d'accès, comblés lors de l'abandon.

Vestige daté par ¹⁴CDatation ¹⁴C

Datation des mobiliers liés à l'abandon

Borne inférieure

Borne supérieure

Fiable ?

 oui

Complements et mobiliers postérieurs à l'abandon de la structure

Complements et mobiliers non rattachés à une phase précise

Datation des mobiliers non rattachés à
une phase précise

Borne inférieure

Borne supérieure

Fiable ?

 oui

Interprétation de la structure Souterrain

Fiabilité B

Remarques Souterrain rattaché à l'âge du Fer, d'après l'architecture de la structure.

Documents complémentaires

N°	1	2	3	4	L	l	H rel.	H res.	Aménagements	Surf.	Surf. utile
A1	0	0	0		?	?	?	?		?	
A2	0	0	0		?	?	?	?		?	
A3	0	0	0		?	?	?	?		?	
S1	1	1	2	0	?	2,30	1,10	1,10		?	?
S2	1	1	1	0	4,10	2,35	?	?		8,60	8,60
S3	1	1	1	0	4,30	2,30	1,10	1,10		8,40	8,40
S4	1	1	1	0	3,65	1,55	1,10	1,10		5,20	5,20
P1	1	0	0	0	?	1,10	?	?		?	
P2	1	1	1	0	0,90	0,70	0,60	0,60		0,85	
P3	1	0	0	0	?	1,15	?	?		?	
P4	1	1	1	0	1,00	0,45	0,60	0,60		1,00	
P5	1	0	0	0	?	1,00	?	?		?	
P6	1	1	3	0	0,30	0,60	0,60	0,60	Seuil d'argile	0,20	
P7	1	0	0	0	?	1,40	?	?		?	
St					20,00+					24,25+	22,20+

Décomposition de la structure en éléments constitutifs

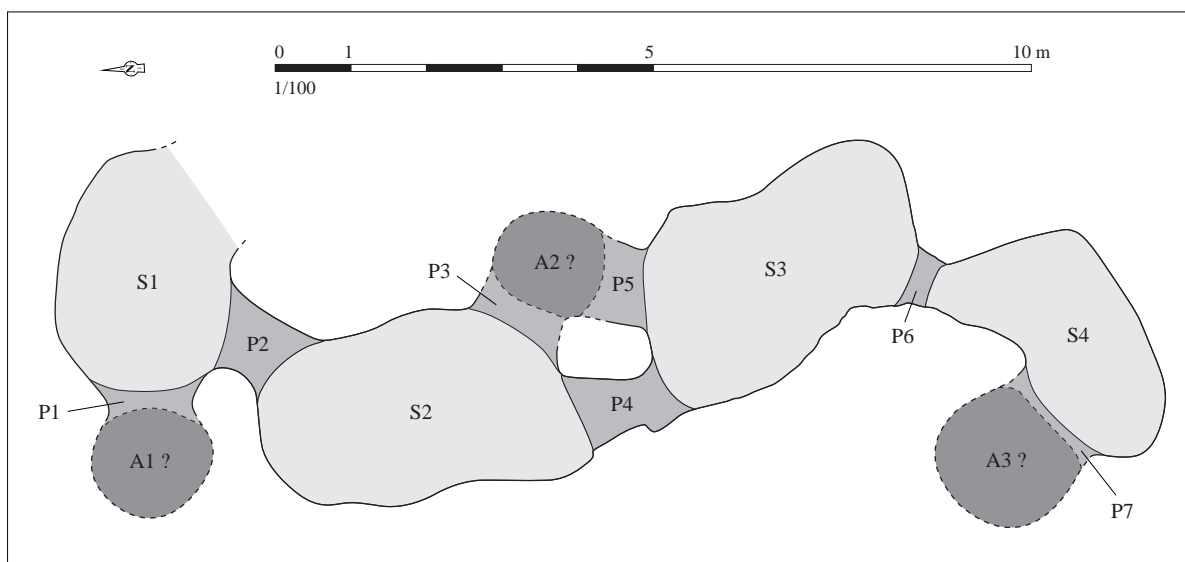

Relevé normalisé de la structure. DAO S. Bossard, d'après la documentation du SRA Bretagne

Situation géographique et contexte géologique			
Département	Finistère (29)	Lieu-dit IGN	Kergotar
Commune	Pleyber-Christ	Autre toponyme utilisé	Kergauthier
Coordonnées Lambert II étendu		Position topographique	Replat
X = 140599	Y = 2407813	Nature du substrat	Schiste
Altitude NGF (m)	130	Compacité du substrat	Indéterminé
Références cadastrales (2014)	Section AE	Parcelle	161

Découverte, interventions et enregistrement		N° EA Patriarche	29 163 0007
Intervention(s) sur la structure étudiée	<i>N° de la structure</i>		
Année de découverte	1992	<i>Opération(s) liée(s)</i>	
Type(s) d'intervention(s)	Relevé		
Bibliographie			
<p>Villard, 2007 - Villard J.-F., <i>Les vestiges archéologiques de Kergauthier en Pleyber-Christ, Finistère</i>, rapport de diagnostic, Rennes, documentation du SRA Bretagne, 2007, 21 p. et 11 fig. [RAP02359]</p>			

Contexte archéologique		Contexte renseigné ?	oui	Habitat rattaché
<input type="checkbox"/> Habitat	<input type="checkbox"/> Voie protohistorique	<input type="checkbox"/> Enclous ou fossés non datés	<input type="checkbox"/> Meule	
<input type="checkbox"/> Espace funéraire	<input type="checkbox"/> Autre architecture souterraine	<input type="checkbox"/> Tessons de céramique	<input type="checkbox"/> Fragments d'argile cuite	
<input type="checkbox"/> Stèle	<input checked="" type="checkbox"/> Ensemble de structures mal défini	<input type="checkbox"/> Dépôt de haches à douille		
<p>Tranchées de diagnostic réalisées dans la parcelle en 2007 ; seul un tronçon de petit fossé a livré quelques tessons protohistoriques ; quelques structures fossoyées non datées ont été identifiées, dont un foyer disposé dans une tranchée.</p>				
<p>Structures en lien direct avec l'architecture souterraine <input type="checkbox"/> Fossé <input type="checkbox"/> Habitation probable <input type="checkbox"/> Ensemble de trous de poteaux</p>				

Architecture de la structure		Plan relevé ?	oui	Structure connue dans son ensemble ?	non
Surface totale (m ²)	18,20+	Longueur développée (m)	15,50+	Nombre d'accès	?
Surface utilisable (m ²)	17,45+	Type d'architecture	1113	Nombre de salles distinctes	5+
<p>Souterrain composé d'un probable puits d'accès A1, débouchant sur une enfilade de trois salles S1, S3 et S5, orientées globalement est-ouest, et séparées par des passages plus ou moins resserrés P2 et P4. Au sud des salles S1 puis S3, se développent, au-delà de chatières P1 et P3, deux salles, respectivement S2 et S4. Le souterrain semble se poursuivre à l'ouest de la salle S5 - étant donné l'étendue du souterrain, l'existence d'un autre puits d'accès pourrait être envisagée. Le sol du souterrain se situe à environ 3 m sous la surface.</p>					

Complements, mobiliers et datations			
Types de mobiliers et vestiges pouvant être attribués à l'âge du Fer, découverts dans la structure			
<input checked="" type="checkbox"/> Aucun (non fouillé)	<input type="checkbox"/> Élément lié à la prod. de sel	<input type="checkbox"/> Meule complète ou fragmentée	<input type="checkbox"/> Outillage lithique (silex taillé, perceur...)
<input type="checkbox"/> Aucun (vide)	<input type="checkbox"/> Fragment de bois	<input type="checkbox"/> Objet de parure métallique	<input type="checkbox"/> Peson
<input type="checkbox"/> Céramique	<input type="checkbox"/> Fgmt de TC avec empreinte de clayonnage	<input type="checkbox"/> Objet de parure non métallique	<input type="checkbox"/> Plaque foyère
<input type="checkbox"/> Charbon	<input type="checkbox"/> Fragment de terre cuite indéterminé	<input type="checkbox"/> Objet en fer	<input type="checkbox"/> Résidu d'activité métallurgique
<input type="checkbox"/> Chenet	<input type="checkbox"/> Fusaïole	<input type="checkbox"/> Ossement de faune	<input type="checkbox"/> Stèle
<input type="checkbox"/> Coquillage	<input type="checkbox"/> Hache à douille en alliage cuivreux	<input type="checkbox"/> Ossement humain	<input type="checkbox"/> Reste carpologique
<input type="checkbox"/> Creuset	<input type="checkbox"/> Hache lithique polie	<input type="checkbox"/> Ossement indéterminé	
Complements et mobiliers liés à l'utilisation de la structure			
Vestige daté par ^{14}C		Datation ^{14}C	
Datation des mobiliers liés à l'utilisation	Borne inférieure	Borne supérieure	Fiable ? <input type="checkbox"/> oui
Complements et mobiliers liés à l'abandon de la structure			
Un cône de terre, déversé dans la salle S1 depuis l'est, correspond manifestement au bourrage étalé du puits A1 ; ce remplissage n'a pas été fouillé.			
Vestige daté par ^{14}C		Datation ^{14}C	
Datation des mobiliers liés à l'abandon	Borne inférieure	Borne supérieure	Fiable ? <input type="checkbox"/> oui
Complements et mobiliers postérieurs à l'abandon de la structure			
L'effritement des parois et plafonds a amené à la formation d'une couche d'arène reposant sur le sol des salles.			
Complements et mobiliers non rattachés à une phase précise			
Datation des mobiliers non rattachés à une phase précise		Borne inférieure	Borne supérieure
			Fiable ? <input type="checkbox"/> oui
Interprétation de la structure		Souterrain	Fiabilité B
Remarques		Souterrain rattaché à l'âge du Fer, d'après l'architecture de la structure et le contexte.	

Documents complémentaires

N°	1	2	3	4	L	l	H rel.	H res.	Aménagements	Surf.	Surf. utile
A1	0	0	0		?	?	?	?		?	
S1	1	1	2	0	1,75	1,30	?	?		2,30	2,30
S2	1	1	3	0	2,35	1,15	1,10	1,10		2,30	2,30
S3	1	1	2	0	2,95	1,90	1,40	1,40		4,70	4,70
S4	1	1	3	0	2,00	1,25	1,15	1,15	Niche	2,15	2,15
S5	1	1	0	0	?	1,80	?	?		6,00+	6,00+
P1	1	1	1	0	0,20	0,60	?	?		0,15	
P2	1	1	1	0	0,20	0,80	?	?		0,20	
P3	1	1	1	0	0,15	0,50	0,65	0,65		0,10	
P4	1	3	1	0	0,15	1,20	1,20	1,20		0,30	
St					15,50+					18,20+	17,45+

Décomposition de la structure en éléments constitutifs

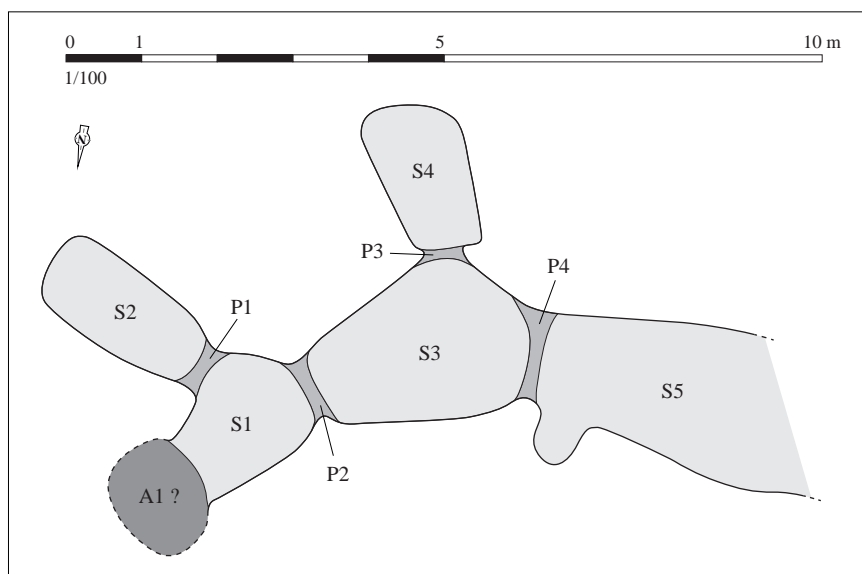

Relevé normalisé de la structure. DAO S. Bossard, d'après Le Goffic, in Villard, 2007, p. 6

Situation géographique et contexte géologique

Département	Finistère (29)	Lieu-dit IGN	Kervenarc'hant
Commune	Pleyber-Christ	Autre toponyme utilisé	

Coordonnées Lambert II étendu		Position topographique	Indéterminé
X = 141520	Y = 2410890	Nature du substrat	Indéterminé
Altitude NGF (m) ?		Compacité du substrat	Indéterminé

Références cadastrales (2014)	Section ?	Parcelle ?
-------------------------------	-----------	------------

Découverte, interventions et enregistrement

N° EA Patriarche Aucun

Intervention(s) sur la structure étudiée	N° de la structure
Année de découverte 1959	Opération(s) liée(s)
Type(s) d'intervention(s) Fouille de la structure	

Bibliographie

Giot, 1960 - GIOT P.-R., "Les souterrains armoricains de l'âge du Fer", *AB*, t. 67, n° 1, 1960, p. 48 et 60-61.
Giot, 1962 - GIOT P.-R., "Chronique des datations radiocarbone armoricaines", *AB*, t. 69, n° 1, 1962, p. 34.

Contexte archéologique

Contexte renseigné ? non

Habitat rattaché

<input type="checkbox"/> Habitat	<input type="checkbox"/> Voie protohistorique	<input type="checkbox"/> Enclos ou fossés non datés	<input type="checkbox"/> Meule
<input type="checkbox"/> Espace funéraire	<input type="checkbox"/> Autre architecture souterraine	<input type="checkbox"/> Tessons de céramique	<input type="checkbox"/> Fragments d'argile cuite
<input type="checkbox"/> Stèle	<input type="checkbox"/> Ensemble de structures mal défini	<input type="checkbox"/> Dépôt de haches à douille	

Structures en lien direct avec l'architecture souterraine Fossé Habitation probable Ensemble de trous de poteaux

Architecture de la structure

Plan relevé ? oui

Structure connue dans son ensemble ? non

Surface totale (m ²)	1,80+	Longueur développée (m)	3,80+	Nombre d'accès	1+
Surface utilisable (m ²)	1,70+	Type d'architecture	1112	Nombre de salles distinctes	2+

Souterrain composé d'un puits d'accès oblique A1, donnant sur une première chambre S1, elle-même séparée d'une seconde chambre S2 par une chatière P1. Cette seconde salle est pourvue d'un petit diverticule qui se développe au-delà d'une chatière P2. L'échelle fournie par P.-R. Giot semble erronée, étant donnée l'extrême exigüité des salles de ce souterrain ; il semblerait plus raisonnable de multiplier les dimensions relevées par deux - à l'exception des hauteurs, données telles quelles sur le plan de P.-R. Giot.

Complements, mobiliers et datations

Types de mobiliers et vestiges pouvant être attribués à l'âge du Fer, découverts dans la structure

- | | | | |
|---|---|--|--|
| <input type="checkbox"/> Aucun (non fouillé) | <input type="checkbox"/> Élément lié à la prod. de sel | <input type="checkbox"/> Meule complète ou fragmentée | <input type="checkbox"/> Outillage lithique (silex taillé, percuteur...) |
| <input type="checkbox"/> Aucun (vide) | <input type="checkbox"/> Fragment de bois | <input type="checkbox"/> Objet de parure métallique | <input type="checkbox"/> Peson |
| <input checked="" type="checkbox"/> Céramique | <input type="checkbox"/> Fgmt de TC avec empreinte de clayonnage | <input type="checkbox"/> Objet de parure non métallique | <input type="checkbox"/> Plaque foyère |
| <input checked="" type="checkbox"/> Charbon | <input checked="" type="checkbox"/> Fragment de terre cuite indéterminé | <input type="checkbox"/> Objet en fer | <input type="checkbox"/> Résidu d'activité métallurgique |
| <input type="checkbox"/> Chenet | <input type="checkbox"/> Fusaïole | <input type="checkbox"/> Ossement de faune | <input type="checkbox"/> Stèle |
| <input type="checkbox"/> Coquillage | <input type="checkbox"/> Hache à douille en alliage cuivreux | <input type="checkbox"/> Ossement humain | <input type="checkbox"/> Reste carpologique |
| <input type="checkbox"/> Creuset | <input type="checkbox"/> Hache lithique polie | <input checked="" type="checkbox"/> Ossement indéterminé | |

Complements et mobiliers liés à l'utilisation de la structure

Vestige daté par ¹⁴CDatation ¹⁴C

Datation des mobiliers liés à l'utilisation

Borne inférieure

Borne supérieure

Fiable ? oui

Complements et mobiliers liés à l'abandon de la structure

Le puits d'accès a été bourré par des remblais de terre disposés en couches inclinées et alternant avec des lits de charbon de bois et de terre brûlée. De nombreux charbons de bois, des pierres et des débris de terre brûlée, des petits fragments d'os brûlés et 11 tessons ont été observés au sein du remplissage. Le mobilier céramique semble assez tardif pour certaines pièces (II^e s. avant n. è. pour le décor strié ?), mais trop peu d'éléments permettent d'avancer une proposition chronologique.

Vestige daté par ¹⁴C

Charbons provenant du comblement du puits d'accès

Datation ¹⁴C

GIF-63a : 2492 +/- 100 B.P. / dat. 1962 : 630-430 av. n. è. / 2015 : 811-398 av. n. è. / GIF-63b : 2634 +/- 105 B.P. / dat. 1962 : 775-575 av. n. è. / 2015 : 1013-430 av. n. è.

Datation des mobiliers liés à l'abandon

Borne inférieure

Borne supérieure

Fiable ? oui

Complements et mobiliers postérieurs à l'abandon de la structure

Complements et mobiliers non rattachés à une phase précise

Datation des mobiliers non rattachés à une phase précise

Borne inférieure

Borne supérieure

Fiable ? oui

Interprétation de la structure Souterrain

Fiabilité A2

Remarques Souterrain de l'âge du Fer avéré.

Documents complémentaires

N°	1	2	3	4	L	l	H rel.	H res.	Aménagements	Surf.	Surf. utile
A1	2	0	0		?	0,40	?	?		?	
S1	1	1	2	0	1,30	1,00	1,20			1,05	1,05
S2	1	1	2	0	0,85	0,70	1,30		Diverticule	0,65	0,65
P1	1	1	1	0	0,10	0,35	0,80	0,80		0,05	
P2	1	1	1	0	0,10	0,30	0,85			0,05	
St					3,80+					1,80+	1,70+

Décomposition de la structure en éléments constitutifs

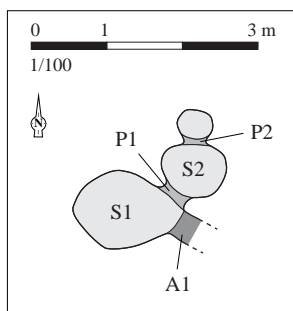

Relevé normalisé de la structure. DAO S. Bossard, d'après Giot, 1960, p. 61, fig. 3

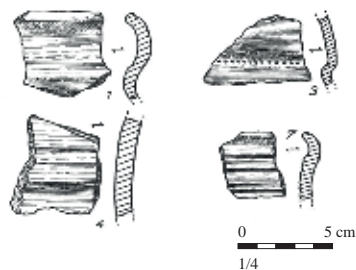

Mobilier issu des comblements liés à l'abandon de la structure. D'après Giot P.-R., 1960, p. 61, fig. 3

Situation géographique et contexte géologique			
Département	Finistère (29)	Lieu-dit IGN	Ty Fiou
Commune	Plogastel-Saint-Germain	Autre toponyme utilisé	
Coordonnées Lambert II étendu		Position topographique	Versant
X = 109090	Y = 2352650	Nature du substrat	Granite
Altitude NGF (m) 118		Compacité du substrat	Indéterminé
Références cadastrales (2014)		Section B	Parcelle 706

Découverte, interventions et enregistrement		N° EA Patriarche 29 167 0006
Intervention(s) sur la structure étudiée		N° de la structure
Année de découverte	1996	Opération(s) liée(s)
Type(s) d'intervention(s)	Signalement	
Bibliographie		
Documentation du SRA Bretagne.		

Contexte archéologique		Contexte renseigné ? non	Habitat rattaché
<input type="checkbox"/> Habitat	<input type="checkbox"/> Voie protohistorique	<input type="checkbox"/> Enclos ou fossés non datés	<input type="checkbox"/> Meule
<input type="checkbox"/> Espace funéraire	<input type="checkbox"/> Autre architecture souterraine	<input type="checkbox"/> Tessons de céramique	<input type="checkbox"/> Fragments d'argile cuite
<input type="checkbox"/> Stèle	<input type="checkbox"/> Ensemble de structures mal défini	<input type="checkbox"/> Dépôt de haches à douille	
Structures en lien direct avec l'architecture souterraine <input type="checkbox"/> Fossé <input type="checkbox"/> Habitation probable <input type="checkbox"/> Ensemble de trous de poteaux			

Architecture de la structure		Plan relevé ? non	Structure connue dans son ensemble ? non
Surface totale (m ²)	Longueur développée (m)		Nombre d'accès
Surface utilisable (m ²)	Type d'architecture		Nombre de salles distinctes
Effondrement.			

Complements, mobiliers et datations

Types de mobiliers et vestiges pouvant être attribués à l'âge du Fer, découverts dans la structure

- | | | | |
|---|--|---|--|
| <input checked="" type="checkbox"/> Aucun (non fouillé) | <input type="checkbox"/> Élément lié à la prod. de sel | <input type="checkbox"/> Meule complète ou fragmentée | <input type="checkbox"/> Outillage lithique (silex taillé, perceur...) |
| <input type="checkbox"/> Aucun (vide) | <input type="checkbox"/> Fragment de bois | <input type="checkbox"/> Objet de parure métallique | <input type="checkbox"/> Peson |
| <input type="checkbox"/> Céramique | <input type="checkbox"/> Fgmt de TC avec empreinte de clayonnage | <input type="checkbox"/> Objet de parure non métallique | <input type="checkbox"/> Plaque foyère |
| <input type="checkbox"/> Charbon | <input type="checkbox"/> Fragment de terre cuite indéterminé | <input type="checkbox"/> Objet en fer | <input type="checkbox"/> Résidu d'activité métallurgique |
| <input type="checkbox"/> Chenet | <input type="checkbox"/> Fusaïole | <input type="checkbox"/> Ossement de faune | <input type="checkbox"/> Stèle |
| <input type="checkbox"/> Coquillage | <input type="checkbox"/> Hache à douille en alliage cuivreux | <input type="checkbox"/> Ossement humain | <input type="checkbox"/> Reste carpologique |
| <input type="checkbox"/> Creuset | <input type="checkbox"/> Hache lithique polie | <input type="checkbox"/> Ossement indéterminé | |

Complements et mobiliers liés à l'utilisation de la structure

Vestige daté par ¹⁴CDatation ¹⁴C

Datation des mobiliers liés à l'utilisation

Borne inférieure

Borne supérieure

Fiable ?

 oui

Complements et mobiliers liés à l'abandon de la structure

Vestige daté par ¹⁴CDatation ¹⁴C

Datation des mobiliers liés à l'abandon

Borne inférieure

Borne supérieure

Fiable ?

 oui

Complements et mobiliers postérieurs à l'abandon de la structure

Complements et mobiliers non rattachés à une phase précise

Datation des mobiliers non rattachés à
une phase précise

Borne inférieure

Borne supérieure

Fiable ?

 oui

Interprétation de la structure

Cavité

Fiabilité

E

Remarques

Aucune information exploitable.

Mémoire de Master 2

Université de Nantes - spécialité « Archéologie des Sociétés
et Territoires en France métropolitaine »

LES SOUTERRAINS ET AUTRES ARCHITECTURES ENTERRÉES DE L'ÂGE DU FER EN BRETAGNE ET BASSE-NORMANDIE

Stanislas BOSSARD

Volume d'inventaire (4/6)

Bretagne - Notices B241 à B320

(Plogonnec - Plussulien)

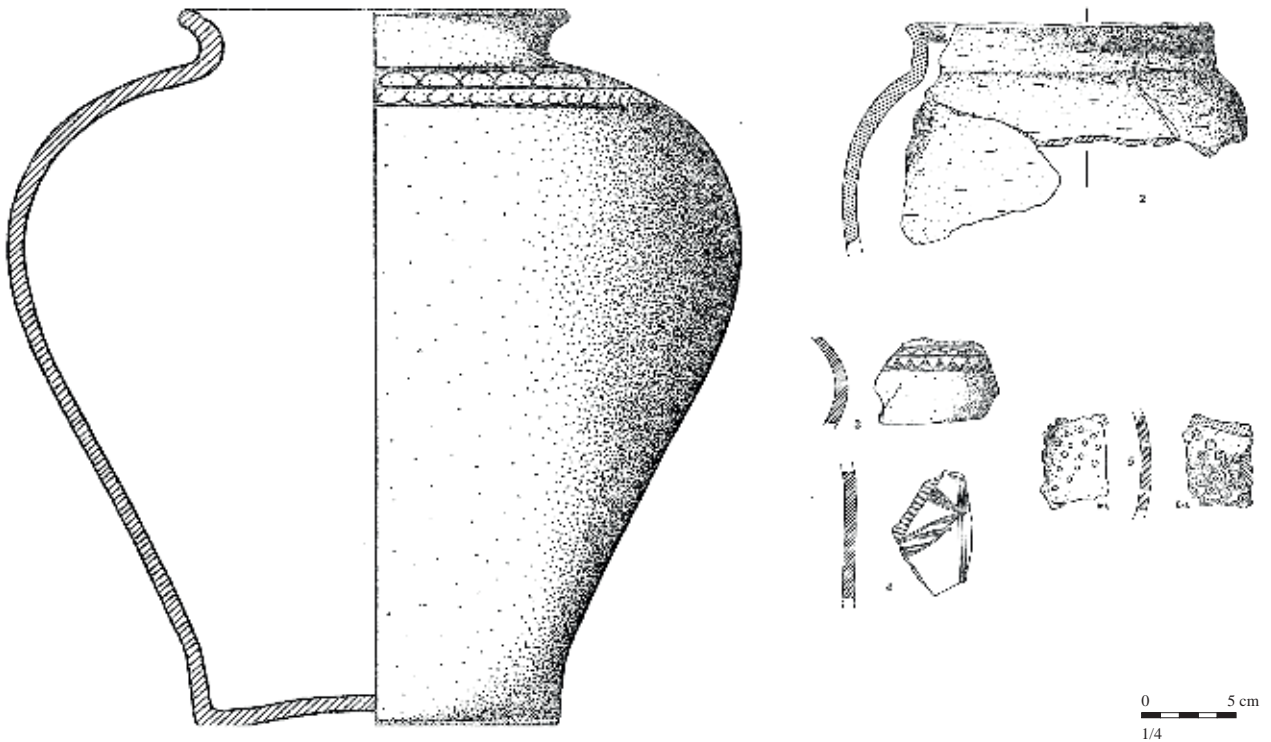

Situation géographique et contexte géologique

Département	Finistère (29)	Lieu-dit IGN	Kergoat Nevet
Commune	Plogonnec	Autre toponyme utilisé	

Coordonnées Lambert II étendu

X = 112088 Y = 2363323

Altitude NGF (m) 135

Position topographique Versant

Nature du substrat Leucogranite

Compacité du substrat Indéterminé

Références cadastrales (2014)

Section XB

Parcelle 58

Découverte, interventions et enregistrement

N° EA Patriarche 29 169 0010

Intervention(s) sur la structure étudiée

N° de la structure

Année de découverte 1989

Opération(s) liée(s)

Type(s) d'intervention(s) Signalement

Bibliographie

Documentation du SRA Bretagne.

Contexte archéologique

Contexte renseigné ? non

Habitat rattaché

- | | | | |
|---|--|---|---|
| <input type="checkbox"/> Habitat | <input type="checkbox"/> Voie protohistorique | <input type="checkbox"/> Enclos ou fossés non datés | <input type="checkbox"/> Meule |
| <input type="checkbox"/> Espace funéraire | <input type="checkbox"/> Autre architecture souterraine | <input type="checkbox"/> Tessons de céramique | <input type="checkbox"/> Fragments d'argile cuite |
| <input type="checkbox"/> Stèle | <input type="checkbox"/> Ensemble de structures mal défini | <input type="checkbox"/> Dépôt de haches à douille | |

Structures en lien direct avec l'architecture souterraine Fossé Habitation probable Ensemble de trous de poteaux**Architecture de la structure**

Plan relevé ? non

Structure connue dans son ensemble ? non

Surface totale (m²)

Longueur développée (m)

Nombre d'accès

Surface utilisable (m²)Type
d'architecture

Nombre de salles distinctes

Effondrement.

Complements, mobiliers et datations

Types de mobiliers et vestiges pouvant être attribués à l'âge du Fer, découverts dans la structure

- | | | | |
|---|--|---|--|
| <input checked="" type="checkbox"/> Aucun (non fouillé) | <input type="checkbox"/> Élément lié à la prod. de sel | <input type="checkbox"/> Meule complète ou fragmentée | <input type="checkbox"/> Outillage lithique (silex taillé, percuteur...) |
| <input type="checkbox"/> Aucun (vide) | <input type="checkbox"/> Fragment de bois | <input type="checkbox"/> Objet de parure métallique | <input type="checkbox"/> Peson |
| <input type="checkbox"/> Céramique | <input type="checkbox"/> Fgmt de TC avec empreinte de clayonnage | <input type="checkbox"/> Objet de parure non métallique | <input type="checkbox"/> Plaque foyère |
| <input type="checkbox"/> Charbon | <input type="checkbox"/> Fragment de terre cuite indéterminé | <input type="checkbox"/> Objet en fer | <input type="checkbox"/> Résidu d'activité métallurgique |
| <input type="checkbox"/> Chenet | <input type="checkbox"/> Fusaïole | <input type="checkbox"/> Ossement de faune | <input type="checkbox"/> Stèle |
| <input type="checkbox"/> Coquillage | <input type="checkbox"/> Hache à douille en alliage cuivreux | <input type="checkbox"/> Ossement humain | <input type="checkbox"/> Reste carpologique |
| <input type="checkbox"/> Creuset | <input type="checkbox"/> Hache lithique polie | <input type="checkbox"/> Ossement indéterminé | |

Complements et mobiliers liés à l'utilisation de la structure

Vestige daté par ¹⁴CDatation ¹⁴C

Datation des mobiliers liés à l'utilisation

Borne inférieure

Borne supérieure

Fiable ?

 oui

Complements et mobiliers liés à l'abandon de la structure

Vestige daté par ¹⁴CDatation ¹⁴C

Datation des mobiliers liés à l'abandon

Borne inférieure

Borne supérieure

Fiable ?

 oui

Complements et mobiliers postérieurs à l'abandon de la structure

Complements et mobiliers non rattachés à une phase précise

Datation des mobiliers non rattachés à
une phase précise

Borne inférieure

Borne supérieure

Fiable ?

 oui

Interprétation de la structure Cavités

Fiabilité E

Remarques Aucune information exploitable.

Situation géographique et contexte géologique

Département	Finistère (29)	Lieu-dit IGN	Kergoad
Commune	Plomelin	Autre toponyme utilisé	Kervéo

Coordonnées Lambert II étendu

X = 115203 Y = 2345262

Altitude NGF (m) 56

Position topographique Rebord

Nature du substrat Granite

Compacité du substrat Indéterminé

Références cadastrales (2014)

Section C

Parcelle 562

Découverte, interventions et enregistrement

N° EA Patriarche 29 170 0005

Intervention(s) sur la structure étudiée

N° de la structure

Année de découverte avant 1967

Opération(s) liée(s)

Type(s) d'intervention(s) Fouille de la structure

Bibliographie

Giot, Ducouret, 1968 - GIOT P.-R., DUCOURET J.-P., "Le souterrain de l'âge du Fer de Kervéo en Plomelin (Finistère)", *AB*, t. 75, n° 1, 1968, p. 101-114.**Cherel et al., à paraître** - CHEREL A.-F., MENEZ Y., LIERVILLE O., "Les céramiques gauloises en Bretagne. Évolution des formes et des décors entre le VI^e et I^{er} siècle avant notre ère", à paraître.

Contexte archéologique

Contexte renseigné ? non

Habitat rattaché

- | | | | |
|---|--|---|---|
| <input type="checkbox"/> Habitat | <input type="checkbox"/> Voie protohistorique | <input type="checkbox"/> Enclos ou fossés non datés | <input type="checkbox"/> Meule |
| <input type="checkbox"/> Espace funéraire | <input type="checkbox"/> Autre architecture souterraine | <input type="checkbox"/> Tessons de céramique | <input type="checkbox"/> Fragments d'argile cuite |
| <input type="checkbox"/> Stèle | <input type="checkbox"/> Ensemble de structures mal défini | <input type="checkbox"/> Dépôt de haches à douille | |

Structures en lien direct avec l'architecture souterraine Fossé Habitation probable Ensemble de trous de poteaux

Architecture de la structure

Plan relevé ? oui

Structure connue dans son ensemble ? oui

Surface totale (m ²)	21,20	Longueur développée (m)	21,00	Nombre d'accès	1
Surface utilisable (m ²)	18,95	Type d'architecture	112	Nombre de salles distinctes	5

Souterrain composé d'un puits d'accès vertical A1 qui dessert un réseau comprenant cinq boyaux S1 à S5. Les chatières entre les boyaux, P1 à P4, sont très peu marquées, et surtout repérables soit par le changement d'orientation des salles, soit par une marche basse (dans le cas de P1 et P3). Le puits débouche sur une enfilade de trois salles S1, S3 et S4 ; un boyau S2 se greffe sur la paroi sud-est de la salle S1, et une vaste salle S5 prend naissance dans le flanc méridional de la salle S3. Ces deux dernières salles sont reliées par un boyau long de 1,25 m, plutôt que par une chatière. L'épaisse couche de produits d'effondrement comblant la salle S5 n'a pas été vidée ; la hauteur de celle-ci est donc inconnue.

Complements, mobiliers et datations

Types de mobiliers et vestiges pouvant être attribués à l'âge du Fer, découverts dans la structure

- | | | | |
|---|---|---|---|
| <input type="checkbox"/> Aucun (non fouillé) | <input type="checkbox"/> Élément lié à la prod. de sel | <input type="checkbox"/> Meule complète ou fragmentée | <input checked="" type="checkbox"/> Outillage lithique (silex taillé, percuteur...) |
| <input type="checkbox"/> Aucun (vide) | <input type="checkbox"/> Fragment de bois | <input type="checkbox"/> Objet de parure métallique | <input type="checkbox"/> Peson |
| <input checked="" type="checkbox"/> Céramique | <input type="checkbox"/> Fgmt de TC avec empreinte de clayonnage | <input type="checkbox"/> Objet de parure non métallique | <input type="checkbox"/> Plaque foyère |
| <input checked="" type="checkbox"/> Charbon | <input checked="" type="checkbox"/> Fragment de terre cuite indéterminé | <input checked="" type="checkbox"/> Objet en fer | <input type="checkbox"/> Résidu d'activité métallurgique |
| <input type="checkbox"/> Chenet | <input checked="" type="checkbox"/> Fusaïole | <input type="checkbox"/> Ossement de faune | <input type="checkbox"/> Stèle |
| <input type="checkbox"/> Coquillage | <input type="checkbox"/> Hache à douille en alliage cuivreux | <input type="checkbox"/> Ossement humain | <input type="checkbox"/> Reste carpologique |
| <input type="checkbox"/> Creuset | <input type="checkbox"/> Hache lithique polie | <input type="checkbox"/> Ossement indéterminé | |

Complements et mobiliers liés à l'utilisation de la structure

Un seul tesson a été découvert sur le sol d'une salle (S3).

Vestige daté par ¹⁴CDatation ¹⁴C

Datation des mobiliers liés à l'utilisation

Borne inférieure

Borne supérieure

Fiable ?

 oui

Complements et mobiliers liés à l'abandon de la structure

Le bourrage du puits d'accès s'est en partie étalé en cône dans la salle S1. Un lit carbonneux et cendreux formait la base du remplissage, et contenait d'abondants tessons, des éclats de silex, cinq fusaïoles en terre cuite, des fragments d'architectures en terre brûlées et un petit fragment d'objet en fer, dont la corrosion avait permis la conservation d'une partie en bois. Le reste du comblement ne comprenait que des pierres et de la terre. Le mobilier céramique a été daté du troisième quart du V^e s. avant n. è. (Cherel *et al.*, à paraître).

Vestige daté par ¹⁴CDatation ¹⁴C

Datation des mobiliers liés à l'abandon

Borne inférieure 450

Borne supérieure 425

Fiable ?

 oui

Complements et mobiliers postérieurs à l'abandon de la structure

La dégradation progressive des parois et plafonds a conduit à la formation d'une couche d'arène et de blocs épaisse de 0,15 à 0,20 m dans les salles, à l'exception de la salle S5, où la couche d'éboulis tendait à obstruer l'ensemble de la galerie.

Complements et mobiliers non rattachés à une phase précise

Datation des mobiliers non rattachés à une phase précise

Borne inférieure

Borne supérieure

Fiable ?

 oui

Interprétation de la structure Souterrain

Fiabilité A2

Remarques Souterrain de l'âge du Fer avéré.

Documents complémentaires

N°	1	2	3	4	L	l	H rel.	H res.	Aménagements	Surf.	Surf. utile
A1	1	2	0		1,05	0,90	2,70			0,85	
S1	1	3	1	0	2,65	1,10	1,15	1,00		2,85	2,85
S2	1	3	1	0	2,50	1,00	?	1,00		2,65	2,65
S3	1	3	1	0	3,15	1,10	1,40			3,00	3,00
S4	1	3	1	0	3,00	0,90	?	?		2,45	2,45
S5	1	3	1	0	5,85	1,45	?	?		8,00	8,00
P1	1	1	2	0	0,10	0,70	1,10	1,10		0,05	
P2	1	1	1	0	0,15	0,75	?	?		0,10	
P3	1	1	2	0	0,15	0,55	1,20	1,00		0,10	
P4	1	1	1	0	0,15	0,50	?	?		0,10	
P5	1	3	1	0	1,25	0,75	0,80	0,80		1,05	
St					21,00					21,20	18,95

Décomposition de la structure en éléments constitutifs

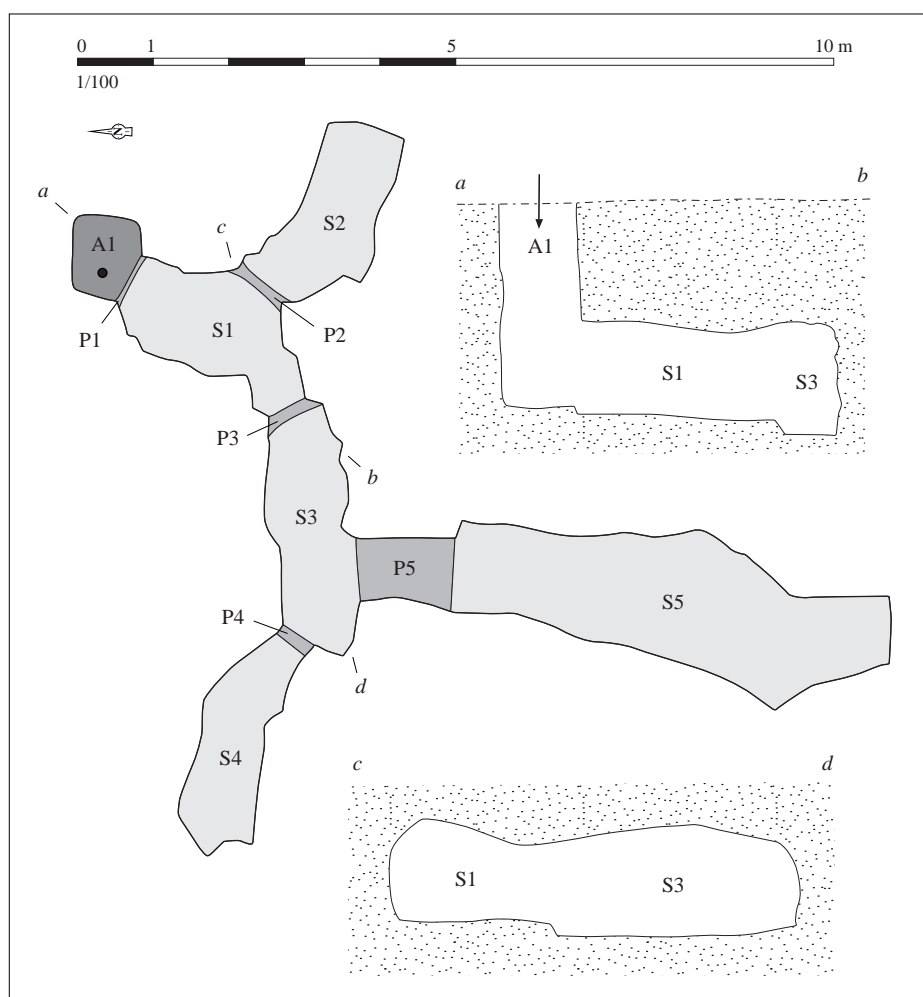

Relevé normalisé de la structure. DAO S. Bossard, d'après Giot, Ducouret, 1968, p. 103, fig. 1

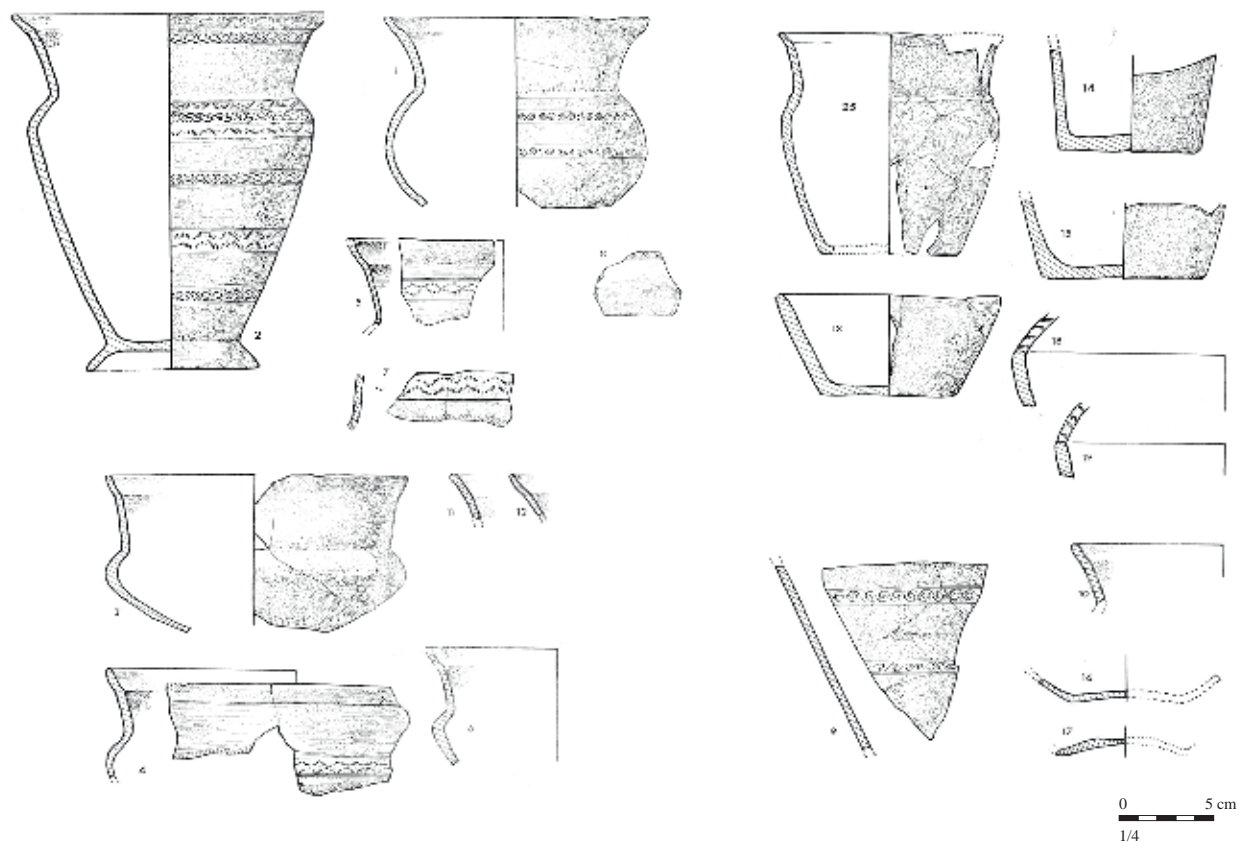

Mobilier issu des comblements liés à l'abandon de la structure. D'après Giot, Ducouret, 1968, p. 107-113, fig. 2 à 5

Situation géographique et contexte géologique

Département **Finistère (29)** Lieu-dit IGN **Kergulven**
 Commune **Plomelin** Autre toponyme utilisé

Coordonnées Lambert II étendu

X = 116605 Y = 2346285

Altitude NGF (m) 40

Position topographique Rebord

Nature du substrat Leucogranite

Compacité du substrat Indéterminé

Références cadastrales (2014) Section C Parcelle 415

Découverte, interventions et enregistrement

N° EA Patriarche 29 170 0015

Intervention(s) sur la structure étudiée

N° de la structure

Année de découverte 2012 ?

Opération(s) liée(s)

Type(s) d'intervention(s) Signalement

Bibliographie

Documentation du SRA Bretagne.

Contexte archéologique

Contexte renseigné ? non

Habitat rattaché

- Habitat Voie protohistorique Enclos ou fossés non datés Meule
 Espace funéraire Autre architecture souterraine Tessons de céramique Fragments d'argile cuite
 Stèle Ensemble de structures mal défini Dépôt de haches à douille

Structures en lien direct avec l'architecture souterraine Fossé Habitation probable Ensemble de trous de poteaux**Architecture de la structure**

Plan relevé ? non

Structure connue dans son ensemble ? non

Surface totale (m²)

Longueur développée (m)

Nombre d'accès

Surface utilisable (m²)Type
d'architecture

Nombre de salles distinctes

Effondrement.

Complements, mobiliers et datations

Types de mobiliers et vestiges pouvant être attribués à l'âge du Fer, découverts dans la structure

- | | | | |
|---|--|---|--|
| <input checked="" type="checkbox"/> Aucun (non fouillé) | <input type="checkbox"/> Élément lié à la prod. de sel | <input type="checkbox"/> Meule complète ou fragmentée | <input type="checkbox"/> Outillage lithique (silex taillé, percuteur...) |
| <input type="checkbox"/> Aucun (vide) | <input type="checkbox"/> Fragment de bois | <input type="checkbox"/> Objet de parure métallique | <input type="checkbox"/> Peson |
| <input type="checkbox"/> Céramique | <input type="checkbox"/> Fgmt de TC avec empreinte de clayonnage | <input type="checkbox"/> Objet de parure non métallique | <input type="checkbox"/> Plaque foyère |
| <input type="checkbox"/> Charbon | <input type="checkbox"/> Fragment de terre cuite indéterminé | <input type="checkbox"/> Objet en fer | <input type="checkbox"/> Résidu d'activité métallurgique |
| <input type="checkbox"/> Chenet | <input type="checkbox"/> Fusaïole | <input type="checkbox"/> Ossement de faune | <input type="checkbox"/> Stèle |
| <input type="checkbox"/> Coquillage | <input type="checkbox"/> Hache à douille en alliage cuivreux | <input type="checkbox"/> Ossement humain | <input type="checkbox"/> Reste carpologique |
| <input type="checkbox"/> Creuset | <input type="checkbox"/> Hache lithique polie | <input type="checkbox"/> Ossement indéterminé | |

Complements et mobiliers liés à l'utilisation de la structure

Vestige daté par ¹⁴CDatation ¹⁴C

Datation des mobiliers liés à l'utilisation

Borne inférieure

Borne supérieure

Fiable ?

 oui

Complements et mobiliers liés à l'abandon de la structure

Vestige daté par ¹⁴CDatation ¹⁴C

Datation des mobiliers liés à l'abandon

Borne inférieure

Borne supérieure

Fiable ?

 oui

Complements et mobiliers postérieurs à l'abandon de la structure

Complements et mobiliers non rattachés à une phase précise

Datation des mobiliers non rattachés à
une phase précise

Borne inférieure

Borne supérieure

Fiable ?

 oui

Interprétation de la structure Cavités

Fiabilité E

Remarques Aucune information exploitable.

Situation géographique et contexte géologique

Département	Finistère (29)	Lieu-dit IGN	Kerhoal
Commune	Plomelin	Autre toponyme utilisé	
Coordonnées Lambert II étendu		Position topographique	Versant
X =	117334	Nature du substrat	Granite
Y =	2346900	Compacité du substrat	Indéterminé
Altitude NGF (m)	40		
Références cadastrales (2014)	Section B	Parcelle	716

Découverte, interventions et enregistrement

N° EA Patriarche 29 170 0002

Intervention(s) sur la structure étudiée	N° de la structure
Année de découverte 1987	Opération(s) liée(s) 1085 / LE BIHAN Jean-Paul / SU / 1 / 1988
Type(s) d'intervention(s) Fouille de la structure	

Bibliographie

Le Bihan, 1988 - LE BIHAN J.-P., *Plomelin, Kerhoal*, rapport de fouille, Rennes, documentation du SRA Bretagne, 1988, 5 p. et pl. [RAP00084]

Contexte archéologique

Contexte renseigné ? non

Habitat rattaché

- | | | | |
|---|--|---|---|
| <input type="checkbox"/> Habitat | <input type="checkbox"/> Voie protohistorique | <input type="checkbox"/> Enclos ou fossés non datés | <input type="checkbox"/> Meule |
| <input type="checkbox"/> Espace funéraire | <input type="checkbox"/> Autre architecture souterraine | <input type="checkbox"/> Tessons de céramique | <input type="checkbox"/> Fragments d'argile cuite |
| <input type="checkbox"/> Stèle | <input type="checkbox"/> Ensemble de structures mal défini | <input type="checkbox"/> Dépôt de haches à douille | |

Structures en lien direct avec l'architecture souterraine Fossé Habitation probable Ensemble de trous de poteaux

Architecture de la structure

Plan relevé ? oui

Structure connue dans son ensemble ? oui ?

Surface totale (m ²)	9,60	Longueur développée (m)	10,00	Nombre d'accès	1
Surface utilisable (m ²)	6,80	Type d'architecture	4	Nombre de salles distinctes	2

Souterrain composé d'un large puits d'accès A1, débouchant sur une salle S1 par un passage effondré P1. Une salle S2 se développe au sud de la salle S1. Le fouilleur émet un doute quant à l'extrémité orientale de la salle S1, qui s'évase progressivement comme à la naissance d'une nouvelle salle, mais la compacité de l'arène granitique donne l'impression que la paroi est bien atteinte.

Complements, mobiliers et datations

Types de mobiliers et vestiges pouvant être attribués à l'âge du Fer, découverts dans la structure

- | | | | |
|---|---|---|--|
| <input type="checkbox"/> Aucun (non fouillé) | <input type="checkbox"/> Élément lié à la prod. de sel | <input type="checkbox"/> Meule complète ou fragmentée | <input type="checkbox"/> Outillage lithique (silex taillé, perceur...) |
| <input type="checkbox"/> Aucun (vide) | <input type="checkbox"/> Fragment de bois | <input type="checkbox"/> Objet de parure métallique | <input type="checkbox"/> Peson |
| <input checked="" type="checkbox"/> Céramique | <input checked="" type="checkbox"/> Fgmt de TC avec empreinte de clayonnage | <input type="checkbox"/> Objet de parure non métallique | <input type="checkbox"/> Plaque foyère |
| <input checked="" type="checkbox"/> Charbon | <input type="checkbox"/> Fragment de terre cuite indéterminé | <input type="checkbox"/> Objet en fer | <input type="checkbox"/> Résidu d'activité métallurgique |
| <input type="checkbox"/> Chenet | <input type="checkbox"/> Fusaïole | <input type="checkbox"/> Ossement de faune | <input type="checkbox"/> Stèle |
| <input type="checkbox"/> Coquillage | <input type="checkbox"/> Hache à douille en alliage cuivreux | <input type="checkbox"/> Ossement humain | <input type="checkbox"/> Reste carpologique |
| <input type="checkbox"/> Creuset | <input type="checkbox"/> Hache lithique polie | <input type="checkbox"/> Ossement indéterminé | |

Complements et mobiliers liés à l'utilisation de la structure

Vestige daté par ¹⁴CDatation ¹⁴C

Datation des mobiliers liés à l'utilisation

Borne inférieure

Borne supérieure

Fiable ? oui

Complements et mobiliers liés à l'abandon de la structure

Lors de l'abandon, le puits d'accès A1 a été comblé à l'aide de remblais hétérogènes, mêlant de la terre brun rouge et des terres argileuses, des cendres, une trentaine de tessons, des fragments d'argile cuite, dont certains portent le négatif de clayonnages, et des blocs de pierres. Parmi ces blocs, un fragment de meule rotative a été identifié. Deux formes céramiques ont été isolées, mais il n'est pas possible d'en préciser la datation ; les dessins n'ont pas pu être reproduits ici.

Vestige daté par ¹⁴CDatation ¹⁴C

Datation des mobiliers liés à l'abandon

Borne inférieure

Borne supérieure

Fiable ? oui

Complements et mobiliers postérieurs à l'abandon de la structure

De l'arène résultant de l'effritement et l'effondrement progressif des plafonds et des parois recouvrait le sol des salles.

Complements et mobiliers non rattachés à une phase précise

Datation des mobiliers non rattachés à une phase précise

Borne inférieure

Borne supérieure

Fiable ? oui

Interprétation de la structure Souterrain

Fiabilité A2

Remarques Souterrain de l'âge du Fer avéré.

Documents complémentaires

N°	1	2	3	4	L	l	H rel.	H res.	Aménagements	Surf.	Surf. utile
A1	1	2	0		2,00	1,40	2,60			2,80	
S1	1	3	1	0	3,05	1,50	?	?		3,55	3,55
S2	1	3	3	0	2,95	1,00	?	?		3,10	3,10
P1	1	0	0	0	0,15	0,80	?	?		0,15	
St					10,00					9,60	6,80

Décomposition de la structure en éléments constitutifs

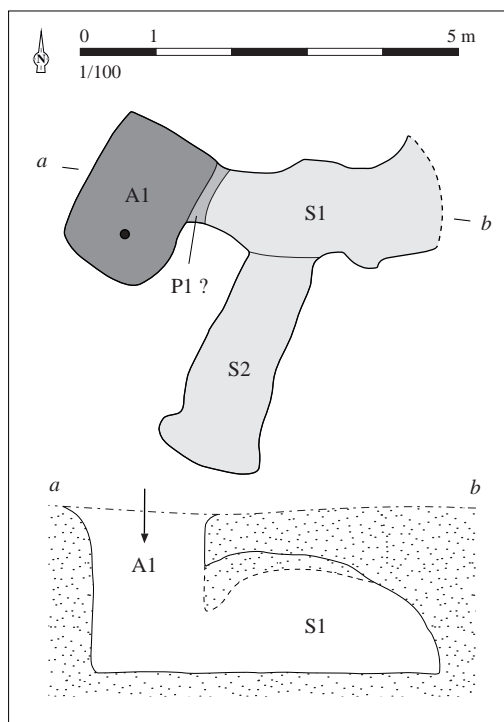

Relevé normalisé de la structure. DAO S. Bossard, d'après Le Bihan, 1988, p. 9

Situation géographique et contexte géologique			
Département	Finistère (29)	Lieu-dit IGN	Locmibrit
Commune	Plomodiern	Autre toponyme utilisé	
Coordonnées Lambert II étendu		Position topographique	Versant
X = 117898	Y = 2372437	Nature du substrat	Schiste et grès
Altitude NGF (m)	115	Compacité du substrat	Altération variable
Références cadastrales (2014)	Section ZX	Parcelle	19 ?

Découverte, interventions et enregistrement		N° EA Patriarche	29 172 0015
Intervention(s) sur la structure étudiée		N° de la structure	
Année de découverte	2000	Opération(s) liée(s)	
Type(s) d'intervention(s)	Relevé		
Bibliographie			
Le Goffic, 2001 - LE GOFFIC M., "Notices d'archéologie finistérienne (année 2001)", BSAF, t. CXXX, 2001, p. 81-82.			

Contexte archéologique		Contexte renseigné ?	non	Habitat rattaché
<input type="checkbox"/> Habitat	<input type="checkbox"/> Voie protohistorique	<input type="checkbox"/> Enclous ou fossés non datés	<input type="checkbox"/> Meule	
<input type="checkbox"/> Espace funéraire	<input type="checkbox"/> Autre architecture souterraine	<input type="checkbox"/> Tessons de céramique	<input type="checkbox"/> Fragments d'argile cuite	
<input type="checkbox"/> Stèle	<input type="checkbox"/> Ensemble de structures mal défini	<input type="checkbox"/> Dépôt de haches à douille		
Structures en lien direct avec l'architecture souterraine <input type="checkbox"/> Fossé <input type="checkbox"/> Habitation probable <input type="checkbox"/> Ensemble de trous de poteaux				

Architecture de la structure		Plan relevé ?	oui	Structure connue dans son ensemble ?	non
Surface totale (m ²)	8,00+	Longueur développée (m)	7,90+	Nombre d'accès	1+
Surface utilisable (m ²)	7,55+	Type d'architecture	1113	Nombre de salles distinctes	3+
Souterrain composé d'un probable puits d'accès A1, desservant une enfilade de trois salles S1 à S3, qui communiquent par des chatières P1 à P3. La présence d'un cône de terre déversé à l'entrée de la salle S1 laisse supposer l'existence d'un puits d'accès au sud de celle-ci. L'effondrement qui a mené à la découverte de la structure, localisé au niveau de la salle S3, masquait la partie basse de la salle ; il est possible que le souterrain se prolonge plus au nord, par une chatière qui n'aurait alors pas pu être observée.					

Complements, mobiliers et datations

Types de mobiliers et vestiges pouvant être attribués à l'âge du Fer, découverts dans la structure

- | | | | |
|---|--|---|--|
| <input checked="" type="checkbox"/> Aucun (non fouillé) | <input type="checkbox"/> Élément lié à la prod. de sel | <input type="checkbox"/> Meule complète ou fragmentée | <input type="checkbox"/> Outillage lithique (silex taillé, perceur...) |
| <input type="checkbox"/> Aucun (vide) | <input type="checkbox"/> Fragment de bois | <input type="checkbox"/> Objet de parure métallique | <input type="checkbox"/> Peson |
| <input type="checkbox"/> Céramique | <input type="checkbox"/> Fgmt de TC avec empreinte de clayonnage | <input type="checkbox"/> Objet de parure non métallique | <input type="checkbox"/> Plaque foyère |
| <input type="checkbox"/> Charbon | <input type="checkbox"/> Fragment de terre cuite indéterminé | <input type="checkbox"/> Objet en fer | <input type="checkbox"/> Résidu d'activité métallurgique |
| <input type="checkbox"/> Chenet | <input type="checkbox"/> Fusaïole | <input type="checkbox"/> Ossement de faune | <input type="checkbox"/> Stèle |
| <input type="checkbox"/> Coquillage | <input type="checkbox"/> Hache à douille en alliage cuivreux | <input type="checkbox"/> Ossement humain | <input type="checkbox"/> Reste carpologique |
| <input type="checkbox"/> Creuset | <input type="checkbox"/> Hache lithique polie | <input type="checkbox"/> Ossement indéterminé | |

Complements et mobiliers liés à l'utilisation de la structure

Vestige daté par ¹⁴CDatation ¹⁴C

Datation des mobiliers liés à l'utilisation

Borne inférieure

Borne supérieure

Fiable ?

 oui

Complements et mobiliers liés à l'abandon de la structure

Un cône de terre noire, déversé dans la salle S1, correspond probablement au bourrage d'un puits d'accès creusé au sud de celle-ci.

Vestige daté par ¹⁴CDatation ¹⁴C

Datation des mobiliers liés à l'abandon

Borne inférieure

Borne supérieure

Fiable ?

 oui

Complements et mobiliers postérieurs à l'abandon de la structure

Complements et mobiliers non rattachés à une phase précise

Datation des mobiliers non rattachés à une phase précise

Borne inférieure

Borne supérieure

Fiable ?

 oui

Interprétation de la structure Souterrain

Fiabilité B

Remarques Souterrain rattaché à l'âge du Fer, d'après l'architecture de la structure.

Documents complémentaires

N°	1	2	3	4	L	l	H rel.	H res.	Aménagements	Surf.	Surf. utile
A1	0	0	0		?	?	3,10			?	
S1	1	1	3	0	2,90	0,80		1,00		2,40	2,40
S2	1	1	3	0	2,00	1,20		1,20		2,30	2,30
S3	1	1	2	0	2,20	1,65		1,50		2,85	2,85
P1	1	0	0	0	?	0,55	?	?		?	
P2	1	1	3	0	0,15	0,80	0,55	0,55		0,15	
P3	1	1	3	0	0,45	0,55		0,80		0,30	
St					7,90+					8,00+	7,55+

Décomposition de la structure en éléments constitutifs

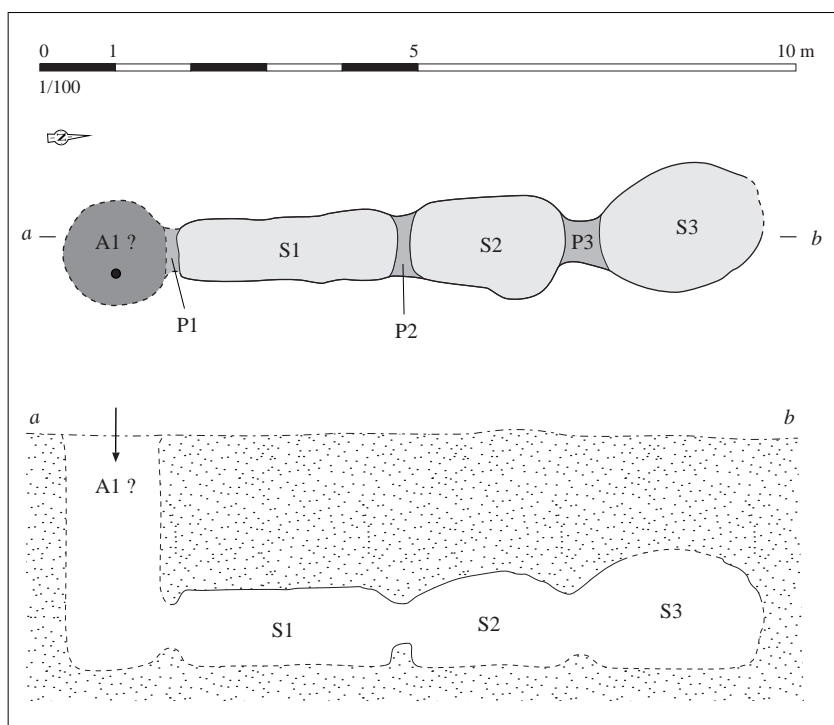

Relevé normalisé de la structure. DAO S. Bossard, d'après le Goffic, 2001, p. 82, fig. 9

Situation géographique et contexte géologique

Département	Finistère (29)	Lieu-dit IGN	Keroulé
Commune	Plonéour-Lanvern	Autre toponyme utilisé	
Coordonnées Lambert II étendu		Position topographique	Rebord
X = 105030	Y = 2342220	Nature du substrat	Orthogneiss
Altitude NGF (m) 47		Compacité du substrat	Indéterminé
Références cadastrales (2014)	Section YM	Parcelle	177 ?

Découverte, interventions et enregistrement

N° EA Patriarche 29 174 0010

Intervention(s) sur la structure étudiée	N° de la structure
Année de découverte 1990	Opération(s) liée(s)
Type(s) d'intervention(s) Relevé	

Bibliographie

Le Goffic, 1993 - LE GOFFIC M., "Notices d'archéologie finistérienne (année 1992)", BSAF, t. CXXII, 1993, p. 80-81.

Contexte archéologique

Contexte renseigné ? non

Habitat rattaché

- Habitat Voie protohistorique Enclos ou fossés non datés Meule
 Espace funéraire Autre architecture souterraine Tessons de céramique Fragments d'argile cuite
 Stèle Ensemble de structures mal défini Dépôt de haches à douille

Structures en lien direct avec l'architecture souterraine Fossé Habitation probable Ensemble de trous de poteaux

Architecture de la structure

Plan relevé ? oui

Structure connue dans son ensemble ? non

Surface totale (m ²)	11,85+	Longueur développée (m)	7,60+	Nombre d'accès	1+
Surface utilisable (m ²)	11,55+	Type d'architecture	1113	Nombre de salles distinctes	3+

Souterrain composé d'un probable puits d'accès A1, dont témoigne la présence d'un cône de terre brune qui se déverse, par une chatière P1, dans la première salle S1. Deux autres salles S1 et S2 sont disposées en enfilade, au sud-est de la première. Les trois chambres communiquent par des chatières maçonnées à l'argile. Celles-ci, creusées dans la roche à la manière de chatières étroites classiques, voient leur largeur et leur hauteur amoindries par l'installation, côté occidental seulement, de montants de gneiss, et de linteaux également de gneiss rapporté, prenant appui sur ces derniers et dans des évidements aménagés dans la roche. Les vides ont été comblés par des pierres reliées par de l'argile brune tassée à la main - des traces de doigts étaient encore visibles -, laissant des ouvertures rectangulaires étroites. Des traces brunes laissées par des frottements dus aux passages répétés ont été observées aux endroits saillants des chatières et des salles.

Complements, mobiliers et datations

Types de mobiliers et vestiges pouvant être attribués à l'âge du Fer, découverts dans la structure

- | | | | |
|---|---|---|--|
| <input type="checkbox"/> Aucun (non fouillé) | <input type="checkbox"/> Élément lié à la prod. de sel | <input type="checkbox"/> Meule complète ou fragmentée | <input type="checkbox"/> Outillage lithique (silex taillé, percuteur...) |
| <input type="checkbox"/> Aucun (vide) | <input type="checkbox"/> Fragment de bois | <input type="checkbox"/> Objet de parure métallique | <input type="checkbox"/> Peson |
| <input checked="" type="checkbox"/> Céramique | <input type="checkbox"/> Fgmt de TC avec empreinte de clayonnage | <input type="checkbox"/> Objet de parure non métallique | <input type="checkbox"/> Plaque foyère |
| <input checked="" type="checkbox"/> Charbon | <input checked="" type="checkbox"/> Fragment de terre cuite indéterminé | <input type="checkbox"/> Objet en fer | <input type="checkbox"/> Résidu d'activité métallurgique |
| <input type="checkbox"/> Chenet | <input type="checkbox"/> Fusaïole | <input type="checkbox"/> Ossement de faune | <input type="checkbox"/> Stèle |
| <input type="checkbox"/> Coquillage | <input type="checkbox"/> Hache à douille en alliage cuivreux | <input type="checkbox"/> Ossement humain | <input type="checkbox"/> Reste carpologique |
| <input type="checkbox"/> Creuset | <input type="checkbox"/> Hache lithique polie | <input type="checkbox"/> Ossement indéterminé | |

Complements et mobiliers liés à l'utilisation de la structure

Vestige daté par ¹⁴CDatation ¹⁴C

Datation des mobiliers liés à l'utilisation

Borne inférieure

Borne supérieure

Fiable ?

 oui

Complements et mobiliers liés à l'abandon de la structure

Seuls quelques décimètres de terre comblant la salle S1 ont été enlevés, afin de dessiner l'élévation de la chatière P2. Des grains de charbon de bois, deux tessons de céramique commune et un fragment de terre cuite rouge y ont été recueillis.

Vestige daté par ¹⁴CDatation ¹⁴C

Datation des mobiliers liés à l'abandon

Borne inférieure

Borne supérieure

Fiable ?

 oui

Complements et mobiliers postérieurs à l'abandon de la structure

Complements et mobiliers non rattachés à une phase précise

Datation des mobiliers non rattachés à une phase précise

Borne inférieure

Borne supérieure

Fiable ?

 oui

Interprétation de la structure Souterrain

Fiabilité A2

Remarques Souterrain de l'âge du Fer avéré.

Documents complémentaires

N°	1	2	3	4	L	l	H rel.	H res.	Aménagements	Surf.	Surf. utile
A1	0	0	0		?	?	2,65			?	
S1	1	1	1	0	1,60	1,20?		1,30		?	
S2	1	1	1	0	4,00	2,15		1,90		8,00	8,00
S3	1	1	3	0	2,15	1,80		1,75	Niche	3,55	3,55
P1	1	0	0	0	?	?	?	?		?	
P2	3	1	3	3	0,40	0,40	0,50		Maçonnerie à l'argile ; seuil d'argile	0,15	
P3	3	1	3	3	0,40	0,40	0,55		Maçonnerie à l'argile	0,15	
St					7,60+					11,85+	11,55+

Décomposition de la structure en éléments constitutifs

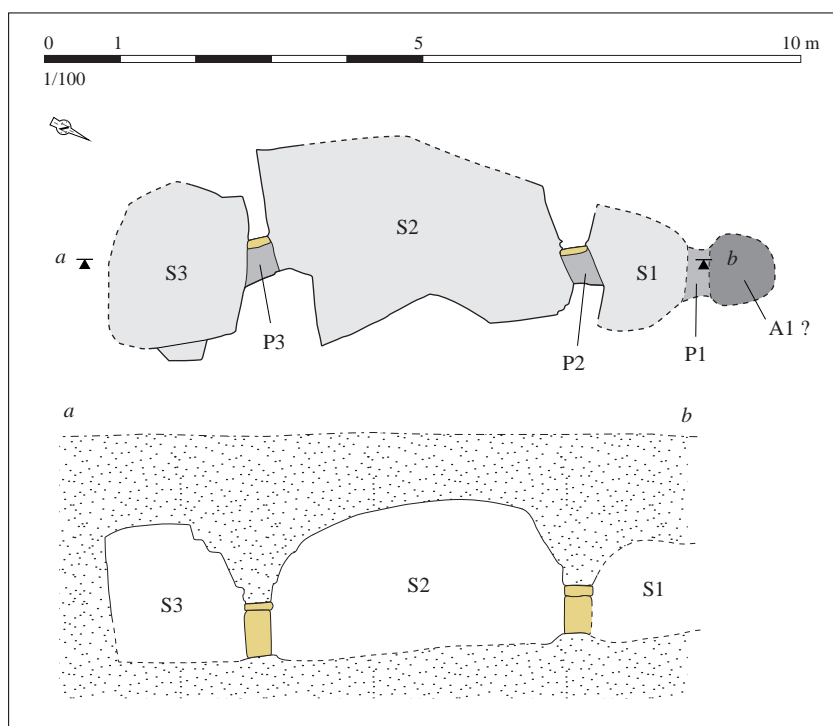

Relevé normalisé de la structure. DAO S. Bossard, d'après Le Goffic, 1993, p. 80, fig. 26

Situation géographique et contexte géologique			
Département	Finistère (29)	Lieu-dit IGN	Kervoël
Commune	Plonévez-du-Faou	Autre toponyme utilisé	
Coordonnées Lambert II étendu		Position topographique	Versant
X = 142506	Y = 2375154	Nature du substrat	Schiste
Altitude NGF (m)	124	Compacité du substrat	Indéterminé
Références cadastrales (2014)	Section YV	Parcelle	142

Découverte, interventions et enregistrement		N° EA Patriarche	29 175 0011
Intervention(s) sur la structure étudiée		N° de la structure	Souterrain I
Année de découverte	vers 1965	Opération(s) liée(s)	527 / BARDEL Jean-Pierre / SU / 1 / 1979
Type(s) d'intervention(s)	Fouille partielle de la structure		
Bibliographie			
Bardel, 1979 - BARDEL J.-P., <i>Rapport de Plonévez-du-Faou, Kervoël</i> , rapport de fouille, Rennes, documentation du SRA Bretagne, 1979, n. p. [RAP00997]			

Contexte archéologique	Contexte renseigné ?	oui	Habitat rattaché
<input checked="" type="checkbox"/> Habitat <input type="checkbox"/> Espace funéraire <input type="checkbox"/> Stèle	<input type="checkbox"/> Voie protohistorique <input checked="" type="checkbox"/> Autre architecture souterraine <input type="checkbox"/> Ensemble de structures mal défini	<input type="checkbox"/> Enclos ou fossés non datés <input type="checkbox"/> Tessons de céramique <input type="checkbox"/> Dépôt de haches à douille	<input type="checkbox"/> Meule <input type="checkbox"/> Fragments d'argile cuite
<p>Enclos d'habitat de forme elliptique, dont l'empreinte est encore partiellement visible dans le parcellaire, ainsi que sur des photographies aériennes de l'IGN (www.geoportail.gouv.fr ; observation faite en avril 2015). Il mesure environ 150 m de diamètre. Deux autres souterrains ont été découverts à l'intérieur de cette enceinte, correspondant certainement à un habitat de l'âge du Fer.</p>			
<i>Structures en lien direct avec l'architecture souterraine</i> <input type="checkbox"/> Fossé <input type="checkbox"/> Habitation probable <input type="checkbox"/> Ensemble de trous de poteaux			

Architecture de la structure	Plan relevé ?	oui	Structure connue dans son ensemble ?	non	
Surface totale (m ²)	3,10+	Longueur développée (m)	4,50+	Nombre d'accès	1+
Surface utilisable (m ²)	?	Type d'architecture	4	Nombre de salles distinctes	2+
<p>Souterrain composé d'au moins un puits d'accès A1, dont le comblement n'a pas été vidé et donc dont les limites demeurent inconnues, et d'un alignement de deux salles S1 et S2, séparées par une chatière maçonnée P1. Les deux salles, très étroites (0,60 m de large), s'apparentent davantage à des couloirs dont la fonction serait dévolue à la circulation exclusivement. La chatière maçonnée se présente sous la forme d'un resserrement des parois, réduit par l'installation de deux plaques de schiste verticales supportant une troisième, formant linteau, horizontale. De chaque côté et dans la partie supérieure, les espaces vides entre les plaques et les parois ont été comblés par une maçonnerie de moellons de schiste montés à l'argile. Le secteur occidental du souterrain a été détruit lors de l'aménagement d'une route qui traverse l'actuel lieu-dit.</p>					

Complements, mobiliers et datations			
Types de mobiliers et vestiges pouvant être attribués à l'âge du Fer, découverts dans la structure			
<input type="checkbox"/> Aucun (non fouillé)	<input type="checkbox"/> Élément lié à la prod. de sel	<input type="checkbox"/> Meule complète ou fragmentée	<input type="checkbox"/> Outillage lithique (silex taillé, perceur...)
<input type="checkbox"/> Aucun (vide)	<input type="checkbox"/> Fragment de bois	<input type="checkbox"/> Objet de parure métallique	<input type="checkbox"/> Peson
<input checked="" type="checkbox"/> Céramique	<input checked="" type="checkbox"/> Fgmt de TC avec empreinte de clayonnage	<input type="checkbox"/> Objet de parure non métallique	<input type="checkbox"/> Plaque foyère
<input type="checkbox"/> Charbon	<input type="checkbox"/> Fragment de terre cuite indéterminé	<input type="checkbox"/> Objet en fer	<input type="checkbox"/> Résidu d'activité métallurgique
<input type="checkbox"/> Chenet	<input type="checkbox"/> Fusaïole	<input type="checkbox"/> Ossement de faune	<input type="checkbox"/> Stèle
<input type="checkbox"/> Coquillage	<input type="checkbox"/> Hache à douille en alliage cuivreux	<input type="checkbox"/> Ossement humain	<input type="checkbox"/> Reste carpologique
<input type="checkbox"/> Creuset	<input type="checkbox"/> Hache lithique polie	<input type="checkbox"/> Ossement indéterminé	
Complements et mobiliers liés à l'utilisation de la structure			
Vestige daté par ¹⁴ C		Datation ¹⁴ C	
Datation des mobiliers liés à l'utilisation	Borne inférieure	Borne supérieure	Fiable ? <input type="checkbox"/> oui
Complements et mobiliers liés à l'abandon de la structure			
Seule la base du remplissage du puits d'accès, obturé par des remblais non décrits, a pu être fouillée, pour des raisons d'accessibilité. Des tessons et des débris d'architectures en terre brûlées, marqués par l'empreinte de clayonnages disparus, ont été recueillis. Le mobilier céramique, conservé au dépôt du Faou, a fait l'objet d'une étude par M. Clément, mais celle-ci a manifestement été perdue.			
Vestige daté par ¹⁴ C		Datation ¹⁴ C	
Datation des mobiliers liés à l'abandon	Borne inférieure	Borne supérieure	Fiable ? <input type="checkbox"/> oui
Complements et mobiliers postérieurs à l'abandon de la structure			
Sur le sol de la salle S2 reposait, sur quelques dizaines de centimètres, une couche formée suite à l'effritement progressif de la voûte et des parois.			
Complements et mobiliers non rattachés à une phase précise			
Datation des mobiliers non rattachés à une phase précise		Borne inférieure	Borne supérieure
			Fiable ? <input type="checkbox"/> oui
Interprétation de la structure		Souterrain	Fiabilité A2
Remarques		Souterrain de l'âge du Fer avéré, associé à un enclos auquel étaient rattachés au moins deux autres souterrains.	

Documents complémentaires

N°	1	2	3	4	L	l	H rel.	H res.	Aménagements	Surf.	Surf. utile
A1	1	0	0		?	?	?	?		?	
S1	1	3	3	0	1,00	0,60	0,95	0,95		0,60	?
S2	1	3	3	0	3,45+	0,60	1,75	?		2,25+	?
P1	3	1	1	3	0,50	0,40	0,50	0,50	Maçonnée à l'argile	0,25	
St					4,50+					3,10+	?

Décomposition de la structure en éléments constitutifs

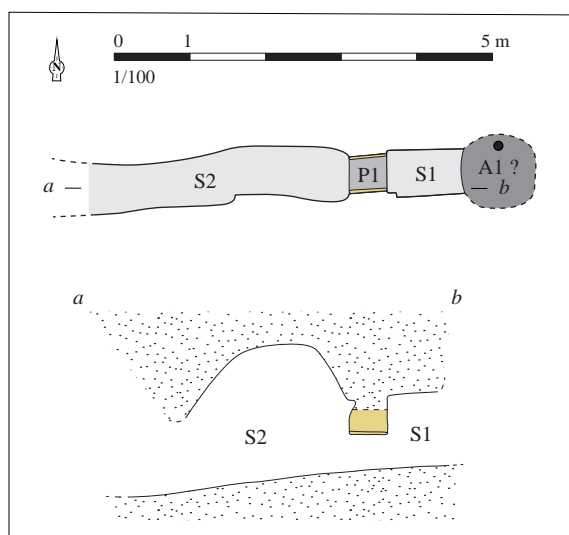

Relevé normalisé de la structure. DAO S. Bossard, d'après Bardel, 1979

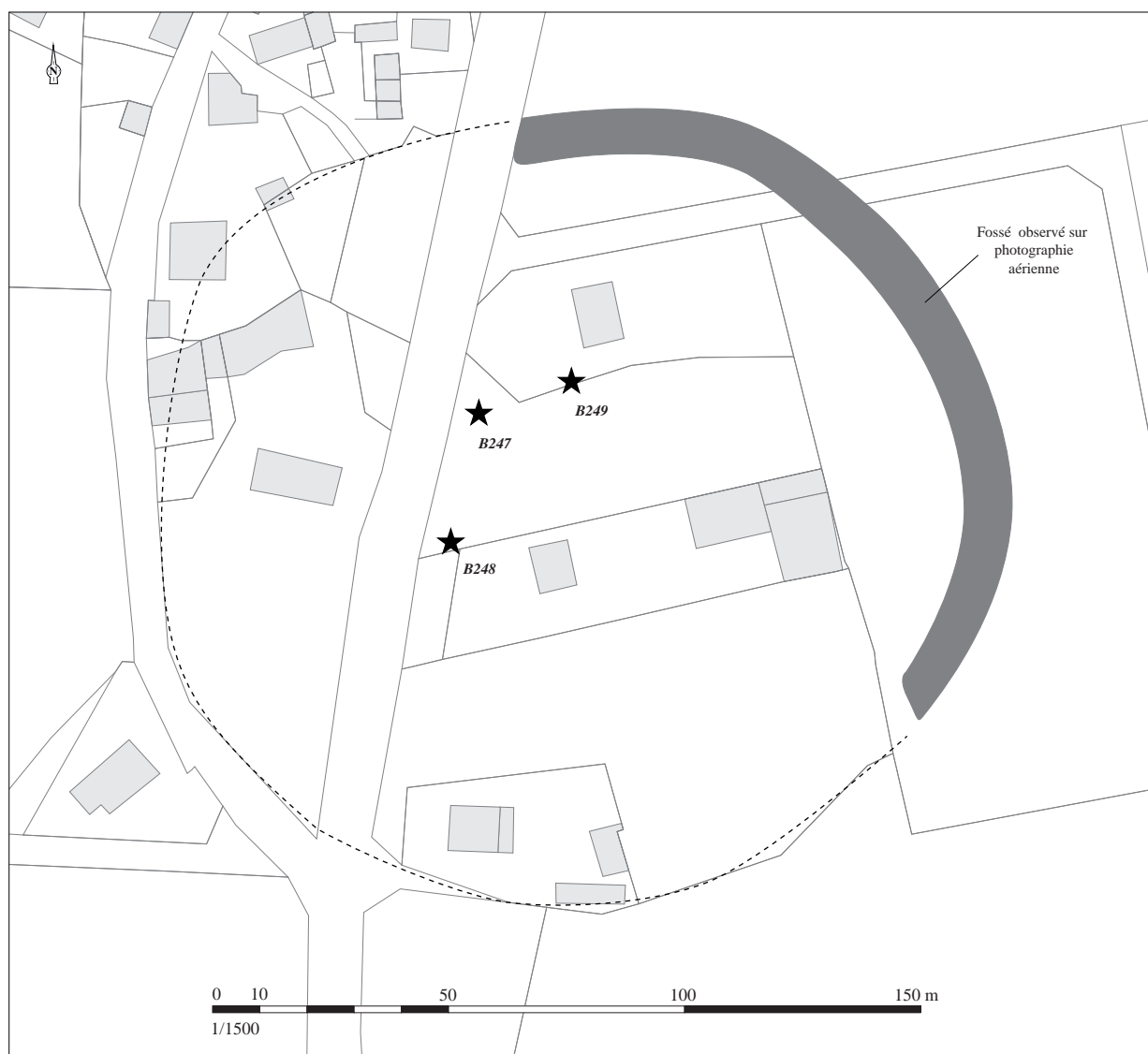

Localisation des souterrains et de l'enceinte de l'habitat de Kervoël, sur fonds cadastral actuel (2015). DAO S. Bossard

Situation géographique et contexte géologique			
Département	Finistère (29)	Lieu-dit IGN	Kervoël
Commune	Plonévez-du-Faou	Autre toponyme utilisé	
Coordonnées Lambert II étendu		Position topographique	Versant
X = 142506	Y = 2375154	Nature du substrat	Schiste
Altitude NGF (m)	124	Compacité du substrat	Indéterminé
Références cadastrales (2014)	Section YV	Parcelle	142

Découverte, interventions et enregistrement		N° EA Patriarche	29 175 0011
Intervention(s) sur la structure étudiée		N° de la structure	Souterrain II
Année de découverte	vers 1965	Opération(s) liée(s)	527 / BARDEL Jean-Pierre / SU / 1 / 1979
Type(s) d'intervention(s)	Relevé		
Bibliographie			
Bardel, 1979 - Bardel J.-P., <i>Rapport de Plonévez-du-Faou, Kervoël</i> , rapport de fouille, Rennes, documentation du SRA Bretagne, 1979, n. p. [RAP00997]			

Contexte archéologique	Contexte renseigné ?	oui	Habitat rattaché
<input checked="" type="checkbox"/> Habitat <input type="checkbox"/> Voie protohistorique <input type="checkbox"/> Enclous ou fossés non datés <input type="checkbox"/> Meule			
<input type="checkbox"/> Espace funéraire <input checked="" type="checkbox"/> Autre architecture souterraine <input type="checkbox"/> Tessons de céramique <input type="checkbox"/> Fragments d'argile cuite			
<input type="checkbox"/> Stèle <input type="checkbox"/> Ensemble de structures mal défini <input type="checkbox"/> Dépôt de haches à douille			
<p>Enclos d'habitat de forme elliptique, dont l'empreinte est encore partiellement visible dans le parcellaire, ainsi que sur des photographies aériennes de l'IGN (www.geoportail.gouv.fr ; observation faite en avril 2015). Il mesure environ 150 m de diamètre. Deux autres souterrains ont été découverts à l'intérieur de cette enceinte, correspondant certainement à un habitat de l'âge du Fer.</p>			
<i>Structures en lien direct avec l'architecture souterraine</i> <input type="checkbox"/> Fossé <input type="checkbox"/> Habitation probable <input type="checkbox"/> Ensemble de trous de poteaux			

Architecture de la structure	Plan relevé ?	oui	Structure connue dans son ensemble ?	non
Surface totale (m ²) ?	Longueur développée (m)	3,60+	Nombre d'accès ?	
Surface utilisable (m ²) ?	Type d'architecture		Nombre de salles distinctes ?	
<p>Seul un tronçon du souterrain a pu être visité et relevé. La partie accessible comprend un couloir rectiligne, orienté est-ouest, long d'au moins 3,60 m et large de 0,70 m, et très similaire à la salle S1 du souterrain I de Kervoël (B247). Les produits d'effritement et d'effondrement de la voûte, encombrant la salle, n'ont pas permis d'en mesurer la hauteur. Le départ d'une seconde salle a été observé à l'ouest, et le souterrain se poursuit également vers l'est. Le plan dressé, très lacunaire, n'a pas été repris ici.</p>				

Complements, mobiliers et datations			
Types de mobiliers et vestiges pouvant être attribués à l'âge du Fer, découverts dans la structure			
<input checked="" type="checkbox"/> Aucun (non fouillé)	<input type="checkbox"/> Élément lié à la prod. de sel	<input type="checkbox"/> Meule complète ou fragmentée	<input type="checkbox"/> Outillage lithique (silex taillé, perceur...)
<input type="checkbox"/> Aucun (vide)	<input type="checkbox"/> Fragment de bois	<input type="checkbox"/> Objet de parure métallique	<input type="checkbox"/> Peson
<input type="checkbox"/> Céramique	<input type="checkbox"/> Fgmt de TC avec empreinte de clayonnage	<input type="checkbox"/> Objet de parure non métallique	<input type="checkbox"/> Plaque foyère
<input type="checkbox"/> Charbon	<input type="checkbox"/> Fragment de terre cuite indéterminé	<input type="checkbox"/> Objet en fer	<input type="checkbox"/> Résidu d'activité métallurgique
<input type="checkbox"/> Chenet	<input type="checkbox"/> Fusaïole	<input type="checkbox"/> Ossement de faune	<input type="checkbox"/> Stèle
<input type="checkbox"/> Coquillage	<input type="checkbox"/> Hache à douille en alliage cuivreux	<input type="checkbox"/> Ossement humain	<input type="checkbox"/> Reste carpologique
<input type="checkbox"/> Creuset	<input type="checkbox"/> Hache lithique polie	<input type="checkbox"/> Ossement indéterminé	
Complements et mobiliers liés à l'utilisation de la structure			
Vestige daté par ¹⁴ C		Datation ¹⁴ C	
Datation des mobiliers liés à l'utilisation	Borne inférieure	Borne supérieure	Fiable ? <input type="checkbox"/> oui
Complements et mobiliers liés à l'abandon de la structure			
Vestige daté par ¹⁴ C		Datation ¹⁴ C	
Datation des mobiliers liés à l'abandon	Borne inférieure	Borne supérieure	Fiable ? <input type="checkbox"/> oui
Complements et mobiliers postérieurs à l'abandon de la structure			
Complements et mobiliers non rattachés à une phase précise			
Datation des mobiliers non rattachés à une phase précise		Borne inférieure	Borne supérieure
			Fiable ? <input type="checkbox"/> oui
Interprétation de la structure	Souterrain	Fiabilité	B
Remarques	Souterrain rattaché à l'âge du Fer en raison du contexte - un enclos auquel étaient associés au moins deux autres souterrains.		

Documents complémentaires

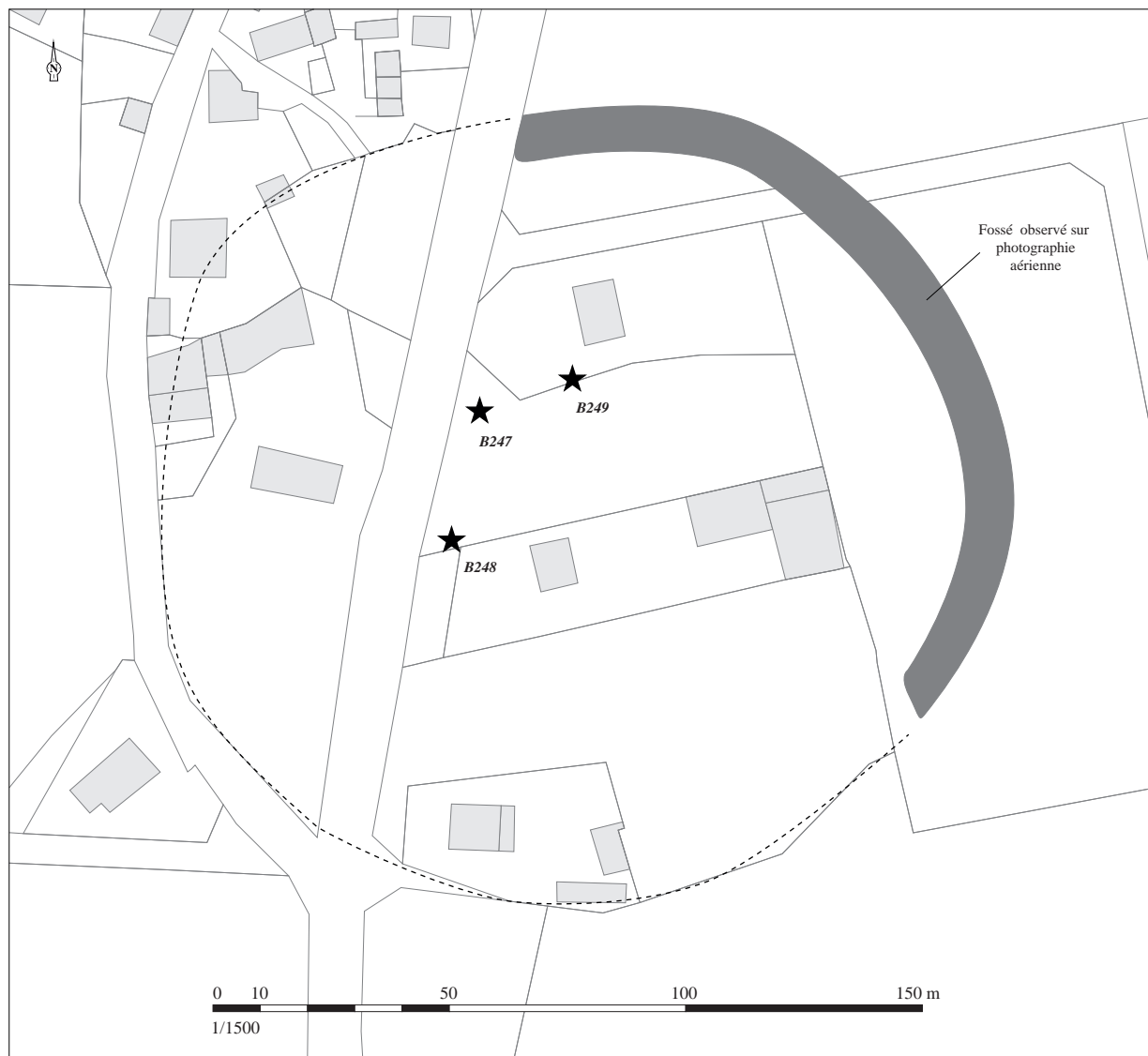

*Localisation des souterrains et de l'enceinte de l'habitat de Kervoël, sur fonds cadastral
actuel (2015). DAO S. Bossard*

Situation géographique et contexte géologique

Département	Finistère (29)	Lieu-dit IGN	Kervoël
Commune	Plonévez-du-Faou	Autre toponyme utilisé	
Coordonnées Lambert II étendu		Position topographique	Versant
X = 142506	Y = 2375154	Nature du substrat	Schiste
Altitude NGF (m)	124	Compacité du substrat	Indéterminé
Références cadastrales (2014)	Section YV	Parcelle	105 ; 142

Découverte, interventions et enregistrement

N° EA Patriarche 29 175 0011

Intervention(s) sur la structure étudiée	N° de la structure	Souterrain III
Année de découverte 1979	Opération(s) liée(s)	517 / NIVART Jean / SU / 1 / 1979
Type(s) d'intervention(s)	Exploration sommaire	

Bibliographie

Nivart, 1980 - Nivart J., *Troisième souterrain (âge du Fer). Site de Kervoël - Plonévez-du-Faou (Finistère)*, rapport de fouille, Rennes, documentations du SRA Bretagne, 1980, 7 p. et pl. [RAP01166]

Contexte archéologique

Contexte renseigné ? oui

Habitat rattaché

- Habitat Voie protohistorique Enclos ou fossés non datés Meule
 Espace funéraire Autre architecture souterraine Tessons de céramique Fragments d'argile cuite
 Stèle Ensemble de structures mal défini Dépôt de haches à douille

Enclos d'habitat de forme elliptique, dont l'empreinte est encore partiellement visible dans le parcellaire, ainsi que sur des photographies aériennes de l'IGN (www.geoportail.gouv.fr ; observation faite en avril 2015). Il mesure environ 150 m de diamètre. Deux autres souterrains ont été découverts à l'intérieur de cette enceinte, correspondant certainement à un habitat de l'âge du Fer.

Structures en lien direct avec l'architecture souterraine Fossé Habitation probable Ensemble de trous de poteaux

Architecture de la structure

Plan relevé ? schéma

Structure connue dans son ensemble ? non

Surface totale (m ²) ?	Longueur développée (m)	10,00?	Nombre d'accès ?
Surface utilisable (m ²) ?	Type d'architecture	4	Nombre de salles distinctes ?

La documentation relative à ce souterrain est confuse et imprécise. Le plan relevé est approximatif, ainsi qu'en témoignent les mesures rapportées pour chaque pièce. Le souterrain comprend un probable puits d'accès A1, large et de plan rectangulaire, s'évasant vers la surface. La découverte d'un mobilier abondant dans cette pièce plaide en faveur de son identification à un puits, proposée également par J. Nivart. L'angle sud-ouest accueille une niche, à environ 1,20 m de profondeur. Une chatière P1 même à une salle S1 (interprétée par le fouilleur comme un "sas"), creusée en sape. Cette salle débouche sur une chambre S2 de même largeur, pour laquelle aucun plafond n'a été rencontré lors des fouilles : était-elle creusée en fosse, ou bien son plafond s'est-il effondré ? L'absence de description de la stratigraphie ne permet pas de trancher. Une troisième salle S3, découverte non remblayée et creusée en sape, s'étendait au delà d'une chatière P2, à l'est de la salle S2 ; son comblement n'a pas été fouillé.

Complements, mobiliers et datations

Types de mobiliers et vestiges pouvant être attribués à l'âge du Fer, découverts dans la structure

- | | | | |
|---|---|--|---|
| <input type="checkbox"/> Aucun (non fouillé) | <input type="checkbox"/> Élément lié à la prod. de sel | <input checked="" type="checkbox"/> Meule complète ou fragmentée | <input checked="" type="checkbox"/> Outillage lithique (silex taillé, percuteur...) |
| <input type="checkbox"/> Aucun (vide) | <input type="checkbox"/> Fragment de bois | <input checked="" type="checkbox"/> Objet de parure métallique | <input checked="" type="checkbox"/> Peson |
| <input checked="" type="checkbox"/> Céramique | <input checked="" type="checkbox"/> Fgmt de TC avec empreinte de clayonnage | <input type="checkbox"/> Objet de parure non métallique | <input type="checkbox"/> Plaque foyère |
| <input checked="" type="checkbox"/> Charbon | <input type="checkbox"/> Fragment de terre cuite indéterminé | <input type="checkbox"/> Objet en fer | <input checked="" type="checkbox"/> Résidu d'activité métallurgique |
| <input type="checkbox"/> Chenet | <input type="checkbox"/> Fusaïole | <input checked="" type="checkbox"/> Ossement de faune | <input type="checkbox"/> Stèle |
| <input type="checkbox"/> Coquillage | <input type="checkbox"/> Hache à douille en alliage cuivreux | <input type="checkbox"/> Ossement humain | <input type="checkbox"/> Reste carpologique |
| <input type="checkbox"/> Creuset | <input type="checkbox"/> Hache lithique polie | <input type="checkbox"/> Ossement indéterminé | |

Complements et mobiliers liés à l'utilisation de la structure

Vestige daté par ¹⁴CDatation ¹⁴C

Datation des mobiliers liés à l'utilisation

Borne inférieure

Borne supérieure

Fiable ? oui

Complements et mobiliers liés à l'abandon de la structure

Le probable puits d'accès était comblé de terre recelant des tessons, des charbons de bois et cendres, un peson, une scorie de fer, des pierres taillées, d'autres brûlées, des fragments de terre cuite présentant l'empreinte d'un clayonnage, des ossements de faune (ongles, dents, fragments de mâchoires), une molette et une petite meule en granite. Le mobilier était surtout concentré dans un niveau situé entre 0,80 m et 1,80 m de profondeur, soit dans la moitié supérieure du remplissage. Les vestiges brûlés, interprétés comme les restes d'un possible foyer par le fouilleur, ont été rencontrés à 0,30 m de profondeur. Ces remblais se sont vraisemblablement étalés dans la chatière P1, où des mobiliers similaires ont été observés.

Vestige daté par ¹⁴CDatation ¹⁴C

Datation des mobiliers liés à l'abandon

Borne inférieure

Borne supérieure

Fiable ? oui

Complements et mobiliers postérieurs à l'abandon de la structure

Complements et mobiliers non rattachés à une phase précise

En ce qui concerne les salles (?) S1, S2 et S3, il est difficile de comprendre à quel(s) moment(s) ces pièces ont été remblayées. Dans la salle S1, le comblement de terre, de pierres brûlées a livré une probable fibule en fer, une meule, une tête de clou, des terres cuites avec la trace de clayonnage, et une pierre perforée de 13 trous. Les remblais de la salle S2 étaient pauvres en mobilier, mais un tesson d'amphore est mentionné. Il semble que le plafond de cette salle s'est effondré, peut-être après l'abandon. Enfin, la salle S3 a été découverte non remblayée.

Datation des mobiliers non rattachés à une phase précise

Borne inférieure

Borne supérieure

Fiable ? oui

Interprétation de la structure Souterrain

Fiabilité A2

Remarques Souterrain de l'âge du Fer au sein d'un enclos d'habitat.

Documents complémentaires

N°	1	2	3	4	L	l	H rel.	H res.	Aménagements	Surf.	Surf. utile
A1	1	2	0		2,60	1,10	3,20			?	
S1	1	1	3	0	2,70	1,10	1,20			?	?
S2	0	1	3	0	2,40	2,10	?			?	?
S3	1	1	2	0	1,80	1,70	?			?	?
P1	1	1	1	0	?	0,80	1,20			?	
P2	1	1	1	0	?	0,40	0,50			?	
St					10,00 ?					?	?

Décomposition de la structure en éléments constitutifs

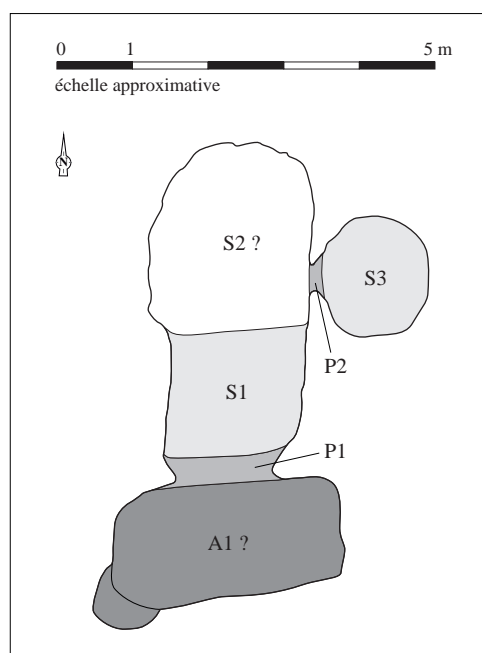

Relevé normalisé de la structure. DAO S. Bossard, d'après
Nivart, 1980

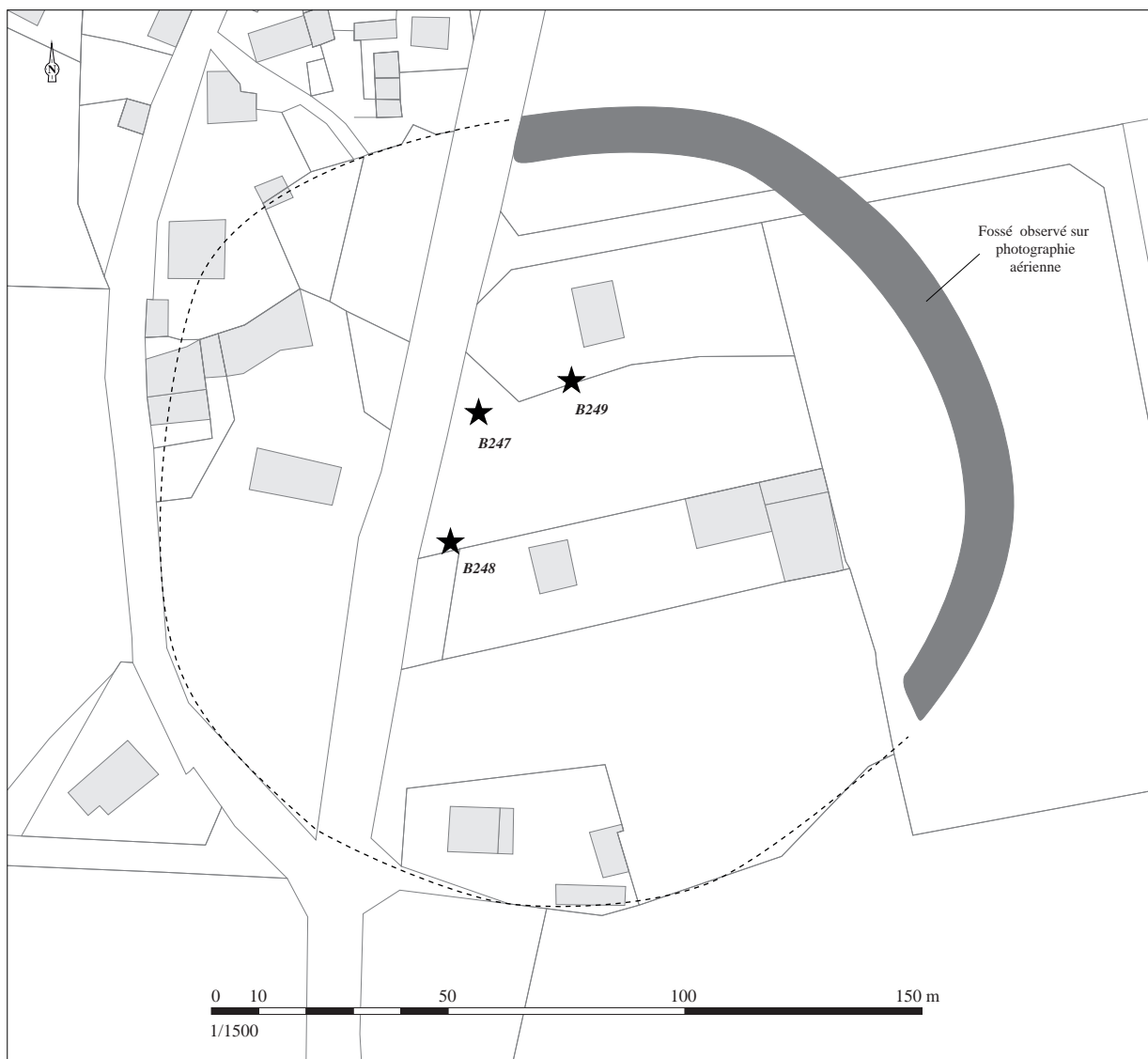

*Localisation des souterrains et de l'enceinte de l'habitat de Kervoël, sur fonds cadastral
actuel (2015). DAO S. Bossard*

Situation géographique et contexte géologique

Département	Finistère (29)	Lieu-dit IGN	Languyan
Commune	Plonévez-du-Faou	Autre toponyme utilisé	

Coordonnées Lambert II étendu

X = 142532 Y = 2384161

Altitude NGF (m)

Position topographique

Rebord

Nature du substrat

Indéterminé

Compacité du substrat

Indéterminé

Références cadastrales (2014)

Section ZK

Parcelle 192 ?

Découverte, interventions et enregistrement

N° EA Patriarche 29 175 0012

Intervention(s) sur la structure étudiée

N° de la structure

Année de découverte 1965

Opération(s) liée(s)

Type(s) d'intervention(s) Description sommaire

Bibliographie

Giot, 1965 - GIOT P.-R., "Glans préhistoriques et protohistoriques", BSAF, t. XCI, 1965, p. 14.

Contexte archéologique

Contexte renseigné ? non

Habitat rattaché

- | | | | |
|---|--|---|---|
| <input type="checkbox"/> Habitat | <input type="checkbox"/> Voie protohistorique | <input type="checkbox"/> Enclos ou fossés non datés | <input type="checkbox"/> Meule |
| <input type="checkbox"/> Espace funéraire | <input type="checkbox"/> Autre architecture souterraine | <input type="checkbox"/> Tessons de céramique | <input type="checkbox"/> Fragments d'argile cuite |
| <input type="checkbox"/> Stèle | <input type="checkbox"/> Ensemble de structures mal défini | <input type="checkbox"/> Dépôt de haches à douille | |

Structures en lien direct avec l'architecture souterraine Fossé Habitation probable Ensemble de trous de poteaux**Architecture de la structure**

Plan relevé ? non

Structure connue dans son ensemble ? non

Surface totale (m²)

Longueur développée (m)

Nombre d'accès

Surface utilisable (m²)Type
d'architecture

Nombre de salles distinctes

Souterrain composé d'au moins deux salles communiquant par une chatière.

Complements, mobiliers et datations

Types de mobiliers et vestiges pouvant être attribués à l'âge du Fer, découverts dans la structure

- | | | | |
|---|--|---|--|
| <input checked="" type="checkbox"/> Aucun (non fouillé) | <input type="checkbox"/> Élément lié à la prod. de sel | <input type="checkbox"/> Meule complète ou fragmentée | <input type="checkbox"/> Outillage lithique (silex taillé, percuteur...) |
| <input type="checkbox"/> Aucun (vide) | <input type="checkbox"/> Fragment de bois | <input type="checkbox"/> Objet de parure métallique | <input type="checkbox"/> Peson |
| <input type="checkbox"/> Céramique | <input type="checkbox"/> Fgmt de TC avec empreinte de clayonnage | <input type="checkbox"/> Objet de parure non métallique | <input type="checkbox"/> Plaque foyère |
| <input type="checkbox"/> Charbon | <input type="checkbox"/> Fragment de terre cuite indéterminé | <input type="checkbox"/> Objet en fer | <input type="checkbox"/> Résidu d'activité métallurgique |
| <input type="checkbox"/> Chenet | <input type="checkbox"/> Fusaïole | <input type="checkbox"/> Ossement de faune | <input type="checkbox"/> Stèle |
| <input type="checkbox"/> Coquillage | <input type="checkbox"/> Hache à douille en alliage cuivreux | <input type="checkbox"/> Ossement humain | <input type="checkbox"/> Reste carpologique |
| <input type="checkbox"/> Creuset | <input type="checkbox"/> Hache lithique polie | <input type="checkbox"/> Ossement indéterminé | |

Complements et mobiliers liés à l'utilisation de la structure

Vestige daté par ¹⁴CDatation ¹⁴C

Datation des mobiliers liés à l'utilisation

Borne inférieure

Borne supérieure

Fiable ?

 oui

Complements et mobiliers liés à l'abandon de la structure

Vestige daté par ¹⁴CDatation ¹⁴C

Datation des mobiliers liés à l'abandon

Borne inférieure

Borne supérieure

Fiable ?

 oui

Complements et mobiliers postérieurs à l'abandon de la structure

Complements et mobiliers non rattachés à une phase précise

Datation des mobiliers non rattachés à
une phase précise

Borne inférieure

Borne supérieure

Fiable ?

 oui

Interprétation de la structure Souterrain

Fiabilité C

Remarques Probable souterrain de l'âge du Fer (présence d'une chatière).

Situation géographique et contexte géologique

Département	Finistère (29)	Lieu-dit IGN	Coz Quinquis
Commune	Plonévez-Porzay	Autre toponyme utilisé	
Coordonnées Lambert II étendu		Position topographique	Versant
X = 112134	Y = 2366979	Nature du substrat	Schiste
Altitude NGF (m)	65	Compacité du substrat	Indéterminé
Références cadastrales (2014)	Section	ZO	Parcelle 124

Découverte, interventions et enregistrement

N° EA Patriarche Aucun

Intervention(s) sur la structure étudiée	N° de la structure
Année de découverte 1965	Opération(s) liée(s)
Type(s) d'intervention(s)	Description sommaire

Bibliographie

Le Goffic, 2002 - LE GOFFIC M., "Notices d'archéologie finistérienne (année 2002)", BSAF, t. CXXXI, 2002, p. 38-41.

Contexte archéologique

Contexte renseigné ? oui

Habitat rattaché

- Habitat Voie protohistorique Enclos ou fossés non datés Meule
 Espace funéraire Autre architecture souterraine Tessons de céramique Fragments d'argile cuite
 Stèle Ensemble de structures mal défini Dépôt de haches à douille

Une stèle de l'âge du Fer (EA 29 176 0020) a été découverte au sein du comblement d'un fossé profond, à proximité de l'accès du souterrain. Les talus d'une petite enceinte, probablement érigée au cours de l'âge du Fer, étaient visibles au début du XX^e s., au niveau de ces vestiges.

Structures en lien direct avec l'architecture souterraine Fossé Habitation probable Ensemble de trous de poteaux

Architecture de la structure

Plan relevé ? non

Structure connue dans son ensemble ? non

Surface totale (m ²)	Longueur développée (m)	Nombre d'accès
Surface utilisable (m ²)	Type d'architecture	Nombre de salles distinctes

Salle souterraine reliée à un boyau remontant vers la surface. Des couches cendreuses contenant du charbon de bois ont été observées à l'intérieur de cette cavité.

Complements, mobiliers et datations

Types de mobiliers et vestiges pouvant être attribués à l'âge du Fer, découverts dans la structure

- | | | | |
|---|--|---|--|
| <input checked="" type="checkbox"/> Aucun (non fouillé) | <input type="checkbox"/> Élément lié à la prod. de sel | <input type="checkbox"/> Meule complète ou fragmentée | <input type="checkbox"/> Outillage lithique (silex taillé, percuteur...) |
| <input type="checkbox"/> Aucun (vide) | <input type="checkbox"/> Fragment de bois | <input type="checkbox"/> Objet de parure métallique | <input type="checkbox"/> Peson |
| <input type="checkbox"/> Céramique | <input type="checkbox"/> Fgmt de TC avec empreinte de clayonnage | <input type="checkbox"/> Objet de parure non métallique | <input type="checkbox"/> Plaque foyère |
| <input type="checkbox"/> Charbon | <input type="checkbox"/> Fragment de terre cuite indéterminé | <input type="checkbox"/> Objet en fer | <input type="checkbox"/> Résidu d'activité métallurgique |
| <input type="checkbox"/> Chenet | <input type="checkbox"/> Fusaïole | <input type="checkbox"/> Ossement de faune | <input type="checkbox"/> Stèle |
| <input type="checkbox"/> Coquillage | <input type="checkbox"/> Hache à douille en alliage cuivreux | <input type="checkbox"/> Ossement humain | <input type="checkbox"/> Reste carpologique |
| <input type="checkbox"/> Creuset | <input type="checkbox"/> Hache lithique polie | <input type="checkbox"/> Ossement indéterminé | |

Complements et mobiliers liés à l'utilisation de la structure

Vestige daté par ¹⁴CDatation ¹⁴C

Datation des mobiliers liés à l'utilisation

Borne inférieure

Borne supérieure

Fiable ?

 oui

Complements et mobiliers liés à l'abandon de la structure

Vestige daté par ¹⁴CDatation ¹⁴C

Datation des mobiliers liés à l'abandon

Borne inférieure

Borne supérieure

Fiable ?

 oui

Complements et mobiliers postérieurs à l'abandon de la structure

Complements et mobiliers non rattachés à une phase précise

Datation des mobiliers non rattachés à
une phase précise

Borne inférieure

Borne supérieure

Fiable ?

 oui

Interprétation de la structure Souterrain

Fiabilité C

Remarques Probable souterrain de l'âge du Fer, d'après la description de la structure et le contexte.

Situation géographique et contexte géologique

Département	Côtes-d'Armor (22)	Lieu-dit IGN	L'Armorique
Commune	Plouaret	Autre toponyme utilisé	
Coordonnées Lambert II étendu		Position topographique	Versant
X =	172097	Y =	2418548
Altitude NGF (m)	136	Nature du substrat	Diorite
		Compacité du substrat	Altération variable
Références cadastrales (2014)	Section	A	Parcelle 1466

Découverte, interventions et enregistrement

N° EA Patriarche 22 207 0002

Intervention(s) sur la structure étudiée	N° de la structure	G1 ; G2
Année de découverte	1985	Opération(s) liée(s)
Type(s) d'intervention(s)	Fouille extensive	850 / BARDEL Jean-Pierre / SP / 1 / 1985

Bibliographie

Bardel, 1985 - BARDEL J.-P., *Plouaret (Côtes-d'Armor). L'Armorique, 1984-1985*, rapport de fouille, Rennes, documentation du SRA Bretagne, 1985, 12 p. et pl. [RAP00743]

Contexte archéologique

Contexte renseigné ? oui

Habitat rattaché H5

- Habitat Voie protohistorique Enclos ou fossés non datés Meule
 Espace funéraire Autre architecture souterraine Tessons de céramique Fragments d'argile cuite
 Stèle Ensemble de structures mal défini Dépôt de haches à douille

Habitat de l'âge du Fer partiellement fouillé au cours d'opérations de sauvetage et programmées.

Structures en lien direct avec l'architecture souterraine Fossé Habitation probable Ensemble de trous de poteaux

Architecture de la structure

Plan relevé ? oui

Structure connue dans son ensemble ? oui

Surface totale (m ²)	7,05	Longueur développée (m)	6,70	Nombre d'accès	1
Surface utilisable (m ²)	5,00	Type d'architecture	122	Nombre de salles distinctes	2

Structure composée d'un puits d'accès A1, de faible profondeur (1,10 m), débouchant sur une chatière P1, creusée en sape. Cette dernière conduit à une première salle S1, grossièrement quadrangulaire, creusée en fosse, ainsi que l'indique la verticalité des parois. Une seconde salle S2 se situe dans le prolongement de la première, après une seconde chatière P2, creusée en sape. La salle S2 présente aussi des parois verticales, et quatre trous de poteaux, répartis deux à deux, au pied des parois latérales, qui ont été creusées de saignées destinées à loger ces poteaux. Les parois sont légèrement obliques, les poteaux devaient alors avoir un meilleur maintien. Cette dernière salle était sans aucun doute couverte par un plafond artificiel.

Complements, mobiliers et datations

Types de mobiliers et vestiges pouvant être attribués à l'âge du Fer, découverts dans la structure

- | | | | |
|---|--|--|--|
| <input type="checkbox"/> Aucun (non fouillé) | <input type="checkbox"/> Élément lié à la prod. de sel | <input checked="" type="checkbox"/> Meule complète ou fragmentée | <input type="checkbox"/> Outillage lithique (silex taillé, percuteur...) |
| <input type="checkbox"/> Aucun (vide) | <input type="checkbox"/> Fragment de bois | <input type="checkbox"/> Objet de parure métallique | <input type="checkbox"/> Peson |
| <input checked="" type="checkbox"/> Céramique | <input type="checkbox"/> Fgmt de TC avec empreinte de clayonnage | <input type="checkbox"/> Objet de parure non métallique | <input type="checkbox"/> Plaque foyère |
| <input checked="" type="checkbox"/> Charbon | <input type="checkbox"/> Fragment de terre cuite indéterminé | <input type="checkbox"/> Objet en fer | <input type="checkbox"/> Résidu d'activité métallurgique |
| <input type="checkbox"/> Chenet | <input type="checkbox"/> Fusaïole | <input type="checkbox"/> Ossement de faune | <input checked="" type="checkbox"/> Stèle |
| <input type="checkbox"/> Coquillage | <input type="checkbox"/> Hache à douille en alliage cuivreux | <input type="checkbox"/> Ossement humain | <input type="checkbox"/> Reste carpologique |
| <input type="checkbox"/> Creuset | <input type="checkbox"/> Hache lithique polie | <input type="checkbox"/> Ossement indéterminé | |

Complements et mobiliers liés à l'utilisation de la structure

Vestige daté par ¹⁴CDatation ¹⁴C

Datation des mobiliers liés à l'utilisation

Borne inférieure

Borne supérieure

Fiable ? oui

Complements et mobiliers liés à l'abandon de la structure

Le remplissage du puits d'accès et des salles comportait de la terre brune, quelques gros charbons, une meule à grain, plusieurs fragments de stèles, de gros blocs de granite brûlés et des tessons. Le mobilier céramique n'a pas été daté, mais J.-P. Bardel précise que les céramiques issues des remplissages de cette structure sont "identiques à celles trouvées en 1984, par leur forme et leur décor" (Bardel, 1985, p. 10). Une même datation que pour le souterrain est donc proposée, soit la seconde moitié du IV^e s. et le début du III^e s. avant n. è. (Cherel *et al.*, à paraître).

Vestige daté par ¹⁴CDatation ¹⁴C

Datation des mobiliers liés à l'abandon

Borne inférieure 350

Borne supérieure 275

Fiable ? oui

Complements et mobiliers postérieurs à l'abandon de la structure

Complements et mobiliers non rattachés à une phase précise

Datation des mobiliers non rattachés à une phase précise

Borne inférieure

Borne supérieure

Fiable ? oui

Interprétation de la structure Architecture semi-enterrée

Fiabilité A1

Remarques Architecture semi-enterrée de l'âge du Fer, au sein d'un habitat en partie fouillé, dont le plan demeure encore largement lacunaire.

Documents complémentaires

N°	1	2	3	4	L	l	H rel.	H res.	Aménagements	Surf.	Surf. utile
A1	1	2	0		1,20	0,70	1,10			0,80	
S1	2	1	1	0	1,75	1,75	1,15			2,30	2,30
S2	2	1	3	2	2,25	1,30	0,80		4 trous de poteaux et saignées correspondantes sur les parois	2,70	2,70
P1	1	1	1	1	0,70	0,60	0,80	0,80		0,50	
P2	1	1	2	1	1,10	0,60	0,75	0,75		0,75	
St					6,70					7,05	5,00

Décomposition de la structure en éléments constitutifs

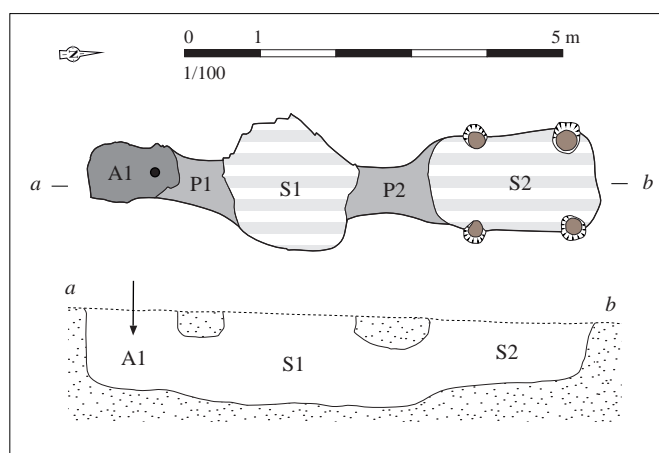

Relevé normalisé de la structure. DAO S. Bossard, d'après Bardel, 1985

Situation géographique et contexte géologique			
Département	Côtes-d'Armor (22)	Lieu-dit IGN	L'Armorique
Commune	Plouaret	Autre toponyme utilisé	
Coordonnées Lambert II étendu		Position topographique	Versant
X = 172097	Y = 2418548	Nature du substrat	Diorite
Altitude NGF (m)	136	Compacité du substrat	Altération variable
Références cadastrales (2014)	Section	A	Parcelle 1466

Découverte, interventions et enregistrement		N° EA Patriarche	22 207 0002
Intervention(s) sur la structure étudiée		N° de la structure	G3 ; G4
Année de découverte	1986	Opération(s) liée(s)	917 / BARDEL Jean-Pierre / SP / 1 / 1986
Type(s) d'intervention(s)	Fouille extensive		
Bibliographie			
Bardel, 1986 - BARDEL J.-P., <i>Rapport de Plouaret l'Armorique 1986</i> , rapport de fouille, Rennes, documentation du SRA Bretagne, 1986, n. p. [RAP0744]			

Contexte archéologique		Contexte renseigné ?	oui	Habitat rattaché	H5
<input checked="" type="checkbox"/> Habitat	<input type="checkbox"/> Voie protohistorique	<input type="checkbox"/> Enclous ou fossés non datés	<input type="checkbox"/> Meule		
<input type="checkbox"/> Espace funéraire	<input checked="" type="checkbox"/> Autre architecture souterraine	<input type="checkbox"/> Tessons de céramique	<input type="checkbox"/> Fragments d'argile cuite		
<input type="checkbox"/> Stèle	<input type="checkbox"/> Ensemble de structures mal défini	<input type="checkbox"/> Dépôt de haches à douille			
Habitat de l'âge du Fer partiellement fouillé au cours d'opérations de sauvetage et programmées.					
Structures en lien direct avec l'architecture souterraine <input type="checkbox"/> Fossé <input type="checkbox"/> Habitation probable <input type="checkbox"/> Ensemble de trous de poteaux					

Architecture de la structure		Plan relevé ?	oui	Structure connue dans son ensemble ?	non
Surface totale (m ²)	7,45+	Longueur développée (m)	8,00+	Nombre d'accès	?
Surface utilisable (m ²)	7,15+	Type d'architecture	122	Nombre de salles distinctes	2+
Structure composée d'au moins deux salles allongées S1 et S2, disposées en équerre et reliées par une chatière P1, creusée en sape. Les salles ne sont conservées que sur une faible hauteur. La verticalité des parois et la faible profondeur témoignent d'un creusement en fosse et d'une couverture artificielle. Aucun ancrage de support pour ce plafond n'a été observé, ni au fond des salles, ni sur les parois ou aux abords immédiats de la structure. L'extrémité orientale de la salle S1 est rejointe par un petit creusement en fosse, qui se trouvait au niveau de la limite de fouille et qui n'est alors pas connu dans son intégralité. Il est probable que cet aménagement corresponde à un accès, ou éventuellement à un passage creusé en fosse, menant à une autre salle.					

Complements, mobiliers et datations			
Types de mobiliers et vestiges pouvant être attribués à l'âge du Fer, découverts dans la structure			
<input type="checkbox"/> Aucun (non fouillé)	<input type="checkbox"/> Élément lié à la prod. de sel	<input type="checkbox"/> Meule complète ou fragmentée	<input type="checkbox"/> Outillage lithique (silex taillé, perceur...)
<input checked="" type="checkbox"/> Aucun (vide)	<input type="checkbox"/> Fragment de bois	<input type="checkbox"/> Objet de parure métallique	<input type="checkbox"/> Peson
<input type="checkbox"/> Céramique	<input type="checkbox"/> Fgmt de TC avec empreinte de clayonnage	<input type="checkbox"/> Objet de parure non métallique	<input type="checkbox"/> Plaque foyère
<input type="checkbox"/> Charbon	<input type="checkbox"/> Fragment de terre cuite indéterminé	<input type="checkbox"/> Objet en fer	<input type="checkbox"/> Résidu d'activité métallurgique
<input type="checkbox"/> Chenet	<input type="checkbox"/> Fusaïole	<input type="checkbox"/> Ossement de faune	<input type="checkbox"/> Stèle
<input type="checkbox"/> Coquillage	<input type="checkbox"/> Hache à douille en alliage cuivreux	<input type="checkbox"/> Ossement humain	<input type="checkbox"/> Reste carpologique
<input type="checkbox"/> Creuset	<input type="checkbox"/> Hache lithique polie	<input type="checkbox"/> Ossement indéterminé	
Complements et mobiliers liés à l'utilisation de la structure			
Vestige daté par ¹⁴ C		Datation ¹⁴ C	
Datation des mobiliers liés à l'utilisation	Borne inférieure	Borne supérieure	Fiable ? <input type="checkbox"/> oui
Complements et mobiliers liés à l'abandon de la structure			
Le comblement n'a pas été décrit, et aucun mobilier n'est renseigné pour cette structure.			
Vestige daté par ¹⁴ C		Datation ¹⁴ C	
Datation des mobiliers liés à l'abandon	Borne inférieure	Borne supérieure	Fiable ? <input type="checkbox"/> oui
Complements et mobiliers postérieurs à l'abandon de la structure			
Complements et mobiliers non rattachés à une phase précise			
Datation des mobiliers non rattachés à une phase précise		Borne inférieure	Borne supérieure
			Fiable ? <input type="checkbox"/> oui
Interprétation de la structure	Architecture semi-enterrée	Fiabilité	A1
Remarques	Architecture semi-enterrée de l'âge du Fer, au sein d'un habitat en partie fouillé, dont le plan demeure encore largement lacunaire.		

Documents complémentaires

N°	1	2	3	4	L	l	H rel.	H res.	Aménagements	Surf.	Surf. utile
S1	2	2	2	0	4,20	1,10	0,70	?		4,00	4,00
S2	2	2	3	0	2,80	1,15	0,50	?		3,15	3,15
P1	1	1	4	1	0,70	0,40	0,65	0,65		0,30	
St					8,00+					7,45+	7,15+

Décomposition de la structure en éléments constitutifs

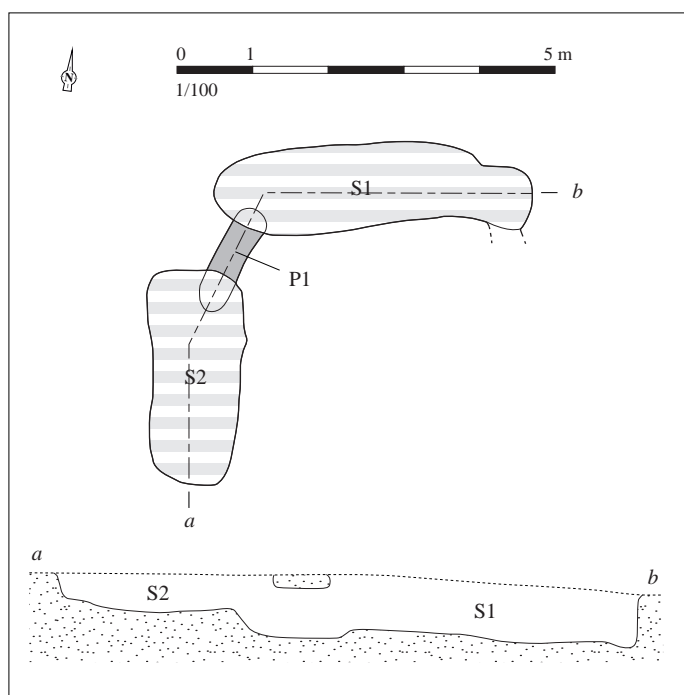

Relevé normalisé de la structure. DAO S. Bossard, d'après Bardel, 1986

Situation géographique et contexte géologique

Département	Côtes-d'Armor (22)	Lieu-dit IGN	L'Armorique
Commune	Plouaret	Autre toponyme utilisé	
Coordonnées Lambert II étendu		Position topographique	Versant
X = 172097	Y = 2418548	Nature du substrat	Diorite
Altitude NGF (m)	136	Compacité du substrat	Altération variable
Références cadastrales (2014)	Section A	Parcelle	1466

Découverte, interventions et enregistrement

N° EA Patriarche 22 207 0002

Intervention(s) sur la structure étudiée

N° de la structure

Année de découverte 1984

Opération(s) liée(s) 788 / BARDEL Jean-Pierre / SU / 1 / 1984

Type(s) d'intervention(s) Fouille extensive

Bibliographie

Bardel, 1985 - BARDEL J.-P., *Plouaret (Côtes-d'Armor). L'Armorique, 1984-1985*, rapport de fouille, Rennes, documentation du SRA Bretagne, 1985, 12 p. et pl. [RAP00743]

Cherel et al., à paraître - CHEREL A.-F., MENEZ Y., LIERVILLE O., "Les céramiques gauloises en Bretagne. Évolution des formes et des décors entre le VI^e et I^{er} siècle avant notre ère", à paraître.

Contexte archéologique

Contexte renseigné ? oui

Habitat rattaché H5

- Habitat Voie protohistorique Enclos ou fossés non datés Meule
 Espace funéraire Autre architecture souterraine Tessons de céramique Fragments d'argile cuite
 Stèle Ensemble de structures mal défini Dépôt de haches à douille

Habitat de l'âge du Fer partiellement fouillé au cours d'opérations de sauvetage et programmées.

Structures en lien direct avec l'architecture souterraine Fossé Habitation probable Ensemble de trous de poteaux

Architecture de la structure

Plan relevé ? oui

Structure connue dans son ensemble ? oui

Surface totale (m ²)	16,00	Longueur développée (m)	14,70	Nombre d'accès	1
Surface utilisable (m ²)	13,95	Type d'architecture	112	Nombre de salles distinctes	4

Souterrain composé d'un puits d'accès A1, et de quatre salles S1 à S4. Une première salle s'étend au nord-ouest du large puits A1 ; les trois autres salles sont alignées sur un axe nord-ouest/sud-est. Ainsi, au nord-est de l'accès, une petite salle quadrangulaire S2 a été creusée. Dans son angle oriental, une chatière maçonnée P1 permet d'accéder à l'enfilade de salles S3 et S4. Cette première chatière maçonnée comporte un montant monolithique d'un côté, supportant un linteau, encadré de l'autre côté dans une faille naturelle. Au dessus du linteau, des blocs de granite calés ont été liés à l'argile. Le passage débouche sur une salle S3, formant à l'origine un seul ensemble avec la salle S4. Elles ont été séparées par l'adjonction d'une seconde chatière maçonnée P2, constituée de deux montants de granite sur lesquels repose un linteau ; les espaces vides ont également été comblés à l'aide de blocs calés et jointoyés à l'argile. Au-delà de cette chatière se développe la salle S4, bifurquant vers la gauche au niveau où ses parois rencontrent un banc rocheux compact. Un diverticule, dont le creusement a été engagé vers le nord-est, pourrait correspondre à une tentative avortée du percement d'une nouvelle salle. À l'extrémité sud-est de la salle S4, un conduit d'aération remonte vers la surface, où son ouverture mesure 0,85 m de long pour 0,40 m de large. Il est possible que cet orifice, bien qu'étroit, ait également servi de puits lors du creusement du souterrain, afin de faciliter l'évacuation des déblais.

Comblements, mobiliers et datations

Types de mobiliers et vestiges pouvant être attribués à l'âge du Fer, découverts dans la structure

- | | | | |
|---|---|--|--|
| <input type="checkbox"/> Aucun (non fouillé) | <input type="checkbox"/> Élément lié à la prod. de sel | <input checked="" type="checkbox"/> Meule complète ou fragmentée | <input type="checkbox"/> Outillage lithique (silex taillé, perceur...) |
| <input type="checkbox"/> Aucun (vide) | <input type="checkbox"/> Fragment de bois | <input type="checkbox"/> Objet de parure métallique | <input type="checkbox"/> Peson |
| <input checked="" type="checkbox"/> Céramique | <input checked="" type="checkbox"/> Fgmt de TC avec empreinte de clayonnage | <input type="checkbox"/> Objet de parure non métallique | <input type="checkbox"/> Plaque foyère |
| <input checked="" type="checkbox"/> Charbon | <input type="checkbox"/> Fragment de terre cuite indéterminé | <input type="checkbox"/> Objet en fer | <input type="checkbox"/> Résidu d'activité métallurgique |
| <input type="checkbox"/> Chenet | <input checked="" type="checkbox"/> Fusaïole | <input type="checkbox"/> Ossement de faune | <input checked="" type="checkbox"/> Stèle |
| <input type="checkbox"/> Coquillage | <input type="checkbox"/> Hache à douille en alliage cuivreux | <input type="checkbox"/> Ossement humain | <input type="checkbox"/> Reste carpologique |
| <input type="checkbox"/> Creuset | <input type="checkbox"/> Hache lithique polie | <input type="checkbox"/> Ossement indéterminé | |

Comblements et mobiliers liés à l'utilisation de la structure

Vestige daté par ¹⁴CDatation ¹⁴C

Datation des mobiliers liés à l'utilisation

Borne inférieure

Borne supérieure

Fiable ? oui

Comblements et mobiliers liés à l'abandon de la structure

Lors de l'abandon, le puits d'accès A1 a été comblé par un apport de remblais, qui s'est déversé dans les salles S1 et S2, jusqu'à la chatière P1. Deux niveaux distincts ont été observés au sein du remplissage. Une couche épaisse de 1,50 m, composée de terre riche en cendres, notamment sur à la base, reposait au fond du puits. Elle a livré des fragments de stèles cannelées et de meules, des blocs de quartz brûlés, de nombreux tessons, deux fusaïoles et des débris d'architectures en terre brûlées, marquées par l'empreinte de clayonnages. La partie supérieure du comblement se caractérisait par de la terre brune, mêlée à quelques pierrailles, des charbons, quelques tessons laténiens et un fragment de céramique gallo-romaine. Le mobilier céramique a été daté de la seconde moitié du IV^e s. et du début du III^e s. avant n. è. (Cherel *et al.*, à paraître). Le conduit d'aération était comblé de terre brune, mêlée à des cendres, cailloux, et quelques tessons de céramique.

Vestige daté par ¹⁴CDatation ¹⁴C

Datation des mobiliers liés à l'abandon

Borne inférieure 350

Borne supérieure 275

Fiable ? oui

Comblements et mobiliers postérieurs à l'abandon de la structure

Comblements et mobiliers non rattachés à une phase précise

Datation des mobiliers non rattachés à une phase précise

Borne inférieure

Borne supérieure

Fiable ? oui

Interprétation de la structure Souterrain

Fiabilité A1

Remarques Souterrain de l'âge du Fer, au sein d'un habitat en partie fouillé, dont le plan demeure encore largement lacunaire.

Documents complémentaires

N°	1	2	3	4	L	l	H rel.	H res.	Aménagements	Surf.	Surf. utile
A1	1	2	0		1,50	1,00	2,45			1,30	
S1	1	1	1	0	2,75	1,15	1,25	1,25		2,65	2,65
S2	1	1	3	0	1,20	1,20	1,25	1,25		0,95	0,95
S3	1	1	3	0	2,15	1,00		1,45		2,05	2,05
S4	1	1	1	0	5,75	1,30	1,65	1,65	Diverticule	8,30	8,30
P1	3	1	2	3	0,50	0,30	0,65	0,65	Maçonnée à l'argile	0,25	
P2	3	1	1	3	0,60	0,35	0,55	0,55	Maçonnée à l'argile	0,50	
St					14,70					16,00	13,95

Décomposition de la structure en éléments constitutifs

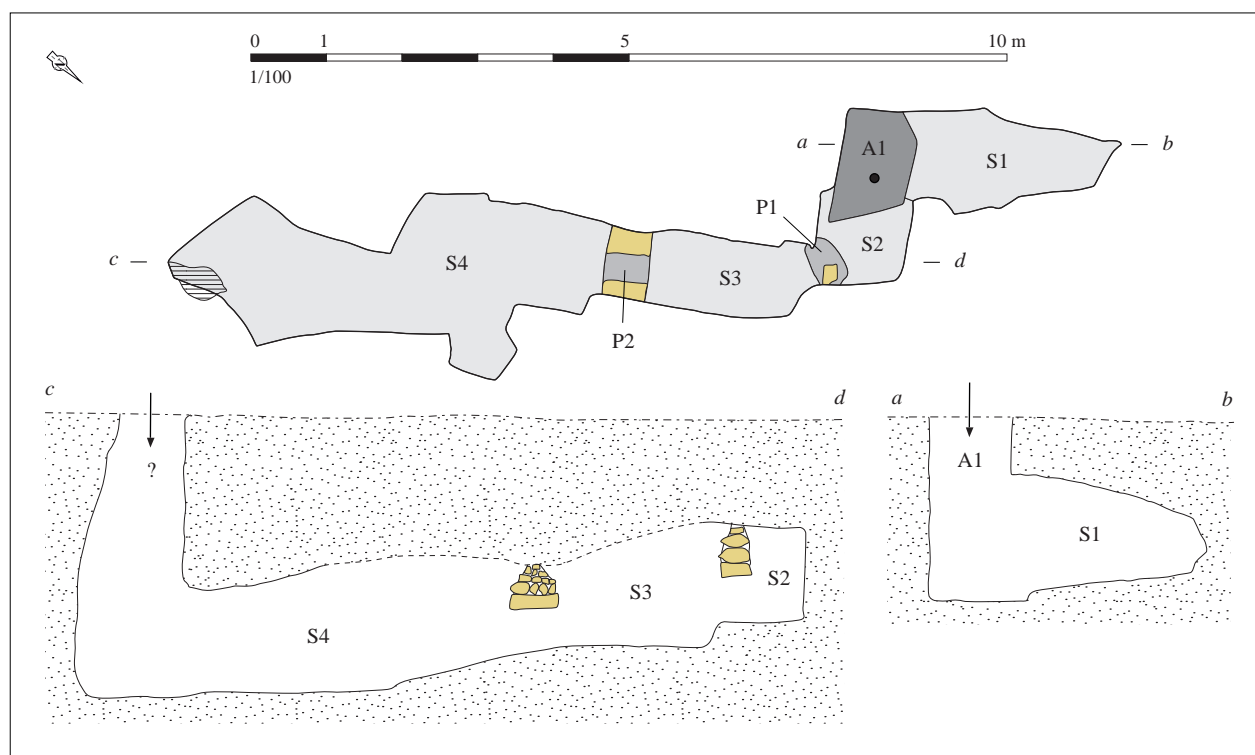

Relevé normalisé de la structure. DAO S. Bossard, d'après Bardel, 1985

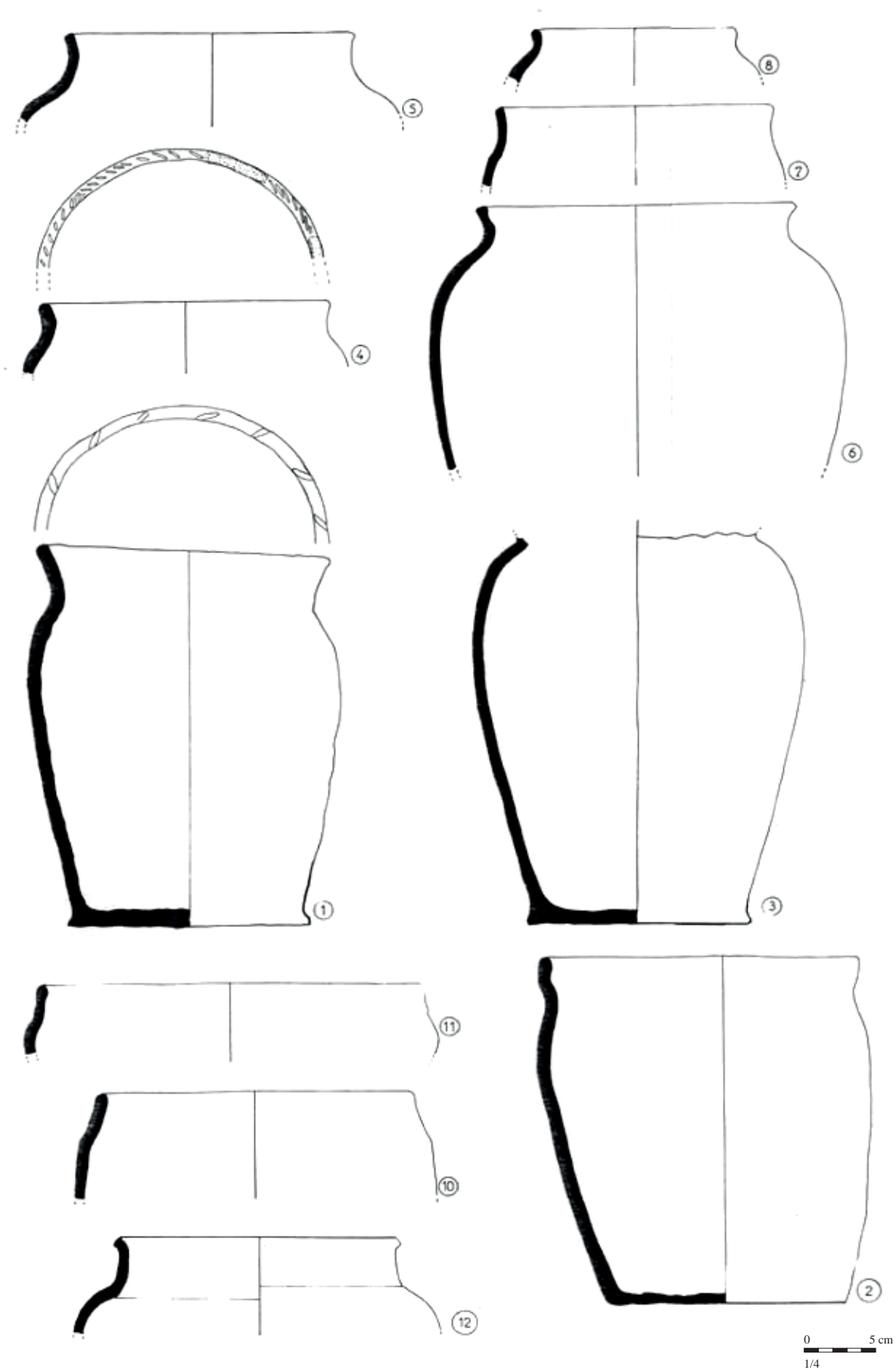

Mobilier issu des comblements liés à l'abandon de la structure. D'après Bardel, 1985

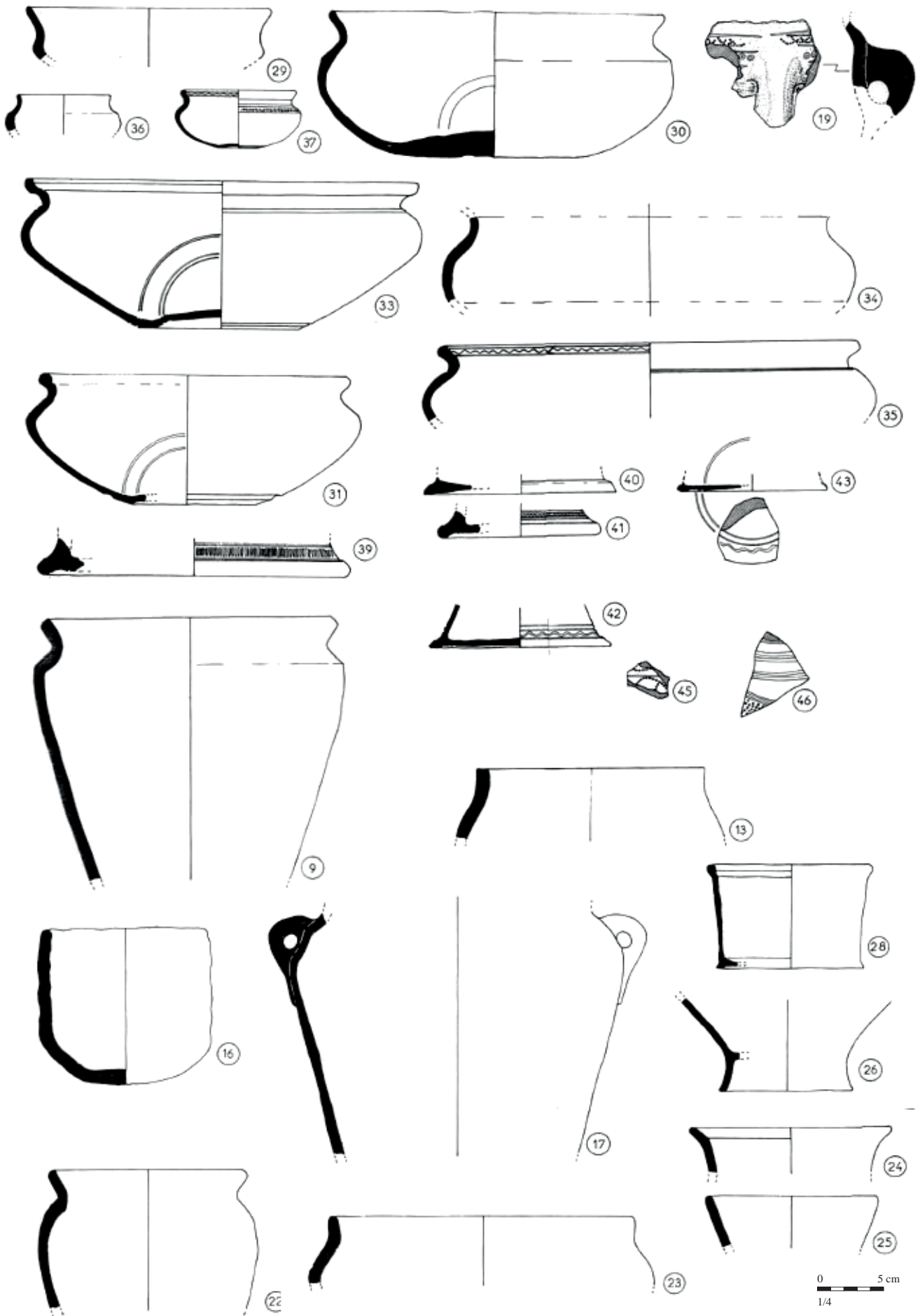

Mobilier issu des comblements liés à l'abandon de la structure (suite). D'après Bardel, 1985

Situation géographique et contexte géologique			
Département	Côtes-d'Armor (22)	Lieu-dit IGN	Pen an Nec'h
Commune	Plouaret	Autre toponyme utilisé	Convenant-Le Balc'h
Coordonnées Lambert II étendu		Position topographique	Rebord
X = 171106	Y = 2415544	Nature du substrat	Monzogranite
Altitude NGF (m)	166	Compacité du substrat	Indéterminé
Références cadastrales (2014)	Section C	Parcelle	1689

Découverte, interventions et enregistrement		N° EA Patriarche	22 207 0004
Intervention(s) sur la structure étudiée	<i>N° de la structure</i>		
Année de découverte	1964	<i>Opération(s) liée(s)</i>	
Type(s) d'intervention(s)	Signalement		
Bibliographie			
Giot, Ducouret, 1968 - GIOT P.-R., DUCOURET J.-P., "Compléments sur les souterrains armoricains de l'âge du Fer", AB, t. 75, n° 1, 1968, p. 115.			

Contexte archéologique		Contexte renseigné ?	non	Habitat rattaché
<input type="checkbox"/> Habitat	<input type="checkbox"/> Voie protohistorique	<input type="checkbox"/> Enclous ou fossés non datés	<input type="checkbox"/> Meule	
<input type="checkbox"/> Espace funéraire	<input type="checkbox"/> Autre architecture souterraine	<input type="checkbox"/> Tessons de céramique	<input type="checkbox"/> Fragments d'argile cuite	
<input type="checkbox"/> Stèle	<input type="checkbox"/> Ensemble de structures mal défini	<input type="checkbox"/> Dépôt de haches à douille		
Structures en lien direct avec l'architecture souterraine <input type="checkbox"/> Fossé <input type="checkbox"/> Habitation probable <input type="checkbox"/> Ensemble de trous de poteaux				

Architecture de la structure		Plan relevé ?	non	Structure connue dans son ensemble ?	non
Surface totale (m ²)	Longueur développée (m)	Nombre d'accès			
Surface utilisable (m ²)	Type d'architecture	Nombre de salles distinctes			
Aucune information.					

Comblements, mobiliers et datations			
Types de mobiliers et vestiges pouvant être attribués à l'âge du Fer, découverts dans la structure			
<input checked="" type="checkbox"/> Aucun (non fouillé)	<input type="checkbox"/> Élément lié à la prod. de sel	<input type="checkbox"/> Meule complète ou fragmentée	<input type="checkbox"/> Outillage lithique (silex taillé, perceur...)
<input type="checkbox"/> Aucun (vide)	<input type="checkbox"/> Fragment de bois	<input type="checkbox"/> Objet de parure métallique	<input type="checkbox"/> Peson
<input type="checkbox"/> Céramique	<input type="checkbox"/> Fgmt de TC avec empreinte de clayonnage	<input type="checkbox"/> Objet de parure non métallique	<input type="checkbox"/> Plaque foyère
<input type="checkbox"/> Charbon	<input type="checkbox"/> Fragment de terre cuite indéterminé	<input type="checkbox"/> Objet en fer	<input type="checkbox"/> Résidu d'activité métallurgique
<input type="checkbox"/> Chenet	<input type="checkbox"/> Fusaïole	<input type="checkbox"/> Ossement de faune	<input type="checkbox"/> Stèle
<input type="checkbox"/> Coquillage	<input type="checkbox"/> Hache à douille en alliage cuivreux	<input type="checkbox"/> Ossement humain	<input type="checkbox"/> Reste carpologique
<input type="checkbox"/> Creuset	<input type="checkbox"/> Hache lithique polie	<input type="checkbox"/> Ossement indéterminé	
Comblements et mobiliers liés à l'utilisation de la structure			
Vestige daté par ¹⁴ C		Datation ¹⁴ C	
Datation des mobiliers liés à l'utilisation	Borne inférieure	Borne supérieure	Fiable ? <input type="checkbox"/> oui
Comblements et mobiliers liés à l'abandon de la structure			
Vestige daté par ¹⁴ C		Datation ¹⁴ C	
Datation des mobiliers liés à l'abandon	Borne inférieure	Borne supérieure	Fiable ? <input type="checkbox"/> oui
Comblements et mobiliers postérieurs à l'abandon de la structure			
Comblements et mobiliers non rattachés à une phase précise			
Datation des mobiliers non rattachés à une phase précise		Borne inférieure	Borne supérieure
			Fiable ? <input type="checkbox"/> oui
Interprétation de la structure	Cavité	Fiabilité	E
Remarques	Aucune information exploitable.		

Situation géographique et contexte géologique			
Département	Côtes-d'Armor (22)	Lieu-dit IGN	Penanvern
Commune	Plouaret	Autre toponyme utilisé	
Coordonnées Lambert II étendu		Position topographique	Versant
X = 171260	Y = 2419630	Nature du substrat	Monzogranite
Altitude NGF (m)	128	Compacité du substrat	Indéterminé
Références cadastrales (2014)	Section E	Parcelle	497 ; 516

Découverte, interventions et enregistrement		N° EA Patriarche	22 207 0001
Intervention(s) sur la structure étudiée		N° de la structure	
Année de découverte	1987	Opération(s) liée(s)	
Type(s) d'intervention(s)	Signalement		
Bibliographie			
Documentation du SRA Bretagne.			

Contexte archéologique		Contexte renseigné ?	non	Habitat rattaché
<input type="checkbox"/> Habitat	<input type="checkbox"/> Voie protohistorique	<input type="checkbox"/> Enclous ou fossés non datés	<input type="checkbox"/> Meule	
<input type="checkbox"/> Espace funéraire	<input type="checkbox"/> Autre architecture souterraine	<input type="checkbox"/> Tessons de céramique	<input type="checkbox"/> Fragments d'argile cuite	
<input type="checkbox"/> Stèle	<input type="checkbox"/> Ensemble de structures mal défini	<input type="checkbox"/> Dépôt de haches à douille		
Structures en lien direct avec l'architecture souterraine <input type="checkbox"/> Fossé <input type="checkbox"/> Habitation probable <input type="checkbox"/> Ensemble de trous de poteaux				

Architecture de la structure		Plan relevé ?	non	Structure connue dans son ensemble ?	non
Surface totale (m ²)	Longueur développée (m)	Nombre d'accès			
Surface utilisable (m ²)	Type d'architecture	Nombre de salles distinctes			
Aucune information.					

Complements, mobiliers et datations			
Types de mobiliers et vestiges pouvant être attribués à l'âge du Fer, découverts dans la structure			
<input checked="" type="checkbox"/> Aucun (non fouillé)	<input type="checkbox"/> Élément lié à la prod. de sel	<input type="checkbox"/> Meule complète ou fragmentée	<input type="checkbox"/> Outillage lithique (silex taillé, perceur...)
<input type="checkbox"/> Aucun (vide)	<input type="checkbox"/> Fragment de bois	<input type="checkbox"/> Objet de parure métallique	<input type="checkbox"/> Peson
<input type="checkbox"/> Céramique	<input type="checkbox"/> Fgmt de TC avec empreinte de clayonnage	<input type="checkbox"/> Objet de parure non métallique	<input type="checkbox"/> Plaque foyère
<input type="checkbox"/> Charbon	<input type="checkbox"/> Fragment de terre cuite indéterminé	<input type="checkbox"/> Objet en fer	<input type="checkbox"/> Résidu d'activité métallurgique
<input type="checkbox"/> Chenet	<input type="checkbox"/> Fusaïole	<input type="checkbox"/> Ossement de faune	<input type="checkbox"/> Stèle
<input type="checkbox"/> Coquillage	<input type="checkbox"/> Hache à douille en alliage cuivreux	<input type="checkbox"/> Ossement humain	<input type="checkbox"/> Reste carpologique
<input type="checkbox"/> Creuset	<input type="checkbox"/> Hache lithique polie	<input type="checkbox"/> Ossement indéterminé	
Complements et mobiliers liés à l'utilisation de la structure			
Vestige daté par ¹⁴ C		Datation ¹⁴ C	
Datation des mobiliers liés à l'utilisation	Borne inférieure	Borne supérieure	Fiable ? <input type="checkbox"/> oui
Complements et mobiliers liés à l'abandon de la structure			
Vestige daté par ¹⁴ C		Datation ¹⁴ C	
Datation des mobiliers liés à l'abandon	Borne inférieure	Borne supérieure	Fiable ? <input type="checkbox"/> oui
Complements et mobiliers postérieurs à l'abandon de la structure			
Complements et mobiliers non rattachés à une phase précise			
Datation des mobiliers non rattachés à une phase précise		Borne inférieure	Borne supérieure
			Fiable ? <input type="checkbox"/> oui
Interprétation de la structure	Cavité	Fiabilité	E
Remarques	Aucune information exploitable.		

Situation géographique et contexte géologique			
Département	Finistère (29)	Lieu-dit IGN	Kerdéniel
Commune	Plouarzel	Autre toponyme utilisé	
Coordonnées Lambert II étendu		Position topographique	Versant
X = 77716	Y = 2404560	Nature du substrat	Granite
Altitude NGF (m) 75		Compacité du substrat	Indéterminé
Références cadastrales (2014)	Section YI	Parcelle	52

Découverte, interventions et enregistrement		N° EA Patriarche 29 177 0034
Intervention(s) sur la structure étudiée	N° de la structure	
Année de découverte 1986	Opération(s) liée(s)	
Type(s) d'intervention(s) Signalement		
Bibliographie		
Documentation du SRA Bretagne.		

Contexte archéologique	Contexte renseigné ?	oui	Habitat rattaché
<input type="checkbox"/> Habitat <input type="checkbox"/> Voie protohistorique <input checked="" type="checkbox"/> Enclos ou fossés non datés <input type="checkbox"/> Meule			
<input type="checkbox"/> Espace funéraire <input type="checkbox"/> Autre architecture souterraine <input type="checkbox"/> Tessons de céramique <input type="checkbox"/> Fragments d'argile cuite			
<input type="checkbox"/> Stèle <input type="checkbox"/> Ensemble de structures mal défini <input type="checkbox"/> Dépôt de haches à douille			
Enclos repéré à moins de 200 m au sud (EA 29 177 0047).			
Structures en lien direct avec l'architecture souterraine <input type="checkbox"/> Fossé <input type="checkbox"/> Habitation probable <input type="checkbox"/> Ensemble de trous de poteaux			

Architecture de la structure	Plan relevé ?	non	Structure connue dans son ensemble ?	non
Surface totale (m ²)	Longueur développée (m)		Nombre d'accès	
Surface utilisable (m ²)	Type d'architecture		Nombre de salles distinctes	
Aucune information.				

Complements, mobiliers et datations			
Types de mobiliers et vestiges pouvant être attribués à l'âge du Fer, découverts dans la structure			
<input checked="" type="checkbox"/> Aucun (non fouillé)	<input type="checkbox"/> Élément lié à la prod. de sel	<input type="checkbox"/> Meule complète ou fragmentée	<input type="checkbox"/> Outillage lithique (silex taillé, perceur...)
<input type="checkbox"/> Aucun (vide)	<input type="checkbox"/> Fragment de bois	<input type="checkbox"/> Objet de parure métallique	<input type="checkbox"/> Peson
<input type="checkbox"/> Céramique	<input type="checkbox"/> Fgmt de TC avec empreinte de clayonnage	<input type="checkbox"/> Objet de parure non métallique	<input type="checkbox"/> Plaque foyère
<input type="checkbox"/> Charbon	<input type="checkbox"/> Fragment de terre cuite indéterminé	<input type="checkbox"/> Objet en fer	<input type="checkbox"/> Résidu d'activité métallurgique
<input type="checkbox"/> Chenet	<input type="checkbox"/> Fusaïole	<input type="checkbox"/> Ossement de faune	<input type="checkbox"/> Stèle
<input type="checkbox"/> Coquillage	<input type="checkbox"/> Hache à douille en alliage cuivreux	<input type="checkbox"/> Ossement humain	<input type="checkbox"/> Reste carpologique
<input type="checkbox"/> Creuset	<input type="checkbox"/> Hache lithique polie	<input type="checkbox"/> Ossement indéterminé	
Complements et mobiliers liés à l'utilisation de la structure			
Vestige daté par ¹⁴ C		Datation ¹⁴ C	
Datation des mobiliers liés à l'utilisation	Borne inférieure	Borne supérieure	Fiable ? <input type="checkbox"/> oui
Complements et mobiliers liés à l'abandon de la structure			
Vestige daté par ¹⁴ C		Datation ¹⁴ C	
Datation des mobiliers liés à l'abandon	Borne inférieure	Borne supérieure	Fiable ? <input type="checkbox"/> oui
Complements et mobiliers postérieurs à l'abandon de la structure			
Complements et mobiliers non rattachés à une phase précise			
Datation des mobiliers non rattachés à une phase précise		Borne inférieure	Borne supérieure
			Fiable ? <input type="checkbox"/> oui
Interprétation de la structure	Cavité	Fiabilité	E
Remarques	Aucune information exploitable.		

Situation géographique et contexte géologique			
Département	Morbihan (56)	Lieu-dit IGN	Château de Ménéhouarn
Commune	Plouay	Autre toponyme utilisé	Ménéhouarn
Coordonnées Lambert II étendu		Position topographique	Rebord
X = 175500	Y = 2339700	Nature du substrat	Granite
Altitude NGF (m)	90	Compacité du substrat	Indéterminé
Références cadastrales (2014)	Section AK	Parcelle	63

Découverte, interventions et enregistrement		N° EA Patriarche	56 266 0057
Intervention(s) sur la structure étudiée		N° de la structure	
Année de découverte	1974	Opération(s) liée(s)	
Type(s) d'intervention(s)	Signalement		
Bibliographie			
Documentation du SRA Bretagne.			

Contexte archéologique		Contexte renseigné ?	non	Habitat rattaché
<input type="checkbox"/> Habitat	<input type="checkbox"/> Voie protohistorique	<input type="checkbox"/> Enclous ou fossés non datés	<input type="checkbox"/> Meule	
<input type="checkbox"/> Espace funéraire	<input type="checkbox"/> Autre architecture souterraine	<input type="checkbox"/> Tessons de céramique	<input type="checkbox"/> Fragments d'argile cuite	
<input type="checkbox"/> Stèle	<input type="checkbox"/> Ensemble de structures mal défini	<input type="checkbox"/> Dépôt de haches à douille		
Structures en lien direct avec l'architecture souterraine <input type="checkbox"/> Fossé <input type="checkbox"/> Habitation probable <input type="checkbox"/> Ensemble de trous de poteaux				

Architecture de la structure		Plan relevé ?	non	Structure connue dans son ensemble ?	non
Surface totale (m ²)	Longueur développée (m)	Nombre d'accès			
Surface utilisable (m ²)	Type d'architecture	Nombre de salles distinctes			
"Souterrain".					

Complements, mobiliers et datations

Types de mobiliers et vestiges pouvant être attribués à l'âge du Fer, découverts dans la structure

- | | | | |
|---|--|---|--|
| <input checked="" type="checkbox"/> Aucun (non fouillé) | <input type="checkbox"/> Élément lié à la prod. de sel | <input type="checkbox"/> Meule complète ou fragmentée | <input type="checkbox"/> Outillage lithique (silex taillé, perceur...) |
| <input type="checkbox"/> Aucun (vide) | <input type="checkbox"/> Fragment de bois | <input type="checkbox"/> Objet de parure métallique | <input type="checkbox"/> Peson |
| <input type="checkbox"/> Céramique | <input type="checkbox"/> Fgmt de TC avec empreinte de clayonnage | <input type="checkbox"/> Objet de parure non métallique | <input type="checkbox"/> Plaque foyère |
| <input type="checkbox"/> Charbon | <input type="checkbox"/> Fragment de terre cuite indéterminé | <input type="checkbox"/> Objet en fer | <input type="checkbox"/> Résidu d'activité métallurgique |
| <input type="checkbox"/> Chenet | <input type="checkbox"/> Fusaïole | <input type="checkbox"/> Ossement de faune | <input type="checkbox"/> Stèle |
| <input type="checkbox"/> Coquillage | <input type="checkbox"/> Hache à douille en alliage cuivreux | <input type="checkbox"/> Ossement humain | <input type="checkbox"/> Reste carpologique |
| <input type="checkbox"/> Creuset | <input type="checkbox"/> Hache lithique polie | <input type="checkbox"/> Ossement indéterminé | |

Complements et mobiliers liés à l'utilisation de la structure

Vestige daté par ¹⁴CDatation ¹⁴C

Datation des mobiliers liés à l'utilisation

Borne inférieure

Borne supérieure

Fiable ?

 oui

Complements et mobiliers liés à l'abandon de la structure

Vestige daté par ¹⁴CDatation ¹⁴C

Datation des mobiliers liés à l'abandon

Borne inférieure

Borne supérieure

Fiable ?

 oui

Complements et mobiliers postérieurs à l'abandon de la structure

Complements et mobiliers non rattachés à une phase précise

Datation des mobiliers non rattachés à
une phase précise

Borne inférieure

Borne supérieure

Fiable ?

 oui

Interprétation de la structure Souterrain

Fiabilité E

Remarques Aucune information exploitable.

Situation géographique et contexte géologique			
Département	Côtes-d'Armor (22)	Lieu-dit IGN	La Crochais
Commune	Ploubalay	Autre toponyme utilisé	
Coordonnées Lambert II étendu		Position topographique	Rebord
X = 273823	Y = 2405278	Nature du substrat	Gneiss
Altitude NGF (m)	52	Compacité du substrat	Indéterminé
Références cadastrales (2014)	Section C	Parcelle	1166

Découverte, interventions et enregistrement		N° EA Patriarche	22 209 0028
Intervention(s) sur la structure étudiée		N° de la structure	
Année de découverte	1988	Opération(s) liée(s) 1102 / LEROUX Gilles / SU / 1 / 1988	
Type(s) d'intervention(s)	Fouille de la structure		
Bibliographie			
<p>Bizien-Jaglin, 2012 - BIZIEN-JAGLIN C., <i>Patrimoine historique et architectural. Pays de Dinan. Livre 2. La Protohistoire ou les Âges des Métaux</i>, Dinan, Syndicat Mixte du Pays de Dinan, 2012, p. 34.</p>			

Contexte archéologique		Contexte renseigné ?	oui	Habitat rattaché
<input type="checkbox"/> Habitat	<input type="checkbox"/> Voie protohistorique	<input type="checkbox"/> Enclos ou fossés non datés	<input type="checkbox"/> Meule	
<input type="checkbox"/> Espace funéraire	<input type="checkbox"/> Autre architecture souterraine	<input checked="" type="checkbox"/> Tessons de céramique	<input checked="" type="checkbox"/> Fragments d'argile cuite	
<input type="checkbox"/> Stèle	<input type="checkbox"/> Ensemble de structures mal défini	<input type="checkbox"/> Dépôt de haches à douille		
<p>Une prospection de surface, dans les environs immédiats, a permis de recueillir un tesson de céramique protohistorique et quelques débris d'architecture en terre brûlées, marqués par l'empreinte de clayonnages.</p>				
<p>Structures en lien direct avec l'architecture souterraine <input type="checkbox"/> Fossé <input type="checkbox"/> Habitation probable <input type="checkbox"/> Ensemble de trous de poteaux</p>				

Architecture de la structure		Plan relevé ?	oui	Structure connue dans son ensemble ?	non
Surface totale (m ²)	5,90+	Longueur développée (m)	4,75+	Nombre d'accès	?
Surface utilisable (m ²)	5,75+	Type d'architecture	1111	Nombre de salles distinctes	2+
<p>Souterrain composé d'au moins deux salles S1 et S2 reliées par une chatière P1. Seule la salle S1 a été explorée.</p>					

Complements, mobiliers et datations

Types de mobiliers et vestiges pouvant être attribués à l'âge du Fer, découverts dans la structure

- | | | | |
|--|--|---|--|
| <input type="checkbox"/> Aucun (non fouillé) | <input type="checkbox"/> Élément lié à la prod. de sel | <input type="checkbox"/> Meule complète ou fragmentée | <input type="checkbox"/> Outillage lithique (silex taillé, perceur...) |
| <input type="checkbox"/> Aucun (vide) | <input type="checkbox"/> Fragment de bois | <input type="checkbox"/> Objet de parure métallique | <input type="checkbox"/> Peson |
| <input type="checkbox"/> Céramique | <input type="checkbox"/> Fgmt de TC avec empreinte de clayonnage | <input type="checkbox"/> Objet de parure non métallique | <input type="checkbox"/> Plaque foyère |
| <input checked="" type="checkbox"/> Charbon | <input type="checkbox"/> Fragment de terre cuite indéterminé | <input type="checkbox"/> Objet en fer | <input type="checkbox"/> Résidu d'activité métallurgique |
| <input type="checkbox"/> Chenet | <input type="checkbox"/> Fusaïole | <input type="checkbox"/> Ossement de faune | <input type="checkbox"/> Stèle |
| <input type="checkbox"/> Coquillage | <input type="checkbox"/> Hache à douille en alliage cuivreux | <input type="checkbox"/> Ossement humain | <input type="checkbox"/> Reste carpologique |
| <input type="checkbox"/> Creuset | <input type="checkbox"/> Hache lithique polie | <input type="checkbox"/> Ossement indéterminé | |

Complements et mobiliers liés à l'utilisation de la structure

Un tapis de charbon de bois recouvrait le sol de la salle S1.

Vestige daté par ¹⁴CDatation ¹⁴C

Datation des mobiliers liés à l'utilisation

Borne inférieure

Borne supérieure

Fiable ?

 oui

Complements et mobiliers liés à l'abandon de la structure

Vestige daté par ¹⁴CDatation ¹⁴C

Datation des mobiliers liés à l'abandon

Borne inférieure

Borne supérieure

Fiable ?

 oui

Complements et mobiliers postérieurs à l'abandon de la structure

Une pellicule de vase et un mélange de gros blocs de schiste, liés à l'effondrement de la voûte, comblaient partiellement la salle S1.

Complements et mobiliers non rattachés à une phase précise

Datation des mobiliers non rattachés à
une phase précise

Borne inférieure

Borne supérieure

Fiable ?

 oui

Interprétation de la structure

Souterrain

Fiabilité

B

Remarques

Souterrain rattaché à l'âge du Fer, d'après l'architecture de la structure et le contexte.

Documents complémentaires

N°	1	2	3	4	L	l	H rel.	H res.	Aménagements	Surf.	Surf. utile
S1	1	1	3	0	3,90	1,60		1,55		5,75	5,75
S2	1	0	0	0	?	?	?	?		?	?
P1	1	1	3	0	0,40	0,30	0,60	0,60		0,15	
St					4,75+					5,90+	5,75+

Décomposition de la structure en éléments constitutifs

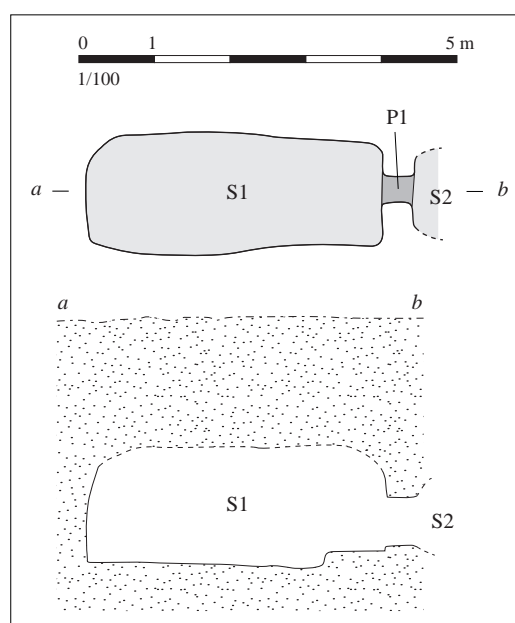

*Relevé normalisé de la structure. DAO S. Bossard,
d'après G. Leroux in Bizien-Jaglin, 2012, p. 34*

Situation géographique et contexte géologique

Département	Côtes-d'Armor (22)	Lieu-dit IGN	La Hauteière
Commune	Ploubalay	Autre toponyme utilisé	Plessix-Balisson
Coordonnées Lambert II étendu		Position topographique	Versant
X = 269572	Y = 2402608	Nature du substrat	Schiste
Altitude NGF (m)	52	Compacité du substrat	Altéré
Références cadastrales (2014)	Section E	Parcelle	311

Découverte, interventions et enregistrement

N° EA Patriarche 22 209 0021

Intervention(s) sur la structure étudiée	N° de la structure
Année de découverte 1981	Opération(s) liée(s) 662 / MOUTON Daniel / SU / 1 / 1981
Type(s) d'intervention(s) Fouille de la structure	

Bibliographie

Mouton, 1981 - MOUTON D., *Ploubalay - Souterrain de Plessix-Balisson*, rapport de fouille, Rennes, documentation du SRA Bretagne, 1981, n. p. [RAP01148]
Bizien-Jaglin, 2012 - BIZIEN-JAGLIN C., *Patrimoine historique et architectural. Pays de Dinan. Livre 2. La Protohistoire ou les Âges des Métaux*, Dinan, Syndicat Mixte du Pays de Dinan, 2012, p. 33.

Contexte archéologique

Contexte renseigné ? non

Habitat rattaché

- Habitat Voie protohistorique Enclos ou fossés non datés Meule
 Espace funéraire Autre architecture souterraine Tessons de céramique Fragments d'argile cuite
 Stèle Ensemble de structures mal défini Dépôt de haches à douille

Structures en lien direct avec l'architecture souterraine Fossé Habitation probable Ensemble de trous de poteaux

Architecture de la structure

Plan relevé ? oui

Structure connue dans son ensemble ? oui

Surface totale (m ²)	6,80	Longueur développée (m)	6,70	Nombre d'accès	1
Surface utilisable (m ²)	5,90	Type d'architecture	23	Nombre de salles distinctes	1

Souterrain composé d'un puits d'accès étroit A1 et d'une unique chambre S1 ; les deux parties sont reliées par une chatière P1.

Complements, mobiliers et datations

Types de mobiliers et vestiges pouvant être attribués à l'âge du Fer, découverts dans la structure

- | | | | |
|--|---|---|--|
| <input type="checkbox"/> Aucun (non fouillé) | <input type="checkbox"/> Élément lié à la prod. de sel | <input type="checkbox"/> Meule complète ou fragmentée | <input type="checkbox"/> Outillage lithique (silex taillé, perceur...) |
| <input type="checkbox"/> Aucun (vide) | <input type="checkbox"/> Fragment de bois | <input type="checkbox"/> Objet de parure métallique | <input type="checkbox"/> Peson |
| <input type="checkbox"/> Céramique | <input checked="" type="checkbox"/> Fgmt de TC avec empreinte de clayonnage | <input type="checkbox"/> Objet de parure non métallique | <input type="checkbox"/> Plaque foyère |
| <input checked="" type="checkbox"/> Charbon | <input type="checkbox"/> Fragment de terre cuite indéterminé | <input type="checkbox"/> Objet en fer | <input type="checkbox"/> Résidu d'activité métallurgique |
| <input type="checkbox"/> Chenet | <input type="checkbox"/> Fusaïole | <input type="checkbox"/> Ossement de faune | <input type="checkbox"/> Stèle |
| <input type="checkbox"/> Coquillage | <input type="checkbox"/> Hache à douille en alliage cuivreux | <input type="checkbox"/> Ossement humain | <input type="checkbox"/> Reste carpologique |
| <input type="checkbox"/> Creuset | <input type="checkbox"/> Hache lithique polie | <input type="checkbox"/> Ossement indéterminé | |

Complements et mobiliers liés à l'utilisation de la structure

Un lit d'argile jaune, mêlée à quelques traces de charbons, recouvrait le sol de la salle et correspond vraisemblablement à un niveau d'occupation.

*Vestige daté par ¹⁴C**Datation ¹⁴C**Datation des mobiliers liés à l'utilisation**Borne inférieure**Borne supérieure**Fiable ?* oui**Complements et mobiliers liés à l'abandon de la structure**

Le puits d'accès A1 a été comblé à l'aide d'un remblai de blocs de schiste dans lequel ont été recueillis des fragments d'architecture en terre brûlées qui présentaient le négatif de clayonnages, ainsi que des charbons de bois.

Vestige daté par ¹⁴C

Charbons provenant du comblement du puits d'accès

Datation ¹⁴C

350-170 av. n. è. (Bizien-Jaglin, 2012, p. 33)

*Datation des mobiliers liés à l'abandon**Borne inférieure**Borne supérieure**Fiable ?* oui**Complements et mobiliers postérieurs à l'abandon de la structure****Complements et mobiliers non rattachés à une phase précise***Datation des mobiliers non rattachés à une phase précise**Borne inférieure**Borne supérieure**Fiable ?* oui

Interprétation de la structure Souterrain

Fiabilité A2

Remarques Souterrain de l'âge du Fer avéré (datation ¹⁴C).

Documents complémentaires

N°	1	2	3	4	L	l	H rel.	H res.	Aménagements	Surf.	Surf. utile
A1	1	1	0		0,50	0,50	2,25			0,70	
S1	1	1	3	0	4,20	1,50	1,90	1,75		5,90	5,90
P1	1	1	1	0	1,05	0,60	0,75	0,75		0,20	
St					6,70					6,80	5,90

Décomposition de la structure en éléments constitutifs

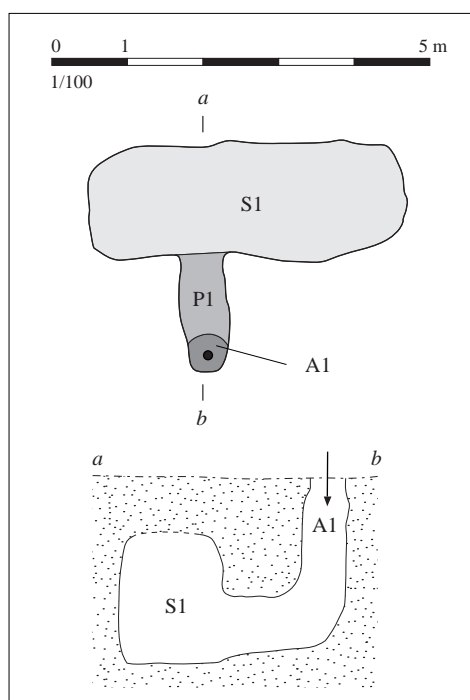

*Relevé normalisé de la structure. DAO S. Bossard,
d'après Mouton, 1981*

Situation géographique et contexte géologique			
Département	Côtes-d'Armor (22)	Lieu-dit IGN	La Ville Danne
Commune	Ploubalay	Autre toponyme utilisé	
Coordonnées Lambert II étendu		Position topographique	Indéterminé
X = 270160	Y = 2406380	Nature du substrat	Indéterminé
Altitude NGF (m) ?		Compacité du substrat	Indéterminé
Références cadastrales (2014)	Section ?	Parcelle ?	

Découverte, interventions et enregistrement		N° EA Patriarche	Aucun
Intervention(s) sur la structure étudiée		N° de la structure	
Année de découverte	avant 1981	Opération(s) liée(s)	
Type(s) d'intervention(s)	Signalement		
Bibliographie			
Mouton, Pincemin, 1981 - MOUTON D., PINCEMIN J.-P., "Extension vers l'est des souterrains armoricains de l'âge du Fer", <i>Dossiers du CeRAA</i> , t. 9, 1981, p. 116.			

Contexte archéologique		Contexte renseigné ?	non	Habitat rattaché
<input type="checkbox"/> Habitat	<input type="checkbox"/> Voie protohistorique	<input type="checkbox"/> Enclous ou fossés non datés	<input type="checkbox"/> Meule	
<input type="checkbox"/> Espace funéraire	<input type="checkbox"/> Autre architecture souterraine	<input type="checkbox"/> Tessons de céramique	<input type="checkbox"/> Fragments d'argile cuite	
<input type="checkbox"/> Stèle	<input type="checkbox"/> Ensemble de structures mal défini	<input type="checkbox"/> Dépôt de haches à douille		
Structures en lien direct avec l'architecture souterraine <input type="checkbox"/> Fossé <input type="checkbox"/> Habitation probable <input type="checkbox"/> Ensemble de trous de poteaux				

Architecture de la structure		Plan relevé ?	non	Structure connue dans son ensemble ?	non
Surface totale (m ²)	Longueur développée (m)	Nombre d'accès			
Surface utilisable (m ²)	Type d'architecture	Nombre de salles distinctes			
Aucune information.					

Complements, mobiliers et datations			
Types de mobiliers et vestiges pouvant être attribués à l'âge du Fer, découverts dans la structure			
<input checked="" type="checkbox"/> Aucun (non fouillé)	<input type="checkbox"/> Élément lié à la prod. de sel	<input type="checkbox"/> Meule complète ou fragmentée	<input type="checkbox"/> Outillage lithique (silex taillé, perceur...)
<input type="checkbox"/> Aucun (vide)	<input type="checkbox"/> Fragment de bois	<input type="checkbox"/> Objet de parure métallique	<input type="checkbox"/> Peson
<input type="checkbox"/> Céramique	<input type="checkbox"/> Fgmt de TC avec empreinte de clayonnage	<input type="checkbox"/> Objet de parure non métallique	<input type="checkbox"/> Plaque foyère
<input type="checkbox"/> Charbon	<input type="checkbox"/> Fragment de terre cuite indéterminé	<input type="checkbox"/> Objet en fer	<input type="checkbox"/> Résidu d'activité métallurgique
<input type="checkbox"/> Chenet	<input type="checkbox"/> Fusaïole	<input type="checkbox"/> Ossement de faune	<input type="checkbox"/> Stèle
<input type="checkbox"/> Coquillage	<input type="checkbox"/> Hache à douille en alliage cuivreux	<input type="checkbox"/> Ossement humain	<input type="checkbox"/> Reste carpologique
<input type="checkbox"/> Creuset	<input type="checkbox"/> Hache lithique polie	<input type="checkbox"/> Ossement indéterminé	
Complements et mobiliers liés à l'utilisation de la structure			
Vestige daté par ¹⁴ C		Datation ¹⁴ C	
Datation des mobiliers liés à l'utilisation	Borne inférieure	Borne supérieure	Fiable ? <input type="checkbox"/> oui
Complements et mobiliers liés à l'abandon de la structure			
Vestige daté par ¹⁴ C		Datation ¹⁴ C	
Datation des mobiliers liés à l'abandon	Borne inférieure	Borne supérieure	Fiable ? <input type="checkbox"/> oui
Complements et mobiliers postérieurs à l'abandon de la structure			
Complements et mobiliers non rattachés à une phase précise			
Datation des mobiliers non rattachés à une phase précise		Borne inférieure	Borne supérieure
			Fiable ? <input type="checkbox"/> oui
Interprétation de la structure	Cavité	Fiabilité	E
Remarques	Aucune information exploitable.		

Situation géographique et contexte géologique			
Département	Finistère (29)	Lieu-dit IGN	
Commune	Ploudaniel	Autre toponyme utilisé	ZAE du Parcou
Coordonnées Lambert II étendu		Position topographique	Replat
X = 109125	Y = 2416515	Nature du substrat	Orthogneiss
Altitude NGF (m)	73	Compacité du substrat	Altéré
Références cadastrales (2014)		Section	Parcelle

Découverte, interventions et enregistrement		N° EA Patriarche	Non défini
Intervention(s) sur la structure étudiée		N° de la structure	122
Année de découverte	2015	Opération(s) liée(s)	
Type(s) d'intervention(s)	Fouille extensive		
Bibliographie			
Informations communiquées par Chr. Sévin-Allouet (Eveha) et son équipe ; le site est en cours d'étude.			

Contexte archéologique		Contexte renseigné ?	non	Habitat rattaché
<input type="checkbox"/> Habitat	<input type="checkbox"/> Voie protohistorique	<input type="checkbox"/> Encls ou fossés non datés	<input type="checkbox"/> Meule	
<input type="checkbox"/> Espace funéraire	<input type="checkbox"/> Autre architecture souterraine	<input type="checkbox"/> Tessons de céramique	<input type="checkbox"/> Fragments d'argile cuite	
<input type="checkbox"/> Stèle	<input type="checkbox"/> Ensemble de structures mal défini	<input type="checkbox"/> Dépôt de haches à douille		
Malgré un décapage extensif, aucune autre structure de l'âge du Fer possible ou avérée n'a été identifiée autour du souterrain. Il peut être néanmoins noté que le souterrain est situé à 15 m de la limite septentrionale de l'emprise fouillée, et pourrait être situé à proximité d'aménagements contemporains implantés au-delà.				
Structures en lien direct avec l'architecture souterraine <input type="checkbox"/> Fossé <input type="checkbox"/> Habitation probable <input type="checkbox"/> Ensemble de trous de poteaux				

Architecture de la structure		Plan relevé ?	oui	Structure connue dans son ensemble ?	oui
Surface totale (m ²)	7,00	Longueur développée (m)	7,50	Nombre d'accès	1
Surface utilisable (m ²)	3,55	Type d'architecture	1113	Nombre de salles distinctes	2
Souterrain composé d'un accès A1 et d'une à deux salles S1 et S2. La structure n'est pas spacieuse, et il est assez difficile de définir des salles distinctes. L'accès comporte un puits cylindrique, précédé au sud-ouest par une fosse elliptique dont le fond plat est situé à environ 1 m sous le niveau de décapage. Cette fosse, dotée d'une sorte de niche creusée en sape dans sa paroi ouest, pourrait correspondre à un palier destiné à faciliter la descente au fond du puits, dont le fond n'est situé qu'à un mètre sous celui de cette fosse. Néanmoins, elle est aussi vaste que les salles creusées en sape, ce qui amène à se demander si elle n'avait pas une autre fonction, et si elle était couverte en surface. Le puits débouche dans un espace qualifié ici de salle S1, comprenant en réalité deux parties : à l'ouest, un petit diverticule peu profond entaille le substrat ; à l'est, les parois de la partie creusée en sape se resserrent progressivement jusqu'à former un passage peu marqué P1, puis s'écartent à nouveau dans une petite salle S2.					

Comblements, mobiliers et datations			
Types de mobiliers et vestiges pouvant être attribués à l'âge du Fer, découverts dans la structure			
<input type="checkbox"/> Aucun (non fouillé)	<input type="checkbox"/> Élément lié à la prod. de sel	<input type="checkbox"/> Meule complète ou fragmentée	<input type="checkbox"/> Outillage lithique (silex taillé, perceur...)
<input type="checkbox"/> Aucun (vide)	<input type="checkbox"/> Fragment de bois	<input type="checkbox"/> Objet de parure métallique	<input type="checkbox"/> Peson
<input checked="" type="checkbox"/> Céramique	<input type="checkbox"/> Fgmt de TC avec empreinte de clayonnage	<input type="checkbox"/> Objet de parure non métallique	<input type="checkbox"/> Plaque foyère
<input checked="" type="checkbox"/> Charbon	<input checked="" type="checkbox"/> Fragment de terre cuite indéterminé	<input type="checkbox"/> Objet en fer	<input checked="" type="checkbox"/> Résidu d'activité métallurgique
<input type="checkbox"/> Chenet	<input type="checkbox"/> Fusaïole	<input type="checkbox"/> Ossement de faune	<input type="checkbox"/> Stèle
<input type="checkbox"/> Coquillage	<input type="checkbox"/> Hache à douille en alliage cuivreux	<input type="checkbox"/> Ossement humain	<input type="checkbox"/> Reste carpologique
<input type="checkbox"/> Creuset	<input type="checkbox"/> Hache lithique polie	<input type="checkbox"/> Ossement indéterminé	
Comblements et mobiliers liés à l'utilisation de la structure			
<p>Une coupe réalisée au niveau de la salle S1, à l'est du puits, montre, à la base du remplissage, une couche d'arène gneissique meuble, caractéristique d'un effondrement partiel de voûte, survenu avant le remblaiement du souterrain et donc vraisemblablement avant son abandon. Un vase complet - une forme haute carénée - a été posé verticalement sur cette couche. Des analyses sont actuellement en cours, afin de déterminer le contenu du récipient. L'effondrement, survenu avant le remblaiement définitif du souterrain, peut avoir été à l'origine de l'abandon de la structure. Le vase pourrait alors être considéré comme un dépôt volontaire, réalisé à ce moment. Sinon, l'effondrement, d'importance minime, a pu ne pas empêcher l'utilisation de la structure, et ce vase pourrait alors avoir été laissé en place lorsque le souterrain a été comblé.</p>			
Vestige daté par ¹⁴ C		Datation ¹⁴ C	
Datation des mobiliers liés à l'utilisation	Borne inférieure	Borne supérieure	Fiable ? <input type="checkbox"/> oui
Comblements et mobiliers liés à l'abandon de la structure			
<p>Le souterrain a été entièrement remblayé à l'aide d'apports de limon et d'argiles qui ont livré quelques blocs, dont certains sont brûlés, ainsi que quelques charbons de bois. Au sommet du comblement du puits, une couche de rejet contenant des fragments de terre cuite une une scorie a été observée. Les tessons découverts dans ces remblais supérieurs n'ont pas encore été étudiés.</p>			
Vestige daté par ¹⁴ C		Datation ¹⁴ C	
Datation des mobiliers liés à l'abandon	Borne inférieure	Borne supérieure	Fiable ? <input type="checkbox"/> oui
Comblements et mobiliers postérieurs à l'abandon de la structure			
Comblements et mobiliers non rattachés à une phase précise			
Datation des mobiliers non rattachés à une phase précise		Borne inférieure	Borne supérieure
			Fiable ? <input type="checkbox"/> oui
Interprétation de la structure	Souterrain	Fiabilité	A2
Remarques	Souterrain de l'âge du Fer avéré, apparemment isolé.		

Documents complémentaires

N°	1	2	3	4	L	l	H rel.	H res.	Aménagements	Surf.	Surf. utile
A1	2	3	1		2,90	0,95	2,05+		Palier (emmarchement ?)	3,30	
S1	1	1	1	0	2,90	1,25	?	?		2,20	2,20
S2	1	1	2	0	1,75	1,05	?	?		1,35	1,35
P1	1	0	0	0	0,20	0,60	?	?		0,15	
St					7,50					7,00	3,55

Décomposition de la structure en éléments constitutifs

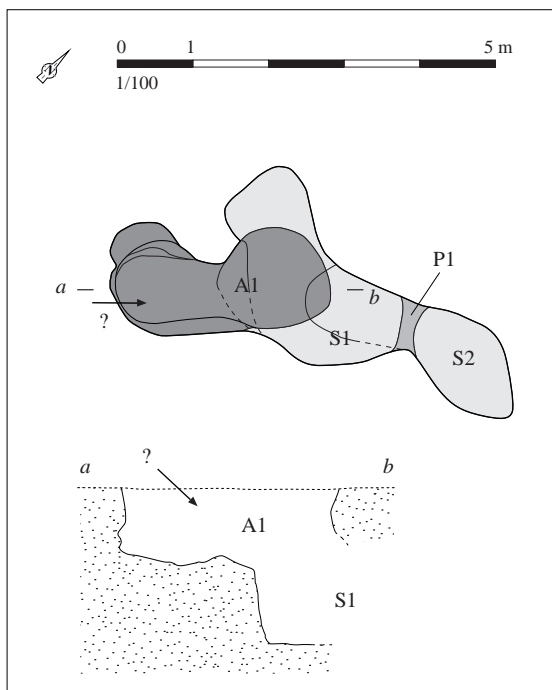

*Relevé normalisé de la structure. DAO S. Bossard,
d'après D. Etienne*

Situation géographique et contexte géologique

Département	Finistère (29)	Lieu-dit IGN	Le Penfrat
Commune	Ploudaniel	Autre toponyme utilisé	
Coordonnées Lambert II étendu		Position topographique	Sommet
X =	110660	Y =	2408470
Altitude NGF (m)		Nature du substrat	Granite
107		Compacité du substrat	Altéré
Références cadastrales (2014)	Section	YE	Parcelle 630

Découverte, interventions et enregistrement

N° EA Patriarche 29 179 0002

Intervention(s) sur la structure étudiée	N° de la structure
Année de découverte 1985	Opération(s) liée(s)
Type(s) d'intervention(s) Exploration sommaire	

Bibliographie

Documentation du SRA Bretagne.

Contexte archéologique

Contexte renseigné ? oui

Habitat rattaché

- Habitat Voie protohistorique Enclos ou fossés non datés Meule
 Espace funéraire Autre architecture souterraine Tessons de céramique Fragments d'argile cuite
 Stèle Ensemble de structures mal défini Dépôt de haches à douille

Des fragments de meules protohistoriques ou gallo-romaines, et deux tessons laténiens décorés proviennent de ramassages de surface dans la parcelle où prend place le souterrain.

Structures en lien direct avec l'architecture souterraine Fossé Habitation probable Ensemble de trous de poteaux

Architecture de la structure

Plan relevé ? oui

Structure connue dans son ensemble ? non

Surface totale (m ²)	7,15+	Longueur développée (m)	7,00+	Nombre d'accès	?
Surface utilisable (m ²)	6,25+	Type d'architecture	1112	Nombre de salles distinctes	4+

Souterrain composé, *a minima*, d'une enfilade de quatre salles S1 à S4, communiquant par des chatières P1 à P3. Le fond du souterrain est estimé à environ 2,40 m sous le niveau de sol actuel. Un puits d'accès se trouvait très probablement au nord-ouest de la salle S1.

Complements, mobiliers et datations

Types de mobiliers et vestiges pouvant être attribués à l'âge du Fer, découverts dans la structure

- | | | | |
|--|---|---|--|
| <input type="checkbox"/> Aucun (non fouillé) | <input type="checkbox"/> Élément lié à la prod. de sel | <input type="checkbox"/> Meule complète ou fragmentée | <input type="checkbox"/> Outillage lithique (silex taillé, percuteur...) |
| <input type="checkbox"/> Aucun (vide) | <input type="checkbox"/> Fragment de bois | <input type="checkbox"/> Objet de parure métallique | <input type="checkbox"/> Peson |
| <input type="checkbox"/> Céramique | <input checked="" type="checkbox"/> Fgmt de TC avec empreinte de clayonnage | <input type="checkbox"/> Objet de parure non métallique | <input type="checkbox"/> Plaque foyère |
| <input type="checkbox"/> Charbon | <input type="checkbox"/> Fragment de terre cuite indéterminé | <input type="checkbox"/> Objet en fer | <input type="checkbox"/> Résidu d'activité métallurgique |
| <input type="checkbox"/> Chenet | <input type="checkbox"/> Fusaïole | <input type="checkbox"/> Ossement de faune | <input type="checkbox"/> Stèle |
| <input type="checkbox"/> Coquillage | <input type="checkbox"/> Hache à douille en alliage cuivreux | <input type="checkbox"/> Ossement humain | <input type="checkbox"/> Reste carpologique |
| <input type="checkbox"/> Creuset | <input type="checkbox"/> Hache lithique polie | <input type="checkbox"/> Ossement indéterminé | |

Complements et mobiliers liés à l'utilisation de la structure

Vestige daté par ¹⁴CDatation ¹⁴C

Datation des mobiliers liés à l'utilisation

Borne inférieure

Borne supérieure

Fiable ? oui

Complements et mobiliers liés à l'abandon de la structure

Un cône d'éboulis, qui correspond vraisemblablement au remplissage d'un puits d'accès voisin, comblait en partie la salle S1.

Vestige daté par ¹⁴CDatation ¹⁴C

Datation des mobiliers liés à l'abandon

Borne inférieure

Borne supérieure

Fiable ? oui

Complements et mobiliers postérieurs à l'abandon de la structure

Le fond du souterrain est couvert d'une couche de sable d'arène granitique résultant de l'effritement des parois et des voûtes.

Complements et mobiliers non rattachés à une phase précise

Lors de la découverte, l'inventeur et propriétaire du terrain a recueilli, au sein des complements du souterrain, un fragment de terre cuite marquée par l'empreinte d'un clayonnage, un galet de granite et deux blocs de granite brûlés. Le remplissage n'a pas fait l'objet d'une fouille.

Datation des mobiliers non rattachés à
une phase précise

Borne inférieure

Borne supérieure

Fiable ? oui

Interprétation de la structure Souterrain

Fiabilité B

Remarques Souterrain rattaché à l'âge du Fer, d'après l'architecture de la structure et le contexte.

Documents complémentaires

N°	1	2	3	4	L	l	H rel.	H res.	Aménagements	Surf.	Surf. utile
S1	1	1	2	0	?	?	?	?		?	?
S2	1	1	2	0	1,50	1,40	?	?		1,85	1,85
S3	1	1	2	0	1,30	1,00	?	?		1,20	1,20
S4	1	1	2	0	2,20	1,95	?	?		3,20	3,20
P1	1	1	3	0	0,40	0,55	?	?		0,25	
P2	1	1	3	0	0,25	0,45	?	?		0,15	
P3	1	1	3	0	0,90	0,50	?	?		0,50	
St					7,00+					7,15+	6,25+

Décomposition de la structure en éléments constitutifs

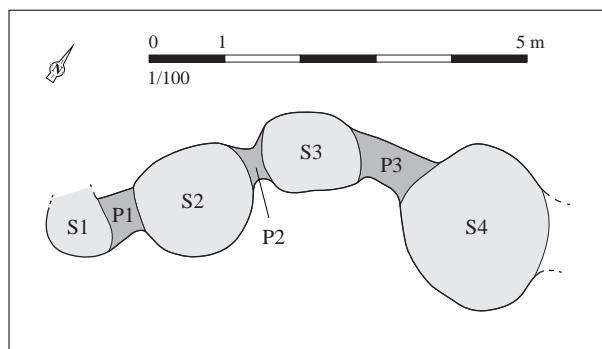

Relevé normalisé de la structure. DAO S. Bossard,
d'après la documentation du SRA Bretagne

Situation géographique et contexte géologique			
Département	Finistère (29)	Lieu-dit IGN	Quillimadec Coz
Commune	Ploudaniel	Autre toponyme utilisé	
Coordonnées Lambert II étendu		Position topographique	Rebord
X = 112622	Y = 2413544	Nature du substrat	Granite
Altitude NGF (m) 77		Compacité du substrat	Altéré
Références cadastrales (2014)	Section ZV	Parcelle	23

Découverte, interventions et enregistrement		N° EA Patriarche 29 171 0017
Intervention(s) sur la structure étudiée	N° de la structure	
Année de découverte 1994	Opération(s) liée(s)	
Type(s) d'intervention(s) Signalement		
Bibliographie		
Documentation du SRA Bretagne.		

Contexte archéologique	Contexte renseigné ? non	Habitat rattaché
<input type="checkbox"/> Habitat <input type="checkbox"/> Voie protohistorique <input type="checkbox"/> Enclous ou fossés non datés <input type="checkbox"/> Meule		
<input type="checkbox"/> Espace funéraire <input type="checkbox"/> Autre architecture souterraine <input type="checkbox"/> Tessons de céramique <input type="checkbox"/> Fragments d'argile cuite		
<input type="checkbox"/> Stèle <input type="checkbox"/> Ensemble de structures mal défini <input type="checkbox"/> Dépôt de haches à douille		
Structures en lien direct avec l'architecture souterraine		
<input type="checkbox"/> Fossé <input type="checkbox"/> Habitation probable <input type="checkbox"/> Ensemble de trous de poteaux		

Architecture de la structure	Plan relevé ? non	Structure connue dans son ensemble ? non
Surface totale (m ²)	Longueur développée (m)	Nombre d'accès
Surface utilisable (m ²)	Type d'architecture	Nombre de salles distinctes
"Salle souterraine".		

Complements, mobiliers et datations			
Types de mobiliers et vestiges pouvant être attribués à l'âge du Fer, découverts dans la structure			
<input checked="" type="checkbox"/> Aucun (non fouillé)	<input type="checkbox"/> Élément lié à la prod. de sel	<input type="checkbox"/> Meule complète ou fragmentée	<input type="checkbox"/> Outillage lithique (silex taillé, perceur...)
<input type="checkbox"/> Aucun (vide)	<input type="checkbox"/> Fragment de bois	<input type="checkbox"/> Objet de parure métallique	<input type="checkbox"/> Peson
<input type="checkbox"/> Céramique	<input type="checkbox"/> Fgmt de TC avec empreinte de clayonnage	<input type="checkbox"/> Objet de parure non métallique	<input type="checkbox"/> Plaque foyère
<input type="checkbox"/> Charbon	<input type="checkbox"/> Fragment de terre cuite indéterminé	<input type="checkbox"/> Objet en fer	<input type="checkbox"/> Résidu d'activité métallurgique
<input type="checkbox"/> Chenet	<input type="checkbox"/> Fusaïole	<input type="checkbox"/> Ossement de faune	<input type="checkbox"/> Stèle
<input type="checkbox"/> Coquillage	<input type="checkbox"/> Hache à douille en alliage cuivreux	<input type="checkbox"/> Ossement humain	<input type="checkbox"/> Reste carpologique
<input type="checkbox"/> Creuset	<input type="checkbox"/> Hache lithique polie	<input type="checkbox"/> Ossement indéterminé	
Complements et mobiliers liés à l'utilisation de la structure			
Vestige daté par ¹⁴ C		Datation ¹⁴ C	
Datation des mobiliers liés à l'utilisation	Borne inférieure	Borne supérieure	Fiable ? <input type="checkbox"/> oui
Complements et mobiliers liés à l'abandon de la structure			
Vestige daté par ¹⁴ C		Datation ¹⁴ C	
Datation des mobiliers liés à l'abandon	Borne inférieure	Borne supérieure	Fiable ? <input type="checkbox"/> oui
Complements et mobiliers postérieurs à l'abandon de la structure			
Complements et mobiliers non rattachés à une phase précise			
Datation des mobiliers non rattachés à une phase précise		Borne inférieure	Borne supérieure
			Fiable ? <input type="checkbox"/> oui
Interprétation de la structure	Souterrain	Fiabilité	E
Remarques	Aucune information exploitable.		

Situation géographique et contexte géologique			
Département	Finistère (29)	Lieu-dit IGN	Keravezan Braz
Commune	Plouédern	Autre toponyme utilisé	
Coordonnées Lambert II étendu		Position topographique	Versant
X = 111162	Y = 2409203	Nature du substrat	Granite
Altitude NGF (m) 93		Compacité du substrat	Altéré
Références cadastrales (2014)	Section ZB	Parcelle	12

Découverte, interventions et enregistrement		N° EA Patriarche 29 181 0020
Intervention(s) sur la structure étudiée	N° de la structure	
Année de découverte 1995	Opération(s) liée(s)	
Type(s) d'intervention(s)	Description sommaire	
Bibliographie		
Documentation du SRA Bretagne.		

Contexte archéologique	Contexte renseigné ?	oui	Habitat rattaché
<input type="checkbox"/> Habitat <input type="checkbox"/> Voie protohistorique <input type="checkbox"/> Enclous ou fossés non datés <input type="checkbox"/> Meule			
<input type="checkbox"/> Espace funéraire <input checked="" type="checkbox"/> Autre architecture souterraine <input type="checkbox"/> Tessons de céramique <input type="checkbox"/> Fragments d'argile cuite			
<input type="checkbox"/> Stèle <input type="checkbox"/> Ensemble de structures mal défini <input type="checkbox"/> Dépôt de haches à douille			
Autre souterrain sur le lieu-dit Kerléo à 500 m au sud-est.			
Structures en lien direct avec l'architecture souterraine <input type="checkbox"/> Fossé <input type="checkbox"/> Habitation probable <input type="checkbox"/> Ensemble de trous de poteaux			

Architecture de la structure	Plan relevé ?	non	Structure connue dans son ensemble ?	non
Surface totale (m ²)	Longueur développée (m)		Nombre d'accès	
Surface utilisable (m ²)	Type d'architecture		Nombre de salles distinctes	
Souterrain composé d'un accès oblique ouvrant sur une première salle qui communique, par une chatière, avec une seconde salle munie d'un "puits d'aération condamné par une pierre".				

Complements, mobiliers et datations			
Types de mobiliers et vestiges pouvant être attribués à l'âge du Fer, découverts dans la structure			
<input checked="" type="checkbox"/> Aucun (non fouillé)	<input type="checkbox"/> Élément lié à la prod. de sel	<input type="checkbox"/> Meule complète ou fragmentée	<input type="checkbox"/> Outillage lithique (silex taillé, perceur...)
<input type="checkbox"/> Aucun (vide)	<input type="checkbox"/> Fragment de bois	<input type="checkbox"/> Objet de parure métallique	<input type="checkbox"/> Peson
<input type="checkbox"/> Céramique	<input type="checkbox"/> Fgmt de TC avec empreinte de clayonnage	<input type="checkbox"/> Objet de parure non métallique	<input type="checkbox"/> Plaque foyère
<input type="checkbox"/> Charbon	<input type="checkbox"/> Fragment de terre cuite indéterminé	<input type="checkbox"/> Objet en fer	<input type="checkbox"/> Résidu d'activité métallurgique
<input type="checkbox"/> Chenet	<input type="checkbox"/> Fusaïole	<input type="checkbox"/> Ossement de faune	<input type="checkbox"/> Stèle
<input type="checkbox"/> Coquillage	<input type="checkbox"/> Hache à douille en alliage cuivreux	<input type="checkbox"/> Ossement humain	<input type="checkbox"/> Reste carpologique
<input type="checkbox"/> Creuset	<input type="checkbox"/> Hache lithique polie	<input type="checkbox"/> Ossement indéterminé	
Complements et mobiliers liés à l'utilisation de la structure			
Vestige daté par ¹⁴ C		Datation ¹⁴ C	
Datation des mobiliers liés à l'utilisation	Borne inférieure	Borne supérieure	Fiable ? <input type="checkbox"/> oui
Complements et mobiliers liés à l'abandon de la structure			
Vestige daté par ¹⁴ C		Datation ¹⁴ C	
Datation des mobiliers liés à l'abandon	Borne inférieure	Borne supérieure	Fiable ? <input type="checkbox"/> oui
Complements et mobiliers postérieurs à l'abandon de la structure			
Complements et mobiliers non rattachés à une phase précise			
Datation des mobiliers non rattachés à une phase précise		Borne inférieure	Borne supérieure
			Fiable ? <input type="checkbox"/> oui
Interprétation de la structure	Souterrain	Fiabilité	C
Remarques	Probable souterrain de l'âge du Fer, d'après la description de la structure.		

Situation géographique et contexte géologique			
Département	Finistère (29)	Lieu-dit IGN	Pen ar Run
Commune	Plouédern	Autre toponyme utilisé	Pennanrun
Coordonnées Lambert II étendu		Position topographique	Indéterminé
X = 111330	Y = 2409885	Nature du substrat	Indéterminé
Altitude NGF (m) ?		Compacité du substrat	Indéterminé
Références cadastrales (2014)		Section ?	Parcelle ?

Découverte, interventions et enregistrement		N° EA Patriarche	Aucun
Intervention(s) sur la structure étudiée		N° de la structure	
Année de découverte	1873	Opération(s) liée(s)	
Type(s) d'intervention(s)	Signalement		
Bibliographie			
Flagelle, 1877 - FLAGELLE E., "Notes archéologiques sur le département du Finistère", BSAB, t. IV, 1877, p. 51.			

Contexte archéologique		Contexte renseigné ?	non	Habitat rattaché
<input type="checkbox"/> Habitat	<input type="checkbox"/> Voie protohistorique	<input type="checkbox"/> Encls ou fossés non datés	<input type="checkbox"/> Meule	
<input type="checkbox"/> Espace funéraire	<input type="checkbox"/> Autre architecture souterraine	<input type="checkbox"/> Tessons de céramique	<input type="checkbox"/> Fragments d'argile cuite	
<input type="checkbox"/> Stèle	<input type="checkbox"/> Ensemble de structures mal défini	<input type="checkbox"/> Dépôt de haches à douille		
Structures en lien direct avec l'architecture souterraine <input type="checkbox"/> Fossé <input type="checkbox"/> Habitation probable <input type="checkbox"/> Ensemble de trous de poteaux				

Architecture de la structure		Plan relevé ?	non	Structure connue dans son ensemble ?	non
Surface totale (m ²)	Longueur développée (m)	Nombre d'accès			
Surface utilisable (m ²)	Type d'architecture	Nombre de salles distinctes			
"Souterrain".					

Complements, mobiliers et datations

Types de mobiliers et vestiges pouvant être attribués à l'âge du Fer, découverts dans la structure

- | | | | |
|---|--|---|--|
| <input checked="" type="checkbox"/> Aucun (non fouillé) | <input type="checkbox"/> Élément lié à la prod. de sel | <input type="checkbox"/> Meule complète ou fragmentée | <input type="checkbox"/> Outillage lithique (silex taillé, perceur...) |
| <input type="checkbox"/> Aucun (vide) | <input type="checkbox"/> Fragment de bois | <input type="checkbox"/> Objet de parure métallique | <input type="checkbox"/> Peson |
| <input type="checkbox"/> Céramique | <input type="checkbox"/> Fgmt de TC avec empreinte de clayonnage | <input type="checkbox"/> Objet de parure non métallique | <input type="checkbox"/> Plaque foyère |
| <input type="checkbox"/> Charbon | <input type="checkbox"/> Fragment de terre cuite indéterminé | <input type="checkbox"/> Objet en fer | <input type="checkbox"/> Résidu d'activité métallurgique |
| <input type="checkbox"/> Chenet | <input type="checkbox"/> Fusaïole | <input type="checkbox"/> Ossement de faune | <input type="checkbox"/> Stèle |
| <input type="checkbox"/> Coquillage | <input type="checkbox"/> Hache à douille en alliage cuivreux | <input type="checkbox"/> Ossement humain | <input type="checkbox"/> Reste carpologique |
| <input type="checkbox"/> Creuset | <input type="checkbox"/> Hache lithique polie | <input type="checkbox"/> Ossement indéterminé | |

Complements et mobiliers liés à l'utilisation de la structure

Vestige daté par ¹⁴CDatation ¹⁴C

Datation des mobiliers liés à l'utilisation

Borne inférieure

Borne supérieure

Fiable ?

 oui

Complements et mobiliers liés à l'abandon de la structure

Vestige daté par ¹⁴CDatation ¹⁴C

Datation des mobiliers liés à l'abandon

Borne inférieure

Borne supérieure

Fiable ?

 oui

Complements et mobiliers postérieurs à l'abandon de la structure

Complements et mobiliers non rattachés à une phase précise

Datation des mobiliers non rattachés à une phase précise

Borne inférieure

Borne supérieure

Fiable ?

 oui

Interprétation de la structure Souterrain

Fiabilité E

Remarques Aucune information exploitable.

Situation géographique et contexte géologique			
Département	Finistère (29)	Lieu-dit IGN	Penhoat Braz
Commune	Plouédern	Autre toponyme utilisé	Kerléo
Coordonnées Lambert II étendu		Position topographique	Replat
X = 111568	Y = 2408808	Nature du substrat	Granite
Altitude NGF (m)	102	Compacité du substrat	Altéré
Références cadastrales (2014)	Section ZC	Parcelle	226

Découverte, interventions et enregistrement		N° EA Patriarche	29 181 0014
Intervention(s) sur la structure étudiée		N° de la structure	
Année de découverte	1974	Opération(s) liée(s)	
Type(s) d'intervention(s)	Fouille partielle de la structure		
Bibliographie			
<p>Le Roux, 1978 - LE ROUX C.-T., "Penhoat-Bras en Plouédern (Finistère)", in GIOT P.-R. LECERF Y., LECORNEC J., LE ROUX C.-T., <i>Souterrains armoricains de l'âge du Fer</i>, Rennes, laboratoire "Anthropologie - Préhistoire - Protohistoire - Quaternaire armoricains", 1978, p. 84-91.</p>			

Contexte archéologique		Contexte renseigné ?	non	Habitat rattaché
<input type="checkbox"/> Habitat	<input type="checkbox"/> Voie protohistorique	<input type="checkbox"/> Enclous ou fossés non datés	<input type="checkbox"/> Meule	
<input type="checkbox"/> Espace funéraire	<input type="checkbox"/> Autre architecture souterraine	<input type="checkbox"/> Tessons de céramique	<input type="checkbox"/> Fragments d'argile cuite	
<input type="checkbox"/> Stèle	<input type="checkbox"/> Ensemble de structures mal défini	<input type="checkbox"/> Dépôt de haches à douille		
Structures en lien direct avec l'architecture souterraine <input type="checkbox"/> Fossé <input type="checkbox"/> Habitation probable <input type="checkbox"/> Ensemble de trous de poteaux				

Architecture de la structure		Plan relevé ?	oui	Structure connue dans son ensemble ?	non
Surface totale (m ²)	?	Longueur développée (m)	?	Nombre d'accès	?
Surface utilisable (m ²)	?	Type d'architecture		Nombre de salles distinctes	?
<p>Seul l'angle d'une salle souterraine, dont le fond se situait à 2,60 m sous le sol actuel, a été rencontré par la pelleuse qui a creusé le terrain, au niveau d'un affaissement produit dans un champ. L'amorce d'un puits d'accès a également été observée. Le plan relevé n'est d'aucun intérêt ici, aucun accès ni salle n'étant connu dans son ensemble.</p>					

Complements, mobiliers et datations

Types de mobiliers et vestiges pouvant être attribués à l'âge du Fer, découverts dans la structure

- | | | | |
|---|---|---|--|
| <input type="checkbox"/> Aucun (non fouillé) | <input type="checkbox"/> Élément lié à la prod. de sel | <input type="checkbox"/> Meule complète ou fragmentée | <input type="checkbox"/> Outillage lithique (silex taillé, perceur...) |
| <input type="checkbox"/> Aucun (vide) | <input type="checkbox"/> Fragment de bois | <input type="checkbox"/> Objet de parure métallique | <input type="checkbox"/> Peson |
| <input checked="" type="checkbox"/> Céramique | <input type="checkbox"/> Fgmt de TC avec empreinte de clayonnage | <input type="checkbox"/> Objet de parure non métallique | <input type="checkbox"/> Plaque foyère |
| <input checked="" type="checkbox"/> Charbon | <input checked="" type="checkbox"/> Fragment de terre cuite indéterminé | <input checked="" type="checkbox"/> Objet en fer | <input type="checkbox"/> Résidu d'activité métallurgique |
| <input type="checkbox"/> Chenet | <input type="checkbox"/> Fusaïole | <input type="checkbox"/> Ossement de faune | <input type="checkbox"/> Stèle |
| <input type="checkbox"/> Coquillage | <input type="checkbox"/> Hache à douille en alliage cuivreux | <input type="checkbox"/> Ossement humain | <input type="checkbox"/> Reste carpologique |
| <input type="checkbox"/> Creuset | <input type="checkbox"/> Hache lithique polie | <input type="checkbox"/> Ossement indéterminé | |

Complements et mobiliers liés à l'utilisation de la structure

Vestige daté par ¹⁴CDatation ¹⁴C

Datation des mobiliers liés à l'utilisation

Borne inférieure

Borne supérieure

Fiable ? oui

Complements et mobiliers liés à l'abandon de la structure

Le remplissage du puits identifié lors de la fouille comprenait, à la base, sur environ 0,10 m, un lit de terre grise mêlée de charbons de bois, associé à une petite masse d'argile brûlée. Puis, un remblai de terre brune contenant quelques charbons et enfin un lit de terre végétale stérile ont achevé de combler le puits. La couche localisée à la base de ce comblement a livré un fer de hache bien identifiable malgré la corrosion, ainsi que plusieurs tessons, dont la production a été datée du premier quart du V^e s. avant n. è. (Cherel, Menez, à paraître).

Vestige daté par ¹⁴CDatation ¹⁴C

Datation des mobiliers liés à l'abandon

Borne inférieure 500

Borne supérieure 475

Fiable ? oui

Complements et mobiliers postérieurs à l'abandon de la structure

Complements et mobiliers non rattachés à une phase précise

Datation des mobiliers non rattachés à une phase précise

Borne inférieure

Borne supérieure

Fiable ? oui

Interprétation de la structure Souterrain

Fiabilité A2

Remarques Souterrain de l'âge du Fer avéré.

Documents complémentaires

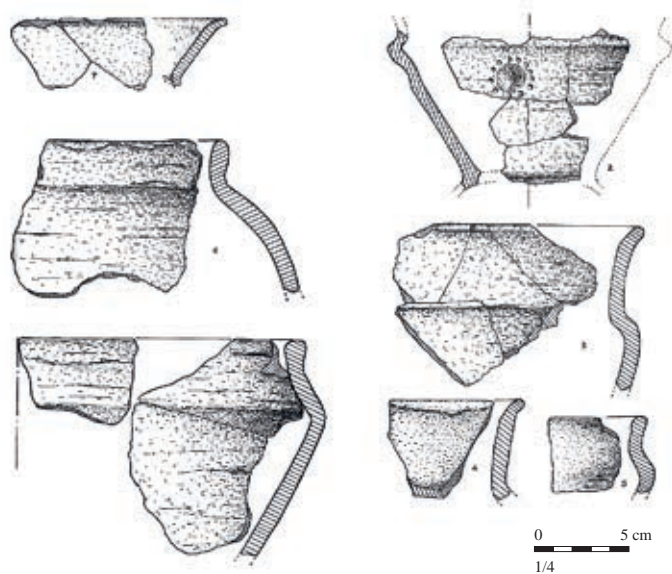

Mobilier issu des comblements liés à l'abandon de la structure. D'après Le Roux, 1978, p. 89-91, pl. II à IV

Situation géographique et contexte géologique

Département	Finistère (29)	Lieu-dit IGN	Bellevue
Commune	Plouégat-Moysan	Autre toponyme utilisé	
Coordonnées Lambert II étendu		Position topographique	Rebord
X = 161210	Y = 2413111	Nature du substrat	Granite
Altitude NGF (m)	179	Compacité du substrat	Altéré
Références cadastrales (2014)	Section	ZH	Parcelle 54

Découverte, interventions et enregistrement

N° EA Patriarche 29 183 0002

Intervention(s) sur la structure étudiée	N° de la structure
Année de découverte 1963	Opération(s) liée(s)
Type(s) d'intervention(s) Fouille de la structure	

Bibliographie

- Giot et al., 1965** - GIOT P.-R., GOULETQUER P.-L., LE ROUX C.-T., "Fouille d'un souterrain de l'âge du Fer à Bellevue, en Plouégat-Moysan (Finistère)", *AB*, t. 72, n° 1, 1965, p. 115-132.
- Giot et al., 1968** - GIOT P.-R., LE ROUX C.-T., ONNÉE Y., *Céramique armoricaine de l'âge du Fer. Le souterrain de Bellevue en Plouégat-Moysan (Finistère)*, Rennes, Laboratoire d'anthropologie préhistorique, 1968, 36 p. et pl.
- Cherel et al., à paraître** - CHEREL A.-F., MENEZ Y., LIERVILLE O., "Les céramiques gauloises en Bretagne. Évolution des formes et des décors entre le VI^e et I^{er} siècle avant notre ère", à paraître.

Contexte archéologique

Contexte renseigné ? oui

Habitat rattaché

- | | | | |
|---|--|---|---|
| <input type="checkbox"/> Habitat | <input checked="" type="checkbox"/> Voie protohistorique | <input type="checkbox"/> Enclos ou fossés non datés | <input type="checkbox"/> Meule |
| <input type="checkbox"/> Espace funéraire | <input checked="" type="checkbox"/> Autre architecture souterraine | <input type="checkbox"/> Tessons de céramique | <input type="checkbox"/> Fragments d'argile cuite |
| <input type="checkbox"/> Stèle | <input type="checkbox"/> Ensemble de structures mal défini | <input type="checkbox"/> Dépôt de haches à douille | |

Autre souterrain sur le lieu-dit des Quatre Chemins à 200 m à l'est. Une voie protohistorique borde également le site au nord.

Structures en lien direct avec l'architecture souterraine Fossé Habitation probable Ensemble de trous de poteaux**Architecture de la structure**

Plan relevé ? oui

Structure connue dans son ensemble ? oui ?

Surface totale (m ²)	14,20	Longueur développée (m)	13,00	Nombre d'accès	2
Surface utilisable (m ²)	10,65	Type d'architecture	1112	Nombre de salles distinctes	5

Souterrain composé de deux puits d'accès A1 et A2, disposés aux extrémités d'une enfilade de quatre salles S1, S2, S4 et S5, reliées par des chatières P1, P3 et P4. Une cinquième salle S3 vient se greffer, au-delà d'une chatière P2, au sud-ouest de l'enfilade, qui elle est orientée nord-ouest/sud-est.

Comblements, mobiliers et datations

Types de mobiliers et vestiges pouvant être attribués à l'âge du Fer, découverts dans la structure

- | | | | |
|---|--|---|---|
| <input type="checkbox"/> Aucun (non fouillé) | <input type="checkbox"/> Élément lié à la prod. de sel | <input type="checkbox"/> Meule complète ou fragmentée | <input checked="" type="checkbox"/> Outillage lithique (silex taillé, perceur...) |
| <input type="checkbox"/> Aucun (vide) | <input type="checkbox"/> Fragment de bois | <input type="checkbox"/> Objet de parure métallique | <input type="checkbox"/> Peson |
| <input checked="" type="checkbox"/> Céramique | <input type="checkbox"/> Fgmt de TC avec empreinte de clayonnage | <input type="checkbox"/> Objet de parure non métallique | <input type="checkbox"/> Plaque foyère |
| <input checked="" type="checkbox"/> Charbon | <input type="checkbox"/> Fragment de terre cuite indéterminé | <input checked="" type="checkbox"/> Objet en fer | <input checked="" type="checkbox"/> Résidu d'activité métallurgique |
| <input type="checkbox"/> Chenet | <input checked="" type="checkbox"/> Fusaïole | <input checked="" type="checkbox"/> Ossement de faune | <input type="checkbox"/> Stèle |
| <input type="checkbox"/> Coquillage | <input type="checkbox"/> Hache à douille en alliage cuivreux | <input type="checkbox"/> Ossement humain | <input type="checkbox"/> Reste carpologique |
| <input type="checkbox"/> Creuset | <input type="checkbox"/> Hache lithique polie | <input type="checkbox"/> Ossement indéterminé | |

Comblements et mobiliers liés à l'utilisation de la structure

Un niveau d'occupation a été bien identifié dans les salles S2, S3 et S4, mais est en revanche très mince et presque stérile dans les salles S1 et S5. Il repose directement au contact du sol, et se caractérise par une arène meuble mêlée de quelques charbons de bois et de nombreux tessons. Certaines céramiques semblent avoir été brisées sur place, dont deux écuelles et un grand pot, alors que les fragments de trois autres pots sont éparpillés dans une, deux voire trois salles. La présence d'un foyer, dont témoigneraient plusieurs lentilles charbonneuses mêlées à quelques tessons brûlés, observées sur le sol de la salle S1, est évoquée par les fouilleurs ; il peut également s'agir de rejets de foyers introduits depuis la surface dans le puits A1. Le mobilier provenant du souterrain a été daté du premier quart du II^e s. avant n. è (Cherel *et al.*, à paraître).

Vestige daté par ¹⁴CDatation ¹⁴C

Datation des mobiliers liés à l'utilisation Borne inférieure 200 Borne supérieure 175 Fiable ? oui

Comblements et mobiliers liés à l'abandon de la structure

Les deux puits ont été comblés lors de l'abandon de la structure, à l'aide de remblais qui se sont répandus à l'entrée des salles voisines. La base du remplissage du puits A1 comprend plusieurs lentilles cendreuses tapissant le fond de la salle S1, mêlées à quelques tessons qui présentent des traces de chauffe, et bloquées par la dalle formant un seuil au niveau de la chatière P1. Ces niveaux ont été interprétés par P.-R. Giot *et al.* comme les vestiges d'un foyer en place (p. 121) ; il convient toutefois d'émettre l'hypothèse qu'ils résultent de rejets successifs, au fond du puits, des cendres d'un ou de plusieurs foyers installés en dehors du souterrain. Au dessus de ces couches, un blocage constitué de blocs de pierre mêlés à de la terre brune, au sein duquel sont intercalés plusieurs amas charbonneux, a achevé de combler le puits A1. Le puits A2 a été obturé à l'aide d'un blocage similaire. Ces remblais ont livré d'abondants tessons, des fragments de scories, des dents et débris osseux de petits ruminants, une fusaïole en terre cuite et quelques débris d'objets en fer attaqués par la corrosion. Les productions céramiques renvoient, de manière homogène, au premier quart du II^e s. avant n. è (Cherel *et al.*, à paraître).

Vestige daté par ¹⁴CDatation ¹⁴C

Datation des mobiliers liés à l'abandon Borne inférieure 200 Borne supérieure 175 Fiable ? oui

Comblements et mobiliers postérieurs à l'abandon de la structure

Une couche d'arène pulvérulente, résultant de l'effritement progressif des voûtes et des parois, recouvrait les couches liées à l'utilisation et à l'abandon, dans l'ensemble des salles, sur une épaisseur moyenne de 0,20 m.

Comblements et mobiliers non rattachés à une phase précise

Le nombre de tessons découverts au sein de l'ensemble des comblements de cette structure est remarquable : environ 3650 fragments, qui ont appartenu à un minimum de 60 vases, ont été recueillis.

Datation des mobiliers non rattachés à une phase précise Borne inférieure Borne supérieure Fiable ? oui

Interprétation de la structure Souterrain Fiabilité A2

Remarques Souterrain de l'âge du Fer avéré.

Documents complémentaires

N°	1	2	3	4	L	l	H rel.	H res.	Aménagements	Surf.	Surf. utile
A1	1	1	0		1,30?	0,95?	4,00			0,95	
A2	2	1	0		1,65	1,25	4,05			1,80	
S1	1	1	2	0	1,15	1,00	?	?		0,50	0,50
S2	1	1	3	0	2,00	1,30		1,60		2,40	2,40
S3	1	1	3	0	2,00	1,55	1,20			2,80	2,80
S4	1	1	2	0	2,20	1,55		1,70		2,70	2,70
S5	1	1	3	0	1,90	1,55	1,55			2,25	2,25
P1	1	1	1	0	0,35	0,55	1,45	?	Dalle de seuil	0,20	
P2	1	1	3	0	0,15	0,85	1,20	1,20		0,15	
P3	1	1	3	0	0,30	0,50	0,90	0,90		0,20	
P4	1	1	3	0	0,40	0,65	0,95	0,95		0,25	
St					13,00					14,20	10,65

Décomposition de la structure en éléments constitutifs

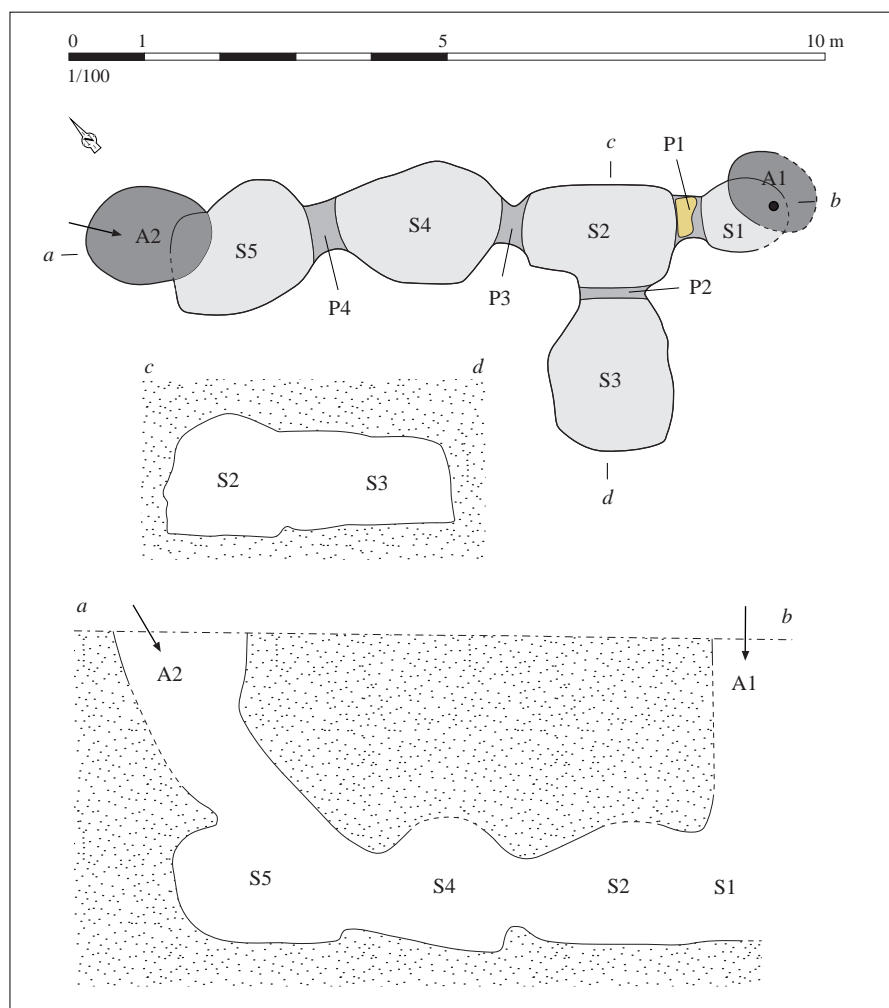

Relevé normalisé de la structure. DAO S. Bossard, d'après Giot et al., 1965, p. 118, fig. 2 et p. 121, fig. 3

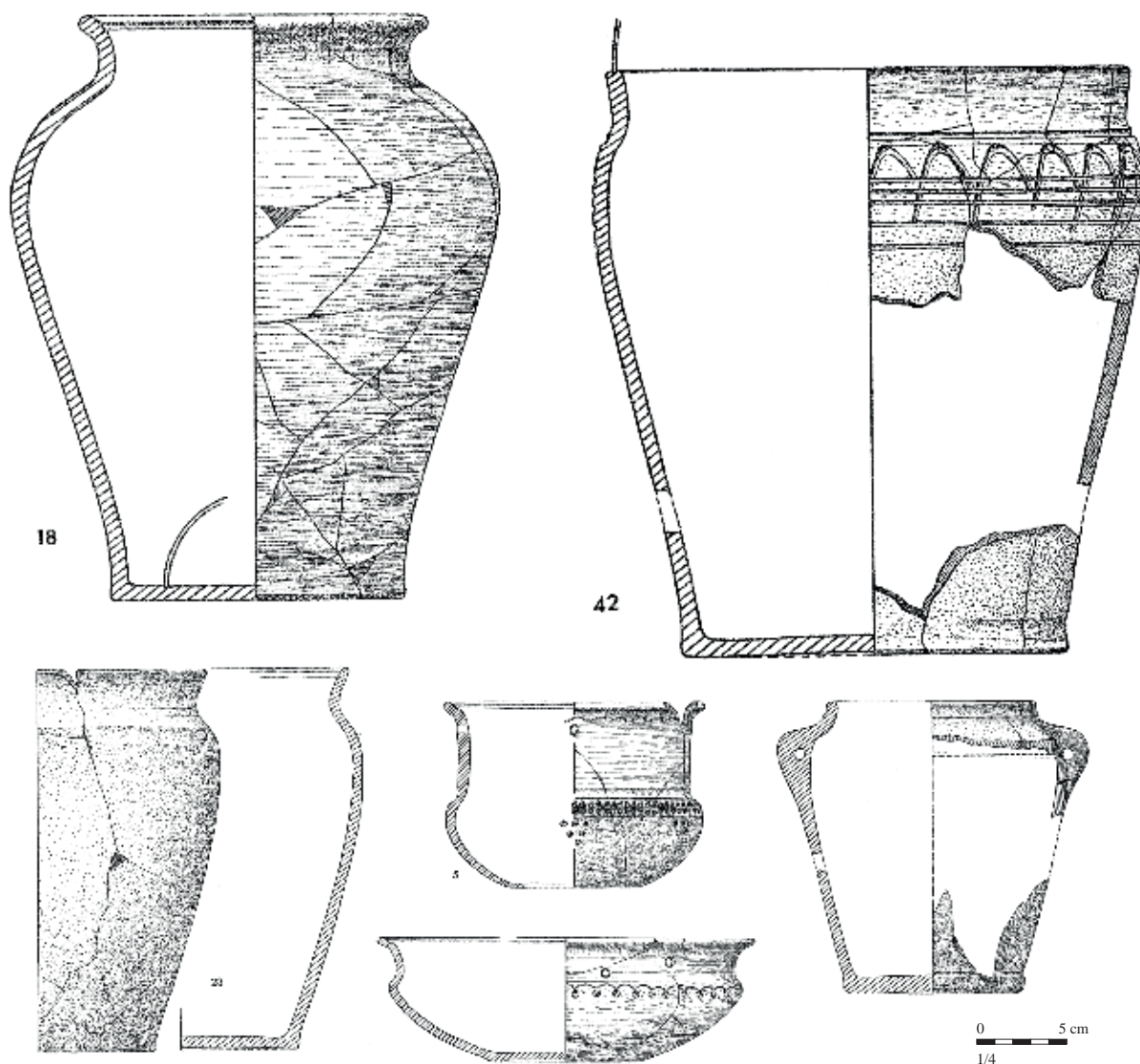

Mobilier issu des comblements liés à l'utilisation de la structure. D'après Giot et al., 1968

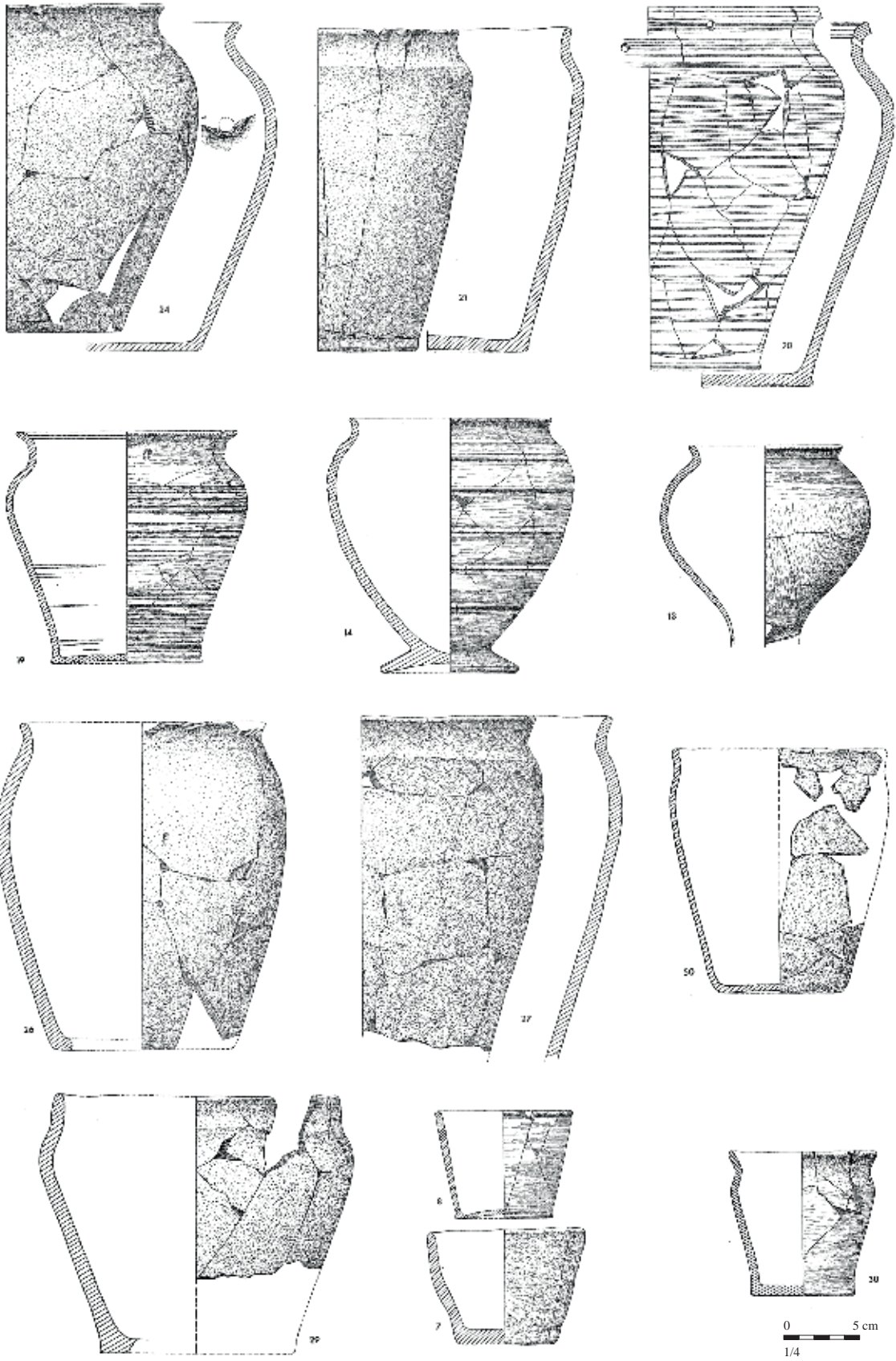

Mobilier issu des comblements liés à l'abandon de la structure. D'après Giot et al., 1968

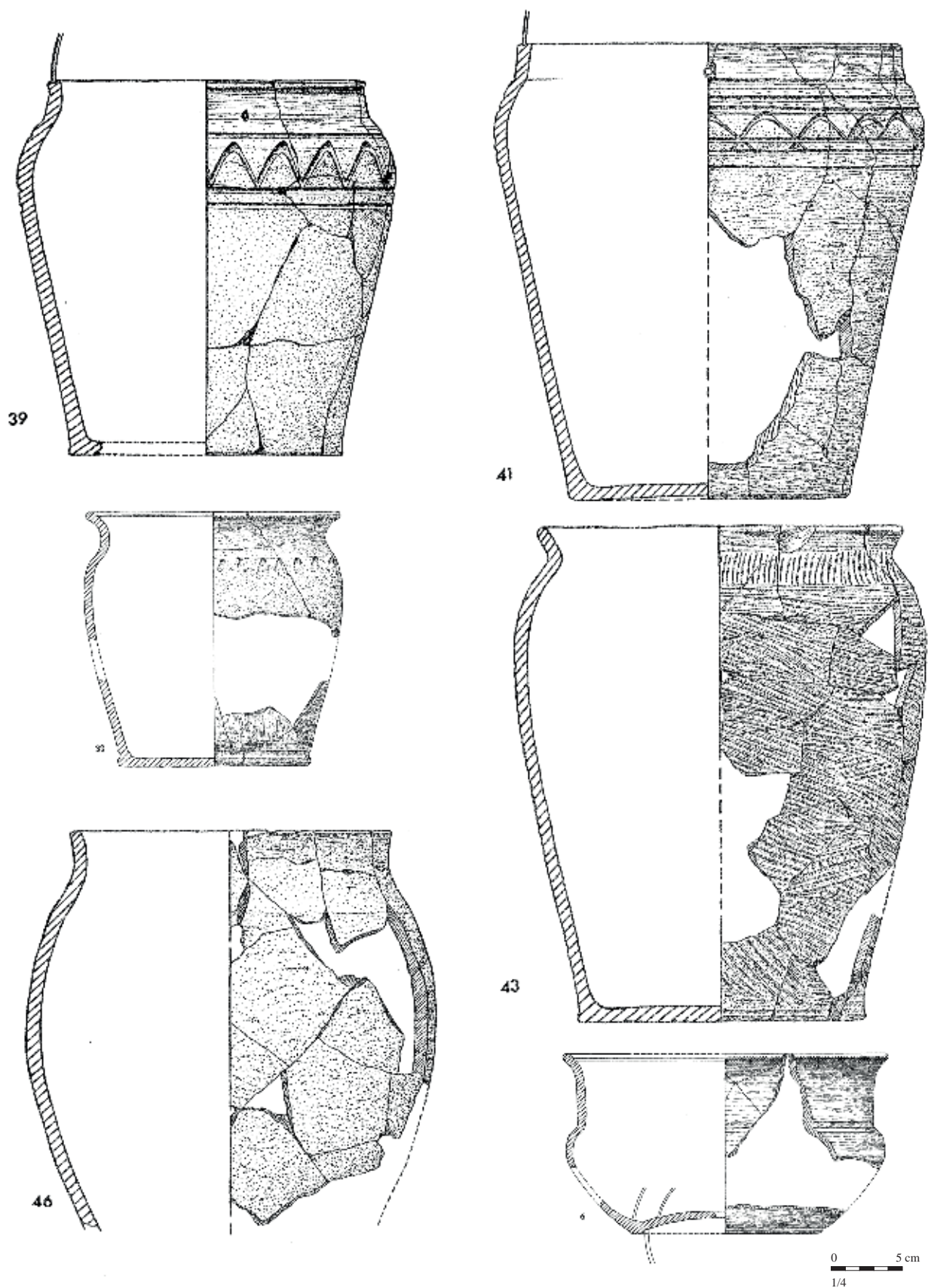

Mobilier issu des comblements liés à l'abandon de la structure (suite). D'après Giot et al., 1968

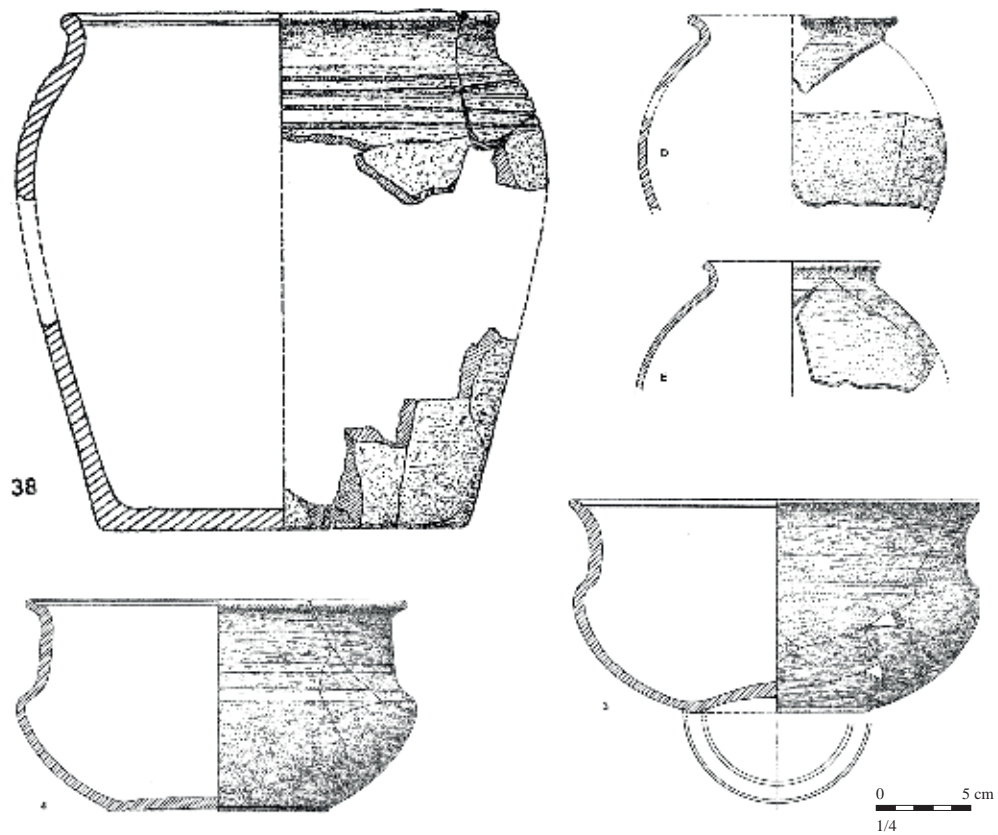

Mobilier issu des comblements liés à l'abandon de la structure. D'après Giot et al., 1968

Situation géographique et contexte géologique			
Département	Finistère (29)	Lieu-dit IGN	Les Quatre Chemins
Commune	Plouégat-Moysan	Autre toponyme utilisé	
Coordonnées Lambert II étendu		Position topographique	Versant
X = 161410	Y = 2413111	Nature du substrat	Granite
Altitude NGF (m)	175	Compacité du substrat	Indéterminé
Références cadastrales (2014)	Section	ZH	Parcelle 165 ?

Découverte, interventions et enregistrement		N° EA Patriarche	29 183 0001
Intervention(s) sur la structure étudiée	<i>N° de la structure</i>		
Année de découverte	1958	<i>Opération(s) liée(s)</i>	
Type(s) d'intervention(s)	Signalement		
Bibliographie			
Giot, 1960 - GIOT P.-R., "Les souterrains armoricains de l'âge du Fer", AB, t. 67, n° 1, 1960, p. 52.			

Contexte archéologique		Contexte renseigné ?	oui	Habitat rattaché
<input type="checkbox"/> Habitat	<input checked="" type="checkbox"/> Voie protohistorique	<input type="checkbox"/> Enclous ou fossés non datés	<input type="checkbox"/> Meule	
<input type="checkbox"/> Espace funéraire	<input checked="" type="checkbox"/> Autre architecture souterraine	<input type="checkbox"/> Tessons de céramique	<input type="checkbox"/> Fragments d'argile cuite	
<input type="checkbox"/> Stèle	<input type="checkbox"/> Ensemble de structures mal défini	<input type="checkbox"/> Dépôt de haches à douille		
Autre souterrain sur le lieu-dit Bellevue à 200 m à l'ouest ; la voie de l'âge du Fer Morlaix/Saint-Brieuc borde le site au nord.				
Structures en lien direct avec l'architecture souterraine <input type="checkbox"/> Fossé <input type="checkbox"/> Habitation probable <input type="checkbox"/> Ensemble de trous de poteaux				

Architecture de la structure		Plan relevé ?	non	Structure connue dans son ensemble ?	non
Surface totale (m ²)	Longueur développée (m)	Nombre d'accès			
Surface utilisable (m ²)	Type d'architecture	Nombre de salles distinctes			
"Souterrain".					

Complements, mobiliers et datations			
Types de mobiliers et vestiges pouvant être attribués à l'âge du Fer, découverts dans la structure			
<input checked="" type="checkbox"/> Aucun (non fouillé)	<input type="checkbox"/> Élément lié à la prod. de sel	<input type="checkbox"/> Meule complète ou fragmentée	<input type="checkbox"/> Outillage lithique (silex taillé, perceur...)
<input type="checkbox"/> Aucun (vide)	<input type="checkbox"/> Fragment de bois	<input type="checkbox"/> Objet de parure métallique	<input type="checkbox"/> Peson
<input type="checkbox"/> Céramique	<input type="checkbox"/> Fgmt de TC avec empreinte de clayonnage	<input type="checkbox"/> Objet de parure non métallique	<input type="checkbox"/> Plaque foyère
<input type="checkbox"/> Charbon	<input type="checkbox"/> Fragment de terre cuite indéterminé	<input type="checkbox"/> Objet en fer	<input type="checkbox"/> Résidu d'activité métallurgique
<input type="checkbox"/> Chenet	<input type="checkbox"/> Fusaïole	<input type="checkbox"/> Ossement de faune	<input type="checkbox"/> Stèle
<input type="checkbox"/> Coquillage	<input type="checkbox"/> Hache à douille en alliage cuivreux	<input type="checkbox"/> Ossement humain	<input type="checkbox"/> Reste carpologique
<input type="checkbox"/> Creuset	<input type="checkbox"/> Hache lithique polie	<input type="checkbox"/> Ossement indéterminé	
Complements et mobiliers liés à l'utilisation de la structure			
Vestige daté par ¹⁴ C		Datation ¹⁴ C	
Datation des mobiliers liés à l'utilisation	Borne inférieure	Borne supérieure	Fiable ? <input type="checkbox"/> oui
Complements et mobiliers liés à l'abandon de la structure			
Vestige daté par ¹⁴ C		Datation ¹⁴ C	
Datation des mobiliers liés à l'abandon	Borne inférieure	Borne supérieure	Fiable ? <input type="checkbox"/> oui
Complements et mobiliers postérieurs à l'abandon de la structure			
Complements et mobiliers non rattachés à une phase précise			
Datation des mobiliers non rattachés à une phase précise		Borne inférieure	Borne supérieure
			Fiable ? <input type="checkbox"/> oui
Interprétation de la structure	Souterrain	Fiabilité	E
Remarques	Aucune information exploitable.		

Situation géographique et contexte géologique			
Département	Côtes-d'Armor (22)	Lieu-dit IGN	Le Boissanne
Commune	Plouër-sur-Rance	Autre toponyme utilisé	
Coordonnées Lambert II étendu		Position topographique	Replat
X = 281267	Y = 2401864	Nature du substrat	Gneiss
Altitude NGF (m)	60	Compacité du substrat	Compact
Références cadastrales (2014)	Section	ZH	Parcelle Voie

Découverte, interventions et enregistrement		N° EA Patriarche	22 213 0024
Intervention(s) sur la structure étudiée		N° de la structure	93
Année de découverte	1987	Opération(s) liée(s)	987 / MENEZ Yves / SU / 1 / 1987
Type(s) d'intervention(s)	Fouille extensive		
Bibliographie			
<p>Menez (dir.), 1996 - MENEZ Y. (dir.), <i>Une ferme de l'Armorique gauloise. Le Boissanne à Plouër-sur-Rance (Côtes-d'Armor)</i>, Paris, éd. de la Maison des Sciences de l'Homme (Documents d'archéologie française, 58), 1996, p. 60-64 et pl. 8-9 p. 226-227.</p>			

Contexte archéologique	Contexte renseigné ?	oui	Habitat rattaché	H6a/H6b
<input checked="" type="checkbox"/> Habitat <input checked="" type="checkbox"/> Voie protohistorique <input type="checkbox"/> Enclous ou fossés non datés <input type="checkbox"/> Meule				
<input checked="" type="checkbox"/> Espace funéraire <input type="checkbox"/> Autre architecture souterraine <input type="checkbox"/> Tessons de céramique <input type="checkbox"/> Fragments d'argile cuite				
<input type="checkbox"/> Stèle <input type="checkbox"/> Ensemble de structures mal défini <input type="checkbox"/> Dépôt de haches à douille				
Habitat fouillé dans son intégralité, au cours d'opérations préventives programmées.				
Structures en lien direct avec l'architecture souterraine <input type="checkbox"/> Fossé <input type="checkbox"/> Habitation probable <input type="checkbox"/> Ensemble de trous de poteaux				

Architecture de la structure		Plan relevé ?	oui	Structure connue dans son ensemble ?	oui
Surface totale (m ²)	17,05	Longueur développée (m)	16,00	Nombre d'accès	1
Surface utilisable (m ²)	15,55	Type d'architecture	112	Nombre de salles distinctes	2
<p>Souterrain composé d'un puits d'accès A1 et de deux salles S1 et S2, disposées en équerre depuis le fond du puits. Une petite niche a été aménagée à la base du puits, peut-être au cours de la tentative de creusement d'une salle, interrompue par la compacité de la roche dans cette direction. Un diverticule prolonge également la salle S2 vers le nord, et s'arrête peu avant de rencontrer un fossé d'enclous.</p>					

Comblements, mobiliers et datations			
Types de mobiliers et vestiges pouvant être attribués à l'âge du Fer, découverts dans la structure			
<input type="checkbox"/> Aucun (non fouillé)	<input type="checkbox"/> Élément lié à la prod. de sel	<input checked="" type="checkbox"/> Meule complète ou fragmentée	<input type="checkbox"/> Outillage lithique (silex taillé, perceur...)
<input type="checkbox"/> Aucun (vide)	<input type="checkbox"/> Fragment de bois	<input type="checkbox"/> Objet de parure métallique	<input type="checkbox"/> Peson
<input checked="" type="checkbox"/> Céramique	<input type="checkbox"/> Fgmt de TC avec empreinte de clayonnage	<input type="checkbox"/> Objet de parure non métallique	<input type="checkbox"/> Plaque foyère
<input checked="" type="checkbox"/> Charbon	<input type="checkbox"/> Fragment de terre cuite indéterminé	<input type="checkbox"/> Objet en fer	<input type="checkbox"/> Résidu d'activité métallurgique
<input type="checkbox"/> Chenet	<input type="checkbox"/> Fusaïole	<input type="checkbox"/> Ossement de faune	<input type="checkbox"/> Stèle
<input type="checkbox"/> Coquillage	<input type="checkbox"/> Hache à douille en alliage cuivreux	<input type="checkbox"/> Ossement humain	<input type="checkbox"/> Reste carpologique
<input type="checkbox"/> Creuset	<input type="checkbox"/> Hache lithique polie	<input type="checkbox"/> Ossement indéterminé	
Comblements et mobiliers liés à l'utilisation de la structure			
Vestige daté par ¹⁴ C		Datation ¹⁴ C	
Datation des mobiliers liés à l'utilisation	Borne inférieure	Borne supérieure	Fiable ? <input type="checkbox"/> oui
Comblements et mobiliers liés à l'abandon de la structure			
Le puits d'accès a été bouché à l'aide de différents apports de matériaux. Un rejet localisé de terre brun foncé mêlée de nombreux tessons et charbons de bois repose à la base du comblement. Puis, un important remblai de terre brun clair et de pierres a achevé de sceller l'accès ; parmi ces pierres, un fragment de meule rotative en granite a été identifié. Le mobilier céramique indique un <i>terminus post quem</i> probablement de la fin du III ^e s. ou de la première moitié du II ^e s. avant n. è. (datation SB).			
Vestige daté par ¹⁴ C		Datation ¹⁴ C	
Datation des mobiliers liés à l'abandon	Borne inférieure 225	Borne supérieure 150	Fiable ? <input checked="" type="checkbox"/> oui
Comblements et mobiliers postérieurs à l'abandon de la structure			
Le tassement progressif du remplissage du puits a formé, en surface, une petite dépression, qui a été comblée par la suite par une petite couche de terre brune. Une strate assez fine, constituée de plaquettes de gneiss, témoigne d'un effritement progressif et peu important des voûtes dans les deux salles.			
Comblements et mobiliers non rattachés à une phase précise			
Datation des mobiliers non rattachés à une phase précise		Borne inférieure	Borne supérieure
		Fiable ? <input type="checkbox"/> oui	
Interprétation de la structure		Souterrain	
Fiabilité		A1	
Remarques		Souterrain de l'âge du Fer, en contexte d'habitat fouillé.	

Documents complémentaires

N°	1	2	3	4	L	I	H rel.	H res.	Aménagements	Surf.	Surf. utile
A1	1	1	0		1,50	1,30	3,00	3,45	Niche	1,50	
S1	1	3	1	0	7,10	1,25	1,35	1,35		8,05	8,05
S2	1	3	1	0	4,20	1,10	1,45	1,45	Diverticule	7,50	7,50
St					16,00					17,05	15,55

Décomposition de la structure en éléments constitutifs

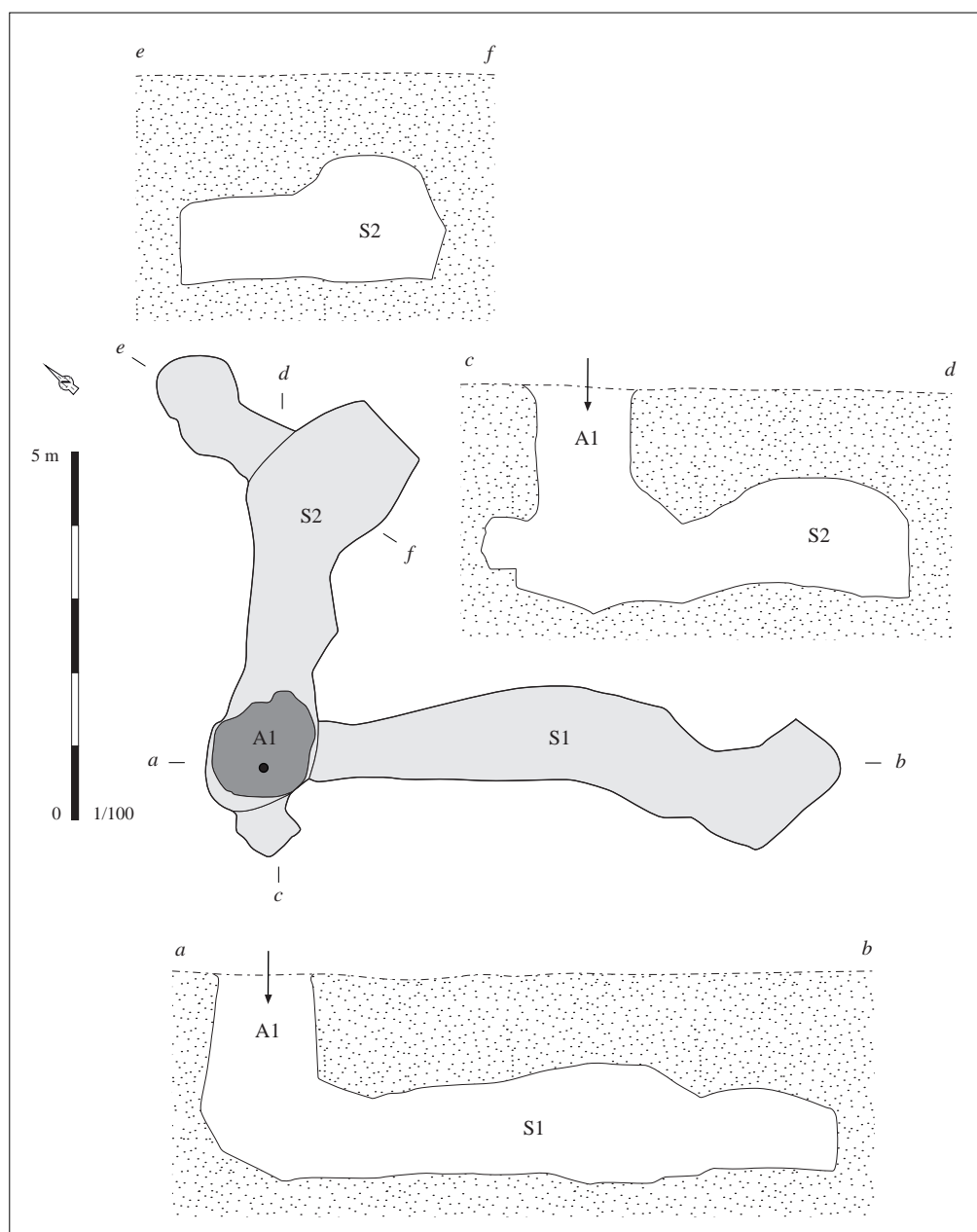

Relevé normalisé de la structure. DAO S. Bossard, d'après Menez (dir.),
1996, fig. 60 p. 63

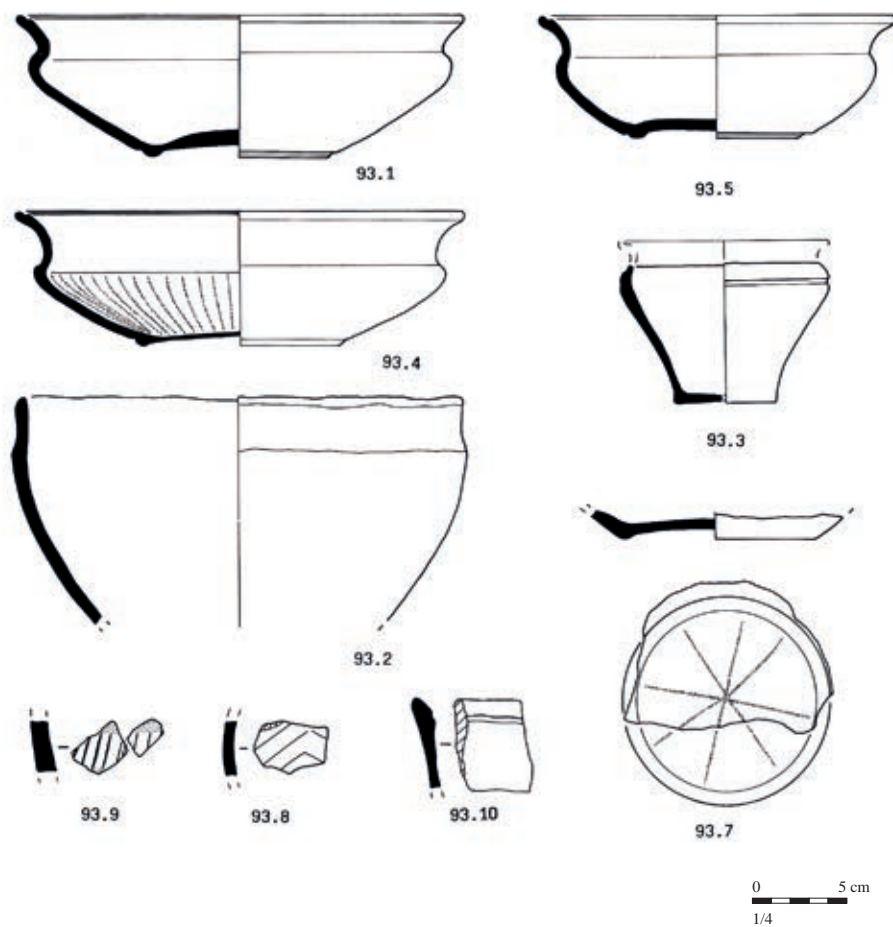

Mobilier issu des comblements liés à l'abandon de la structure. D'après Menez (dir.), 1996, p. 226-227, pl. 8 et 9

Situation géographique et contexte géologique			
Département	Finistère (29)	Lieu-dit IGN	Toul ar Groaz
Commune	Plouézoc'h	Autre toponyme utilisé	
Coordonnées Lambert II étendu		Position topographique	Indéterminé
X = 145970	Y = 2421760	Nature du substrat	Indéterminé
Altitude NGF (m) ?		Compacité du substrat	Indéterminé
Références cadastrales (2014)		Section ?	Parcelle ?

Découverte, interventions et enregistrement		N° EA Patriarche	Aucun
Intervention(s) sur la structure étudiée		N° de la structure	
Année de découverte	1986 ?	Opération(s) liée(s)	
Type(s) d'intervention(s)	Signalement		
Bibliographie			
<p>Le Goffic, 1997 - LE GOFFIC M., <i>Le souterrain de l'âge du Fer de Run Even. Plougasnou (Finistère)</i>, rapport de fouille, Rennes, documentation du SRA Bretagne, 1997, p. 8 [RAP01542]</p>			

Contexte archéologique		Contexte renseigné ?	non	Habitat rattaché
<input type="checkbox"/> Habitat	<input type="checkbox"/> Voie protohistorique	<input type="checkbox"/> Enclous ou fossés non datés	<input type="checkbox"/> Meule	
<input type="checkbox"/> Espace funéraire	<input type="checkbox"/> Autre architecture souterraine	<input type="checkbox"/> Tessons de céramique	<input type="checkbox"/> Fragments d'argile cuite	
<input type="checkbox"/> Stèle	<input type="checkbox"/> Ensemble de structures mal défini	<input type="checkbox"/> Dépôt de haches à douille		
Structures en lien direct avec l'architecture souterraine				
<input type="checkbox"/> Fossé <input type="checkbox"/> Habitation probable <input type="checkbox"/> Ensemble de trous de poteaux				

Architecture de la structure		Plan relevé ?	non	Structure connue dans son ensemble ?	non
Surface totale (m ²)	Longueur développée (m)	Nombre d'accès			
Surface utilisable (m ²)	Type d'architecture	Nombre de salles distinctes			
"Souterrain" rebouché sans avoir été fouillé.					

Comblements, mobiliers et datations			
Types de mobiliers et vestiges pouvant être attribués à l'âge du Fer, découverts dans la structure			
<input checked="" type="checkbox"/> Aucun (non fouillé)	<input type="checkbox"/> Élément lié à la prod. de sel	<input type="checkbox"/> Meule complète ou fragmentée	<input type="checkbox"/> Outillage lithique (silex taillé, perceur...)
<input type="checkbox"/> Aucun (vide)	<input type="checkbox"/> Fragment de bois	<input type="checkbox"/> Objet de parure métallique	<input type="checkbox"/> Peson
<input type="checkbox"/> Céramique	<input type="checkbox"/> Fgmt de TC avec empreinte de clayonnage	<input type="checkbox"/> Objet de parure non métallique	<input type="checkbox"/> Plaque foyère
<input type="checkbox"/> Charbon	<input type="checkbox"/> Fragment de terre cuite indéterminé	<input type="checkbox"/> Objet en fer	<input type="checkbox"/> Résidu d'activité métallurgique
<input type="checkbox"/> Chenet	<input type="checkbox"/> Fusaïole	<input type="checkbox"/> Ossement de faune	<input type="checkbox"/> Stèle
<input type="checkbox"/> Coquillage	<input type="checkbox"/> Hache à douille en alliage cuivreux	<input type="checkbox"/> Ossement humain	<input type="checkbox"/> Reste carpologique
<input type="checkbox"/> Creuset	<input type="checkbox"/> Hache lithique polie	<input type="checkbox"/> Ossement indéterminé	
Comblements et mobiliers liés à l'utilisation de la structure			
Vestige daté par ¹⁴ C		Datation ¹⁴ C	
Datation des mobiliers liés à l'utilisation	Borne inférieure	Borne supérieure	Fiable ? <input type="checkbox"/> oui
Comblements et mobiliers liés à l'abandon de la structure			
Vestige daté par ¹⁴ C		Datation ¹⁴ C	
Datation des mobiliers liés à l'abandon	Borne inférieure	Borne supérieure	Fiable ? <input type="checkbox"/> oui
Comblements et mobiliers postérieurs à l'abandon de la structure			
Comblements et mobiliers non rattachés à une phase précise			
Datation des mobiliers non rattachés à une phase précise		Borne inférieure	Borne supérieure
			Fiable ? <input type="checkbox"/> oui
Interprétation de la structure	Souterrain	Fiabilité	E
Remarques	Aucune information exploitable.		

Situation géographique et contexte géologique			
Département	Côtes-d'Armor (22)	Lieu-dit IGN	La Clôture
Commune	Ploufragan	Autre toponyme utilisé	
Coordonnées Lambert II étendu		Position topographique	Rebord
X = 222367	Y = 2401092	Nature du substrat	Granitoïde
Altitude NGF (m) 107		Compacité du substrat	Indéterminé
Références cadastrales (2014)	Section AC	Parcelle	78 ?

Découverte, interventions et enregistrement		N° EA Patriarche	22 215 0005
Intervention(s) sur la structure étudiée		N° de la structure	
Année de découverte	1971	Opération(s) liée(s) 200 / LE ROUX Charles-Tanguy / SU / 1 / 1971	
Type(s) d'intervention(s)	Fouille partielle de la structure		
Bibliographie			
<p>Le Roux, 1978 - LE ROUX C.-T., "La Clôture en Ploufragan (Côtes-du-Nord)", in GIOT P.-R. LECERF Y., LECORNEC J., LE ROUX C.-T., <i>Souterrains armoricains de l'âge du Fer</i>, Rennes, laboratoire "Anthropologie - Préhistoire - Protohistoire - Quaternaire armoricains", 1978, p. 42-44.</p>			

Contexte archéologique		Contexte renseigné ?	non	Habitat rattaché
<input type="checkbox"/> Habitat	<input type="checkbox"/> Voie protohistorique	<input type="checkbox"/> Enclous ou fossés non datés	<input type="checkbox"/> Meule	
<input type="checkbox"/> Espace funéraire	<input type="checkbox"/> Autre architecture souterraine	<input type="checkbox"/> Tessons de céramique	<input type="checkbox"/> Fragments d'argile cuite	
<input type="checkbox"/> Stèle	<input type="checkbox"/> Ensemble de structures mal défini	<input type="checkbox"/> Dépôt de haches à douille		
Structures en lien direct avec l'architecture souterraine <input type="checkbox"/> Fossé <input type="checkbox"/> Habitation probable <input type="checkbox"/> Ensemble de trous de poteaux				

Architecture de la structure		Plan relevé ?	oui	Structure connue dans son ensemble ?	non
Surface totale (m ²)	8,75+	Longueur développée (m)	9,00+	Nombre d'accès	2+
Surface utilisable (m ²)	8,65+	Type d'architecture	1113	Nombre de salles distinctes	2+
<p>Souterrain composé d'au moins un puits d'accès A1 et de deux salles allongées, S1 et S2, séparées par une chatière P2. Dans la paroi orientale des salles, deux autres chatières P1 et P3, chacune débouchant sur une salle, se réunissent pour ne former qu'un passage. Ces deux chatières ont été murées, soit lors de l'abandon du souterrain, soit au cours de son utilisation, par un parement de pierre sèche destiné à contenir le comblement de terre d'un possible puits d'accès. Un autre cône de terre, étalé à l'extrémité sud de la salle S1, trahit l'existence d'un probable autre accès (A1).</p>					

Comblements, mobiliers et datations			
Types de mobiliers et vestiges pouvant être attribués à l'âge du Fer, découverts dans la structure			
<input type="checkbox"/> Aucun (non fouillé)	<input type="checkbox"/> Élément lié à la prod. de sel	<input type="checkbox"/> Meule complète ou fragmentée	<input type="checkbox"/> Outillage lithique (silex taillé, perceur...)
<input type="checkbox"/> Aucun (vide)	<input type="checkbox"/> Fragment de bois	<input type="checkbox"/> Objet de parure métallique	<input type="checkbox"/> Peson
<input checked="" type="checkbox"/> Céramique	<input checked="" type="checkbox"/> Fgmt de TC avec empreinte de clayonnage	<input type="checkbox"/> Objet de parure non métallique	<input type="checkbox"/> Plaque foyère
<input checked="" type="checkbox"/> Charbon	<input type="checkbox"/> Fragment de terre cuite indéterminé	<input type="checkbox"/> Objet en fer	<input type="checkbox"/> Résidu d'activité métallurgique
<input type="checkbox"/> Chenet	<input type="checkbox"/> Fusaïole	<input type="checkbox"/> Ossement de faune	<input type="checkbox"/> Stèle
<input type="checkbox"/> Coquillage	<input type="checkbox"/> Hache à douille en alliage cuivreux	<input type="checkbox"/> Ossement humain	<input type="checkbox"/> Reste carpologique
<input type="checkbox"/> Creuset	<input type="checkbox"/> Hache lithique polie	<input type="checkbox"/> Ossement indéterminé	
Comblements et mobiliers liés à l'utilisation de la structure			
Vestige daté par ¹⁴ C		Datation ¹⁴ C	
Datation des mobiliers liés à l'utilisation	Borne inférieure	Borne supérieure	Fiable ? <input type="checkbox"/> oui
Comblements et mobiliers liés à l'abandon de la structure			
La salle S1 était envahie par un cône de terre déversé depuis le probable accès A1 ; ce remblai, dont une partie a été fouillée, a livré quelques débris d'architectures en terre brûlées, présentant l'empreinte d'un clayonnage, quelques charbons de bois et un petit tesson de céramique commune.			
Vestige daté par ¹⁴ C		Datation ¹⁴ C	
Datation des mobiliers liés à l'abandon	Borne inférieure	Borne supérieure	Fiable ? <input type="checkbox"/> oui
Comblements et mobiliers postérieurs à l'abandon de la structure			
La salle S2 était en partie comblée d'arène tombée de la voûte.			
Comblements et mobiliers non rattachés à une phase précise			
Les chatières P1 et P3 ont été murées à l'aide de moellons formant un parement en pierre sèche. Cette opération a été effectuée lors de l'utilisation, ou bien lors de l'abandon du souterrain, éventuellement afin d'éviter que le bourrage - non fouillé - du possible puits d'accès qui se trouvait au-delà, constitué essentiellement de terre, ne se déverse dans les salles.			
Datation des mobiliers non rattachés à une phase précise	Borne inférieure	Borne supérieure	Fiable ? <input type="checkbox"/> oui
Interprétation de la structure	Souterrain		Fiabilité A2
Remarques	Souterrain de l'âge du Fer avéré.		

Documents complémentaires

N°	1	2	3	4	L	l	H rel.	H res.	Aménagements	Surf.	Surf. utile
A1	0	0	0		?	?	?	?		?	
S1	1	3	2	0	3,10	1,10	1,20			3,10	3,10
S2	1	3	1	0	4,60	1,20	1,15			5,55	5,55
P1	1	0	0	3	?	0,90	1,00			?	
P2	1	1	3	1	0,35	0,40	0,45	0,45		0,10	
P3	1	0	0	4	?	0,60	1,00			?	
St					9,00+					8,75+	8,65+

Décomposition de la structure en éléments constitutifs

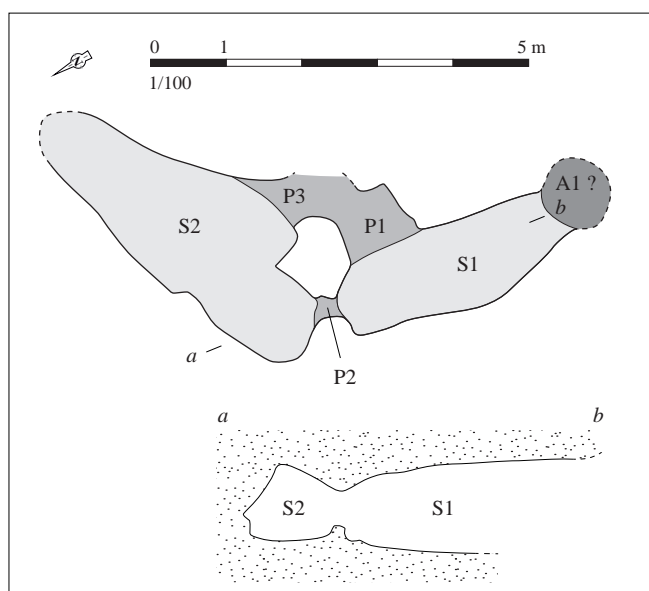

Relevé normalisé de la structure. DAO S. Bossard, d'après Le Roux, 1978, p. 44

Situation géographique et contexte géologique			
Département	Finistère (29)	Lieu-dit IGN	Cosquer
Commune	Plougasnou	Autre toponyme utilisé	
Coordonnées Lambert II étendu		Position topographique	Indéterminé
X = 145030	Y = 2427260	Nature du substrat	Indéterminé
Altitude NGF (m) ?		Compacité du substrat	Indéterminé
Références cadastrales (2014)	Section ?	Parcelle ?	

Découverte, interventions et enregistrement		N° EA Patriarche	Aucun
Intervention(s) sur la structure étudiée		N° de la structure	
Année de découverte	1970	Opération(s) liée(s)	
Type(s) d'intervention(s)	Signalement		
Bibliographie			
Giot, 1971 - GIOT P.-R., "Chronique de préhistoire et de protohistoire finistériennes pour 1970", BSAF, 1971, p. 21.			

Contexte archéologique		Contexte renseigné ?	non	Habitat rattaché
<input type="checkbox"/> Habitat	<input type="checkbox"/> Voie protohistorique	<input type="checkbox"/> Enclos ou fossés non datés	<input type="checkbox"/> Meule	
<input type="checkbox"/> Espace funéraire	<input type="checkbox"/> Autre architecture souterraine	<input type="checkbox"/> Tessons de céramique	<input type="checkbox"/> Fragments d'argile cuite	
<input type="checkbox"/> Stèle	<input type="checkbox"/> Ensemble de structures mal défini	<input type="checkbox"/> Dépôt de haches à douille		
Structures en lien direct avec l'architecture souterraine <input type="checkbox"/> Fossé <input type="checkbox"/> Habitation probable <input type="checkbox"/> Ensemble de trous de poteaux				

Architecture de la structure		Plan relevé ?	non	Structure connue dans son ensemble ?	non
Surface totale (m ²)	Longueur développée (m)	Nombre d'accès			
Surface utilisable (m ²)	Type d'architecture	Nombre de salles distinctes			
"Souterrain".					

Complements, mobiliers et datations

Types de mobiliers et vestiges pouvant être attribués à l'âge du Fer, découverts dans la structure

- | | | | |
|---|--|---|--|
| <input checked="" type="checkbox"/> Aucun (non fouillé) | <input type="checkbox"/> Élément lié à la prod. de sel | <input type="checkbox"/> Meule complète ou fragmentée | <input type="checkbox"/> Outillage lithique (silex taillé, percuteur...) |
| <input type="checkbox"/> Aucun (vide) | <input type="checkbox"/> Fragment de bois | <input type="checkbox"/> Objet de parure métallique | <input type="checkbox"/> Peson |
| <input type="checkbox"/> Céramique | <input type="checkbox"/> Fgmt de TC avec empreinte de clayonnage | <input type="checkbox"/> Objet de parure non métallique | <input type="checkbox"/> Plaque foyère |
| <input type="checkbox"/> Charbon | <input type="checkbox"/> Fragment de terre cuite indéterminé | <input type="checkbox"/> Objet en fer | <input type="checkbox"/> Résidu d'activité métallurgique |
| <input type="checkbox"/> Chenet | <input type="checkbox"/> Fusaïole | <input type="checkbox"/> Ossement de faune | <input type="checkbox"/> Stèle |
| <input type="checkbox"/> Coquillage | <input type="checkbox"/> Hache à douille en alliage cuivreux | <input type="checkbox"/> Ossement humain | <input type="checkbox"/> Reste carpologique |
| <input type="checkbox"/> Creuset | <input type="checkbox"/> Hache lithique polie | <input type="checkbox"/> Ossement indéterminé | |

Complements et mobiliers liés à l'utilisation de la structure

Vestige daté par ¹⁴CDatation ¹⁴C

Datation des mobiliers liés à l'utilisation

Borne inférieure

Borne supérieure

Fiable ?

 oui

Complements et mobiliers liés à l'abandon de la structure

Vestige daté par ¹⁴CDatation ¹⁴C

Datation des mobiliers liés à l'abandon

Borne inférieure

Borne supérieure

Fiable ?

 oui

Complements et mobiliers postérieurs à l'abandon de la structure

Complements et mobiliers non rattachés à une phase précise

Datation des mobiliers non rattachés à
une phase précise

Borne inférieure

Borne supérieure

Fiable ?

 oui

Interprétation de la structure Souterrain

Fiabilité E

Remarques Aucune information exploitable.

Situation géographique et contexte géologique

Département	Finistère (29)	Lieu-dit IGN	Erv Hir
Commune	Plougasnou	Autre toponyme utilisé	Nerf Hir
Coordonnées Lambert II étendu		Position topographique	Sommet
X =	146738	Nature du substrat	Gabbro
Y =	2424972	Compacité du substrat	Altération variable
Altitude NGF (m)	61		
Références cadastrales (2014)	Section	ZW	Parcelle 19

Découverte, interventions et enregistrement

N° EA Patriarche 29 188 0011

Intervention(s) sur la structure étudiée	N° de la structure
Année de découverte 1990	Opération(s) liée(s) 1265 / LE GOFFIC Michel / SU / 1 / 1990
Type(s) d'intervention(s) Fouille de la structure	

Bibliographie

Le Goffic, 1990 - LE GOFFIC M., *Plougasnou (Finistère). Nerf-Hir*, rapport de fouille, Rennes, documentation du SRA Bretagne, 1990, 19 p. et pl. [RAP00085]
Cabanillas de la Torre, en préparation - CABANILLAS DE LA TORRE G., *Identités et fonctions de l'art celtique. Les décors estampés sur céramique de la façade atlantique dans leur contexte européen*, thèse de doctorat, Université de Paris 1, en préparation.

Contexte archéologique

Contexte renseigné ? non

Habitat rattaché

- | | | | |
|---|--|---|---|
| <input type="checkbox"/> Habitat | <input type="checkbox"/> Voie protohistorique | <input type="checkbox"/> Enclos ou fossés non datés | <input type="checkbox"/> Meule |
| <input type="checkbox"/> Espace funéraire | <input type="checkbox"/> Autre architecture souterraine | <input type="checkbox"/> Tessons de céramique | <input type="checkbox"/> Fragments d'argile cuite |
| <input type="checkbox"/> Stèle | <input type="checkbox"/> Ensemble de structures mal défini | <input type="checkbox"/> Dépôt de haches à douille | |

Structures en lien direct avec l'architecture souterraine Fossé Habitation probable Ensemble de trous de poteaux**Architecture de la structure**

Plan relevé ? oui

Structure connue dans son ensemble ? oui

Surface totale (m ²)	29,15	Longueur développée (m)	26,00	Nombre d'accès	3
Surface utilisable (m ²)	20,15	Type d'architecture	1113	Nombre de salles distinctes	7

Souterrain composé de trois accès A1 à A3, et de sept salles S1 à S7, communiquant par des passages étroits et plus ou moins longs, P1 à P7. La forme et la disposition des éléments structuraux du souterrain ont été nettement conditionnées par le réseau de diaclases parcourant le substrat. Trois branches, formant un plan en "L", peuvent être distingués. L'accès A1, pour lequel il est difficile de préciser s'il correspondait à un puits vertical ou bien à une fosse dont le fond serait en pente, permettait d'entrer dans une première salle S1, en traversant une chatière P1. Une seconde chatière, courte, débouche sur une longue salle S2, suivant le même axe nord-est/sud-ouest. Après un léger virage vers l'est, au niveau d'une galerie étroite P3, le souterrain se poursuit par une salle S3. Un second accès A2, qui se présente sous la forme d'un puits coudé et doté de plusieurs marches - seules les trois marches inférieures avaient été conservées lors de la fouille -, perce la paroi septentrionale de la salle S3 ; une niche a été creusée, vers le sud, au niveau de la seconde marche. Un long passage P4 conduit à une salle S4 puis, une chatière P5, marquant un nouveau changement dans l'orientation du souterrain, cette fois-ci vers le sud, mène à une enfilade de trois salles S5 à S7 et à un puits A3, intercalé entre les deux dernières salles. L'équipe qui a creusé les salles S5, S6 et le puits vertical A3 ont suivi une diaclase orientée est-ouest, qui forme la paroi occidentale de ces pièces et des chatières P6 et P7 qui les relient.

Comblements, mobiliers et datations

Types de mobiliers et vestiges pouvant être attribués à l'âge du Fer, découverts dans la structure

- | | | | |
|---|---|--|---|
| <input type="checkbox"/> Aucun (non fouillé) | <input type="checkbox"/> Élément lié à la prod. de sel | <input checked="" type="checkbox"/> Meule complète ou fragmentée | <input checked="" type="checkbox"/> Outillage lithique (silex taillé, percuteur...) |
| <input type="checkbox"/> Aucun (vide) | <input type="checkbox"/> Fragment de bois | <input type="checkbox"/> Objet de parure métallique | <input type="checkbox"/> Peson |
| <input checked="" type="checkbox"/> Céramique | <input type="checkbox"/> Fgmt de TC avec empreinte de clayonnage | <input type="checkbox"/> Objet de parure non métallique | <input type="checkbox"/> Plaque foyère |
| <input checked="" type="checkbox"/> Charbon | <input checked="" type="checkbox"/> Fragment de terre cuite indéterminé | <input type="checkbox"/> Objet en fer | <input type="checkbox"/> Résidu d'activité métallurgique |
| <input type="checkbox"/> Chenet | <input checked="" type="checkbox"/> Fusaïole | <input type="checkbox"/> Ossement de faune | <input type="checkbox"/> Stèle |
| <input type="checkbox"/> Coquillage | <input type="checkbox"/> Hache à douille en alliage cuivreux | <input type="checkbox"/> Ossement humain | <input type="checkbox"/> Reste carpologique |
| <input type="checkbox"/> Creuset | <input type="checkbox"/> Hache lithique polie | <input type="checkbox"/> Ossement indéterminé | |

Comblements et mobiliers liés à l'utilisation de la structure

Les salles S5 à S7 ainsi que le puits A3 ont livré un niveau d'occupation caractérisé par un lit d'argile tassée, épais de 0,01 m, contenant quelques petits tessons, disposés à plat et usés par un piétinement répété. Un objet en fer, long d'une cinquantaine de centimètres - une fine bande métallique repliée ? - a également été recueilli dans ce niveau, par fragments. La couche décrite reposait, au niveau du puits A3, sur un niveau de sable blanc, concentré sur une zone de 0,70 m de diamètre et épais de 0,01 m, qui provenait probablement du lit d'un ruisseau voisin.

Vestige daté par ¹⁴CDatation ¹⁴C

Datation des mobiliers liés à l'utilisation	Borne inférieure	Borne supérieure	Fiable ? <input type="checkbox"/> oui
---	------------------	------------------	---------------------------------------

Comblements et mobiliers liés à l'abandon de la structure

Le puits A3 a clairement été bouché par un remblai de terre riche en charbons, qui s'est en partie étalé à l'entrée de la salle S5, lors de l'abandon daté de l'âge du Fer. Cet apport a aussi livré 235 tessons de céramique laténienne, des fragments d'argile cuite, des pierres brûlées, un fragment de meule dormante et deux fusaïoles en terre cuite. Les productions céramiques sont assez hétérogènes, et leur chronologie s'étend du début du IV^e s., voire du V^e s., jusqu'au milieu du III^e s. avant n. è. (datation SB et Cabanillas de la Torre, en préparation).

Le remplissage des autres accès, n'ayant pas livré de mobilier permettant de dater clairement leur abandon, pose davantage problème : la présence de mobilier gallo-romain dans les deux branches globalement orientées est-ouest soulève la question du ou des accès utilisés après l'âge du Fer. L'accès A2 a été comblé par de la terre noire englobant sept gros galets marins, mais très peu de mobilier. Le remplissage de l'accès A1 n'a pas été décrit. Il est probable que ces deux autres accès aient été comblés dès l'âge du Fer.

Vestige daté par ¹⁴CDatation ¹⁴C

Datation des mobiliers liés à l'abandon	Borne inférieure	500	Borne supérieure	250	Fiable ? <input type="checkbox"/> oui
---	------------------	-----	------------------	-----	---------------------------------------

Comblements et mobiliers postérieurs à l'abandon de la structure

Une partie du souterrain a été visitée, voire probablement utilisée, au cours de l'époque gallo-romaine, vraisemblablement au I^{er} s. de n. è. Un tesson de sigillée provient du remplissage médian de la chatière P5, et un fragment de coupe de type "Kérilien", ayant appartenu à une céramique fumigée, a été découvert dans la salle S2. Le plafond de la salle S2 s'est effondré à une date indéterminée : il est plausible d'envisager que, les trois accès originels ayant été comblés dès l'âge du Fer, l'ouverture offerte par l'effondrement peut-être postérieur ait fourni un nouvel accès, utilisé après le changement d'ère. Le bourrage du puits d'accès A3 bloquant le souterrain au niveau de la chatière P6, il est raisonnable d'envisager que la partie localisée entre les salles S1 et S5 a été réutilisée lors de la période gallo-romaine.

Comblements et mobiliers non rattachés à une phase précise

En raison des perturbations gallo-romaines, il est impossible de préciser le moment - utilisation, abandon, réutilisation ? - auquel ont été déposés, ou rejetés, un certain nombre d'artefacts mis au jour dans les comblements des cinq premières salles. Ainsi, des fragments d'argile cuite qui présentaient l'empreinte de clayonnages, des galets, des fragments de meule, des morceaux de schiste bleus dont les bords étaient usés ou marqués par des encoches d'origine anthropique, ou encore des esquilles osseuses sont mentionnés parmi le mobilier découvert dans ces salles.

Datation des mobiliers non rattachés à une phase précise	Borne inférieure	Borne supérieure	Fiable ? <input type="checkbox"/> oui
--	------------------	------------------	---------------------------------------

Interprétation de la structure	Souterrain	Fiabilité	A2
--------------------------------	------------	-----------	----

Remarques	Souterrain de l'âge du Fer avéré.
-----------	-----------------------------------

Documents complémentaires

N°	1	2	3	4	L	l	H rel.	H res.	Aménagements	Surf.	Surf. utile
A1	0	3	0		?	?	2,15			1,35?	
A2	2	3	2		?	1,00	2,55		Niche	1,75	
A3	1	2	0		1,35	1,10	2,60			1,35	
S1	1	1	1	0	2,30	1,35	0,90	0,90		2,35	2,35
S2	1	3	1	0	5,50	1,30	0,95	0,95		6,45	6,45
S3	1	1	1	0	2,60	1,00	0,90	0,90		2,35	2,35
S4	1	1	1	0	2,80	1,55		1,15		3,55	3,55
S5	1	1	3	0	2,05	1,05		1,15		2,00	2,00
S6	1	1	1	0	1,80	1,35		1,00		2,20	2,20
S7	1	1	2	0	1,40	1,00		1,05		1,25	1,25
P1	1	1	3	4	1,00	0,50	0,70	0,70		0,65	
P2	1	1	1	0	0,30	0,55		0,90		0,20	
P3	1	2	1	4	1,25	0,35	0,75	0,75		0,60	
P4	1	1	1	4	2,50	0,70		0,70		2,10	
P5	1	1	3	0	0,45	0,75		0,75		0,40	
P6	1	1	3	0	0,75	0,45		0,60		0,35	
P7	1	1	2	0	0,50	0,45		0,75		0,25	
St					26,00					29,15	20,15

Décomposition de la structure en éléments constitutifs



Mobilier issu des comblements liés à l'abandon de la structure. D'après Le Goffic, 1990, fig. 4 à 9

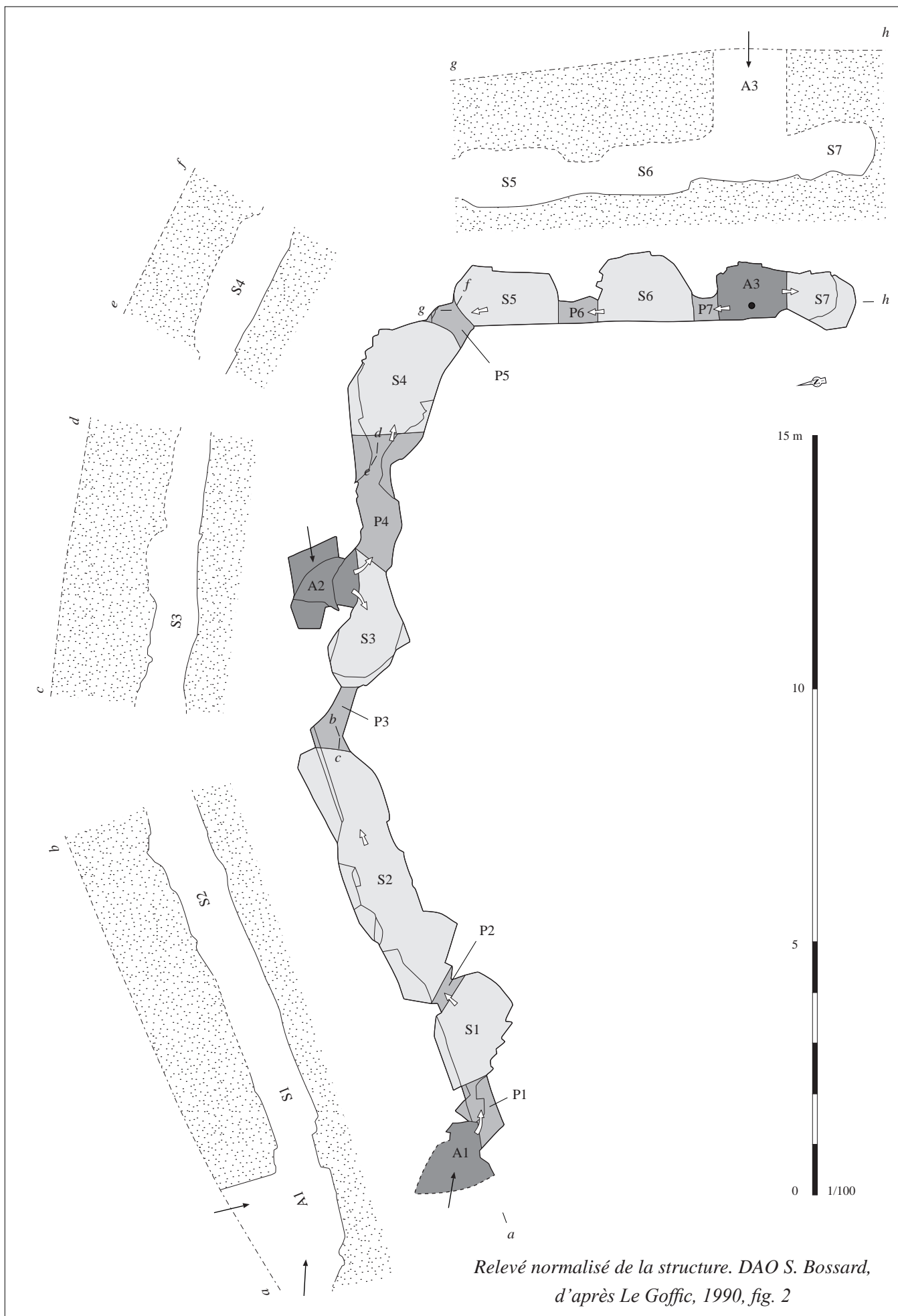

Situation géographique et contexte géologique

Département	Finistère (29)	Lieu-dit IGN	Ruffélic
Commune	Plougasnou	Autre toponyme utilisé	

Coordonnées Lambert II étendu

X = 148984 Y = 2429262

Altitude NGF (m) 75

Position topographique Rebord

Nature du substrat Gabbro

Compacité du substrat Indéterminé

Références cadastrales (2014)

Section ZE

Parcelle 33

Découverte, interventions et enregistrement

N° EA Patriarche 29 188 0021

Intervention(s) sur la structure étudiée

N° de la structure

Année de découverte 1999

Opération(s) liée(s)

Type(s) d'intervention(s) Description sommaire

Bibliographie

Le Goffic, 2000 - LE GOFFIC M., "Notices d'archéologie finistérienne (années 1999-2000)", BSAF, t. CXXIX, 2000, p. 30.

Contexte archéologique

Contexte renseigné ? oui

Habitat rattaché

- | | | | |
|---|--|---|---|
| <input type="checkbox"/> Habitat | <input checked="" type="checkbox"/> Voie protohistorique | <input type="checkbox"/> Enclos ou fossés non datés | <input type="checkbox"/> Meule |
| <input type="checkbox"/> Espace funéraire | <input type="checkbox"/> Autre architecture souterraine | <input type="checkbox"/> Tessons de céramique | <input type="checkbox"/> Fragments d'argile cuite |
| <input checked="" type="checkbox"/> Stèle | <input type="checkbox"/> Ensemble de structures mal défini | <input type="checkbox"/> Dépôt de haches à douille | |

Une stèle de l'âge du Fer est conservée à environ 400 m au sud-est (EA 29 188 0003) et la voie protohistorique Plougasnou/Carhaix passe à environ 300 m au sud-ouest.

Structures en lien direct avec l'architecture souterraine Fossé Habitation probable Ensemble de trous de poteaux**Architecture de la structure**

Plan relevé ? non

Structure connue dans son ensemble ? non

Surface totale (m²)

Longueur développée (m)

Nombre d'accès

Surface utilisable (m²)Type
d'architecture

Nombre de salles distinctes

Souterrain composé d'au moins deux salles communiquant par une chatière. L'une, où s'est produit l'effondrement, mesure environ 4 m de long pour 3 m de large ; son sol est situé à 4 m de profondeur. L'autre n'a pas été mesurée, mais un puits d'accès, "comblé de matériaux riches en matière organique", y a été repéré.

Complements, mobiliers et datations

Types de mobiliers et vestiges pouvant être attribués à l'âge du Fer, découverts dans la structure

- | | | | |
|---|--|---|--|
| <input checked="" type="checkbox"/> Aucun (non fouillé) | <input type="checkbox"/> Élément lié à la prod. de sel | <input type="checkbox"/> Meule complète ou fragmentée | <input type="checkbox"/> Outillage lithique (silex taillé, percuteur...) |
| <input type="checkbox"/> Aucun (vide) | <input type="checkbox"/> Fragment de bois | <input type="checkbox"/> Objet de parure métallique | <input type="checkbox"/> Peson |
| <input type="checkbox"/> Céramique | <input type="checkbox"/> Fgmt de TC avec empreinte de clayonnage | <input type="checkbox"/> Objet de parure non métallique | <input type="checkbox"/> Plaque foyère |
| <input type="checkbox"/> Charbon | <input type="checkbox"/> Fragment de terre cuite indéterminé | <input type="checkbox"/> Objet en fer | <input type="checkbox"/> Résidu d'activité métallurgique |
| <input type="checkbox"/> Chenet | <input type="checkbox"/> Fusaïole | <input type="checkbox"/> Ossement de faune | <input type="checkbox"/> Stèle |
| <input type="checkbox"/> Coquillage | <input type="checkbox"/> Hache à douille en alliage cuivreux | <input type="checkbox"/> Ossement humain | <input type="checkbox"/> Reste carpologique |
| <input type="checkbox"/> Creuset | <input type="checkbox"/> Hache lithique polie | <input type="checkbox"/> Ossement indéterminé | |

Complements et mobiliers liés à l'utilisation de la structure

Vestige daté par ¹⁴CDatation ¹⁴C

Datation des mobiliers liés à l'utilisation

Borne inférieure

Borne supérieure

Fiable ?

 oui

Complements et mobiliers liés à l'abandon de la structure

Vestige daté par ¹⁴CDatation ¹⁴C

Datation des mobiliers liés à l'abandon

Borne inférieure

Borne supérieure

Fiable ?

 oui

Complements et mobiliers postérieurs à l'abandon de la structure

Complements et mobiliers non rattachés à une phase précise

Datation des mobiliers non rattachés à
une phase précise

Borne inférieure

Borne supérieure

Fiable ?

 oui

Interprétation de la structure Souterrain

Fiabilité C

Remarques Probable souterrain de l'âge du Fer, d'après la description de la structure.

Situation géographique et contexte géologique

Département	Finistère (29)	Lieu-dit IGN	Run Éven
Commune	Plougasnou	Autre toponyme utilisé	
Coordonnées Lambert II étendu		Position topographique	Replat
X =	149438	Nature du substrat	Gabbro
Y =	2428561	Compacité du substrat	Altération variable
Altitude NGF (m)	74		
Références cadastrales (2014)	Section	CE	Parcelle 73

Découverte, interventions et enregistrement

N° EA Patriarche 29 188 0007

Intervention(s) sur la structure étudiée

N° de la structure

Année de découverte 1997

Opération(s) liée(s) 2094 / LE GOFFIC Michel / SU / 1 / 1997

Type(s) d'intervention(s) Fouille extensive

Bibliographie

Le Goffic, 1997 - LE GOFFIC M., *Le souterrain de l'âge du Fer de Run Even. Plougasnou (Finistère)*, rapport de fouille, Rennes, documentation du SRA Bretagne, 1997, 74 p. [RAP01542]

Cabanillas de la Torre, en préparation - CABANILLAS DE LA TORRE G., *Identités et fonctions de l'art celtique. Les décors estampés sur céramique de la façade atlantique dans leur contexte européen*, thèse de doctorat, Université de Paris 1, en préparation.

Contexte archéologique

Contexte renseigné ? oui

Habitat rattaché

- Habitat Voie protohistorique Enclos ou fossés non datés Meule
 Espace funéraire Autre architecture souterraine Tessons de céramique Fragments d'argile cuite
 Stèle Ensemble de structures mal défini Dépôt de haches à douille

La voie protohistorique reliant Plougasnou à Carhaix circulait à environ 100 m au sud du souterrain. Des sondages réalisés autour du souterrain ont livré plusieurs structures de l'âge du Fer à l'époque médiévale, mais il est impossible d'identifier avec certitude un bâtiment contemporain au fonctionnement du souterrain, bien que l'un d'entre eux, encadré par de petits fossés, mais non daté, borde l'ouverture du puits d'accès A1 (Le Goffic, 1997). Un diagnostic et une fouille réalisés sur les parcelles situés juste au sud ont révélé la présence diffuse de structures de l'âge du Fer (EA 29 188 0012).

Structures en lien direct avec l'architecture souterraine Fossé Habitation probable Ensemble de trous de poteaux

Architecture de la structure

Plan relevé ? oui

Structure connue dans son ensemble ? oui

Surface totale (m ²)	26,90	Longueur développée (m)	22,00	Nombre d'accès	3
Surface utilisable (m ²)	20,30	Type d'architecture	1112	Nombre de salles distinctes	6

Souterrain composé de trois accès A1 à A3, et de six salles S1 à S6, reliés entre eux par des chatières P1 à P9. Un puits d'accès A1 dessert une enfilade de deux salles S1 et S2, qui aboutit sur une troisième salle perpendiculaire, S3 ; les salles et puits communiquent par les chatières P1 à P3. Un second puits A2, manifestement utilisé pour faciliter le creusement puis condamné par la suite, donne sur les salles S3 et S5, disposées de part et d'autre du puits, par des chatières P5 et P7, situées en hauteur par rapport au sol des deux salles. Ces deux salles se rejoignent au niveau d'une chambre P4, à laquelle elles accèdent par deux chatières P4 et P6. Enfin, un troisième accès A3, correspondant cette fois-ci à un puits oblique doté d'une marche, débouche sur une salle S6, raccordée à S5 par une chatière P8. Un muret de pierre sèche envahit la moitié nord de la salle S1, mais n'atteint toutefois pas le plafond ; il a pu servir de banquettes destinée à poser des éléments, bien que l'effort fourni pour creuser la salle et ensuite la combler artificiellement paraisse étonnant. Un première chatière avait tentée d'être creusée dans la salle P4, puis, après avoir abandonné l'idée, la chatière P6 a été percée quelques centimètres à côté.

Complements, mobiliers et datations

Types de mobiliers et vestiges pouvant être attribués à l'âge du Fer, découverts dans la structure

- | | | | |
|--|---|--|---|
| <input type="checkbox"/> Aucun (non fouillé) | <input type="checkbox"/> Élément lié à la prod. de sel | <input checked="" type="checkbox"/> Meule complète ou fragmentée | <input checked="" type="checkbox"/> Outillage lithique (silex taillé, perceur...) |
| <input type="checkbox"/> Aucun (vide) | <input type="checkbox"/> Fragment de bois | <input type="checkbox"/> Objet de parure métallique | <input checked="" type="checkbox"/> Peson |
| <input checked="" type="checkbox"/> Céramique | <input checked="" type="checkbox"/> Fgmt de TC avec empreinte de clayonnage | <input type="checkbox"/> Objet de parure non métallique | <input type="checkbox"/> Plaque foyère |
| <input checked="" type="checkbox"/> Charbon | <input type="checkbox"/> Fragment de terre cuite indéterminé | <input type="checkbox"/> Objet en fer | <input checked="" type="checkbox"/> Résidu d'activité métallurgique |
| <input type="checkbox"/> Chenet | <input type="checkbox"/> Fusaïole | <input checked="" type="checkbox"/> Ossement de faune | <input type="checkbox"/> Stèle |
| <input checked="" type="checkbox"/> Coquillage | <input type="checkbox"/> Hache à douille en alliage cuivreux | <input checked="" type="checkbox"/> Ossement humain | <input type="checkbox"/> Reste carpologique |
| <input type="checkbox"/> Creuset | <input type="checkbox"/> Hache lithique polie | <input type="checkbox"/> Ossement indéterminé | |

Complements et mobiliers liés à l'utilisation de la structure

Les chatières P5 et P7, reliant le puits A2 aux salles S3 et S5, ont été volontairement obturées par l'apport de petites dalles ; le puits a ensuite été comblé à l'aide de terre. La mise en place des dalles traduit la volonté de combler le puits, devenu inutile, tout en évitant que les salles voisines ne soient encombrées par ces remblais. Il est alors plausible d'envisager que cette opération a été réalisée lorsque le creusement du souterrain s'est achevé, et que la structure était encore utilisée.

Vestige daté par ¹⁴CDatation ¹⁴C

Datation des mobiliers liés à l'utilisation

Borne inférieure

Borne supérieure

Fiable ? oui**Complements et mobiliers liés à l'abandon de la structure**

Lors de l'abandon définitif, le puits d'accès A1 a été comblé par l'apport de différents matériaux, mais en un seul temps, ainsi qu'en témoignent les recollages effectués entre des tessons provenant des différents niveaux du remplissage. Ces remblais se sont déversés dans la salle S1 et à l'entrée de la salle S2. Ils comprennent, à la base, un niveau riche en charbons et fragments d'argile cuite montrant des empreintes de clayonnage, puis une épaisse strate de terre noire mêlée à de nombreux blocs, galets, et cailloux, des tessons, des broyons, des ossements d'animaux et restes de coquillages, ainsi que des ossements humains appartenant à un minimum de deux individus, et représentant différentes parties du corps. Sur cette strate reposait une autre couche similaire, caractérisée par la présence d'une grande quantité de coquilles de patelles et de tessons, puis deux autres couches pour lesquelles les éléments de mobiliers étaient plus rares. Les restes de faune et de malacofaune témoignent d'une grande diversité d'espèces consommées : bovidés, équidés, suidés, ovidés, capridés, un grand chien ou loup, lièvres, petits mammifères, poissons, patelles, moules, et oursins. Une meule dormante complète, ainsi que d'autres fragments dont un issu de la partie supérieure d'une meule rotative, une pierre à affûter, un disque de schiste percé, de probables manches d'outils en bois de cervidé et des fragments de pesons en terre cuite proviennent aussi du remplissage. Le mobilier céramique peut être attribué à la seconde moitié du IV^e s. ou au début du III^e s. avant n. è. (datation SB et Cabanillas de la Torre, en préparation). L'accès A3 a été condamné par un blocage de pierres reposant sur une couche d'incendie, caractérisée par la présence de nombreux et gros charbons de bois, mêlés de tessons et de fragments d'argile cuite présentant des traces de clayonnage.

Vestige daté par ¹⁴CDatation ¹⁴C

Datation des mobiliers liés à l'abandon

Borne inférieure 350

Borne supérieure 275

Fiable ? oui**Complements et mobiliers postérieurs à l'abandon de la structure**

Deux effondrements successifs se sont produits au niveau de la salle S6 ; les dépressions formées ont été comblées par des apports de terre dans lesquels ont été recueillis du mobilier à la fois laténien, gallo-romain et médiéval. Le blocage de pierre de l'accès A3 a aussi laissé filtrer des tessons et autres petits fragments d'artefact, ainsi que de la terre, à ces mêmes périodes postérieures à l'abandon.

Complements et mobiliers non rattachés à une phase précise

Datation des mobiliers non rattachés à une phase précise

Borne inférieure

Borne supérieure

Fiable ? oui

Interprétation de la structure Souterrain

Fiabilité A2

Remarques Souterrain et vestiges de bâtiments de l'âge du Fer.

Documents complémentaires

N°	1	2	3	4	L	l	H rel.	H res.	Aménagements	Surf.	Surf. utile
A1	1	2	0		1,40	1,15	3,20			1,45	
A2	1	1	0		1,20	1,05	2,95			1,00	
A3	2	1	1		2,85	1,00	2,70			2,90	
S1	1	1	2	0	2,20	1,90	1,70		Banquette en pierre sèche	3,70	3,70
S2	1	1	1	0	2,60	1,60	1,50			3,40	3,40
S3	1	1	3	0	2,45	1,25	2,00			2,80	2,80
S4	1	1	2	0	2,25	1,90		1,40	Diverticule	3,70	3,70
S5	1	1	1	0	2,50	1,50		1,65		3,00	3,00
S6	1	1	2	0	2,80	1,50		1,60		3,70	3,70
P1	1	3	2	1	0,45	0,90	1,25			0,35	
P2	1	1	3	4	0,20	0,45	0,95	0,95		0,10	
P3	1	1	3	3	0,25	0,30	0,75	0,75		0,10	
P4	1	1	3	4	0,20	0,60	0,80	0,80		0,15	
P5	1	1	2	1	0,15	0,55	0,75	0,75		0,10	
P6	1	1	3	0	0,45	0,35		0,70		0,20	
P7	1	1	2	1	0,15	0,60	0,65	0,65		0,10	
P8	1	1	3	1	0,25	0,50	0,75	0,75		0,15	
St					22,00					26,90	20,30

Décomposition de la structure en éléments constitutifs

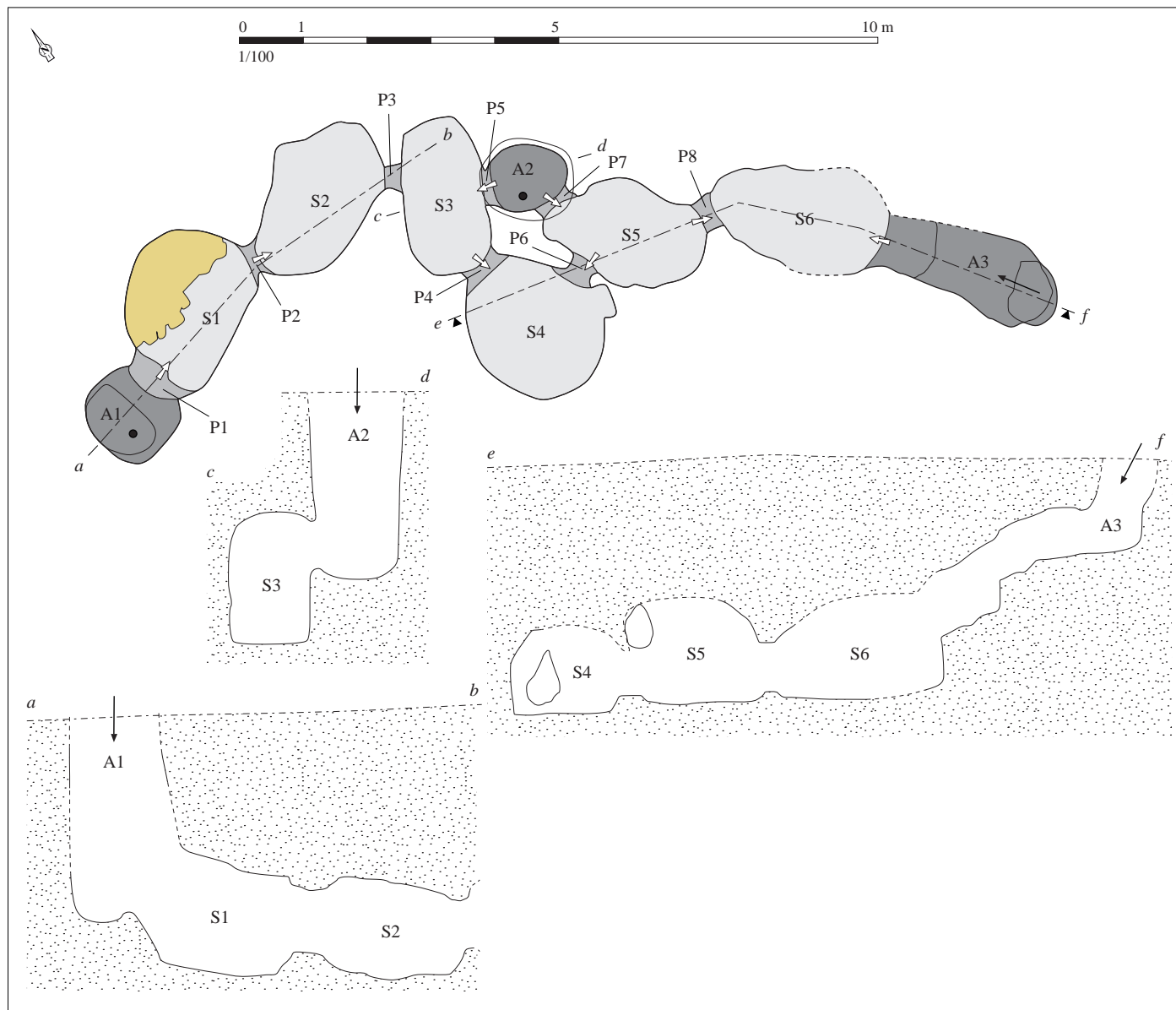

Relevé normalisé de la structure. DAO S. Bossard, d'après Le Goffic, 1997, p. 11, fig. 7



Mobilier issu des comblements liés à l'abandon de la structure. D'après Le Goffic, 1997, p. 25-42, fig. 23 à 32

Situation géographique et contexte géologique			
Département	Finistère (29)	Lieu-dit IGN	Kerdoniou
Commune	Plougouvelin	Autre toponyme utilisé	
Coordonnées Lambert II étendu		Position topographique	Versant
X = 78844	Y = 2397216	Nature du substrat	
Altitude NGF (m) 50		Compacité du substrat	Altération variable
Références cadastrales (2014)		Section ZC	Parcelle ?

Découverte, interventions et enregistrement		N° EA Patriarche	29 190 0005
Intervention(s) sur la structure étudiée		N° de la structure	
Année de découverte	1971	Opération(s) liée(s)	
Type(s) d'intervention(s)	Relevé		
Bibliographie			
<p>Le Roux, 1978 - LE ROUX C.-T., "Kerdoniou en Plougouvelin (Finistère)", in GIOT P.-R. LECERF Y., LECORNEC J., LE ROUX C.-T., <i>Souterrains armoricains de l'âge du Fer</i>, Rennes, laboratoire "Anthropologie - Préhistoire - Protohistoire - Quaternaire armoricains", 1978, p. 92-93.</p>			

Contexte archéologique		Contexte renseigné ?	non	Habitat rattaché
<input type="checkbox"/> Habitat	<input type="checkbox"/> Voie protohistorique	<input type="checkbox"/> Encls ou fossés non datés	<input type="checkbox"/> Meule	
<input type="checkbox"/> Espace funéraire	<input type="checkbox"/> Autre architecture souterraine	<input type="checkbox"/> Tessons de céramique	<input type="checkbox"/> Fragments d'argile cuite	
<input type="checkbox"/> Stèle	<input type="checkbox"/> Ensemble de structures mal défini	<input type="checkbox"/> Dépôt de haches à douille		
Structures en lien direct avec l'architecture souterraine <input type="checkbox"/> Fossé <input type="checkbox"/> Habitation probable <input type="checkbox"/> Ensemble de trous de poteaux				

Architecture de la structure		Plan relevé ?	oui	Structure connue dans son ensemble ?	non
Surface totale (m ²)	10,20+	Longueur développée (m)	11,50+	Nombre d'accès	?
Surface utilisable (m ²)	9,55+	Type d'architecture	1113	Nombre de salles distinctes	4+
<p>Souterrain composé d'une série de quatre salles d'importance inégale S1 à S4, séparées par des chatières P1 à P3. Le plan du souterrain forme un "U", et deux probables accès devaient exister aux extrémités reconnues, ainsi qu'en témoigne la présence de cône d'éboulis de terre bouchant probablement depuis la surface des puits d'accès.</p>					

Complements, mobiliers et datations

Types de mobiliers et vestiges pouvant être attribués à l'âge du Fer, découverts dans la structure

- | | | | |
|---|--|---|--|
| <input checked="" type="checkbox"/> Aucun (non fouillé) | <input type="checkbox"/> Élément lié à la prod. de sel | <input type="checkbox"/> Meule complète ou fragmentée | <input type="checkbox"/> Outillage lithique (silex taillé, perceur...) |
| <input type="checkbox"/> Aucun (vide) | <input type="checkbox"/> Fragment de bois | <input type="checkbox"/> Objet de parure métallique | <input type="checkbox"/> Peson |
| <input type="checkbox"/> Céramique | <input type="checkbox"/> Fgmt de TC avec empreinte de clayonnage | <input type="checkbox"/> Objet de parure non métallique | <input type="checkbox"/> Plaque foyère |
| <input type="checkbox"/> Charbon | <input type="checkbox"/> Fragment de terre cuite indéterminé | <input type="checkbox"/> Objet en fer | <input type="checkbox"/> Résidu d'activité métallurgique |
| <input type="checkbox"/> Chenet | <input type="checkbox"/> Fusaïole | <input type="checkbox"/> Ossement de faune | <input type="checkbox"/> Stèle |
| <input type="checkbox"/> Coquillage | <input type="checkbox"/> Hache à douille en alliage cuivreux | <input type="checkbox"/> Ossement humain | <input type="checkbox"/> Reste carpologique |
| <input type="checkbox"/> Creuset | <input type="checkbox"/> Hache lithique polie | <input type="checkbox"/> Ossement indéterminé | |

Complements et mobiliers liés à l'utilisation de la structure

Un bloc de granite brut, dont la signification ou l'usage demeurent inconnus, était dressé contre la paroi nord-est de la salle S3, à l'entrée orientale de celle-ci.

Vestige daté par ¹⁴CDatation ¹⁴C

Datation des mobiliers liés à l'utilisation

Borne inférieure

Borne supérieure

Fiable ?

 oui**Complements et mobiliers liés à l'abandon de la structure**

Les deux cônes d'éboulis, correspondant probablement aux remblais bouchant autant de puits d'accès, aux extrémités des salles S1 et S4, n'ont pas été fouillés.

Vestige daté par ¹⁴CDatation ¹⁴C

Datation des mobiliers liés à l'abandon

Borne inférieure

Borne supérieure

Fiable ?

 oui**Complements et mobiliers postérieurs à l'abandon de la structure****Complements et mobiliers non rattachés à une phase précise**

Datation des mobiliers non rattachés à une phase précise

Borne inférieure

Borne supérieure

Fiable ?

 oui

Interprétation de la structure Souterrain

Fiabilité B

Remarques Souterrain rattaché à l'âge du Fer, d'après l'architecture de la structure.

Documents complémentaires

N°	1	2	3	4	L	l	H rel.	H res.	Aménagements	Surf.	Surf. utile
S1	1	1	4	0	2,30+	1,15		1,25		1,90+	1,90+
S2	1	1	4	0	2,45	1,00		0,95		2,15	2,15
S3	1	1	2	0	1,65	0,90		1,35	Bloc dressé	1,30	1,30
S4	1	3	4	0	3,80+	0,95	?	?		4,20+	4,20+
P1	1	1	1	2	0,25	0,35	0,65	0,65		0,10	
P2	1	1	1	2	0,25	0,45	0,75	0,75		0,15	
P3	1	1	0	0	0,50	0,70	?	?		0,40	
St					11,50+					10,20+	9,55+

Décomposition de la structure en éléments constitutifs

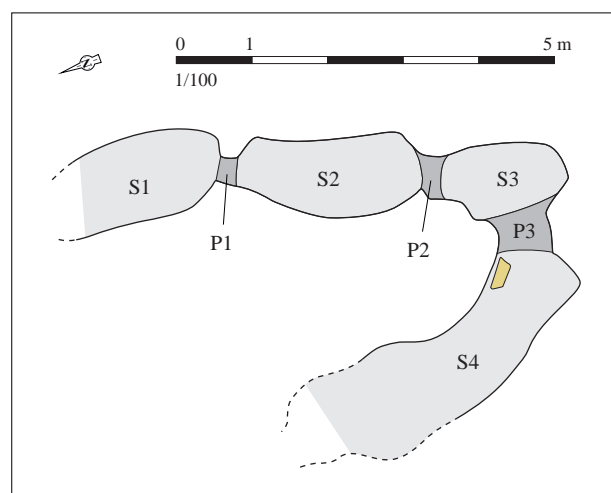

Relevé normalisé de la structure. DAO S. Bossard, d'après Le Roux, 1978, p. 93

Situation géographique et contexte géologiqueDépartement **Finistère (29)** Lieu-dit IGN **Keruzas**Commune **Plougonvelin** Autre toponyme utilisé

Coordonnées Lambert II étendu

X = 77775 Y = 2394710

Altitude NGF (m) 47

Position topographique Versant

Nature du substrat Gneiss

Compacité du substrat Indéterminé

Références cadastrales (2014) Section **AK** Parcelle **519****Découverte, interventions et enregistrement**

N° EA Patriarche 29 190 0014

Intervention(s) sur la structure étudiée

N° de la structure

Année de découverte 1986

Opération(s) liée(s)

Type(s) d'intervention(s) Signalement

Bibliographie

Documentation du SRA Bretagne.**Contexte archéologique**

Contexte renseigné ? non

Habitat rattaché

- Habitat Voie protohistorique Enclos ou fossés non datés Meule
 Espace funéraire Autre architecture souterraine Tessons de céramique Fragments d'argile cuite
 Stèle Ensemble de structures mal défini Dépôt de haches à douille

Structures en lien direct avec l'architecture souterraine Fossé Habitation probable Ensemble de trous de poteaux**Architecture de la structure**

Plan relevé ? non

Structure connue dans son ensemble ? non

Surface totale (m²)

Longueur développée (m)

Nombre d'accès

Surface utilisable (m²)Type
d'architecture

Nombre de salles distinctes

"Souterrain".

Complements, mobiliers et datations

Types de mobiliers et vestiges pouvant être attribués à l'âge du Fer, découverts dans la structure

- | | | | |
|---|--|---|--|
| <input checked="" type="checkbox"/> Aucun (non fouillé) | <input type="checkbox"/> Élément lié à la prod. de sel | <input type="checkbox"/> Meule complète ou fragmentée | <input type="checkbox"/> Outillage lithique (silex taillé, percuteur...) |
| <input type="checkbox"/> Aucun (vide) | <input type="checkbox"/> Fragment de bois | <input type="checkbox"/> Objet de parure métallique | <input type="checkbox"/> Peson |
| <input type="checkbox"/> Céramique | <input type="checkbox"/> Fgmt de TC avec empreinte de clayonnage | <input type="checkbox"/> Objet de parure non métallique | <input type="checkbox"/> Plaque foyère |
| <input type="checkbox"/> Charbon | <input type="checkbox"/> Fragment de terre cuite indéterminé | <input type="checkbox"/> Objet en fer | <input type="checkbox"/> Résidu d'activité métallurgique |
| <input type="checkbox"/> Chenet | <input type="checkbox"/> Fusaïole | <input type="checkbox"/> Ossement de faune | <input type="checkbox"/> Stèle |
| <input type="checkbox"/> Coquillage | <input type="checkbox"/> Hache à douille en alliage cuivreux | <input type="checkbox"/> Ossement humain | <input type="checkbox"/> Reste carpologique |
| <input type="checkbox"/> Creuset | <input type="checkbox"/> Hache lithique polie | <input type="checkbox"/> Ossement indéterminé | |

Complements et mobiliers liés à l'utilisation de la structure

Vestige daté par ¹⁴CDatation ¹⁴C

Datation des mobiliers liés à l'utilisation

Borne inférieure

Borne supérieure

Fiable ?

 oui

Complements et mobiliers liés à l'abandon de la structure

Vestige daté par ¹⁴CDatation ¹⁴C

Datation des mobiliers liés à l'abandon

Borne inférieure

Borne supérieure

Fiable ?

 oui

Complements et mobiliers postérieurs à l'abandon de la structure

Complements et mobiliers non rattachés à une phase précise

Datation des mobiliers non rattachés à
une phase précise

Borne inférieure

Borne supérieure

Fiable ?

 oui

Interprétation de la structure Souterrain

Fiabilité E

Remarques Aucune information exploitable.

Situation géographique et contexte géologique

Département	Finistère (29)	Lieu-dit IGN	Prat Coulm
Commune	Plougoulm	Autre toponyme utilisé	
Coordonnées Lambert II étendu		Position topographique	Rebord
X =	130127	Y =	2426611
Altitude NGF (m)		Nature du substrat	
	49	Compacité du substrat	Indéterminé
Références cadastrales (2014)	Section	AP	Parcelle 321

Découverte, interventions et enregistrement

N° EA Patriarche 29 192 0004

Intervention(s) sur la structure étudiée	N° de la structure
Année de découverte 1994	Opération(s) liée(s)
Type(s) d'intervention(s) Relevé	

Bibliographie

Le Goffic, 1994 - LE GOFFIC M., "Notices d'archéologie finistérienne (année 1993)", BSAF, t. CXXIII, 1994, p. 86-97.

Contexte archéologique

Contexte renseigné ? non

Habitat rattaché

- Habitat Voie protohistorique Enclos ou fossés non datés Meule
 Espace funéraire Autre architecture souterraine Tessons de céramique Fragments d'argile cuite
 Stèle Ensemble de structures mal défini Dépôt de haches à douille

Structures en lien direct avec l'architecture souterraine Fossé Habitation probable Ensemble de trous de poteaux

Architecture de la structure

Plan relevé ? oui

Structure connue dans son ensemble ? non

Surface totale (m ²)	7,35+	Longueur développée (m)	4,00+	Nombre d'accès	1+
Surface utilisable (m ²)	7,25+	Type d'architecture		Nombre de salles distinctes	1+

Souterrain composé d'au moins une salle S1, dotée d'une banquette creusée dans son angle sud, et sur laquelle débouche un probable puits d'accès A1, dont le comblement n'a pas été fouillé. Un passage P2, situé dans l'angle oriental de la salle, témoigne de la poursuite du réseau souterrain, qui n'a toutefois pas pu être explorée.

Complements, mobiliers et datations

Types de mobiliers et vestiges pouvant être attribués à l'âge du Fer, découverts dans la structure

- | | | | |
|---|--|---|--|
| <input checked="" type="checkbox"/> Aucun (non fouillé) | <input type="checkbox"/> Élément lié à la prod. de sel | <input type="checkbox"/> Meule complète ou fragmentée | <input type="checkbox"/> Outillage lithique (silex taillé, percuteur...) |
| <input type="checkbox"/> Aucun (vide) | <input type="checkbox"/> Fragment de bois | <input type="checkbox"/> Objet de parure métallique | <input type="checkbox"/> Peson |
| <input type="checkbox"/> Céramique | <input type="checkbox"/> Fgmt de TC avec empreinte de clayonnage | <input type="checkbox"/> Objet de parure non métallique | <input type="checkbox"/> Plaque foyère |
| <input type="checkbox"/> Charbon | <input type="checkbox"/> Fragment de terre cuite indéterminé | <input type="checkbox"/> Objet en fer | <input type="checkbox"/> Résidu d'activité métallurgique |
| <input type="checkbox"/> Chenet | <input type="checkbox"/> Fusaïole | <input type="checkbox"/> Ossement de faune | <input type="checkbox"/> Stèle |
| <input type="checkbox"/> Coquillage | <input type="checkbox"/> Hache à douille en alliage cuivreux | <input type="checkbox"/> Ossement humain | <input type="checkbox"/> Reste carpologique |
| <input type="checkbox"/> Creuset | <input type="checkbox"/> Hache lithique polie | <input type="checkbox"/> Ossement indéterminé | |

Complements et mobiliers liés à l'utilisation de la structure

Vestige daté par ¹⁴CDatation ¹⁴C

Datation des mobiliers liés à l'utilisation

Borne inférieure

Borne supérieure

Fiable ?

 oui

Complements et mobiliers liés à l'abandon de la structure

Vestige daté par ¹⁴CDatation ¹⁴C

Datation des mobiliers liés à l'abandon

Borne inférieure

Borne supérieure

Fiable ?

 oui

Complements et mobiliers postérieurs à l'abandon de la structure

Complements et mobiliers non rattachés à une phase précise

Datation des mobiliers non rattachés à
une phase précise

Borne inférieure

Borne supérieure

Fiable ?

 oui

Interprétation de la structure Souterrain

Fiabilité D

Remarques Souterrain non daté.

Documents complémentaires

N°	1	2	3	4	L	l	H rel.	H res.	Aménagements	Surf.	Surf. utile
A1	1	0	0		?	?	2,05			?	
S1	1	1	3	0	3,60	2,10	0,80	0,80	Banquette	7,25	7,25
P1	1	0	0	0	0,15	0,90	?	?		0,10	
P2	1	0	0	0	?	1,00	?	?		?	
St					4,00+					7,35+	7,25+

Décomposition de la structure en éléments constitutifs

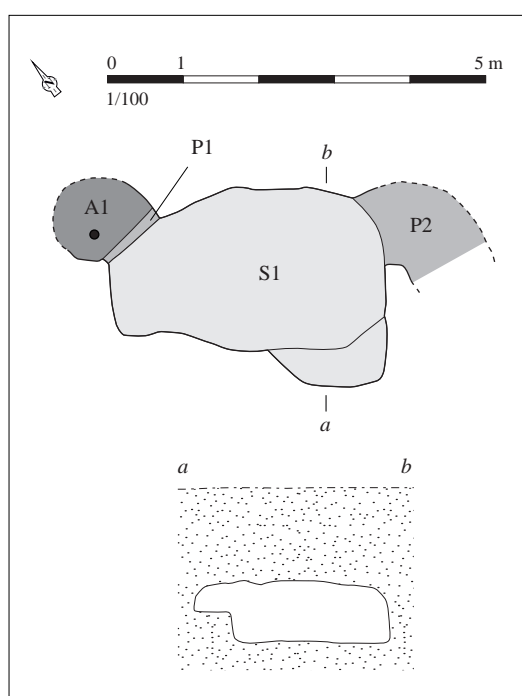

Relevé normalisé de la structure. DAO S. Bossard, d'après Le Goffic, 1994, p. 87, fig. 28

Situation géographique et contexte géologique			
Département	Côtes-d'Armor (22)	Lieu-dit IGN	Porz Bugalé
Commune	Plougrescant	Autre toponyme utilisé	Run ar Foërn
Coordonnées Lambert II étendu		Position topographique	Replat
X = 192020	Y = 2444220	Nature du substrat	Microgranodiorite
Altitude NGF (m) 8		Compacité du substrat	Indéterminé
Références cadastrales (2014)		Section A	Parcelle 1411

Découverte, interventions et enregistrement		N° EA Patriarche 22 218 0015
Intervention(s) sur la structure étudiée	N° de la structure	
Année de découverte 1956	Opération(s) liée(s)	
Type(s) d'intervention(s) Signalement		
Bibliographie		
Giot, 1956 - GIOT P.-R., "Informations archéologiques. IVe circonscription", <i>Gallia</i> , t. 14, 2, 1956, p. 188.		

Contexte archéologique	Contexte renseigné ? non	Habitat rattaché
<input type="checkbox"/> Habitat <input type="checkbox"/> Voie protohistorique <input type="checkbox"/> Enclous ou fossés non datés <input type="checkbox"/> Meule		
<input type="checkbox"/> Espace funéraire <input type="checkbox"/> Autre architecture souterraine <input type="checkbox"/> Tessons de céramique <input type="checkbox"/> Fragments d'argile cuite		
<input type="checkbox"/> Stèle <input type="checkbox"/> Ensemble de structures mal défini <input type="checkbox"/> Dépôt de haches à douille		
Structures en lien direct avec l'architecture souterraine <input type="checkbox"/> Fossé <input type="checkbox"/> Habitation probable <input type="checkbox"/> Ensemble de trous de poteaux		

Architecture de la structure	Plan relevé ? non	Structure connue dans son ensemble ? non
Surface totale (m ²)	Longueur développée (m)	Nombre d'accès
Surface utilisable (m ²)	Type d'architecture	Nombre de salles distinctes
"Souterrain".		

Complements, mobiliers et datations			
Types de mobiliers et vestiges pouvant être attribués à l'âge du Fer, découverts dans la structure			
<input checked="" type="checkbox"/> Aucun (non fouillé)	<input type="checkbox"/> Élément lié à la prod. de sel	<input type="checkbox"/> Meule complète ou fragmentée	<input type="checkbox"/> Outillage lithique (silex taillé, perceur...)
<input type="checkbox"/> Aucun (vide)	<input type="checkbox"/> Fragment de bois	<input type="checkbox"/> Objet de parure métallique	<input type="checkbox"/> Peson
<input type="checkbox"/> Céramique	<input type="checkbox"/> Fgmt de TC avec empreinte de clayonnage	<input type="checkbox"/> Objet de parure non métallique	<input type="checkbox"/> Plaque foyère
<input type="checkbox"/> Charbon	<input type="checkbox"/> Fragment de terre cuite indéterminé	<input type="checkbox"/> Objet en fer	<input type="checkbox"/> Résidu d'activité métallurgique
<input type="checkbox"/> Chenet	<input type="checkbox"/> Fusaïole	<input type="checkbox"/> Ossement de faune	<input type="checkbox"/> Stèle
<input type="checkbox"/> Coquillage	<input type="checkbox"/> Hache à douille en alliage cuivreux	<input type="checkbox"/> Ossement humain	<input type="checkbox"/> Reste carpologique
<input type="checkbox"/> Creuset	<input type="checkbox"/> Hache lithique polie	<input type="checkbox"/> Ossement indéterminé	
Complements et mobiliers liés à l'utilisation de la structure			
Vestige daté par ¹⁴ C		Datation ¹⁴ C	
Datation des mobiliers liés à l'utilisation	Borne inférieure	Borne supérieure	Fiable ? <input type="checkbox"/> oui
Complements et mobiliers liés à l'abandon de la structure			
Vestige daté par ¹⁴ C		Datation ¹⁴ C	
Datation des mobiliers liés à l'abandon	Borne inférieure	Borne supérieure	Fiable ? <input type="checkbox"/> oui
Complements et mobiliers postérieurs à l'abandon de la structure			
Complements et mobiliers non rattachés à une phase précise			
Datation des mobiliers non rattachés à une phase précise		Borne inférieure	Borne supérieure
			Fiable ? <input type="checkbox"/> oui
Interprétation de la structure	Souterrain		Fiabilité E
Remarques	Aucune information exploitable.		

Situation géographique et contexte géologique			
Département	Côtes-d'Armor (22)	Lieu-dit IGN	Malabry
Commune	Plouguenast	Autre toponyme utilisé	
Coordonnées Lambert II étendu		Position topographique	Rebord
X = 228336	Y = 2376604	Nature du substrat	
Altitude NGF (m) 165		Compacité du substrat	Altéré
Références cadastrales (2014)	Section ZP	Parcelle	133

Découverte, interventions et enregistrement		N° EA Patriarche	22 219 0001
Intervention(s) sur la structure étudiée		N° de la structure	
Année de découverte	1974-1975	Opération(s) liée(s) 364 / LE ROUX Charles-Tanguy / SU / 1 / 1976	
Type(s) d'intervention(s)	Fouille de la structure		
Bibliographie			
<p>Le Roux, Colombel, 1978 - LE ROUX C.-T., COLOMBEL M., "Malabry en Plouguenast (Côtes-du-Nord)", in GIOT P.-R. LECERF Y., LECORNEC J., LE ROUX C.-T., <i>Souterrains armoricains de l'âge du Fer</i>, Rennes, laboratoire "Anthropologie - Préhistoire - Protohistoire - Quaternaire armoricains", 1978, p. 63-65.</p>			

Contexte archéologique		Contexte renseigné ?	non	Habitat rattaché
<input type="checkbox"/> Habitat	<input type="checkbox"/> Voie protohistorique	<input type="checkbox"/> Enclous ou fossés non datés	<input type="checkbox"/> Meule	
<input type="checkbox"/> Espace funéraire	<input type="checkbox"/> Autre architecture souterraine	<input type="checkbox"/> Tessons de céramique	<input type="checkbox"/> Fragments d'argile cuite	
<input type="checkbox"/> Stèle	<input type="checkbox"/> Ensemble de structures mal défini	<input type="checkbox"/> Dépôt de haches à douille		
Structures en lien direct avec l'architecture souterraine <input type="checkbox"/> Fossé <input type="checkbox"/> Habitation probable <input type="checkbox"/> Ensemble de trous de poteaux				

Architecture de la structure		Plan relevé ?	oui	Structure connue dans son ensemble ?	non
Surface totale (m ²)	13,55	Longueur développée (m)	12,00	Nombre d'accès	2
Surface utilisable (m ²)	9,70	Type d'architecture	1113	Nombre de salles distinctes	3
<p>Souterrain composé de deux puits d'accès A1 et de trois salles S1 à S3, reliés entre eux par des chatières P1 à P4. Alors que le puits A1 débouche sur deux salles disposées en équerre, S1 et S2, le puits A2 ne dessert directement que la salle S3. Le puits A2 est pourvu de deux séries d'encoches hémisphériques profondes d'une quinzaine de centimètres, creusées sur deux parois opposées, en alternance. Ces entailles sont certainement destinées à faciliter la descente et la montée.</p>					

Comblements, mobiliers et datations			
Types de mobiliers et vestiges pouvant être attribués à l'âge du Fer, découverts dans la structure			
<input type="checkbox"/> Aucun (non fouillé)	<input type="checkbox"/> Élément lié à la prod. de sel	<input type="checkbox"/> Meule complète ou fragmentée	<input type="checkbox"/> Outillage lithique (silex taillé, perceur...)
<input type="checkbox"/> Aucun (vide)	<input type="checkbox"/> Fragment de bois	<input type="checkbox"/> Objet de parure métallique	<input type="checkbox"/> Peson
<input checked="" type="checkbox"/> Céramique	<input type="checkbox"/> Fgmt de TC avec empreinte de clayonnage	<input type="checkbox"/> Objet de parure non métallique	<input type="checkbox"/> Plaque foyère
<input checked="" type="checkbox"/> Charbon	<input type="checkbox"/> Fragment de terre cuite indéterminé	<input type="checkbox"/> Objet en fer	<input type="checkbox"/> Résidu d'activité métallurgique
<input type="checkbox"/> Chenet	<input type="checkbox"/> Fusaïole	<input type="checkbox"/> Ossement de faune	<input type="checkbox"/> Stèle
<input type="checkbox"/> Coquillage	<input type="checkbox"/> Hache à douille en alliage cuivreux	<input type="checkbox"/> Ossement humain	<input type="checkbox"/> Reste carpologique
<input type="checkbox"/> Creuset	<input type="checkbox"/> Hache lithique polie	<input type="checkbox"/> Ossement indéterminé	
Comblements et mobiliers liés à l'utilisation de la structure			
Vestige daté par ¹⁴ C		Datation ¹⁴ C	
Datation des mobiliers liés à l'utilisation	Borne inférieure	Borne supérieure	Fiable ? <input type="checkbox"/> oui
Comblements et mobiliers liés à l'abandon de la structure			
<p>Lors de l'abandon, les puits d'accès ont été bourrés à l'aide de différents remblais. Le comblement du puits A1 montre, à la base, une couche cendreuse très riche en charbon de bois, puis un remplissage constitué d'apports de terres mêlées, surtout dans les niveaux supérieurs, de tessons. La présence d'une fine cannelure interne sur la lèvre d'un vase invite à considérer une datation tardive, peut-être du II^e s. avant n. è. (datation SB).</p> <p>Le puits A2 a été obturé à l'aide d'un remblai d'arène, contenant quelques blocs de quartz à la base.</p>			
Vestige daté par ¹⁴ C	Charbons à la base du comblement du puits A1	Datation ¹⁴ C	GIF-4078 : 2030 +/- 110 B.P. / dat. 1978 ; 80 av. n. è. / dat. 2015 : 360 av. n. è. - 214 de n. è. ; 95,4 %
Datation des mobiliers liés à l'abandon	Borne inférieure 200	Borne supérieure ?	Fiable ? <input type="checkbox"/> oui
Comblements et mobiliers postérieurs à l'abandon de la structure			
Comblements et mobiliers non rattachés à une phase précise			
Datation des mobiliers non rattachés à une phase précise	Borne inférieure	Borne supérieure	Fiable ? <input type="checkbox"/> oui
Interprétation de la structure	Souterrain		Fiabilité A2
Remarques	Souterrain de l'âge du Fer avéré.		

Documents complémentaires

N°	1	2	3	4	L	l	H rel.	H res.	Aménagements	Surf.	Surf. utile
A1	1	2	0		1,45	1,40	2,65			1,70	
A2	1	2	0		1,10	1,05	3,60		Encoches latérales	1,05	
S1	1	1	2	0	1,70	1,60	1,40			2,20	2,20
S2	1	1	1	0	1,75	1,60		1,25		2,30	2,30
S3	1	1	3	0	3,35	1,90		1,40		5,20	5,20
P1	1	1	2	3	0,30	0,60	1,50			0,25	
P2	1	1	3	0	0,60	0,45	1,15			0,35	
P3	1	1	2	0	0,45	0,50	0,45			0,25	
P4	1	1	0	0	0,55	0,35	?	?		0,25	
St					12,00					13,55	9,70

Décomposition de la structure en éléments constitutifs

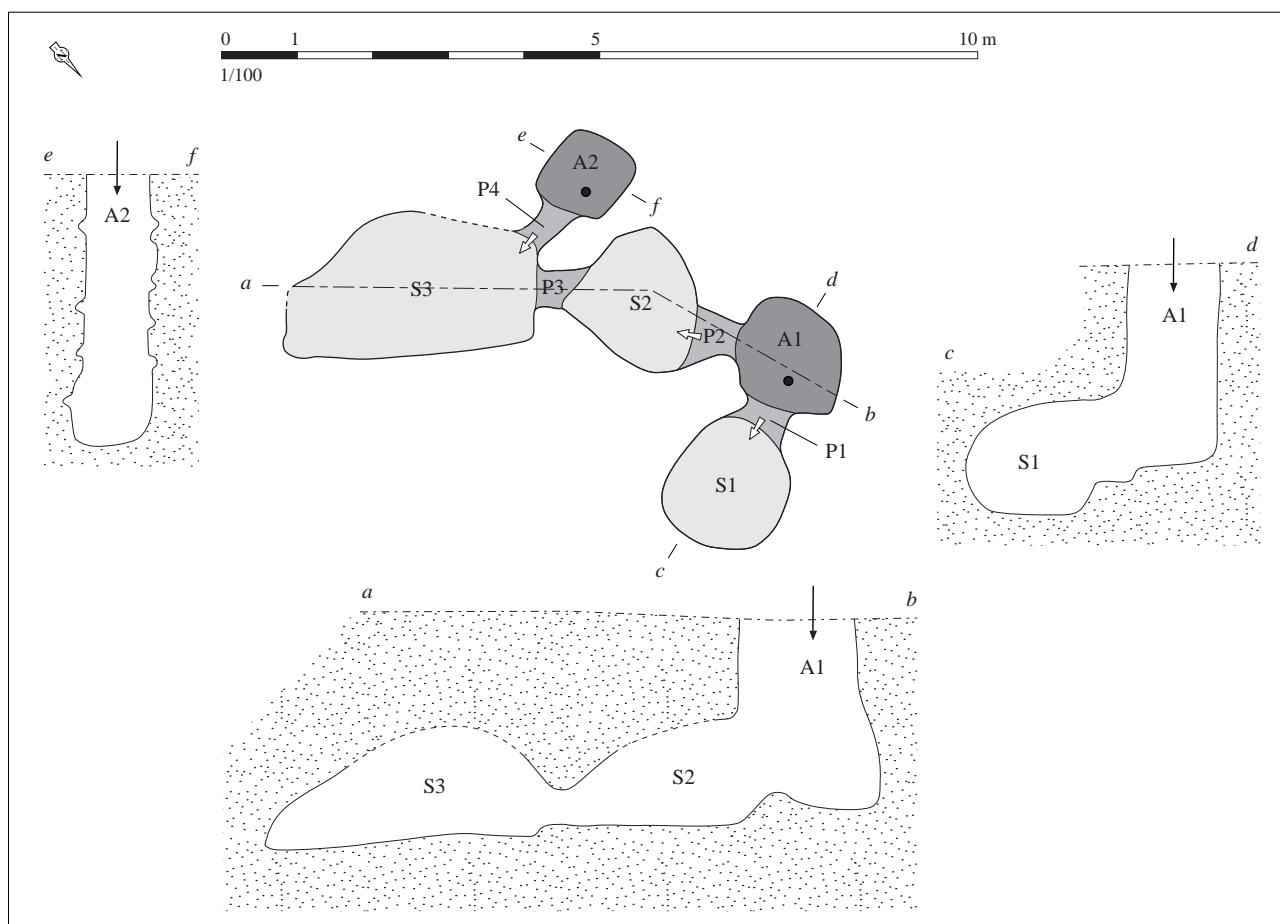

Relevé normalisé de la structure. DAO S. Bossard, d'après Le Roux, Colombel, 1978, p. 48

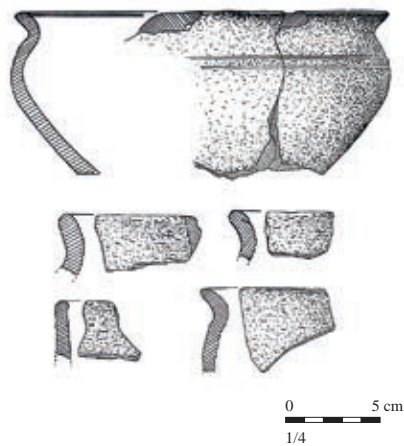

*Mobilier issu des comblements liés à l'abandon de la structure.
D'après Le Roux, Colombel, 1978, p. 49, pl. I*

Situation géographique et contexte géologique			
Département	Finistère (29)	Lieu-dit IGN	Bourg
Commune	Plouguerneau	Autre toponyme utilisé	
Coordonnées Lambert II étendu		Position topographique	Indéterminé
X = 95775	Y = 2422860	Nature du substrat	Indéterminé
Altitude NGF (m) ?		Compacité du substrat	Indéterminé
Références cadastrales (2014)		Section ?	Parcelle ?

Découverte, interventions et enregistrement		N° EA Patriarche	Aucun
Intervention(s) sur la structure étudiée		N° de la structure	
Année de découverte	avant 1877	Opération(s) liée(s)	
Type(s) d'intervention(s)	Signalement		
Bibliographie			
Flagelle, 1877 - FLAGELLE E., "Notes archéologiques sur le département du Finistère", BSAB, t. IV, 1877, p. 55-56.			

Contexte archéologique		Contexte renseigné ?	non	Habitat rattaché
<input type="checkbox"/> Habitat	<input type="checkbox"/> Voie protohistorique	<input type="checkbox"/> Encls ou fossés non datés	<input type="checkbox"/> Meule	
<input type="checkbox"/> Espace funéraire	<input type="checkbox"/> Autre architecture souterraine	<input type="checkbox"/> Tessons de céramique	<input type="checkbox"/> Fragments d'argile cuite	
<input type="checkbox"/> Stèle	<input type="checkbox"/> Ensemble de structures mal défini	<input type="checkbox"/> Dépôt de haches à douille		
Structures en lien direct avec l'architecture souterraine <input type="checkbox"/> Fossé <input type="checkbox"/> Habitation probable <input type="checkbox"/> Ensemble de trous de poteaux				

Architecture de la structure		Plan relevé ?	non	Structure connue dans son ensemble ?	non
Surface totale (m ²)	Longueur développée (m)	Nombre d'accès			
Surface utilisable (m ²)	Type d'architecture	Nombre de salles distinctes			
"Souterrain".					

Complements, mobiliers et datations

Types de mobiliers et vestiges pouvant être attribués à l'âge du Fer, découverts dans la structure

- | | | | |
|---|--|---|--|
| <input checked="" type="checkbox"/> Aucun (non fouillé) | <input type="checkbox"/> Élément lié à la prod. de sel | <input type="checkbox"/> Meule complète ou fragmentée | <input type="checkbox"/> Outillage lithique (silex taillé, perceur...) |
| <input type="checkbox"/> Aucun (vide) | <input type="checkbox"/> Fragment de bois | <input type="checkbox"/> Objet de parure métallique | <input type="checkbox"/> Peson |
| <input type="checkbox"/> Céramique | <input type="checkbox"/> Fgmt de TC avec empreinte de clayonnage | <input type="checkbox"/> Objet de parure non métallique | <input type="checkbox"/> Plaque foyère |
| <input type="checkbox"/> Charbon | <input type="checkbox"/> Fragment de terre cuite indéterminé | <input type="checkbox"/> Objet en fer | <input type="checkbox"/> Résidu d'activité métallurgique |
| <input type="checkbox"/> Chenet | <input type="checkbox"/> Fusaïole | <input type="checkbox"/> Ossement de faune | <input type="checkbox"/> Stèle |
| <input type="checkbox"/> Coquillage | <input type="checkbox"/> Hache à douille en alliage cuivreux | <input type="checkbox"/> Ossement humain | <input type="checkbox"/> Reste carpologique |
| <input type="checkbox"/> Creuset | <input type="checkbox"/> Hache lithique polie | <input type="checkbox"/> Ossement indéterminé | |

Complements et mobiliers liés à l'utilisation de la structure

Vestige daté par ¹⁴CDatation ¹⁴C

Datation des mobiliers liés à l'utilisation

Borne inférieure

Borne supérieure

Fiable ?

 oui

Complements et mobiliers liés à l'abandon de la structure

Vestige daté par ¹⁴CDatation ¹⁴C

Datation des mobiliers liés à l'abandon

Borne inférieure

Borne supérieure

Fiable ?

 oui

Complements et mobiliers postérieurs à l'abandon de la structure

Complements et mobiliers non rattachés à une phase précise

Datation des mobiliers non rattachés à
une phase précise

Borne inférieure

Borne supérieure

Fiable ?

 oui

Interprétation de la structure Souterrain

Fiabilité E

Remarques Aucune information exploitable.

Situation géographique et contexte géologique			
Département	Finistère (29)	Lieu-dit IGN	Kerambarz
Commune	Plouguerneau	Autre toponyme utilisé	
Coordonnées Lambert II étendu		Position topographique	Versant
X = 97006	Y = 2419902	Nature du substrat	Granite
Altitude NGF (m)	46	Compacité du substrat	Altéré
Références cadastrales (2014)	Section ?	Parcelle	?

Découverte, interventions et enregistrement		N° EA Patriarche	29 195 0057 ?
Intervention(s) sur la structure étudiée		N° de la structure	
Année de découverte	2001	Opération(s) liée(s)	
Type(s) d'intervention(s)	Signalement		
Bibliographie			
Le Goffic, 2001 - LE GOFFIC M., "Notices d'archéologie finistérienne (année 2001)", BSAF, t. CXXX, 2001, p. 84.			

Contexte archéologique		Contexte renseigné ?	oui	Habitat rattaché
<input type="checkbox"/> Habitat	<input type="checkbox"/> Voie protohistorique	<input type="checkbox"/> Enclous ou fossés non datés	<input type="checkbox"/> Meule	
<input type="checkbox"/> Espace funéraire	<input type="checkbox"/> Autre architecture souterraine	<input type="checkbox"/> Tessons de céramique	<input type="checkbox"/> Fragments d'argile cuite	
<input checked="" type="checkbox"/> Stèle	<input type="checkbox"/> Ensemble de structures mal défini	<input type="checkbox"/> Dépôt de haches à douille		
Une stèle de l'âge du Fer est conservée à la chapelle de Prad-Paol (EA 29 195 0054), à moins de 400 m au sud-est du lieu-dit Kerambarz. La localisation exacte du souterrain n'a pas pu être retrouvée.				
Structures en lien direct avec l'architecture souterraine <input type="checkbox"/> Fossé <input type="checkbox"/> Habitation probable <input type="checkbox"/> Ensemble de trous de poteaux				

Architecture de la structure		Plan relevé ?	non	Structure connue dans son ensemble ?	non
Surface totale (m ²)	Longueur développée (m)	Nombre d'accès			
Surface utilisable (m ²)	Type d'architecture	Nombre de salles distinctes			
Effondrement.					

Complements, mobiliers et datations			
Types de mobiliers et vestiges pouvant être attribués à l'âge du Fer, découverts dans la structure			
<input checked="" type="checkbox"/> Aucun (non fouillé)	<input type="checkbox"/> Élément lié à la prod. de sel	<input type="checkbox"/> Meule complète ou fragmentée	<input type="checkbox"/> Outillage lithique (silex taillé, perceur...)
<input type="checkbox"/> Aucun (vide)	<input type="checkbox"/> Fragment de bois	<input type="checkbox"/> Objet de parure métallique	<input type="checkbox"/> Peson
<input type="checkbox"/> Céramique	<input type="checkbox"/> Fgmt de TC avec empreinte de clayonnage	<input type="checkbox"/> Objet de parure non métallique	<input type="checkbox"/> Plaque foyère
<input type="checkbox"/> Charbon	<input type="checkbox"/> Fragment de terre cuite indéterminé	<input type="checkbox"/> Objet en fer	<input type="checkbox"/> Résidu d'activité métallurgique
<input type="checkbox"/> Chenet	<input type="checkbox"/> Fusaïole	<input type="checkbox"/> Ossement de faune	<input type="checkbox"/> Stèle
<input type="checkbox"/> Coquillage	<input type="checkbox"/> Hache à douille en alliage cuivreux	<input type="checkbox"/> Ossement humain	<input type="checkbox"/> Reste carpologique
<input type="checkbox"/> Creuset	<input type="checkbox"/> Hache lithique polie	<input type="checkbox"/> Ossement indéterminé	
Complements et mobiliers liés à l'utilisation de la structure			
Vestige daté par ¹⁴ C		Datation ¹⁴ C	
Datation des mobiliers liés à l'utilisation	Borne inférieure	Borne supérieure	Fiable ? <input type="checkbox"/> oui
Complements et mobiliers liés à l'abandon de la structure			
Vestige daté par ¹⁴ C		Datation ¹⁴ C	
Datation des mobiliers liés à l'abandon	Borne inférieure	Borne supérieure	Fiable ? <input type="checkbox"/> oui
Complements et mobiliers postérieurs à l'abandon de la structure			
Complements et mobiliers non rattachés à une phase précise			
Datation des mobiliers non rattachés à une phase précise		Borne inférieure	Borne supérieure
			Fiable ? <input type="checkbox"/> oui
Interprétation de la structure	Cavité	Fiabilité	E
Remarques	Aucune information exploitable.		

Situation géographique et contexte géologique			
Département	Finistère (29)	Lieu-dit IGN	Kergadavarn
Commune	Plouguerneau	Autre toponyme utilisé	
Coordonnées Lambert II étendu		Position topographique	Rebord
X = 96647	Y = 2423606	Nature du substrat	Diorite
Altitude NGF (m) 56		Compacité du substrat	Indéterminé
Références cadastrales (2014)	Section CR	Parcelle	79

Découverte, interventions et enregistrement		N° EA Patriarche	29 195 0069
Intervention(s) sur la structure étudiée		N° de la structure	
Année de découverte	1971	Opération(s) liée(s)	
Type(s) d'intervention(s)	Exploration sommaire		
Bibliographie			
<p>Le Roux, Monnier, 1978 - LE ROUX C.-T., MONNIER J.-L., "Kergadavarn en Plouguerneau (Finistère)", in GIOT P.-R. LECERF Y., LECORNEC J., LE ROUX C.-T., <i>Souterrains armoricains de l'âge du Fer</i>, Rennes, laboratoire "Anthropologie - Préhistoire - Protohistoire - Quaternaire armoricains", 1978, p. 94-95.</p>			

Contexte archéologique		Contexte renseigné ?	non	Habitat rattaché
<input type="checkbox"/> Habitat	<input type="checkbox"/> Voie protohistorique	<input type="checkbox"/> Encls ou fossés non datés	<input type="checkbox"/> Meule	
<input type="checkbox"/> Espace funéraire	<input type="checkbox"/> Autre architecture souterraine	<input type="checkbox"/> Tessons de céramique	<input type="checkbox"/> Fragments d'argile cuite	
<input type="checkbox"/> Stèle	<input type="checkbox"/> Ensemble de structures mal défini	<input type="checkbox"/> Dépôt de haches à douille		
Structures en lien direct avec l'architecture souterraine <input type="checkbox"/> Fossé <input type="checkbox"/> Habitation probable <input type="checkbox"/> Ensemble de trous de poteaux				

Architecture de la structure		Plan relevé ?	oui	Structure connue dans son ensemble ?	non
Surface totale (m ²)	Longueur développée (m)	Nombre d'accès			
Surface utilisable (m ²)	Type d'architecture	Nombre de salles distinctes			
<p>Une seule salle est renseignée - le plan n'apporte que peu d'informations. Souterrain composé d'au moins une chambre au plan irrégulier, mesurant environ 3 m de côté, à partir de laquelle naissent deux galeries, larges de 1,20 m et 0,90 m, respectivement au nord-ouest et à l'ouest-sud-ouest. Le sol de la chambre se situe à 2,80 m de profondeur. L'ensemble des salles identifiées était comblé de terre, à cause d'effondrements anciens.</p>					

Complements, mobiliers et datations

Types de mobiliers et vestiges pouvant être attribués à l'âge du Fer, découverts dans la structure

- | | | | |
|---|--|---|--|
| <input checked="" type="checkbox"/> Aucun (non fouillé) | <input type="checkbox"/> Élément lié à la prod. de sel | <input type="checkbox"/> Meule complète ou fragmentée | <input type="checkbox"/> Outillage lithique (silex taillé, perceur...) |
| <input type="checkbox"/> Aucun (vide) | <input type="checkbox"/> Fragment de bois | <input type="checkbox"/> Objet de parure métallique | <input type="checkbox"/> Peson |
| <input type="checkbox"/> Céramique | <input type="checkbox"/> Fgmt de TC avec empreinte de clayonnage | <input type="checkbox"/> Objet de parure non métallique | <input type="checkbox"/> Plaque foyère |
| <input type="checkbox"/> Charbon | <input type="checkbox"/> Fragment de terre cuite indéterminé | <input type="checkbox"/> Objet en fer | <input type="checkbox"/> Résidu d'activité métallurgique |
| <input type="checkbox"/> Chenet | <input type="checkbox"/> Fusaïole | <input type="checkbox"/> Ossement de faune | <input type="checkbox"/> Stèle |
| <input type="checkbox"/> Coquillage | <input type="checkbox"/> Hache à douille en alliage cuivreux | <input type="checkbox"/> Ossement humain | <input type="checkbox"/> Reste carpologique |
| <input type="checkbox"/> Creuset | <input type="checkbox"/> Hache lithique polie | <input type="checkbox"/> Ossement indéterminé | |

Complements et mobiliers liés à l'utilisation de la structure

Vestige daté par ¹⁴CDatation ¹⁴C

Datation des mobiliers liés à l'utilisation

Borne inférieure

Borne supérieure

Fiable ?

 oui

Complements et mobiliers liés à l'abandon de la structure

Vestige daté par ¹⁴CDatation ¹⁴C

Datation des mobiliers liés à l'abandon

Borne inférieure

Borne supérieure

Fiable ?

 oui

Complements et mobiliers postérieurs à l'abandon de la structure

Complements et mobiliers non rattachés à une phase précise

Datation des mobiliers non rattachés à une phase précise

Borne inférieure

Borne supérieure

Fiable ?

 oui

Interprétation de la structure Souterrain

Fiabilité D

Remarques Souterrain non daté.

Situation géographique et contexte géologique			
Département	Finistère (29)	Lieu-dit IGN	Kerhavell
Commune	Plouguerneau	Autre toponyme utilisé	Keravel
Coordonnées Lambert II étendu		Position topographique	Rebord
X = 93373	Y = 2422842	Nature du substrat	
Altitude NGF (m)	37	Compacité du substrat	Altération variable
Références cadastrales (2014)	Section L	Parcelle	1268

Découverte, interventions et enregistrement		N° EA Patriarche	29 195 0013
Intervention(s) sur la structure étudiée	<i>N° de la structure</i>		
Année de découverte	1970	<i>Opération(s) liée(s)</i>	
Type(s) d'intervention(s)	Fouille partielle de la structure		
Bibliographie			
<p>Giot, Le Roux, 1971 - GIOT P.-R., LE ROUX C.-T., "Le souterrain de l'âge du Fer de Keravel en Plouguerneau (Finistère)", <i>AB</i>, t. 78, n° 1, 1971, p. 139-147.</p> <p>Giot, 1972 - GIOT P.-R., "Chronique des datations radiocarbone armoricaines", <i>AB</i>, t. 79, n° 1, 1972, p. 121.</p> <p>Cherel et al., à paraître - CHEREL A.-F., MENEZ Y., LIERVILLE O., "Les céramiques gauloises en Bretagne. Évolution des formes et des décors entre le VI^e et I^{er} siècle avant notre ère", à paraître.</p>			

Contexte archéologique		Contexte renseigné ?	non	Habitat rattaché
<input type="checkbox"/> Habitat	<input type="checkbox"/> Voie protohistorique	<input type="checkbox"/> Encls ou fossés non datés	<input type="checkbox"/> Meule	
<input type="checkbox"/> Espace funéraire	<input type="checkbox"/> Autre architecture souterraine	<input type="checkbox"/> Tessons de céramique	<input type="checkbox"/> Fragments d'argile cuite	
<input type="checkbox"/> Stèle	<input type="checkbox"/> Ensemble de structures mal défini	<input type="checkbox"/> Dépôt de haches à douille		
Structures en lien direct avec l'architecture souterraine <input type="checkbox"/> Fossé <input type="checkbox"/> Habitation probable <input type="checkbox"/> Ensemble de trous de poteaux				

Architecture de la structure		Plan relevé ?	oui	Structure connue dans son ensemble ?	non
Surface totale (m ²)	13,65+	Longueur développée (m)	9,00+	Nombre d'accès	1+
Surface utilisable (m ²)	12,95+	Type d'architecture	1113	Nombre de salles distinctes	3+
<p>Souterrain composé d'un puits d'accès A1 et de trois salles S1 à S3, séparées par des chatières P1 et P2. Le comblement du puits d'accès n'ayant pas été fouillé entièrement, il est possible que le souterrain se prolonge au-delà. Au niveau de la chatière P1, une dalle verticale était installée près de la paroi nord-ouest ; des blocs de pierre découverts en contrebas, à l'entrée de la salle S2, pourraient avoir appartenu à un muret de pierre sèche disposé entre cette dalle et la paroi, afin de réduire la largeur assez importante de la chatière P1, et de scinder la salle S1 en deux pièces distinctes.</p>					

Comblements, mobiliers et datations

Types de mobiliers et vestiges pouvant être attribués à l'âge du Fer, découverts dans la structure

- | | | | |
|---|---|---|--|
| <input type="checkbox"/> Aucun (non fouillé) | <input type="checkbox"/> Élément lié à la prod. de sel | <input type="checkbox"/> Meule complète ou fragmentée | <input type="checkbox"/> Outillage lithique (silex taillé, perceur...) |
| <input type="checkbox"/> Aucun (vide) | <input type="checkbox"/> Fragment de bois | <input type="checkbox"/> Objet de parure métallique | <input type="checkbox"/> Peson |
| <input checked="" type="checkbox"/> Céramique | <input type="checkbox"/> Fgmt de TC avec empreinte de clayonnage | <input type="checkbox"/> Objet de parure non métallique | <input type="checkbox"/> Plaque foyère |
| <input checked="" type="checkbox"/> Charbon | <input checked="" type="checkbox"/> Fragment de terre cuite indéterminé | <input type="checkbox"/> Objet en fer | <input type="checkbox"/> Résidu d'activité métallurgique |
| <input type="checkbox"/> Chenet | <input checked="" type="checkbox"/> Fusaïole | <input type="checkbox"/> Ossement de faune | <input type="checkbox"/> Stèle |
| <input type="checkbox"/> Coquillage | <input type="checkbox"/> Hache à douille en alliage cuivreux | <input type="checkbox"/> Ossement humain | <input type="checkbox"/> Reste carpologique |
| <input type="checkbox"/> Creuset | <input type="checkbox"/> Hache lithique polie | <input type="checkbox"/> Ossement indéterminé | |

Comblements et mobiliers liés à l'utilisation de la structure

Un niveau d'occupation constitué de terre contenant 67 tessons, des débris de charbons de bois, deux fusaïoles en terre cuite, des fragments d'argile cuite, quelques petits galets et un fragment d'os brûlé recouvrait le sol des salles S1, S2 et l'entrée de la salle S3. L'horizontalité de cette couche permet d'y reconnaître un niveau lié à l'utilisation et non un remblai déversé lors de l'abandon. Le mobilier céramique a été attribué à la première moitié du V^e s. avant n. è. (Cherel *et al.*, à paraître).

<i>Vestige daté par ¹⁴C</i>	Charbon provenant du niveau d'occupation	<i>Datation ¹⁴C</i>	GIF-1969 : 2540 +/- 110 B.P. Dat. 1972 : 700-480 av. n. è. Dat. 2015 : 895-402 av. n. è. ; 95,4 %.
--	--	--------------------------------	--

<i>Datation des mobiliers liés à l'utilisation</i>	<i>Borne inférieure</i> 500	<i>Borne supérieure</i> 450	<i>Fiable ?</i> <input checked="" type="checkbox"/> oui
--	-----------------------------	-----------------------------	---

Comblements et mobiliers liés à l'abandon de la structure

Le puits d'accès A1 a été comblé à l'aide de gros moellons et gros galets à la base, puis par un apport de terre stérile.

<i>Vestige daté par ¹⁴C</i>	<i>Datation ¹⁴C</i>
--	--------------------------------

<i>Datation des mobiliers liés à l'abandon</i>	<i>Borne inférieure</i>	<i>Borne supérieure</i>	<i>Fiable ?</i> <input type="checkbox"/> oui
--	-------------------------	-------------------------	--

Comblements et mobiliers postérieurs à l'abandon de la structure

Une couche d'arène pulvérulente, résultant de l'effritement séculaire des voûtes, recouvrait les niveaux d'occupation et d'abandon dans l'ensemble des salles, sur une épaisseur moyenne d'une dizaine de centimètres.

Comblements et mobiliers non rattachés à une phase précise

<i>Datation des mobiliers non rattachés à une phase précise</i>	<i>Borne inférieure</i>	<i>Borne supérieure</i>	<i>Fiable ?</i> <input type="checkbox"/> oui
---	-------------------------	-------------------------	--

Interprétation de la structure	Souterrain	Fiabilité	A2
---------------------------------------	------------	------------------	----

Remarques	Souterrain de l'âge du Fer avéré.
------------------	-----------------------------------

Documents complémentaires

N°	1	2	3	4	L	l	H rel.	H res.	Aménagements	Surf.	Surf. utile
A1	1	0	0		?	?	1,60			?	
S1	1	3	1	0	4,20	1,15	0,80	0,80		4,40	4,40
S2	1	1	1	0	3,40	1,30		1,30		4,35	4,35
S3	1	1	1	0	2,95	1,90		1,15		4,20	4,20
P1	1	1	3	0	0,40	1,00	0,55	0,55	Dalle voire muret	0,45	
P2	1	1	0	4	0,50	0,50		0,80		0,25	
St					9,00+					13,65+	12,95+

Décomposition de la structure en éléments constitutifs

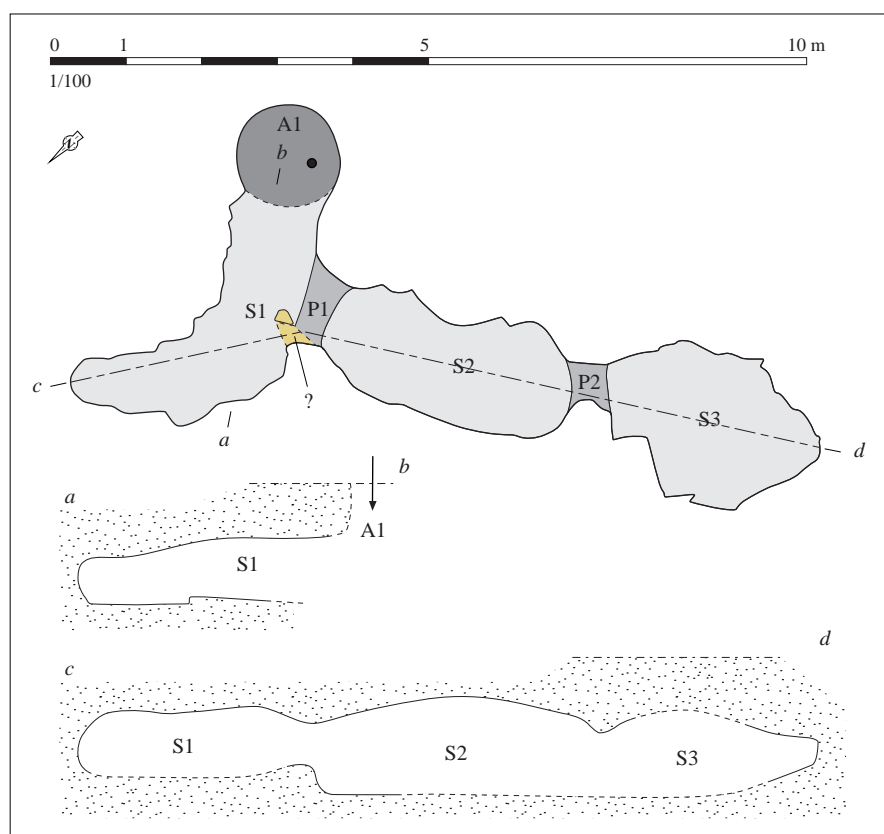

Relevé normalisé de la structure. DAO S. Bossard, d'après Giot, Le Roux, 1971, p. 140, fig. 1

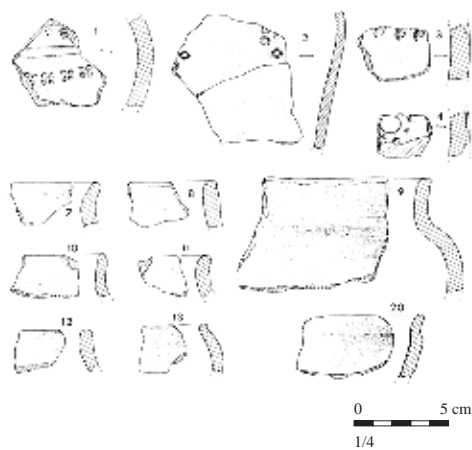

Mobilier issu des comblements liés à l'abandon de la structure.

D'après Giot, Le Roux, 1971, p. 145 fig. 2

Situation géographique et contexte géologique			
Département	Finistère (29)	Lieu-dit IGN	Kerizoc
Commune	Plouguerneau	Autre toponyme utilisé	
Coordonnées Lambert II étendu		Position topographique	Indéterminé
X = 99140	Y = 2424400	Nature du substrat	Indéterminé
Altitude NGF (m) ?		Compacité du substrat	Indéterminé
Références cadastrales (2014)	Section ?	Parcelle ?	

Découverte, interventions et enregistrement		N° EA Patriarche	29 195 0063
Intervention(s) sur la structure étudiée		N° de la structure	
Année de découverte	1989	Opération(s) liée(s)	
Type(s) d'intervention(s)	Signalement		
Bibliographie			
Documentation du SRA Bretagne.			

Contexte archéologique		Contexte renseigné ?	non	Habitat rattaché
<input type="checkbox"/> Habitat	<input type="checkbox"/> Voie protohistorique	<input type="checkbox"/> Enclos ou fossés non datés	<input type="checkbox"/> Meule	
<input type="checkbox"/> Espace funéraire	<input type="checkbox"/> Autre architecture souterraine	<input type="checkbox"/> Tessons de céramique	<input type="checkbox"/> Fragments d'argile cuite	
<input type="checkbox"/> Stèle	<input type="checkbox"/> Ensemble de structures mal défini	<input type="checkbox"/> Dépôt de haches à douille		
Structures en lien direct avec l'architecture souterraine <input type="checkbox"/> Fossé <input type="checkbox"/> Habitation probable <input type="checkbox"/> Ensemble de trous de poteaux				

Architecture de la structure		Plan relevé ?	non	Structure connue dans son ensemble ?	non
Surface totale (m ²)	Longueur développée (m)	Nombre d'accès			
Surface utilisable (m ²)	Type d'architecture	Nombre de salles distinctes			
Aucune information.					

Complements, mobiliers et datations			
Types de mobiliers et vestiges pouvant être attribués à l'âge du Fer, découverts dans la structure			
<input checked="" type="checkbox"/> Aucun (non fouillé)	<input type="checkbox"/> Élément lié à la prod. de sel	<input type="checkbox"/> Meule complète ou fragmentée	<input type="checkbox"/> Outillage lithique (silex taillé, perceur...)
<input type="checkbox"/> Aucun (vide)	<input type="checkbox"/> Fragment de bois	<input type="checkbox"/> Objet de parure métallique	<input type="checkbox"/> Peson
<input type="checkbox"/> Céramique	<input type="checkbox"/> Fgmt de TC avec empreinte de clayonnage	<input type="checkbox"/> Objet de parure non métallique	<input type="checkbox"/> Plaque foyère
<input type="checkbox"/> Charbon	<input type="checkbox"/> Fragment de terre cuite indéterminé	<input type="checkbox"/> Objet en fer	<input type="checkbox"/> Résidu d'activité métallurgique
<input type="checkbox"/> Chenet	<input type="checkbox"/> Fusaïole	<input type="checkbox"/> Ossement de faune	<input type="checkbox"/> Stèle
<input type="checkbox"/> Coquillage	<input type="checkbox"/> Hache à douille en alliage cuivreux	<input type="checkbox"/> Ossement humain	<input type="checkbox"/> Reste carpologique
<input type="checkbox"/> Creuset	<input type="checkbox"/> Hache lithique polie	<input type="checkbox"/> Ossement indéterminé	
Complements et mobiliers liés à l'utilisation de la structure			
Vestige daté par ¹⁴ C		Datation ¹⁴ C	
Datation des mobiliers liés à l'utilisation	Borne inférieure	Borne supérieure	Fiable ? <input type="checkbox"/> oui
Complements et mobiliers liés à l'abandon de la structure			
Vestige daté par ¹⁴ C		Datation ¹⁴ C	
Datation des mobiliers liés à l'abandon	Borne inférieure	Borne supérieure	Fiable ? <input type="checkbox"/> oui
Complements et mobiliers postérieurs à l'abandon de la structure			
Complements et mobiliers non rattachés à une phase précise			
Datation des mobiliers non rattachés à une phase précise		Borne inférieure	Borne supérieure
			Fiable ? <input type="checkbox"/> oui
Interprétation de la structure	Cavité	Fiabilité	E
Remarques	Aucune information exploitable.		

Situation géographique et contexte géologique			
Département	Finistère (29)	Lieu-dit IGN	Kervili
Commune	Plouguerneau	Autre toponyme utilisé	Kervily
Coordonnées Lambert II étendu		Position topographique	Rebord
X = 94420	Y = 2422000	Nature du substrat	
Altitude NGF (m)	60	Compacité du substrat	
Références cadastrales (2014)	Section L	Parcelle	?

Découverte, interventions et enregistrement		N° EA Patriarche	Aucun
Intervention(s) sur la structure étudiée		N° de la structure	
Année de découverte	1972	Opération(s) liée(s)	
Type(s) d'intervention(s)	Relevé		
Bibliographie			
<p>Le Roux, 1978 - LE ROUX C.-T., "Kervily en Plouguerneau (Finistère)", in GIOT P.-R. LECERF Y., LECORNEC J., LE ROUX C.-T., <i>Souterrains armoricains de l'âge du Fer</i>, Rennes, laboratoire "Anthropologie - Préhistoire - Protohistoire - Quaternaire armoricains", 1978, p. 96-97.</p>			

Contexte archéologique		Contexte renseigné ?	oui	Habitat rattaché
<input type="checkbox"/> Habitat	<input type="checkbox"/> Voie protohistorique	<input type="checkbox"/> Enclous ou fossés non datés	<input type="checkbox"/> Meule	
<input type="checkbox"/> Espace funéraire	<input type="checkbox"/> Autre architecture souterraine	<input type="checkbox"/> Tessons de céramique	<input type="checkbox"/> Fragments d'argile cuite	
<input checked="" type="checkbox"/> Stèle	<input type="checkbox"/> Ensemble de structures mal défini	<input type="checkbox"/> Dépôt de haches à douille		
Une stèle de l'âge du Fer conservée sur le même lieu-dit (EA 29 195 0048).				
Structures en lien direct avec l'architecture souterraine <input type="checkbox"/> Fossé <input type="checkbox"/> Habitation probable <input type="checkbox"/> Ensemble de trous de poteaux				

Architecture de la structure		Plan relevé ?	oui	Structure connue dans son ensemble ?	non
Surface totale (m ²)	12,60 ?	Longueur développée (m)	8,00 ?	Nombre d'accès	?
Surface utilisable (m ²)	?	Type d'architecture		Nombre de salles distinctes	?
Vaste salle souterraine au contour irrégulier. Il est difficile d'y distinguer plusieurs salles ou passages, et aucun accès n'est mentionné. Les complements n'ont pas permis d'explorer l'ensemble de la salle.					

Comblements, mobiliers et datations			
Types de mobiliers et vestiges pouvant être attribués à l'âge du Fer, découverts dans la structure			
<input checked="" type="checkbox"/> Aucun (non fouillé)	<input type="checkbox"/> Élément lié à la prod. de sel	<input type="checkbox"/> Meule complète ou fragmentée	<input type="checkbox"/> Outillage lithique (silex taillé, perceur...)
<input type="checkbox"/> Aucun (vide)	<input type="checkbox"/> Fragment de bois	<input type="checkbox"/> Objet de parure métallique	<input type="checkbox"/> Peson
<input type="checkbox"/> Céramique	<input type="checkbox"/> Fgmt de TC avec empreinte de clayonnage	<input type="checkbox"/> Objet de parure non métallique	<input type="checkbox"/> Plaque foyère
<input type="checkbox"/> Charbon	<input type="checkbox"/> Fragment de terre cuite indéterminé	<input type="checkbox"/> Objet en fer	<input type="checkbox"/> Résidu d'activité métallurgique
<input type="checkbox"/> Chenet	<input type="checkbox"/> Fusaïole	<input type="checkbox"/> Ossement de faune	<input type="checkbox"/> Stèle
<input type="checkbox"/> Coquillage	<input type="checkbox"/> Hache à douille en alliage cuivreux	<input type="checkbox"/> Ossement humain	<input type="checkbox"/> Reste carpologique
<input type="checkbox"/> Creuset	<input type="checkbox"/> Hache lithique polie	<input type="checkbox"/> Ossement indéterminé	
Comblements et mobiliers liés à l'utilisation de la structure			
Vestige daté par ¹⁴ C		Datation ¹⁴ C	
Datation des mobiliers liés à l'utilisation	Borne inférieure	Borne supérieure	Fiable ? <input type="checkbox"/> oui
Comblements et mobiliers liés à l'abandon de la structure			
Vestige daté par ¹⁴ C		Datation ¹⁴ C	
Datation des mobiliers liés à l'abandon	Borne inférieure	Borne supérieure	Fiable ? <input type="checkbox"/> oui
Comblements et mobiliers postérieurs à l'abandon de la structure			
Comblements et mobiliers non rattachés à une phase précise			
La salle était envahie de boue séchée jusqu'à 0,40 m du plafond ; les comblements n'ont pas été fouillés.			
Datation des mobiliers non rattachés à une phase précise	Borne inférieure	Borne supérieure	Fiable ? <input type="checkbox"/> oui
Interprétation de la structure	Souterrain	Fiabilité	D
Remarques	Souterrain non daté.		

Documents complémentaires

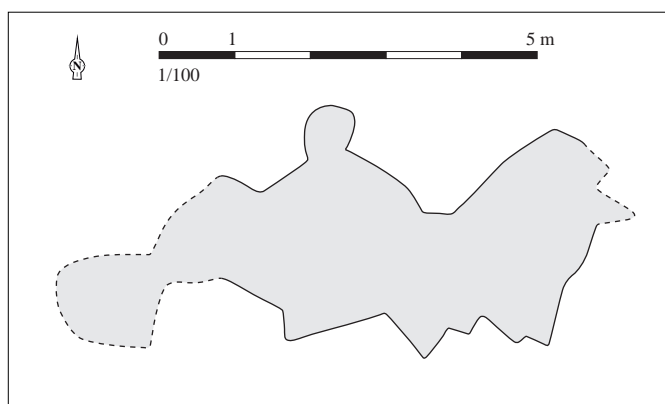

Relevé normalisé de la structure. DAO S. Bossard, d'après Le Roux, 1978, p. 97

Situation géographique et contexte géologique

Département	Finistère (29)	Lieu-dit IGN	Leuré
Commune	Plouguerneau	Autre toponyme utilisé	
Coordonnées Lambert II étendu		Position topographique	Versant
X =	99098	Nature du substrat	Leucogranite
Y =	2423745	Compacité du substrat	Indéterminé
Altitude NGF (m)	67		
Références cadastrales (2014)	Section	WC	Parcelle 56

Découverte, interventions et enregistrement

N° EA Patriarche 29 195 0016

Intervention(s) sur la structure étudiée	N° de la structure
Année de découverte 1989	Opération(s) liée(s)
Type(s) d'intervention(s) Signalement	

Bibliographie

Documentation du SRA Bretagne.

Contexte archéologique

Contexte renseigné ? non

Habitat rattaché

- Habitat Voie protohistorique Enclos ou fossés non datés Meule
 Espace funéraire Autre architecture souterraine Tessons de céramique Fragments d'argile cuite
 Stèle Ensemble de structures mal défini Dépôt de haches à douille

Structures en lien direct avec l'architecture souterraine Fossé Habitation probable Ensemble de trous de poteaux**Architecture de la structure**

Plan relevé ? non

Structure connue dans son ensemble ? non

Surface totale (m ²)	Longueur développée (m)	Nombre d'accès
Surface utilisable (m ²)	Type d'architecture	Nombre de salles distinctes

"Souterrain".

Complements, mobiliers et datations

Types de mobiliers et vestiges pouvant être attribués à l'âge du Fer, découverts dans la structure

- | | | | |
|---|--|---|--|
| <input checked="" type="checkbox"/> Aucun (non fouillé) | <input type="checkbox"/> Élément lié à la prod. de sel | <input type="checkbox"/> Meule complète ou fragmentée | <input type="checkbox"/> Outillage lithique (silex taillé, percuteur...) |
| <input type="checkbox"/> Aucun (vide) | <input type="checkbox"/> Fragment de bois | <input type="checkbox"/> Objet de parure métallique | <input type="checkbox"/> Peson |
| <input type="checkbox"/> Céramique | <input type="checkbox"/> Fgmt de TC avec empreinte de clayonnage | <input type="checkbox"/> Objet de parure non métallique | <input type="checkbox"/> Plaque foyère |
| <input type="checkbox"/> Charbon | <input type="checkbox"/> Fragment de terre cuite indéterminé | <input type="checkbox"/> Objet en fer | <input type="checkbox"/> Résidu d'activité métallurgique |
| <input type="checkbox"/> Chenet | <input type="checkbox"/> Fusaïole | <input type="checkbox"/> Ossement de faune | <input type="checkbox"/> Stèle |
| <input type="checkbox"/> Coquillage | <input type="checkbox"/> Hache à douille en alliage cuivreux | <input type="checkbox"/> Ossement humain | <input type="checkbox"/> Reste carpologique |
| <input type="checkbox"/> Creuset | <input type="checkbox"/> Hache lithique polie | <input type="checkbox"/> Ossement indéterminé | |

Complements et mobiliers liés à l'utilisation de la structure

Vestige daté par ¹⁴CDatation ¹⁴C

Datation des mobiliers liés à l'utilisation

Borne inférieure

Borne supérieure

Fiable ?

 oui

Complements et mobiliers liés à l'abandon de la structure

Vestige daté par ¹⁴CDatation ¹⁴C

Datation des mobiliers liés à l'abandon

Borne inférieure

Borne supérieure

Fiable ?

 oui

Complements et mobiliers postérieurs à l'abandon de la structure

Complements et mobiliers non rattachés à une phase précise

Datation des mobiliers non rattachés à
une phase précise

Borne inférieure

Borne supérieure

Fiable ?

 oui

Interprétation de la structure Cavitité

Fiabilité D

Remarques Aucune information exploitable.

Situation géographique et contexte géologique

Département	Finistère (29)	Lieu-dit IGN	Tréméal
Commune	Plouguerneau	Autre toponyme utilisé	
Coordonnées Lambert II étendu		Position topographique	Versant
X =	93046	Nature du substrat	Granite
Y =	2423448	Compacité du substrat	Indéterminé
Altitude NGF (m)	18		
Références cadastrales (2014)	Section	M	Parcelle 559 ; 560

Découverte, interventions et enregistrement

N° EA Patriarche 29 195 0055

Intervention(s) sur la structure étudiée	N° de la structure
Année de découverte 1984	Opération(s) liée(s)
Type(s) d'intervention(s) Signalement	

Bibliographie

Documentation du SRA Bretagne.

Contexte archéologique

Contexte renseigné ? non

Habitat rattaché

- Habitat Voie protohistorique Enclos ou fossés non datés Meule
 Espace funéraire Autre architecture souterraine Tessons de céramique Fragments d'argile cuite
 Stèle Ensemble de structures mal défini Dépôt de haches à douille

Structures en lien direct avec l'architecture souterraine Fossé Habitation probable Ensemble de trous de poteaux**Architecture de la structure**

Plan relevé ? non

Structure connue dans son ensemble ? non

Surface totale (m ²)	Longueur développée (m)	Nombre d'accès
Surface utilisable (m ²)	Type d'architecture	Nombre de salles distinctes

"Souterrain".

Complements, mobiliers et datations

Types de mobiliers et vestiges pouvant être attribués à l'âge du Fer, découverts dans la structure

- | | | | |
|---|--|---|--|
| <input checked="" type="checkbox"/> Aucun (non fouillé) | <input type="checkbox"/> Élément lié à la prod. de sel | <input type="checkbox"/> Meule complète ou fragmentée | <input type="checkbox"/> Outillage lithique (silex taillé, percuteur...) |
| <input type="checkbox"/> Aucun (vide) | <input type="checkbox"/> Fragment de bois | <input type="checkbox"/> Objet de parure métallique | <input type="checkbox"/> Peson |
| <input type="checkbox"/> Céramique | <input type="checkbox"/> Fgmt de TC avec empreinte de clayonnage | <input type="checkbox"/> Objet de parure non métallique | <input type="checkbox"/> Plaque foyère |
| <input type="checkbox"/> Charbon | <input type="checkbox"/> Fragment de terre cuite indéterminé | <input type="checkbox"/> Objet en fer | <input type="checkbox"/> Résidu d'activité métallurgique |
| <input type="checkbox"/> Chenet | <input type="checkbox"/> Fusaïole | <input type="checkbox"/> Ossement de faune | <input type="checkbox"/> Stèle |
| <input type="checkbox"/> Coquillage | <input type="checkbox"/> Hache à douille en alliage cuivreux | <input type="checkbox"/> Ossement humain | <input type="checkbox"/> Reste carpologique |
| <input type="checkbox"/> Creuset | <input type="checkbox"/> Hache lithique polie | <input type="checkbox"/> Ossement indéterminé | |

Complements et mobiliers liés à l'utilisation de la structure

*Vestige daté par ¹⁴C**Datation ¹⁴C**Datation des mobiliers liés à l'utilisation**Borne inférieure**Borne supérieure**Fiable ?* oui

Complements et mobiliers liés à l'abandon de la structure

*Vestige daté par ¹⁴C**Datation ¹⁴C**Datation des mobiliers liés à l'abandon**Borne inférieure**Borne supérieure**Fiable ?* oui

Complements et mobiliers postérieurs à l'abandon de la structure

Complements et mobiliers non rattachés à une phase précise

*Datation des mobiliers non rattachés à une phase précise**Borne inférieure**Borne supérieure**Fiabilité* oui

Interprétation de la structure Souterrain

Fiabilité E

Remarques Aucune information exploitable.

Situation géographique et contexte géologique			
Département	Côtes-d'Armor (22)	Lieu-dit IGN	Kergroaz
Commune	Plouguernével	Autre toponyme utilisé	
Coordonnées Lambert II étendu		Position topographique	Fond de vallée
X = 183095	Y = 2375699	Nature du substrat	Schiste
Altitude NGF (m)	185	Compacité du substrat	Indéterminé
Références cadastrales (2014)	Section ?	Parcelle ?	

Découverte, interventions et enregistrement		N° EA Patriarche	22 220 0006
Intervention(s) sur la structure étudiée		N° de la structure	
Année de découverte	1993	Opération(s) liée(s)	
Type(s) d'intervention(s)	Signalement		
Bibliographie			
<p>Provost, 2005 - PROVOST A., <i>Inventaire du patrimoine archéologique du Centre-Ouest Bretagne. Tome 1/5. Rapport de l'opération 2003-2004 de prospection-inventaire</i>, documentation du SRA Bretagne, 2005, n. p. [RAP02085]</p>			

Contexte archéologique		Contexte renseigné ?	non	Habitat rattaché
<input type="checkbox"/> Habitat	<input type="checkbox"/> Voie protohistorique	<input type="checkbox"/> Enclos ou fossés non datés	<input type="checkbox"/> Meule	
<input type="checkbox"/> Espace funéraire	<input type="checkbox"/> Autre architecture souterraine	<input type="checkbox"/> Tessons de céramique	<input type="checkbox"/> Fragments d'argile cuite	
<input type="checkbox"/> Stèle	<input type="checkbox"/> Ensemble de structures mal défini	<input type="checkbox"/> Dépôt de haches à douille		
Structures en lien direct avec l'architecture souterraine				
<input type="checkbox"/> Fossé <input type="checkbox"/> Habitation probable <input type="checkbox"/> Ensemble de trous de poteaux				

Architecture de la structure		Plan relevé ?	non	Structure connue dans son ensemble ?	non
Surface totale (m ²)	Longueur développée (m)	Nombre d'accès			
Surface utilisable (m ²)	Type d'architecture	Nombre de salles distinctes			
Aucune information.					

Complements, mobiliers et datations

Types de mobiliers et vestiges pouvant être attribués à l'âge du Fer, découverts dans la structure

- | | | | |
|---|--|---|--|
| <input checked="" type="checkbox"/> Aucun (non fouillé) | <input type="checkbox"/> Élément lié à la prod. de sel | <input type="checkbox"/> Meule complète ou fragmentée | <input type="checkbox"/> Outillage lithique (silex taillé, percuteur...) |
| <input type="checkbox"/> Aucun (vide) | <input type="checkbox"/> Fragment de bois | <input type="checkbox"/> Objet de parure métallique | <input type="checkbox"/> Peson |
| <input type="checkbox"/> Céramique | <input type="checkbox"/> Fgmt de TC avec empreinte de clayonnage | <input type="checkbox"/> Objet de parure non métallique | <input type="checkbox"/> Plaque foyère |
| <input type="checkbox"/> Charbon | <input type="checkbox"/> Fragment de terre cuite indéterminé | <input type="checkbox"/> Objet en fer | <input type="checkbox"/> Résidu d'activité métallurgique |
| <input type="checkbox"/> Chenet | <input type="checkbox"/> Fusaïole | <input type="checkbox"/> Ossement de faune | <input type="checkbox"/> Stèle |
| <input type="checkbox"/> Coquillage | <input type="checkbox"/> Hache à douille en alliage cuivreux | <input type="checkbox"/> Ossement humain | <input type="checkbox"/> Reste carpologique |
| <input type="checkbox"/> Creuset | <input type="checkbox"/> Hache lithique polie | <input type="checkbox"/> Ossement indéterminé | |

Complements et mobiliers liés à l'utilisation de la structure

Vestige daté par ¹⁴CDatation ¹⁴C

Datation des mobiliers liés à l'utilisation

Borne inférieure

Borne supérieure

Fiable ?

 oui

Complements et mobiliers liés à l'abandon de la structure

Vestige daté par ¹⁴CDatation ¹⁴C

Datation des mobiliers liés à l'abandon

Borne inférieure

Borne supérieure

Fiable ?

 oui

Complements et mobiliers postérieurs à l'abandon de la structure

Complements et mobiliers non rattachés à une phase précise

Datation des mobiliers non rattachés à
une phase précise

Borne inférieure

Borne supérieure

Fiable ?

 oui

Interprétation de la structure Cavités

Fiabilité E

Remarques Aucune information exploitable.

Situation géographique et contexte géologique			
Département	Côtes-d'Armor (22)	Lieu-dit IGN	La Roche Jaune
Commune	Plouguiel	Autre toponyme utilisé	
Coordonnées Lambert II étendu		Position topographique	Indéterminé
X = 192540	Y = 2439475	Nature du substrat	Indéterminé
Altitude NGF (m) ?		Compacité du substrat	Indéterminé
Références cadastrales (2014)		Section ?	Parcelle ?

Découverte, interventions et enregistrement		N° EA Patriarche	Aucun
Intervention(s) sur la structure étudiée		N° de la structure	
Année de découverte	1958	Opération(s) liée(s)	
Type(s) d'intervention(s)	Description sommaire		
Bibliographie			
Giot, 1960 - GIOT P.-R., "Les souterrains armoricains de l'âge du Fer", AB, t. 67, n° 1, 1960, p. 48.			

Contexte archéologique		Contexte renseigné ?	non	Habitat rattaché
<input type="checkbox"/> Habitat	<input type="checkbox"/> Voie protohistorique	<input type="checkbox"/> Enclos ou fossés non datés	<input type="checkbox"/> Meule	
<input type="checkbox"/> Espace funéraire	<input type="checkbox"/> Autre architecture souterraine	<input type="checkbox"/> Tessons de céramique	<input type="checkbox"/> Fragments d'argile cuite	
<input type="checkbox"/> Stèle	<input type="checkbox"/> Ensemble de structures mal défini	<input type="checkbox"/> Dépôt de haches à douille		
Structures en lien direct avec l'architecture souterraine				
<input type="checkbox"/> Fossé <input type="checkbox"/> Habitation probable <input type="checkbox"/> Ensemble de trous de poteaux				

Architecture de la structure		Plan relevé ?	non	Structure connue dans son ensemble ?	non
Surface totale (m ²)	Longueur développée (m)	Nombre d'accès			
Surface utilisable (m ²)	Type d'architecture	Nombre de salles distinctes			
Souterrain d'une dizaine de mètres de long, haut d'environ 1,50 m.					

Complements, mobiliers et datations

Types de mobiliers et vestiges pouvant être attribués à l'âge du Fer, découverts dans la structure

- | | | | |
|---|--|---|--|
| <input checked="" type="checkbox"/> Aucun (non fouillé) | <input type="checkbox"/> Élément lié à la prod. de sel | <input type="checkbox"/> Meule complète ou fragmentée | <input type="checkbox"/> Outillage lithique (silex taillé, percuteur...) |
| <input type="checkbox"/> Aucun (vide) | <input type="checkbox"/> Fragment de bois | <input type="checkbox"/> Objet de parure métallique | <input type="checkbox"/> Peson |
| <input type="checkbox"/> Céramique | <input type="checkbox"/> Fgmt de TC avec empreinte de clayonnage | <input type="checkbox"/> Objet de parure non métallique | <input type="checkbox"/> Plaque foyère |
| <input type="checkbox"/> Charbon | <input type="checkbox"/> Fragment de terre cuite indéterminé | <input type="checkbox"/> Objet en fer | <input type="checkbox"/> Résidu d'activité métallurgique |
| <input type="checkbox"/> Chenet | <input type="checkbox"/> Fusaïole | <input type="checkbox"/> Ossement de faune | <input type="checkbox"/> Stèle |
| <input type="checkbox"/> Coquillage | <input type="checkbox"/> Hache à douille en alliage cuivreux | <input type="checkbox"/> Ossement humain | <input type="checkbox"/> Reste carpologique |
| <input type="checkbox"/> Creuset | <input type="checkbox"/> Hache lithique polie | <input type="checkbox"/> Ossement indéterminé | |

Complements et mobiliers liés à l'utilisation de la structure

Vestige daté par ¹⁴CDatation ¹⁴C

Datation des mobiliers liés à l'utilisation

Borne inférieure

Borne supérieure

Fiable ?

 oui

Complements et mobiliers liés à l'abandon de la structure

Vestige daté par ¹⁴CDatation ¹⁴C

Datation des mobiliers liés à l'abandon

Borne inférieure

Borne supérieure

Fiable ?

 oui

Complements et mobiliers postérieurs à l'abandon de la structure

Complements et mobiliers non rattachés à une phase précise

Datation des mobiliers non rattachés à
une phase précise

Borne inférieure

Borne supérieure

Fiable ?

 oui

Interprétation de la structure Souterrain

Fiabilité D

Remarques Souterrain non daté.

Situation géographique et contexte géologiqueDépartement **Côtes-d'Armor (22)** Lieu-dit IGN **Trévos**Commune **Plouha** Autre toponyme utilisé

Coordonnées Lambert II étendu

X = 213040 Y = 2424160

Altitude NGF (m) ?

Position topographique Indéterminé

Nature du substrat Indéterminé

Compacité du substrat Indéterminé

Références cadastrales (2014)

Section ?

Parcelle ?

Découverte, interventions et enregistrement

N° EA Patriarche Aucun

Intervention(s) sur la structure étudiée

N° de la structure

Année de découverte 1932

Opération(s) liée(s)

Type(s) d'intervention(s) Signalement

Bibliographie

Frotier de la Messelière, 1932 - FROTIER DE LA MESSELIÈRE É., "L'année 1932 à la Société d'émulation des Côtes-du-Nord", *BMSECN*, t. LXIV, 1932, p. XXV.**Contexte archéologique**

Contexte renseigné ? non

Habitat rattaché

- Habitat Voie protohistorique Enclos ou fossés non datés Meule
 Espace funéraire Autre architecture souterraine Tessons de céramique Fragments d'argile cuite
 Stèle Ensemble de structures mal défini Dépôt de haches à douille

Structures en lien direct avec l'architecture souterraine Fossé Habitation probable Ensemble de trous de poteaux**Architecture de la structure**

Plan relevé ? non

Structure connue dans son ensemble ? non

Surface totale (m²)

Longueur développée (m)

Nombre d'accès

Surface utilisable (m²)Type
d'architecture

Nombre de salles distinctes

"Souterrain".

Complements, mobiliers et datations

Types de mobiliers et vestiges pouvant être attribués à l'âge du Fer, découverts dans la structure

- | | | | |
|---|--|---|--|
| <input checked="" type="checkbox"/> Aucun (non fouillé) | <input type="checkbox"/> Élément lié à la prod. de sel | <input type="checkbox"/> Meule complète ou fragmentée | <input type="checkbox"/> Outillage lithique (silex taillé, percuteur...) |
| <input type="checkbox"/> Aucun (vide) | <input type="checkbox"/> Fragment de bois | <input type="checkbox"/> Objet de parure métallique | <input type="checkbox"/> Peson |
| <input type="checkbox"/> Céramique | <input type="checkbox"/> Fgmt de TC avec empreinte de clayonnage | <input type="checkbox"/> Objet de parure non métallique | <input type="checkbox"/> Plaque foyère |
| <input type="checkbox"/> Charbon | <input type="checkbox"/> Fragment de terre cuite indéterminé | <input type="checkbox"/> Objet en fer | <input type="checkbox"/> Résidu d'activité métallurgique |
| <input type="checkbox"/> Chenet | <input type="checkbox"/> Fusaïole | <input type="checkbox"/> Ossement de faune | <input type="checkbox"/> Stèle |
| <input type="checkbox"/> Coquillage | <input type="checkbox"/> Hache à douille en alliage cuivreux | <input type="checkbox"/> Ossement humain | <input type="checkbox"/> Reste carpologique |
| <input type="checkbox"/> Creuset | <input type="checkbox"/> Hache lithique polie | <input type="checkbox"/> Ossement indéterminé | |

Complements et mobiliers liés à l'utilisation de la structure

Vestige daté par ¹⁴CDatation ¹⁴C

Datation des mobiliers liés à l'utilisation

Borne inférieure

Borne supérieure

Fiable ?

 oui

Complements et mobiliers liés à l'abandon de la structure

Vestige daté par ¹⁴CDatation ¹⁴C

Datation des mobiliers liés à l'abandon

Borne inférieure

Borne supérieure

Fiable ?

 oui

Complements et mobiliers postérieurs à l'abandon de la structure

Complements et mobiliers non rattachés à une phase précise

Datation des mobiliers non rattachés à
une phase précise

Borne inférieure

Borne supérieure

Fiable ?

 oui

Interprétation de la structure Souterrain

Fiabilité E

Remarques Aucune information exploitable.

Situation géographique et contexte géologique

Département	Finistère (29)	Lieu-dit IGN	Kersigneau Saint-Jean
Commune	Plouhinec	Autre toponyme utilisé	

Coordonnées Lambert II étendu		Position topographique	Rebord
X = 88750	Y = 2359600	Nature du substrat	Granite
Altitude NGF (m)	45	Compacité du substrat	Indéterminé

Références cadastrales (2014)	Section	ZA	Parcelle	98
-------------------------------	---------	----	----------	----

Découverte, interventions et enregistrement

N° EA Patriarche 29 197 0020

Intervention(s) sur la structure étudiée	N° de la structure
Année de découverte 1987	Opération(s) liée(s) - 1002 / GIOT Pierre-Roland / SP / 1 / 1987 - 1068 / GIOT Pierre-Roland / FP / 1 / 1988
Type(s) d'intervention(s) Fouille extensive	

Bibliographie

Giot et al., 1989 - GIOT P.-R., MORZADEC H., MARGUERIE D., ONNÉE Y., "Un enclos ceinturé du second âge du Fer : Kersigneau Saint-Jean en Plouhinec (Finistère). La partie occidentale", *BSAF*, t. CXVIII, 1989, p. 85-113.

Contexte archéologique

Contexte renseigné ? oui

Habitat rattaché

- | | | | |
|---|--|---|---|
| <input checked="" type="checkbox"/> Habitat | <input type="checkbox"/> Voie protohistorique | <input type="checkbox"/> Enclos ou fossés non datés | <input type="checkbox"/> Meule |
| <input type="checkbox"/> Espace funéraire | <input type="checkbox"/> Autre architecture souterraine | <input type="checkbox"/> Tessons de céramique | <input type="checkbox"/> Fragments d'argile cuite |
| <input type="checkbox"/> Stèle | <input type="checkbox"/> Ensemble de structures mal défini | <input type="checkbox"/> Dépôt de haches à douille | |

Structures en lien direct avec l'architecture souterraine Fossé Habitation probable Ensemble de trous de poteaux

Architecture de la structure

Plan relevé ? oui

Structure connue dans son ensemble ? oui

Surface totale (m ²)	12,60	Longueur développée (m)	11,70	Nombre d'accès	1
Surface utilisable (m ²)	11,50	Type d'architecture	1113	Nombre de salles distinctes	3

Souterrain composé d'un accès A1 qui débouche dans un boyau S1, aux extrémités duquel se développent deux autres salles S2 et S3, s'étendant au-delà de chatières P1 et P2. Les effondrements des voûtes ne permettent pas de délimiter avec précision l'ouverture du puits d'accès au niveau de la salle S1. La présence de blocs de pierre éboulés au fond des salles S1 et S2 indique qu'elles ont été creusées en sape, et que leur plafond s'est ensuite effondré, probablement après l'abandon de la structure. La faible profondeur du creusement effectué et donc la fragilité des voûtes peuvent être invoquées pour expliquer ces effondrements.

Comblements, mobiliers et datations

Types de mobiliers et vestiges pouvant être attribués à l'âge du Fer, découverts dans la structure

- | | | | |
|---|---|---|---|
| <input type="checkbox"/> Aucun (non fouillé) | <input type="checkbox"/> Élément lié à la prod. de sel | <input type="checkbox"/> Meule complète ou fragmentée | <input checked="" type="checkbox"/> Outillage lithique (silex taillé, percuteur...) |
| <input type="checkbox"/> Aucun (vide) | <input type="checkbox"/> Fragment de bois | <input type="checkbox"/> Objet de parure métallique | <input type="checkbox"/> Peson |
| <input checked="" type="checkbox"/> Céramique | <input checked="" type="checkbox"/> Fgmt de TC avec empreinte de clayonnage | <input type="checkbox"/> Objet de parure non métallique | <input type="checkbox"/> Plaque foyère |
| <input checked="" type="checkbox"/> Charbon | <input type="checkbox"/> Fragment de terre cuite indéterminé | <input type="checkbox"/> Objet en fer | <input checked="" type="checkbox"/> Résidu d'activité métallurgique |
| <input type="checkbox"/> Chenet | <input checked="" type="checkbox"/> Fusaïole | <input checked="" type="checkbox"/> Ossement de faune | <input type="checkbox"/> Stèle |
| <input type="checkbox"/> Coquillage | <input type="checkbox"/> Hache à douille en alliage cuivreux | <input type="checkbox"/> Ossement humain | <input type="checkbox"/> Reste carpologique |
| <input type="checkbox"/> Creuset | <input checked="" type="checkbox"/> Hache lithique polie | <input type="checkbox"/> Ossement indéterminé | |

Comblements et mobiliers liés à l'utilisation de la structure

P.-R. Giot *et al.* précisent que la couche liée à l'occupation du souterrain, reposant directement sur le sol, a livré un mobilier similaire à celui du comblement des salles (notamment des pierres, tessons, et charbons de bois). Ils signalent toutefois la découverte de petites masses de scories légères et vitrifiées, pesant au total 85 g, au niveau de l'extrémité nord de la salle S3.

Vestige daté par ¹⁴CDatation ¹⁴C

Datation des mobiliers liés à l'utilisation

Borne inférieure

Borne supérieure

Fiable ? oui**Comblements et mobiliers liés à l'abandon de la structure**

Le bourrage intentionnel du puits semble indiquer que l'abandon a eu lieu avant l'effondrement des plafonds des salles, et le remblaiement de celles-ci. Cependant, les informations concernant la stratigraphie sont indigentes, à l'exception de celles portant sur le comblement du puits ; il est alors délicat de se prononcer. Quelques pierres plates reposaient à la base du remplissage du puits - peut-être sont-elles à relier à un décrochement des parois. Au-dessus, un mélange de terre et de cendres a été observé, mêlé de fragments d'argile cuite montrant des empreintes de clayonnage, de galets marins parfois usés, d'une hache polie en amphibolite, d'un maillet à rainure en microgranite, de deux fusaïoles, de 260 tessons, et de fragments d'os de faune (dont un morceau de mandibule de cervidé). Le remplissage s'était en partie étalé au-delà de la chatière P2. Des pierres achevaient de combler la partie supérieure du puits. Le mobilier céramique provenant du souterrain n'a *a priori* pas été dessiné, et ne peut être daté.

Vestige daté par ¹⁴CDatation ¹⁴C

Datation des mobiliers liés à l'abandon

Borne inférieure

Borne supérieure

Fiable ? oui**Comblements et mobiliers postérieurs à l'abandon de la structure**

Suite aux effondrements des plafonds des salles, peut-être survenus après l'obturation du puits d'accès, les salles ont été comblées à l'aide de terre, contenant quelques charbons de bois et des tessons, mêlée aux pierres tombées des voûtes et du haut des parois.

Comblements et mobiliers non rattachés à une phase précise

Datation des mobiliers non rattachés à une phase précise

Borne inférieure

Borne supérieure

Fiable ? oui

Interprétation de la structure Souterrain

Fiabilité A2

Remarques Souterrain de l'âge du Fer avéré. L'état de l'habitat contemporain à cette structure n'est pas restituable d'après les données disponibles.

Documents complémentaires

N°	1	2	3	4	L	l	H rel.	H res.	Aménagements	Surf.	Surf. utile
A1	1	0	0		1,20?	0,80	1,50	1,65		0,80?	
S1	1	3	1	0	4,50	0,95	0,95			2,90	2,90
S2	1	1	1	0	2,30	2,10	1,50	?		3,85	3,85
S3	1	3	1	0	5,60	0,90		1,15		4,75	4,75
P1	1	1	2	0	0,30	0,50	0,85	0,85		0,20	
P2	1	1	3	0	0,15	0,45	0,55	0,55		0,10	
St					11,70					12,60	11,50

Décomposition de la structure en éléments constitutifs

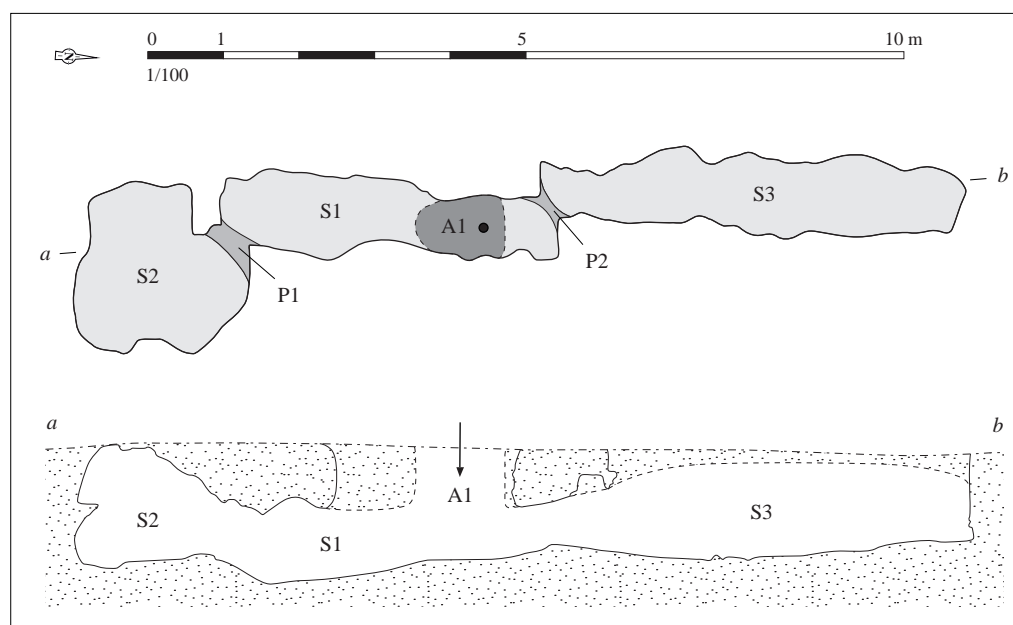

Relevé normalisé de la structure. DAO S. Bossard, d'après Giot et al.,
1989, p. 99, fig. 2

Situation géographique et contexte géologique			
Département	Finistère (29)	Lieu-dit IGN	Lezarouan
Commune	Plouhinec	Autre toponyme utilisé	
Coordonnées Lambert II étendu		Position topographique	Indéterminé
X = 88380	Y = 2357060	Nature du substrat	Indéterminé
Altitude NGF (m) ?		Compacité du substrat	Indéterminé
Références cadastrales (2014)		Section ?	Parcelle ?

Découverte, interventions et enregistrement		N° EA Patriarche	Aucun
Intervention(s) sur la structure étudiée		N° de la structure	
Année de découverte	1896	Opération(s) liée(s)	
Type(s) d'intervention(s)	Signalement		
Bibliographie			
Châtellier, 1907 - CHÂTELLIER (du) P., <i>Les époques préhistoriques et gauloises dans le Finistère</i> , Rennes, J. Plihon et Hommay, 1907, p. 299.			

Contexte archéologique		Contexte renseigné ?	non	Habitat rattaché
<input type="checkbox"/> Habitat	<input type="checkbox"/> Voie protohistorique	<input type="checkbox"/> Enclous ou fossés non datés	<input type="checkbox"/> Meule	
<input type="checkbox"/> Espace funéraire	<input type="checkbox"/> Autre architecture souterraine	<input type="checkbox"/> Tessons de céramique	<input type="checkbox"/> Fragments d'argile cuite	
<input type="checkbox"/> Stèle	<input type="checkbox"/> Ensemble de structures mal défini	<input type="checkbox"/> Dépôt de haches à douille		
Structures en lien direct avec l'architecture souterraine <input type="checkbox"/> Fossé <input type="checkbox"/> Habitation probable <input type="checkbox"/> Ensemble de trous de poteaux				

Architecture de la structure		Plan relevé ?	non	Structure connue dans son ensemble ?	non
Surface totale (m ²)	Longueur développée (m)	Nombre d'accès			
Surface utilisable (m ²)	Type d'architecture	Nombre de salles distinctes			
"Chambre souterraine".					

Complements, mobiliers et datations			
Types de mobiliers et vestiges pouvant être attribués à l'âge du Fer, découverts dans la structure			
<input checked="" type="checkbox"/> Aucun (non fouillé)	<input type="checkbox"/> Élément lié à la prod. de sel	<input type="checkbox"/> Meule complète ou fragmentée	<input type="checkbox"/> Outillage lithique (silex taillé, perceur...)
<input type="checkbox"/> Aucun (vide)	<input type="checkbox"/> Fragment de bois	<input type="checkbox"/> Objet de parure métallique	<input type="checkbox"/> Peson
<input type="checkbox"/> Céramique	<input type="checkbox"/> Fgmt de TC avec empreinte de clayonnage	<input type="checkbox"/> Objet de parure non métallique	<input type="checkbox"/> Plaque foyère
<input type="checkbox"/> Charbon	<input type="checkbox"/> Fragment de terre cuite indéterminé	<input type="checkbox"/> Objet en fer	<input type="checkbox"/> Résidu d'activité métallurgique
<input type="checkbox"/> Chenet	<input type="checkbox"/> Fusaïole	<input type="checkbox"/> Ossement de faune	<input type="checkbox"/> Stèle
<input type="checkbox"/> Coquillage	<input type="checkbox"/> Hache à douille en alliage cuivreux	<input type="checkbox"/> Ossement humain	<input type="checkbox"/> Reste carpologique
<input type="checkbox"/> Creuset	<input type="checkbox"/> Hache lithique polie	<input type="checkbox"/> Ossement indéterminé	
Complements et mobiliers liés à l'utilisation de la structure			
Vestige daté par ¹⁴ C		Datation ¹⁴ C	
Datation des mobiliers liés à l'utilisation	Borne inférieure	Borne supérieure	Fiable ? <input type="checkbox"/> oui
Complements et mobiliers liés à l'abandon de la structure			
Vestige daté par ¹⁴ C		Datation ¹⁴ C	
Datation des mobiliers liés à l'abandon	Borne inférieure	Borne supérieure	Fiable ? <input type="checkbox"/> oui
Complements et mobiliers postérieurs à l'abandon de la structure			
Complements et mobiliers non rattachés à une phase précise			
Datation des mobiliers non rattachés à une phase précise		Borne inférieure	Borne supérieure
			Fiable ? <input type="checkbox"/> oui
Interprétation de la structure	Souterrain		Fiabilité E
Remarques	Aucune information exploitable.		

Situation géographique et contexte géologique			
Département	Côtes-d'Armor (22)	Lieu-dit IGN	Kerhélary
Commune	Ploumilliau	Autre toponyme utilisé	
Coordonnées Lambert II étendu		Position topographique	Rebord
X = 167271	Y = 2425836	Nature du substrat	Granite
Altitude NGF (m) 114		Compacité du substrat	Indéterminé
Références cadastrales (2014)	Section G	Parcelle	142

Découverte, interventions et enregistrement		N° EA Patriarche	22 226 0005
Intervention(s) sur la structure étudiée		N° de la structure	
Année de découverte	avant 1991	Opération(s) liée(s)	
Type(s) d'intervention(s)	Signalement		
Bibliographie			
Documentation du SRA Bretagne.			

Contexte archéologique		Contexte renseigné ?	non	Habitat rattaché
<input type="checkbox"/> Habitat	<input type="checkbox"/> Voie protohistorique	<input type="checkbox"/> Enclos ou fossés non datés	<input type="checkbox"/> Meule	
<input type="checkbox"/> Espace funéraire	<input type="checkbox"/> Autre architecture souterraine	<input type="checkbox"/> Tessons de céramique	<input type="checkbox"/> Fragments d'argile cuite	
<input type="checkbox"/> Stèle	<input type="checkbox"/> Ensemble de structures mal défini	<input type="checkbox"/> Dépôt de haches à douille		
Structures en lien direct avec l'architecture souterraine <input type="checkbox"/> Fossé <input type="checkbox"/> Habitation probable <input type="checkbox"/> Ensemble de trous de poteaux				

Architecture de la structure		Plan relevé ?	non	Structure connue dans son ensemble ?	non
Surface totale (m ²)	Longueur développée (m)	Nombre d'accès			
Surface utilisable (m ²)	Type d'architecture	Nombre de salles distinctes			
Aucune information.					

Complements, mobiliers et datations			
Types de mobiliers et vestiges pouvant être attribués à l'âge du Fer, découverts dans la structure			
<input checked="" type="checkbox"/> Aucun (non fouillé)	<input type="checkbox"/> Élément lié à la prod. de sel	<input type="checkbox"/> Meule complète ou fragmentée	<input type="checkbox"/> Outillage lithique (silex taillé, perceur...)
<input type="checkbox"/> Aucun (vide)	<input type="checkbox"/> Fragment de bois	<input type="checkbox"/> Objet de parure métallique	<input type="checkbox"/> Peson
<input type="checkbox"/> Céramique	<input type="checkbox"/> Fgmt de TC avec empreinte de clayonnage	<input type="checkbox"/> Objet de parure non métallique	<input type="checkbox"/> Plaque foyère
<input type="checkbox"/> Charbon	<input type="checkbox"/> Fragment de terre cuite indéterminé	<input type="checkbox"/> Objet en fer	<input type="checkbox"/> Résidu d'activité métallurgique
<input type="checkbox"/> Chenet	<input type="checkbox"/> Fusaïole	<input type="checkbox"/> Ossement de faune	<input type="checkbox"/> Stèle
<input type="checkbox"/> Coquillage	<input type="checkbox"/> Hache à douille en alliage cuivreux	<input type="checkbox"/> Ossement humain	<input type="checkbox"/> Reste carpologique
<input type="checkbox"/> Creuset	<input type="checkbox"/> Hache lithique polie	<input type="checkbox"/> Ossement indéterminé	
Complements et mobiliers liés à l'utilisation de la structure			
Vestige daté par ¹⁴ C		Datation ¹⁴ C	
Datation des mobiliers liés à l'utilisation	Borne inférieure	Borne supérieure	Fiable ? <input type="checkbox"/> oui
Complements et mobiliers liés à l'abandon de la structure			
Vestige daté par ¹⁴ C		Datation ¹⁴ C	
Datation des mobiliers liés à l'abandon	Borne inférieure	Borne supérieure	Fiable ? <input type="checkbox"/> oui
Complements et mobiliers postérieurs à l'abandon de la structure			
Complements et mobiliers non rattachés à une phase précise			
Datation des mobiliers non rattachés à une phase précise		Borne inférieure	Borne supérieure
			Fiable ? <input type="checkbox"/> oui
Interprétation de la structure	Cavité	Fiabilité	E
Remarques	Aucune information exploitable.		

Situation géographique et contexte géologique			
Département	Côtes-d'Armor (22)	Lieu-dit IGN	Saint-Jean
Commune	Ploumilliau	Autre toponyme utilisé	
Coordonnées Lambert II étendu		Position topographique	Sommet
X = 167514	Y = 2426702	Nature du substrat	Granite
Altitude NGF (m)	121	Compacité du substrat	Indéterminé
Références cadastrales (2014)	Section G	Parcelle	107

Découverte, interventions et enregistrement		N° EA Patriarche	22 226 0004
Intervention(s) sur la structure étudiée		N° de la structure	
Année de découverte	1980	Opération(s) liée(s)	611 / BARDEL Jean-Pierre / SU / 1 / 1981
Type(s) d'intervention(s)	Fouille partielle de la structure		
Bibliographie			
Bardel, 1981 - BARDEL J.-P., <i>Ploumilliau (Côtes-du-Nord), Saint-Jean</i> , rapport de fouille, Rennes, documentation du SRA Bretagne, 1981, n. p. [RAP00957]			

Contexte archéologique		Contexte renseigné ?	oui	Habitat rattaché
<input type="checkbox"/> Habitat	<input type="checkbox"/> Voie protohistorique	<input type="checkbox"/> Enclous ou fossés non datés	<input type="checkbox"/> Meule	
<input type="checkbox"/> Espace funéraire	<input type="checkbox"/> Autre architecture souterraine	<input checked="" type="checkbox"/> Tessons de céramique	<input checked="" type="checkbox"/> Fragments d'argile cuite	
<input type="checkbox"/> Stèle	<input checked="" type="checkbox"/> Ensemble de structures mal défini	<input type="checkbox"/> Dépôt de haches à douille		
Lors de la fouille, un décapage de la terre arable, effectué à 1,50 m au sud de la salle S3 du souterrain, a révélé l'existence d'un empiérement auquel était associés quelques fragments d'argile cuite présentant l'empreinte d'un clayonnage, ainsi qu'un tesson.				
Structures en lien direct avec l'architecture souterraine <input type="checkbox"/> Fossé <input type="checkbox"/> Habitation probable <input type="checkbox"/> Ensemble de trous de poteaux				

Architecture de la structure		Plan relevé ?	oui	Structure connue dans son ensemble ?	non
Surface totale (m ²)	19,55+	Longueur développée (m)	14,50+	Nombre d'accès	
Surface utilisable (m ²)	16,40+	Type d'architecture	112	Nombre de salles distinctes	
Souterrain comprenant un puits d'accès A1 qui dessert un ensemble de trois salles. La première, S1, reliée directement au puits, est vaste et se développe vers l'est, puis se poursuit au-delà d'un passage légèrement plus étroit P2 - le niveau plafond baisse subitement après ce passage -, par une salle S3, bifurquant vers le sud. L'extrémité de cette dernière salle n'a pas été explorée. Au nord de la salle S1, est percée une chatière P1, qui mène à une autre salle S2, de dimensions nettement plus réduites que les deux autres.					

Comblements, mobiliers et datations			
Types de mobiliers et vestiges pouvant être attribués à l'âge du Fer, découverts dans la structure			
<input type="checkbox"/> Aucun (non fouillé)	<input type="checkbox"/> Élément lié à la prod. de sel	<input type="checkbox"/> Meule complète ou fragmentée	<input type="checkbox"/> Outillage lithique (silex taillé, perceur...)
<input type="checkbox"/> Aucun (vide)	<input type="checkbox"/> Fragment de bois	<input type="checkbox"/> Objet de parure métallique	<input type="checkbox"/> Peson
<input checked="" type="checkbox"/> Céramique	<input checked="" type="checkbox"/> Fgmt de TC avec empreinte de clayonnage	<input type="checkbox"/> Objet de parure non métallique	<input type="checkbox"/> Plaque foyère
<input checked="" type="checkbox"/> Charbon	<input type="checkbox"/> Fragment de terre cuite indéterminé	<input type="checkbox"/> Objet en fer	<input type="checkbox"/> Résidu d'activité métallurgique
<input type="checkbox"/> Chenet	<input checked="" type="checkbox"/> Fusaïole	<input type="checkbox"/> Ossement de faune	<input type="checkbox"/> Stèle
<input type="checkbox"/> Coquillage	<input type="checkbox"/> Hache à douille en alliage cuivreux	<input type="checkbox"/> Ossement humain	<input type="checkbox"/> Reste carpologique
<input type="checkbox"/> Creuset	<input type="checkbox"/> Hache lithique polie	<input type="checkbox"/> Ossement indéterminé	
Comblements et mobiliers liés à l'utilisation de la structure			
Vestige daté par ¹⁴ C		Datation ¹⁴ C	
Datation des mobiliers liés à l'utilisation	Borne inférieure	Borne supérieure	Fiable ? <input type="checkbox"/> oui
Comblements et mobiliers liés à l'abandon de la structure			
Lors de l'abandon, le puits a été remblayé à l'aide d'apports de matériaux. La base du remplissage comportait, sur une épaisseur de 0,40 m, une couche de terre cendreuse et charbonneuse, mêlée à des pierres brûlées et des tessons, ainsi que sept petits gobelets en terre cuite, une fusaïole et des fragments d'architectures en terre brûlées, montrant des traces de clayonnages disparus. Venait ensuite un comblement de terre noire contenant quelques petites pierres et des tessons, dont la densité et la taille diminuaient vers la surface. Le mobilier a été daté de la première moitié du V ^e s. avant n. è. (Cherel, Menez, à paraître).			
Vestige daté par ¹⁴ C		Datation ¹⁴ C	
Datation des mobiliers liés à l'abandon	Borne inférieure 500	Borne supérieure 450	Fiable ? <input checked="" type="checkbox"/> oui
Comblements et mobiliers postérieurs à l'abandon de la structure			
Un effondrement de la voûte, ensuite remblayé, a été identifié à l'extrémité sud-est de la salle S3.			
Comblements et mobiliers non rattachés à une phase précise			
Datation des mobiliers non rattachés à une phase précise		Borne inférieure	Borne supérieure
Fiabilité		A2	
Interprétation de la structure Souterrain			
Remarques Souterrain de l'âge du Fer avéré.			

Documents complémentaires

N°	1	2	3	4	L	l	H rel.	H res.	Aménagements	Surf.	Surf. utile
A1	1	1	0		1,80	1,75	2,40			2,70	
S1	1	3	1	0	5,10	1,60	1,25			8,15	8,15
S2	1	1	1	0	1,70	1,50	1,25			2,00	2,00
S3	1	3	1	0	4,00	1,20	1,85			6,25+	6,25+
P1	1	1	0	3	0,30	0,65	?			0,20	
P2	1	3	1	0	0,20	1,00	1,00			0,25	
St					14,50+					19,55+	16,40+

Décomposition de la structure en éléments constitutifs

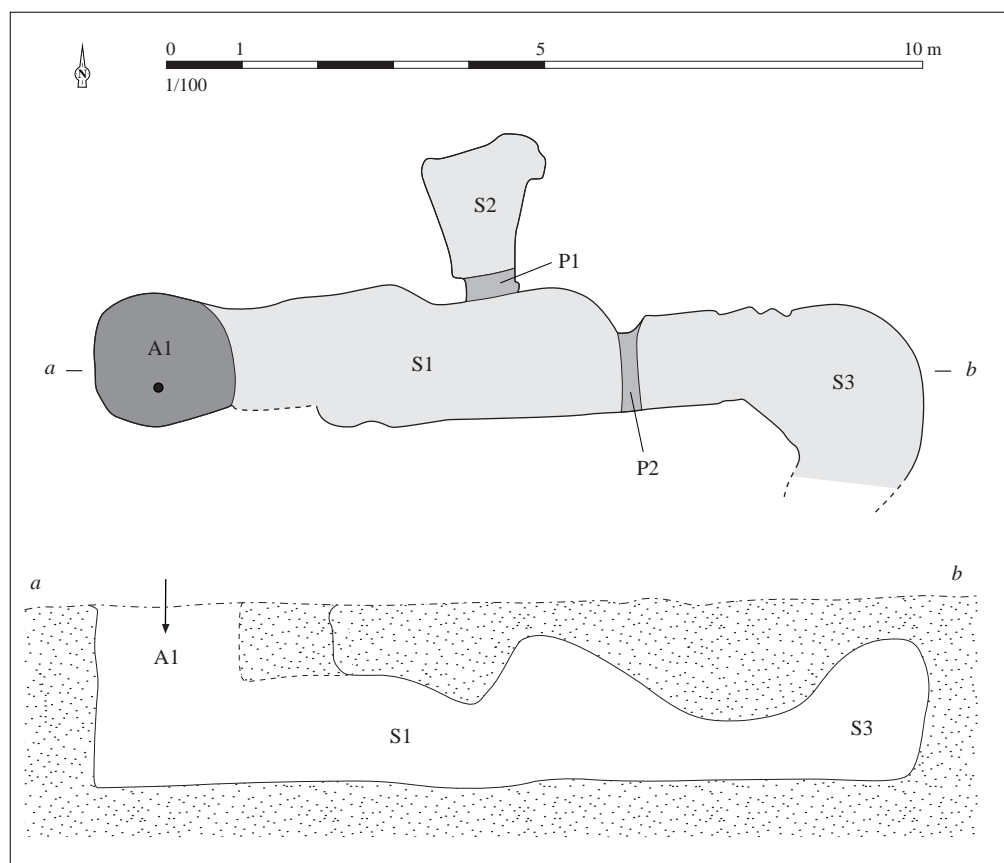

Relevé normalisé de la structure. DAO S. Bossard, d'après Bardel, 1981

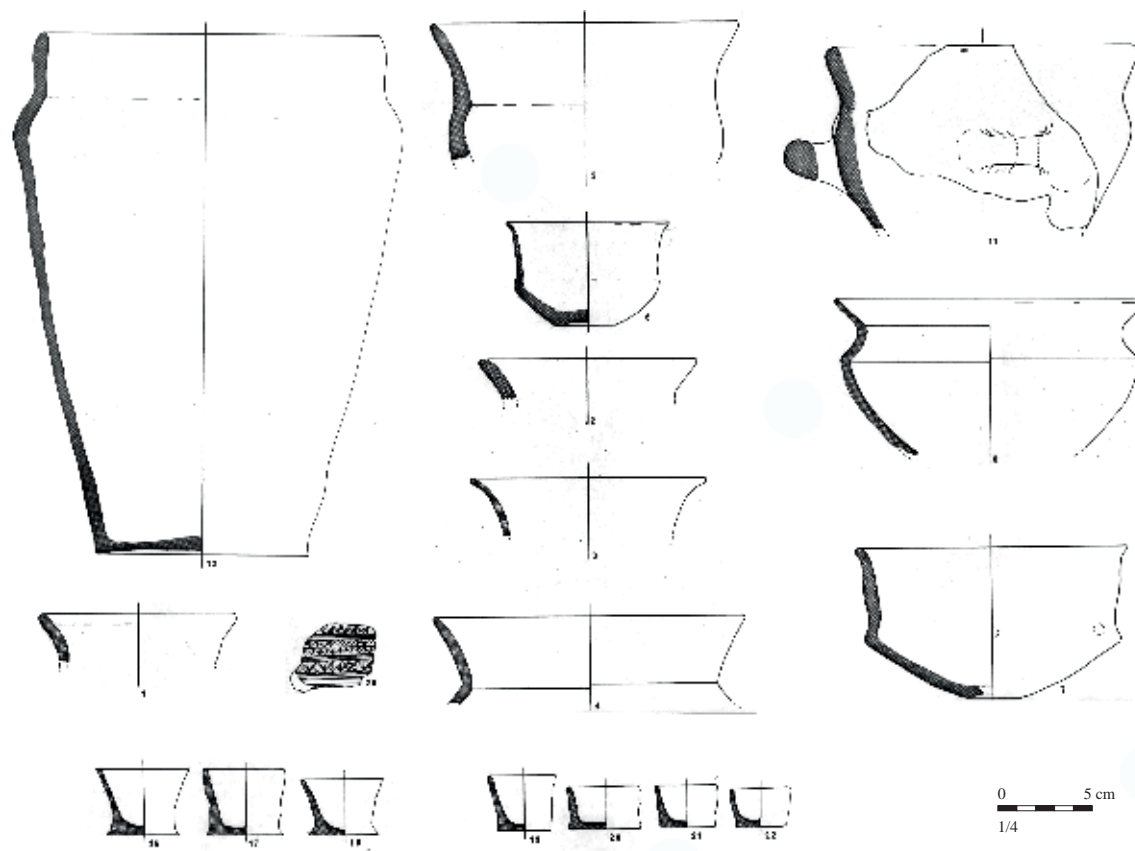

Mobilier issu des comblements liés à l'abandon de la structure.

D'après Bardel, 1981

Situation géographique et contexte géologique			
Département	Finistère (29)	Lieu-dit IGN	Bourg
Commune	Ploumoguier	Autre toponyme utilisé	
Coordonnées Lambert II étendu		Position topographique	Rebord
X = 77926	Y = 2401608	Nature du substrat	Granite
Altitude NGF (m)	84	Compacité du substrat	Altéré
Références cadastrales (2014)	Section	AB	Parcelle 113

Découverte, interventions et enregistrement		N° EA Patriarche	29 201 0026
Intervention(s) sur la structure étudiée		N° de la structure	
Année de découverte	2000	Opération(s) liée(s)	
Type(s) d'intervention(s)	Description sommaire		
Bibliographie			
Le Goffic, 2000 - LE GOFFIC M., "Notices d'archéologie finistérienne (années 1999-2000)", <i>BSAF</i> , t. CXXIX, 2000, p. 35.			

Contexte archéologique		Contexte renseigné ?	non	Habitat rattaché
<input type="checkbox"/> Habitat	<input type="checkbox"/> Voie protohistorique	<input type="checkbox"/> Enclous ou fossés non datés	<input type="checkbox"/> Meule	
<input type="checkbox"/> Espace funéraire	<input type="checkbox"/> Autre architecture souterraine	<input type="checkbox"/> Tessons de céramique	<input type="checkbox"/> Fragments d'argile cuite	
<input type="checkbox"/> Stèle	<input type="checkbox"/> Ensemble de structures mal défini	<input type="checkbox"/> Dépôt de haches à douille		
Structures en lien direct avec l'architecture souterraine <input type="checkbox"/> Fossé <input type="checkbox"/> Habitation probable <input type="checkbox"/> Ensemble de trous de poteaux				

Architecture de la structure		Plan relevé ?	non	Structure connue dans son ensemble ?	non
Surface totale (m ²)	Longueur développée (m)	Nombre d'accès			
Surface utilisable (m ²)	Type d'architecture	Nombre de salles distinctes			
Effondrement au niveau d'une salle non décrite, et à proximité d'un puits d'accès vertical, de section circulaire de 0,50 m de diamètre, comblé de terre noire.					

Complements, mobiliers et datations

Types de mobiliers et vestiges pouvant être attribués à l'âge du Fer, découverts dans la structure

- | | | | |
|---|--|---|--|
| <input checked="" type="checkbox"/> Aucun (non fouillé) | <input type="checkbox"/> Élément lié à la prod. de sel | <input type="checkbox"/> Meule complète ou fragmentée | <input type="checkbox"/> Outillage lithique (silex taillé, perceur...) |
| <input type="checkbox"/> Aucun (vide) | <input type="checkbox"/> Fragment de bois | <input type="checkbox"/> Objet de parure métallique | <input type="checkbox"/> Peson |
| <input type="checkbox"/> Céramique | <input type="checkbox"/> Fgmt de TC avec empreinte de clayonnage | <input type="checkbox"/> Objet de parure non métallique | <input type="checkbox"/> Plaque foyère |
| <input type="checkbox"/> Charbon | <input type="checkbox"/> Fragment de terre cuite indéterminé | <input type="checkbox"/> Objet en fer | <input type="checkbox"/> Résidu d'activité métallurgique |
| <input type="checkbox"/> Chenet | <input type="checkbox"/> Fusaïole | <input type="checkbox"/> Ossement de faune | <input type="checkbox"/> Stèle |
| <input type="checkbox"/> Coquillage | <input type="checkbox"/> Hache à douille en alliage cuivreux | <input type="checkbox"/> Ossement humain | <input type="checkbox"/> Reste carpologique |
| <input type="checkbox"/> Creuset | <input type="checkbox"/> Hache lithique polie | <input type="checkbox"/> Ossement indéterminé | |

Complements et mobiliers liés à l'utilisation de la structure

Vestige daté par ¹⁴CDatation ¹⁴C

Datation des mobiliers liés à l'utilisation

Borne inférieure

Borne supérieure

Fiable ?

 oui

Complements et mobiliers liés à l'abandon de la structure

Vestige daté par ¹⁴CDatation ¹⁴C

Datation des mobiliers liés à l'abandon

Borne inférieure

Borne supérieure

Fiable ?

 oui

Complements et mobiliers postérieurs à l'abandon de la structure

Complements et mobiliers non rattachés à une phase précise

Datation des mobiliers non rattachés à une phase précise

Borne inférieure

Borne supérieure

Fiable ?

 oui

Interprétation de la structure Souterrain

Fiabilité D

Remarques Souterrain non daté.

Situation géographique et contexte géologique			
Département	Finistère (29)	Lieu-dit IGN	Keréoc
Commune	Plounéour-Trez	Autre toponyme utilisé	
Coordonnées Lambert II étendu		Position topographique	Replat
X = 107922	Y = 2426515	Nature du substrat	Monzogranite
Altitude NGF (m) 19		Compacité du substrat	Indéterminé
Références cadastrales (2014)	Section F	Parcelle	440

Découverte, interventions et enregistrement		N° EA Patriarche	29 203 0008
Intervention(s) sur la structure étudiée		N° de la structure	
Année de découverte	1976	Opération(s) liée(s)	
Type(s) d'intervention(s)	Description sommaire		
Bibliographie			
Sanquer, 1976 - SANQUER R., "Chroniques d'archéologie antique et médiévale (année 1976)", BSAF, t. CIV, 1976, p. 60.			

Contexte archéologique		Contexte renseigné ?	non	Habitat rattaché
<input type="checkbox"/> Habitat	<input type="checkbox"/> Voie protohistorique	<input type="checkbox"/> Enclous ou fossés non datés	<input type="checkbox"/> Meule	
<input type="checkbox"/> Espace funéraire	<input type="checkbox"/> Autre architecture souterraine	<input type="checkbox"/> Tessons de céramique	<input type="checkbox"/> Fragments d'argile cuite	
<input type="checkbox"/> Stèle	<input type="checkbox"/> Ensemble de structures mal défini	<input type="checkbox"/> Dépôt de haches à douille		
Structures en lien direct avec l'architecture souterraine <input type="checkbox"/> Fossé <input type="checkbox"/> Habitation probable <input type="checkbox"/> Ensemble de trous de poteaux				

Architecture de la structure		Plan relevé ?	non	Structure connue dans son ensemble ?	oui
Surface totale (m ²)	Longueur développée (m)	Nombre d'accès			
Surface utilisable (m ²)	Type d'architecture	Nombre de salles distinctes			
Souterrain composé d'une salle de 8 m de long, 3 m de large et 1,80 m de haut, de plan elliptique et dotée de niches circulaires grossièrement taillées, ainsi que d'un conduit d'aération non décrit. Puits d'accès oblique, comblé de pierres et de terre.					

Complements, mobiliers et datations			
Types de mobiliers et vestiges pouvant être attribués à l'âge du Fer, découverts dans la structure			
<input checked="" type="checkbox"/> Aucun (non fouillé)	<input type="checkbox"/> Élément lié à la prod. de sel	<input type="checkbox"/> Meule complète ou fragmentée	<input type="checkbox"/> Outillage lithique (silex taillé, perceur...)
<input type="checkbox"/> Aucun (vide)	<input type="checkbox"/> Fragment de bois	<input type="checkbox"/> Objet de parure métallique	<input type="checkbox"/> Peson
<input type="checkbox"/> Céramique	<input type="checkbox"/> Fgmt de TC avec empreinte de clayonnage	<input type="checkbox"/> Objet de parure non métallique	<input type="checkbox"/> Plaque foyère
<input type="checkbox"/> Charbon	<input type="checkbox"/> Fragment de terre cuite indéterminé	<input type="checkbox"/> Objet en fer	<input type="checkbox"/> Résidu d'activité métallurgique
<input type="checkbox"/> Chenet	<input type="checkbox"/> Fusaïole	<input type="checkbox"/> Ossement de faune	<input type="checkbox"/> Stèle
<input type="checkbox"/> Coquillage	<input type="checkbox"/> Hache à douille en alliage cuivreux	<input type="checkbox"/> Ossement humain	<input type="checkbox"/> Reste carpologique
<input type="checkbox"/> Creuset	<input type="checkbox"/> Hache lithique polie	<input type="checkbox"/> Ossement indéterminé	
Complements et mobiliers liés à l'utilisation de la structure			
Vestige daté par ¹⁴ C		Datation ¹⁴ C	
Datation des mobiliers liés à l'utilisation	Borne inférieure	Borne supérieure	Fiable ? <input type="checkbox"/> oui
Complements et mobiliers liés à l'abandon de la structure			
Vestige daté par ¹⁴ C		Datation ¹⁴ C	
Datation des mobiliers liés à l'abandon	Borne inférieure	Borne supérieure	Fiable ? <input type="checkbox"/> oui
Complements et mobiliers postérieurs à l'abandon de la structure			
Complements et mobiliers non rattachés à une phase précise			
Datation des mobiliers non rattachés à une phase précise		Borne inférieure	Borne supérieure
			Fiable ? <input type="checkbox"/> oui
Interprétation de la structure	Souterrain	Fiabilité	D
Remarques	Souterrain non daté.		

Situation géographique et contexte géologique			
Département	Finistère (29)	Lieu-dit IGN	Le Viquet
Commune	Plounéour-Trez	Autre toponyme utilisé	
Coordonnées Lambert II étendu		Position topographique	Sommet
X = 108679	Y = 2425264	Nature du substrat	Granite
Altitude NGF (m)	25	Compacité du substrat	Altération variable
Références cadastrales (2014)	Section F	Parcelle	1658 ; 1659

Découverte, interventions et enregistrement		N° EA Patriarche	29 203 0007
Intervention(s) sur la structure étudiée		N° de la structure	
Année de découverte	1997	Opération(s) liée(s)	2187 / LE GOFFIC Michel / SU / / 1998
Type(s) d'intervention(s)	Fouille de la structure		
Bibliographie			
<p>Le Goffic, 1998 - LE GOFFIC M., <i>Le souterrain de l'âge du Fer du Viquet. Plounéour-Trez (Finistère)</i>, rapport de fouille, Rennes, documentation du SRA Bretagne, 1998, 77 p. [RAP01606]</p> <p>Cherel et al., à paraître - CHEREL A.-F., MENEZ Y., LIERVILLE O., "Les céramiques gauloises en Bretagne. Évolution des formes et des décors entre le VI^e et I^{er} siècle avant notre ère", à paraître.</p>			

Contexte archéologique	Contexte renseigné ?	non	Habitat rattaché
<input type="checkbox"/> Habitat <input type="checkbox"/> Espace funéraire <input type="checkbox"/> Stèle	<input type="checkbox"/> Voie protohistorique <input type="checkbox"/> Autre architecture souterraine <input type="checkbox"/> Ensemble de structures mal défini	<input type="checkbox"/> Enclous ou fossés non datés <input type="checkbox"/> Tessons de céramique <input type="checkbox"/> Dépôt de haches à douille	<input type="checkbox"/> Meule <input type="checkbox"/> Fragments d'argile cuite
Structures en lien direct avec l'architecture souterraine			
<input type="checkbox"/> Fossé <input type="checkbox"/> Habitation probable <input type="checkbox"/> Ensemble de trous de poteaux			

Architecture de la structure		Plan relevé ?	oui	Structure connue dans son ensemble ?	oui
Surface totale (m ²)	31,10	Longueur développée (m)	27,00	Nombre d'accès	1
Surface utilisable (m ²)	27,15	Type d'architecture	1113	Nombre de salles distinctes	5
<p>Souterrain composé d'un puits d'accès A1 ayant connu deux états (A1a et A1b), et d'une enfilade de salles S1 à S5. Il est parfois difficile de distinguer les séparations entre les salles ; le découpage choisi n'a pris en compte que les passages suffisamment resserrés pour qu'on puisse y percevoir nettement un changement de salle. Le premier puits d'accès A1a, oblique et doté d'entailles assez frustes qui permettaient de faciliter la descente et la montée, a été manifestement condamné lorsque le plafond de l'entrée de la salle S1 s'est partiellement effondré. Un muret de soutènement, monté en pierres liées à l'argile, avait déjà été mis en place, probablement peu après le creusement du souterrain, pour solidifier la paroi méridionale de l'accès. Après ce premier effondrement, un puits d'accès vertical, A1b, a été aménagé au sein de l'ouverture offerte par l'éboulement, et l'accès A1a a été oblitéré par un muret, formant l'une des parois du nouveau puits, puis comblé à l'aide de remblais. Une chatière maçonnée, constituée de pierres liées à l'argile, sépare les deux premières salles S1 et S2 ; la maçonnerie a certainement joué un rôle de renfort à ce niveau, suite à un éboulement très localisé. Un resserrement des parois, assez peu marqué, marque la jonction entre les salles S2 et S3, puis une chatière plus étroite assure la liaison entre S3 et une longue galerie S4, bifurquant vers le nord-ouest. Enfin, à l'autre l'extrémité de la galerie, une dernière chatière P4 signale l'entrée vers une nouvelle salle, S5. Celle-ci se prolonge vers le nord par un diverticule. Un conduit d'aération, dont l'ouverture en surface est trop étroite pour envisager un accès fonctionnel (0,30 x 0,20 m), perce la paroi occidentale de S5, pour remonter obliquement vers la surface.</p>					

Comblements, mobiliers et datations

Types de mobiliers et vestiges pouvant être attribués à l'âge du Fer, découverts dans la structure

- | | | | |
|--|--|--|---|
| <input type="checkbox"/> Aucun (non fouillé) | <input type="checkbox"/> Élément lié à la prod. de sel | <input checked="" type="checkbox"/> Meule complète ou fragmentée | <input checked="" type="checkbox"/> Outillage lithique (silex taillé, perceur...) |
| <input type="checkbox"/> Aucun (vide) | <input type="checkbox"/> Fragment de bois | <input type="checkbox"/> Objet de parure métallique | <input type="checkbox"/> Peson |
| <input checked="" type="checkbox"/> Céramique | <input type="checkbox"/> Fgmt de TC avec empreinte de clayonnage | <input type="checkbox"/> Objet de parure non métallique | <input type="checkbox"/> Plaque foyère |
| <input checked="" type="checkbox"/> Charbon | <input type="checkbox"/> Fragment de terre cuite indéterminé | <input checked="" type="checkbox"/> Objet en fer | <input type="checkbox"/> Résidu d'activité métallurgique |
| <input type="checkbox"/> Chenet | <input checked="" type="checkbox"/> Fusaïole | <input checked="" type="checkbox"/> Ossement de faune | <input type="checkbox"/> Stèle |
| <input checked="" type="checkbox"/> Coquillage | <input type="checkbox"/> Hache à douille en alliage cuivreux | <input type="checkbox"/> Ossement humain | <input checked="" type="checkbox"/> Reste carpologique |
| <input type="checkbox"/> Creuset | <input type="checkbox"/> Hache lithique polie | <input type="checkbox"/> Ossement indéterminé | |

Comblements et mobiliers liés à l'utilisation de la structure

Une couche sablo-limoneuse, comportant des graviers et petits cailloux de granite, tapisse le sol des salles S1 à S3 et S5, sur une épaisseur mesurant jusqu'à 0,15 m ; elle a visiblement été apportée dans l'optique de former un plancher au souterrain. En surface de cette couche, quelques petits tessons érodés et des grains de charbons de bois ont été observés. Des fragments d'objets en fer ont également été découverts sur le sol de circulation de la salle S5 ; ils se rapportent à un outil à douille, un anneau, des tiges, une lame et d'autres artefacts indéterminables. En contact avec le sol lié à l'occupation de la salle S3, des graines carbonisées de *Vicia faba var. minor L* (fèves) ont été identifiées.

L'oblitération de l'accès A1a peut également être rattachée à la phase d'utilisation de la structure : suite à l'effondrement qui a dû se produire à l'entrée de S1, une première couche de terre mêlée de nombreux charbons de bois, de gros fragments de terre cuite, dont certains présentent des traces de clayonnage, et des tessons, a été déposée sur le niveau d'occupation, au niveau de A1a et S1. Cette couche peut correspondre à l'incendie d'une structure bâtie en surface, qui protégeait l'accès. Puis, sur cette couche, un muret condamnant l'accès A1a a été monté, et en arrière, un bourrage est venu combler l'ancien accès. Ce bourrage comporte des morceaux de terre cuite à empreintes de clayonnage, d'autres fragments d'argile cuite, des charbons de bois, des restes de patelles et des tessons.

Le mobilier céramique provenant de ces différentes couches a été daté de la partie centrale du IV^e s. avant n. è. (Cherel *et al.*, à paraître).

Vestige daté par ¹⁴CDatation ¹⁴C

Datation des mobiliers liés à l'utilisation Borne inférieure 375 Borne supérieure 325 Fiable ? oui

Comblements et mobiliers liés à l'abandon de la structure

Lors de l'abandon définitif du souterrain, un nouvel incendie d'une superstructure protégeant en surface l'accès A1b - ou située à proximité - a abouti au dépôt d'une strate montrant, à sa base, de nombreux charbons de bois dont des brindilles. Puis, un apport a été déversé dans le puits afin de le combler jusqu'à la surface, et s'est étalé jusqu'à l'entrée de la salle S2. Ce remblai se caractérise par des blocs de pierre enrobés dans une matrice de terre, mêlée de quelques tessons de céramique et d'amphore, un galet cassé et biseauté, des artefacts en fer (clou, tige, plaque), des molettes, des fusaïoles et des charbons de bois abondants.

Vestige daté par ¹⁴CDatation ¹⁴C

Datation des mobiliers liés à l'abandon Borne inférieure Borne supérieure Fiable ? oui

Comblements et mobiliers postérieurs à l'abandon de la structure

Les plafonds des salles S1 et S2 se sont effondrés après l'abandon. Les matériaux rocheux tombés au fond des salles ont été laissés en place, et les dépressions formées ont été comblées à l'aide d'une couche très pierreuse, qui comprend également un peu de terre, et un abondant mobilier de La Tène finale (tessons, fragments en fer, plaquettes de schiste ardoisier, fragments de terre cuite à empreintes de clayonnage, meules dormantes brisées et broyons). Un épais remblai similaire, attribué à la même période, a été déversé par l'ouverture du conduit d'accès qui débouche dans la salle S5, ensuite obturée en surface à l'aide d'un gros bloc.

Au niveau des salles S1 à S3, ce remblai s'est peu à peu tassé et étalé, jusqu'à former une dépression bouchée par un apport de matériaux, composé de terre mêlé de pierres, tessons, ossements animaux et coquillages. L'étude du mobilier provenant de cette couche, mélangeant des productions de La Tène ancienne jusqu'au début du Haut-Empire, fournit un terminus post quem du I^{er} s. de n. è.

Comblements et mobiliers non rattachés à une phase précise

Le rapport de fouille ne distingue pas les mobiliers découverts dans le comblement du puits A1b et dans l'unité stratigraphique correspondant au premier remblai après effondrement des voûtes, postérieur à l'abandon (cf. infra). Il est donc impossible de proposer une datation précise pour l'abandon du souterrain, associé au remplissage définitif de son puits d'accès. L'ensemble de ce mobilier, à mettre donc en relation avec l'abandon et une phase postérieure à l'abandon, peut être daté des trois premiers siècles avant n. è.

Datation des mobiliers non rattachés à
une phase précise

Borne inférieure 300

Borne supérieure 0

Fiable ? oui

Interprétation de la structure Souterrain

Fiabilité A2

Remarques Souterrain de l'âge du Fer avéré.

Documents complémentaires

N°	1	2	3	4	L	l	H rel.	H res.	Aménagements	Surf.	Surf. utile
A1a	2	3	2		1,85	1,15	1,25		Muret de soutènement	1,85	
A1b	1	1	0		1,15	0,85	1,50			0,70	
S1	1	1	1	0	3,70	1,50		1,20		4,60	4,60
S2	1	1	1	0	2,65	1,45		1,60		3,70	3,70
S3	1	1	1	0	2,10	1,50	1,60	1,60		3,40	3,40
S4	1	3	1	0	9,00	1,15	1,60	1,60		9,55	9,55
S5	1	1	1	0	3,70	1,50	1,80	1,80	Conduit d'aération	5,90	5,90
P1	3	1	3	3	0,70	0,40	0,60	0,60	Maçonnerie à l'argile	0,50	
P2	1	3	1	2	0,50	0,85	1,40	1,40		0,50	
P3	1	1	3	0	0,60	0,35		0,75		0,30	
P4	1	1	3	2	0,15	0,55	0,80	0,80		0,10	
St					27,00					31,10	27,15

Décomposition de la structure en éléments constitutifs

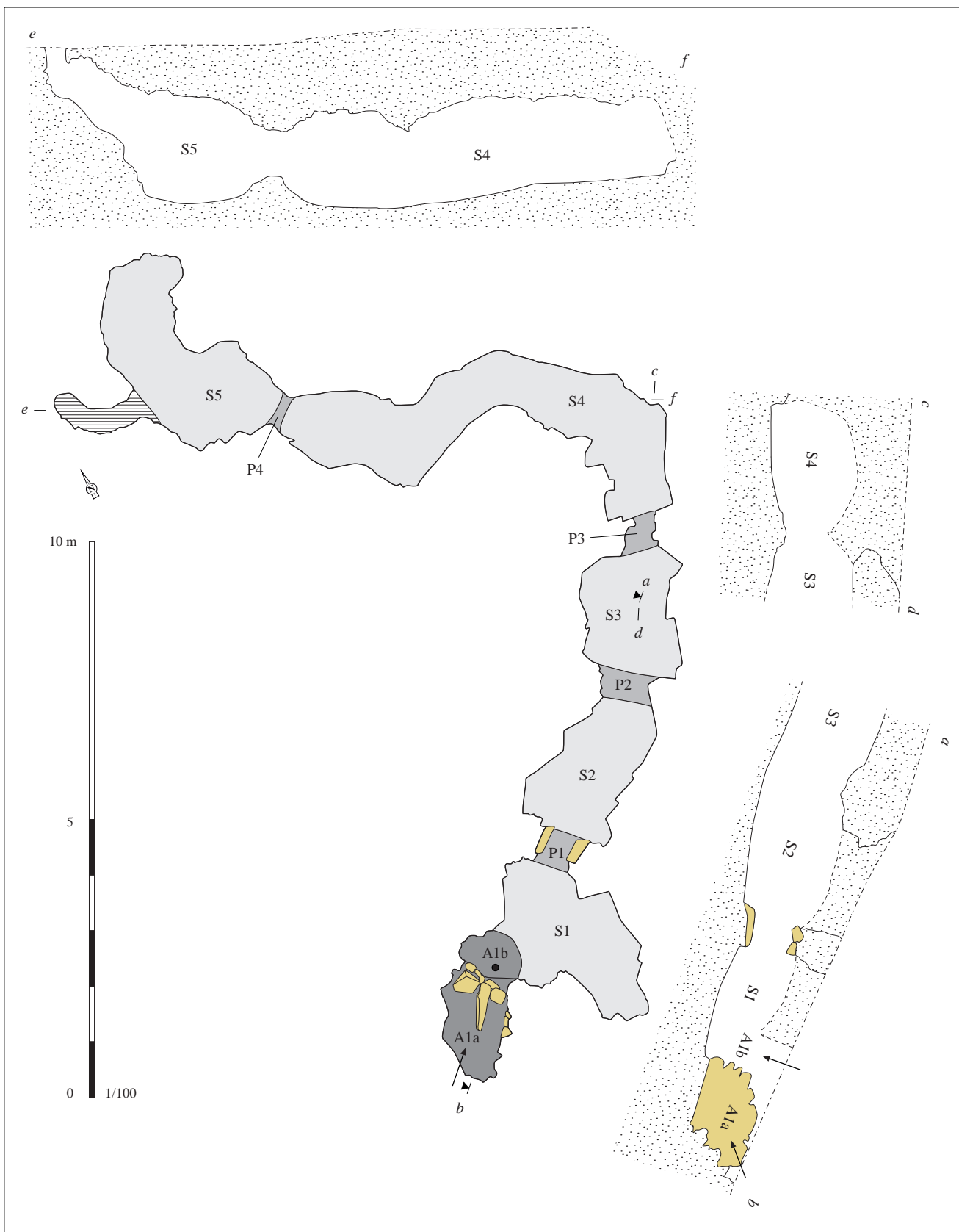

Relevé normalisé de la structure. DAO S. Bossard, d'après Le Goffic, 1998, p. 9, fig. 6

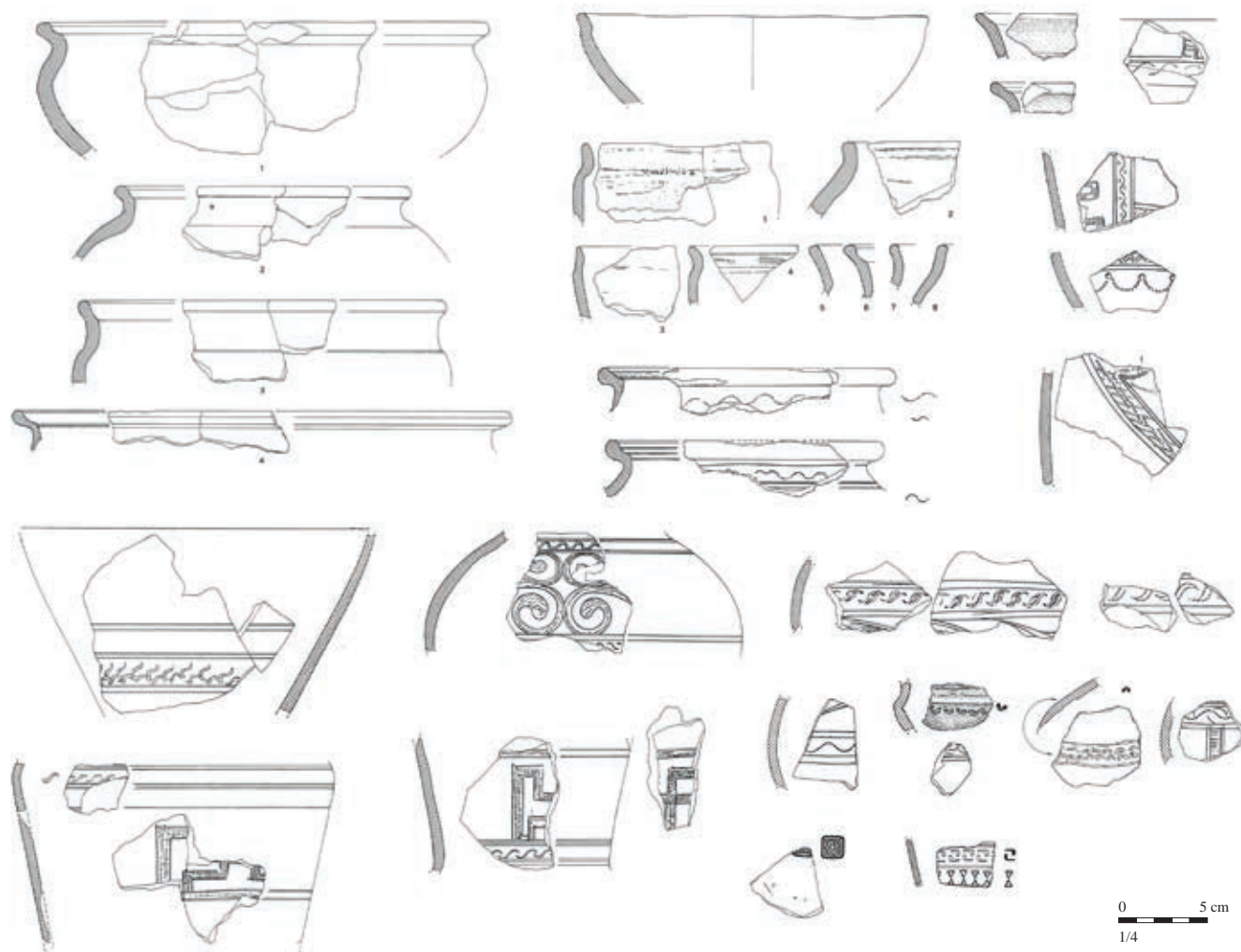

Mobilier issu des comblements liés à l'utilisation de la structure. D'après Le Goffic, 1998, p. 24-37, fig. 28 à 56

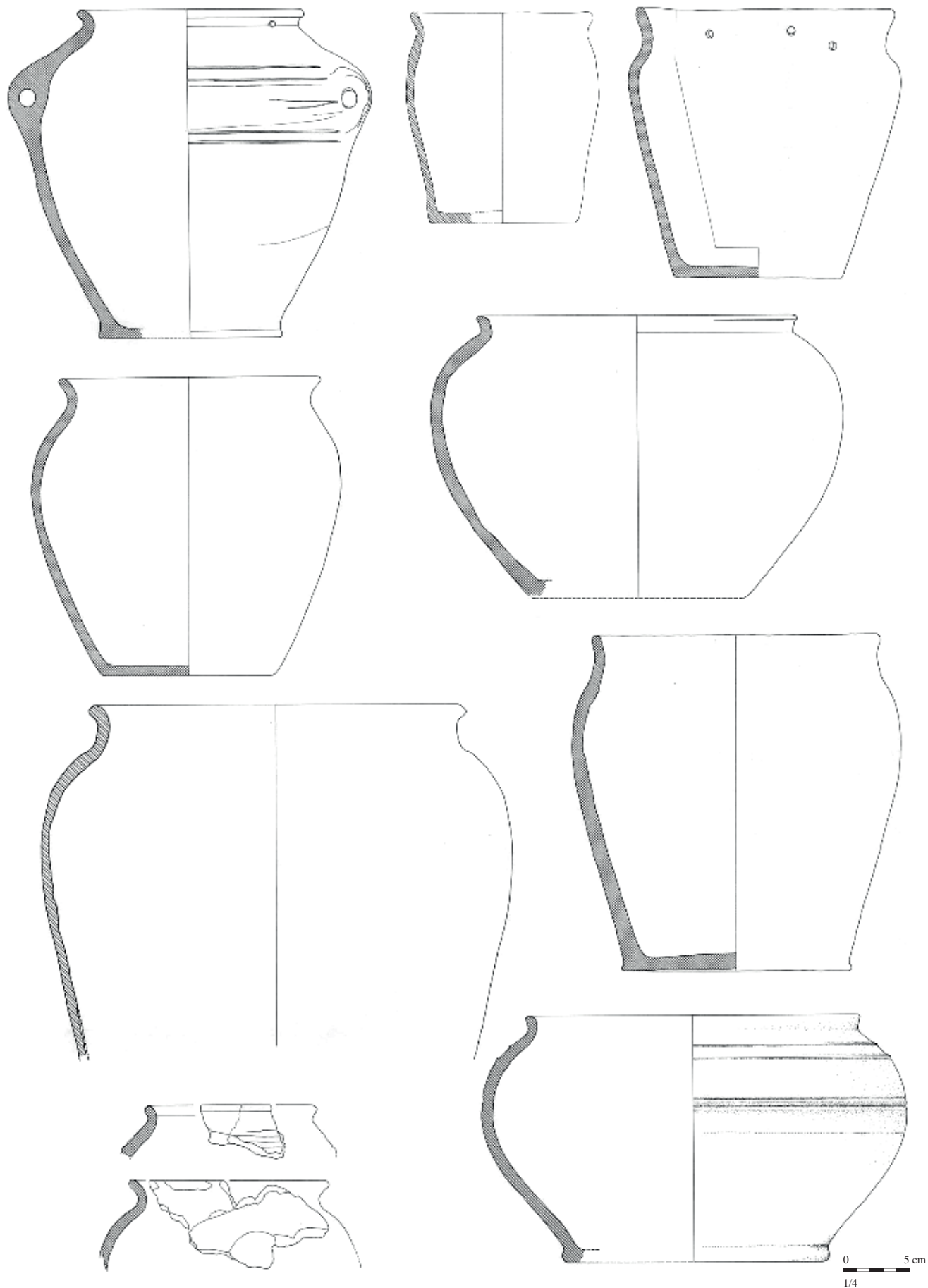

Mobilier issu des comblements liés à l'abandon de la structure. D'après Le Goffic 1998, p. 39-67, fig. 58 à 82

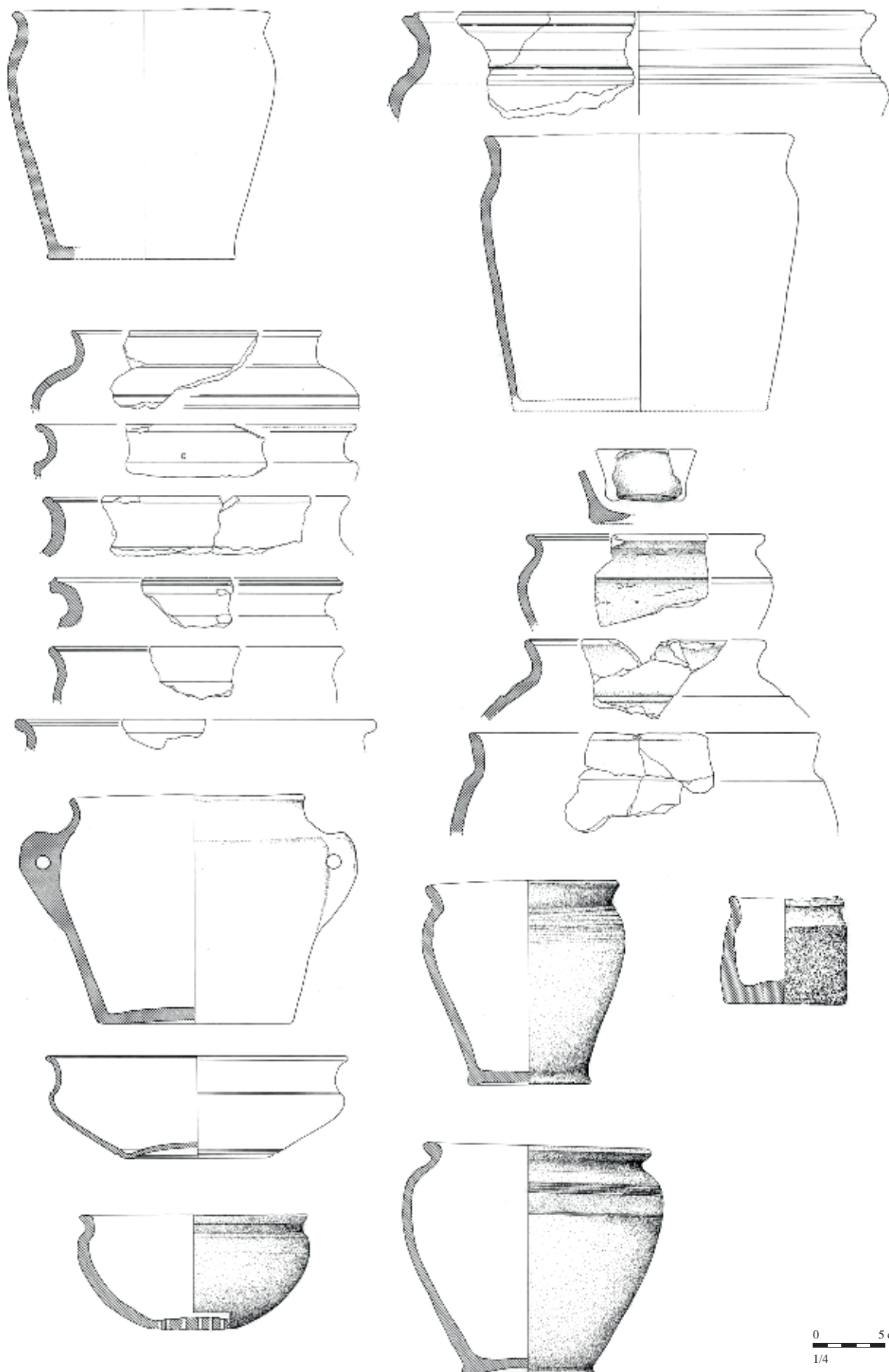

Mobilier issu des comblements liés à l'abandon de la structure (suite). D'après Le Goffic 1998, p. 39-67, fig. 58 à 82



Mobilier issu des comblements liés à l'abandon de la structure (suite). D'après Le Goffic 1998, p. 39-67, fig. 58 à 82

Situation géographique et contexte géologique			
Département	Finistère (29)	Lieu-dit IGN	Ker Héol
Commune	Plounéventer	Autre toponyme utilisé	
Coordonnées Lambert II étendu		Position topographique	Replat
X = 114589	Y = 2410689	Nature du substrat	Indéterminé
Altitude NGF (m) 94		Compacité du substrat	Indéterminé
Références cadastrales (2014)	Section G	Parcelle	17

Découverte, interventions et enregistrement		N° EA Patriarche	29 204 0027
Intervention(s) sur la structure étudiée		N° de la structure	
Année de découverte	1989	Opération(s) liée(s)	
Type(s) d'intervention(s)	Signalement		
Bibliographie			
Le Goffic, 1993 - LE GOFFIC M., "Notices d'archéologie finistérienne (année 1992)", BSAF, t. CXXII, 1993, p. 90.			

Contexte archéologique		Contexte renseigné ?	non	Habitat rattaché
<input type="checkbox"/> Habitat	<input type="checkbox"/> Voie protohistorique	<input type="checkbox"/> Encls ou fossés non datés	<input type="checkbox"/> Meule	
<input type="checkbox"/> Espace funéraire	<input type="checkbox"/> Autre architecture souterraine	<input type="checkbox"/> Tessons de céramique	<input type="checkbox"/> Fragments d'argile cuite	
<input type="checkbox"/> Stèle	<input type="checkbox"/> Ensemble de structures mal défini	<input type="checkbox"/> Dépôt de haches à douille		
Structures en lien direct avec l'architecture souterraine <input type="checkbox"/> Fossé <input type="checkbox"/> Habitation probable <input type="checkbox"/> Ensemble de trous de poteaux				

Architecture de la structure		Plan relevé ?	non	Structure connue dans son ensemble ?	non
Surface totale (m ²)	Longueur développée (m)	Nombre d'accès			
Surface utilisable (m ²)	Type d'architecture	Nombre de salles distinctes			
Aucune information.					

Complements, mobiliers et datations

Types de mobiliers et vestiges pouvant être attribués à l'âge du Fer, découverts dans la structure

- | | | | |
|---|--|---|--|
| <input checked="" type="checkbox"/> Aucun (non fouillé) | <input type="checkbox"/> Élément lié à la prod. de sel | <input type="checkbox"/> Meule complète ou fragmentée | <input type="checkbox"/> Outillage lithique (silex taillé, perceur...) |
| <input type="checkbox"/> Aucun (vide) | <input type="checkbox"/> Fragment de bois | <input type="checkbox"/> Objet de parure métallique | <input type="checkbox"/> Peson |
| <input type="checkbox"/> Céramique | <input type="checkbox"/> Fgmt de TC avec empreinte de clayonnage | <input type="checkbox"/> Objet de parure non métallique | <input type="checkbox"/> Plaque foyère |
| <input type="checkbox"/> Charbon | <input type="checkbox"/> Fragment de terre cuite indéterminé | <input type="checkbox"/> Objet en fer | <input type="checkbox"/> Résidu d'activité métallurgique |
| <input type="checkbox"/> Chenet | <input type="checkbox"/> Fusaïole | <input type="checkbox"/> Ossement de faune | <input type="checkbox"/> Stèle |
| <input type="checkbox"/> Coquillage | <input type="checkbox"/> Hache à douille en alliage cuivreux | <input type="checkbox"/> Ossement humain | <input type="checkbox"/> Reste carpologique |
| <input type="checkbox"/> Creuset | <input type="checkbox"/> Hache lithique polie | <input type="checkbox"/> Ossement indéterminé | |

Complements et mobiliers liés à l'utilisation de la structure

Vestige daté par ¹⁴CDatation ¹⁴C

Datation des mobiliers liés à l'utilisation

Borne inférieure

Borne supérieure

Fiable ?

 oui

Complements et mobiliers liés à l'abandon de la structure

Vestige daté par ¹⁴CDatation ¹⁴C

Datation des mobiliers liés à l'abandon

Borne inférieure

Borne supérieure

Fiable ?

 oui

Complements et mobiliers postérieurs à l'abandon de la structure

Complements et mobiliers non rattachés à une phase précise

Datation des mobiliers non rattachés à
une phase précise

Borne inférieure

Borne supérieure

Fiable ?

 oui

Interprétation de la structure Cavité

Fiabilité E

Remarques Aucune information exploitable.

Situation géographique et contexte géologique			
Département	Finistère (29)	Lieu-dit IGN	Goarillac'h
Commune	Plounévez-Lochrist	Autre toponyme utilisé	
Coordonnées Lambert II étendu		Position topographique	Versant
X = 120086	Y = 2423709	Nature du substrat	Indéterminé
Altitude NGF (m)	48	Compacité du substrat	Indéterminé
Références cadastrales (2014)	Section B	Parcelle	858

Découverte, interventions et enregistrement		N° EA Patriarche	29 206 0030
Intervention(s) sur la structure étudiée		N° de la structure	
Année de découverte	2000	Opération(s) liée(s)	
Type(s) d'intervention(s)	Signalement		
Bibliographie			
Documentation du SRA Bretagne.			

Contexte archéologique		Contexte renseigné ?	oui	Habitat rattaché
<input type="checkbox"/> Habitat	<input type="checkbox"/> Voie protohistorique	<input type="checkbox"/> Enclous ou fossés non datés	<input type="checkbox"/> Meule	
<input type="checkbox"/> Espace funéraire	<input checked="" type="checkbox"/> Autre architecture souterraine	<input type="checkbox"/> Tessons de céramique	<input type="checkbox"/> Fragments d'argile cuite	
<input type="checkbox"/> Stèle	<input type="checkbox"/> Ensemble de structures mal défini	<input type="checkbox"/> Dépôt de haches à douille		
Le souterrain de Kergoff à Plounévez-Lochrist se situe à 400 m à l'ouest, sur le versant opposé d'un vallon.				
Structures en lien direct avec l'architecture souterraine <input type="checkbox"/> Fossé <input type="checkbox"/> Habitation probable <input type="checkbox"/> Ensemble de trous de poteaux				

Architecture de la structure		Plan relevé ?	non	Structure connue dans son ensemble ?	non
Surface totale (m ²)	Longueur développée (m)	Nombre d'accès			
Surface utilisable (m ²)	Type d'architecture	Nombre de salles distinctes			
Aucune information.					

Comblements, mobiliers et datations			
Types de mobiliers et vestiges pouvant être attribués à l'âge du Fer, découverts dans la structure			
<input checked="" type="checkbox"/> Aucun (non fouillé)	<input type="checkbox"/> Élément lié à la prod. de sel	<input type="checkbox"/> Meule complète ou fragmentée	<input type="checkbox"/> Outillage lithique (silex taillé, perceur...)
<input type="checkbox"/> Aucun (vide)	<input type="checkbox"/> Fragment de bois	<input type="checkbox"/> Objet de parure métallique	<input type="checkbox"/> Peson
<input type="checkbox"/> Céramique	<input type="checkbox"/> Fgmt de TC avec empreinte de clayonnage	<input type="checkbox"/> Objet de parure non métallique	<input type="checkbox"/> Plaque foyère
<input type="checkbox"/> Charbon	<input type="checkbox"/> Fragment de terre cuite indéterminé	<input type="checkbox"/> Objet en fer	<input type="checkbox"/> Résidu d'activité métallurgique
<input type="checkbox"/> Chenet	<input type="checkbox"/> Fusaïole	<input type="checkbox"/> Ossement de faune	<input type="checkbox"/> Stèle
<input type="checkbox"/> Coquillage	<input type="checkbox"/> Hache à douille en alliage cuivreux	<input type="checkbox"/> Ossement humain	<input type="checkbox"/> Reste carpologique
<input type="checkbox"/> Creuset	<input type="checkbox"/> Hache lithique polie	<input type="checkbox"/> Ossement indéterminé	
Comblements et mobiliers liés à l'utilisation de la structure			
Vestige daté par ¹⁴ C		Datation ¹⁴ C	
Datation des mobiliers liés à l'utilisation	Borne inférieure	Borne supérieure	Fiable ? <input type="checkbox"/> oui
Comblements et mobiliers liés à l'abandon de la structure			
Vestige daté par ¹⁴ C		Datation ¹⁴ C	
Datation des mobiliers liés à l'abandon	Borne inférieure	Borne supérieure	Fiable ? <input type="checkbox"/> oui
Comblements et mobiliers postérieurs à l'abandon de la structure			
Comblements et mobiliers non rattachés à une phase précise			
Datation des mobiliers non rattachés à une phase précise		Borne inférieure	Borne supérieure
			Fiable ? <input type="checkbox"/> oui
Interprétation de la structure	Cavité	Fiabilité	E
Remarques	Aucune information exploitable.		

Situation géographique et contexte géologique			
Département	Finistère (29)	Lieu-dit IGN	Kergoff
Commune	Plounévez-Lochrist	Autre toponyme utilisé	
Coordonnées Lambert II étendu		Position topographique	Rebord
X = 119697	Y = 2423796	Nature du substrat	Orthogneiss
Altitude NGF (m)	55	Compacité du substrat	Indéterminé
Références cadastrales (2014)	Section B	Parcelle	790

Découverte, interventions et enregistrement		N° EA Patriarche	29 206 0015
Intervention(s) sur la structure étudiée		N° de la structure	
Année de découverte	1999-2000	Opération(s) liée(s)	
Type(s) d'intervention(s)	Relevé		
Bibliographie			
Le Goffic, 2000 - LE GOFFIC M., "Notices d'archéologie finistérienne (années 1999-2000)", <i>BSAF</i> , t. CXXIX, 2000, p. 37-39.			

Contexte archéologique		Contexte renseigné ?	oui	Habitat rattaché
<input type="checkbox"/> Habitat	<input type="checkbox"/> Voie protohistorique	<input type="checkbox"/> Enclous ou fossés non datés	<input type="checkbox"/> Meule	
<input type="checkbox"/> Espace funéraire	<input checked="" type="checkbox"/> Autre architecture souterraine	<input type="checkbox"/> Tessons de céramique	<input type="checkbox"/> Fragments d'argile cuite	
<input type="checkbox"/> Stèle	<input checked="" type="checkbox"/> Ensemble de structures mal défini	<input type="checkbox"/> Dépôt de haches à douille		
<p>Le souterrain est relié par un conduit oblique au fond d'un fossé au profil en "V", large de 2 m et profond, sous le niveau de terre végétale, de 1,20 m. Le remplissage de ce fossé comprend de la terre brune et des pierres, mêlées de fragments de terre cuite marquées par l'empreinte de clayonnages, de charbons de bois et quelques tessons, dont l'un montre, parmi le dégraissant, une graine calcinée de lentille (<i>Lens esculenta</i>).</p> <p>Le souterrain de Goarillac'h à Plounévez-Lochrist se situe à 400 m à l'est, de l'autre côté d'un vallon.</p>				
Structures en lien direct avec l'architecture souterraine <input checked="" type="checkbox"/> Fossé <input type="checkbox"/> Habitation probable <input type="checkbox"/> Ensemble de trous de poteaux				

Architecture de la structure		Plan relevé ?	oui	Structure connue dans son ensemble ?	non
Surface totale (m ²)	15,95+	Longueur développée (m)	9,00+	Nombre d'accès	2+
Surface utilisable (m ²)	14,85?	Type d'architecture	1113	Nombre de salles distinctes	3+
<p>Souterrain composé d'un probable puits d'accès A1, dont témoigne un cône de sédiment brun étalé à l'entrée de la première salle, et de trois salles S1 à S3, reliées par des chatières P1 à P4. La salle S3 est dotée d'un probable accès secondaire, formant un puits oblique qui débouche dans la partie base du creusement d'un fossé profond. Il est vraisemblable de considérer le fossé comme contemporain, et le percement A2 comme délibéré, destiné à aérer la structure souterraine. Les dimensions à l'ouverture de ce conduit oblique ne sont pas renseignées ; il est possible, si elles sont trop réduites, que ce percement n'était pas utilisé comme accès, mais uniquement comme système d'aération. Entre les salles S1 et S2, deux chatières P2 et P3 ont été forées. La chatière P2 a été condamnée par l'élévation d'un muret de pierres liées à l'argile, peut-être en raison d'un plafond trop instable.</p>					

Complements, mobiliers et datations			
Types de mobiliers et vestiges pouvant être attribués à l'âge du Fer, découverts dans la structure			
<input checked="" type="checkbox"/> Aucun (non fouillé)	<input type="checkbox"/> Élément lié à la prod. de sel	<input type="checkbox"/> Meule complète ou fragmentée	<input type="checkbox"/> Outillage lithique (silex taillé, perceur...)
<input type="checkbox"/> Aucun (vide)	<input type="checkbox"/> Fragment de bois	<input type="checkbox"/> Objet de parure métallique	<input type="checkbox"/> Peson
<input type="checkbox"/> Céramique	<input type="checkbox"/> Fgmt de TC avec empreinte de clayonnage	<input type="checkbox"/> Objet de parure non métallique	<input type="checkbox"/> Plaque foyère
<input type="checkbox"/> Charbon	<input type="checkbox"/> Fragment de terre cuite indéterminé	<input type="checkbox"/> Objet en fer	<input type="checkbox"/> Résidu d'activité métallurgique
<input type="checkbox"/> Chenet	<input type="checkbox"/> Fusaïole	<input type="checkbox"/> Ossement de faune	<input type="checkbox"/> Stèle
<input type="checkbox"/> Coquillage	<input type="checkbox"/> Hache à douille en alliage cuivreux	<input type="checkbox"/> Ossement humain	<input type="checkbox"/> Reste carpologique
<input type="checkbox"/> Creuset	<input type="checkbox"/> Hache lithique polie	<input type="checkbox"/> Ossement indéterminé	
Complements et mobiliers liés à l'utilisation de la structure			
<i>Vestige daté par ¹⁴C</i>		<i>Datation ¹⁴C</i>	
<i>Datation des mobiliers liés à l'utilisation</i>	<i>Borne inférieure</i>	<i>Borne supérieure</i>	<i>Fiable ?</i> <input type="checkbox"/> oui
Complements et mobiliers liés à l'abandon de la structure			
Un cône de sédiment brun, étalé depuis le probable puits A1, comblait en partie la salle S1. Il n'a pas été fouillé.			
<i>Vestige daté par ¹⁴C</i>		<i>Datation ¹⁴C</i>	
<i>Datation des mobiliers liés à l'abandon</i>	<i>Borne inférieure</i>	<i>Borne supérieure</i>	<i>Fiable ?</i> <input type="checkbox"/> oui
Complements et mobiliers postérieurs à l'abandon de la structure			
Complements et mobiliers non rattachés à une phase précise			
<i>Datation des mobiliers non rattachés à une phase précise</i>		<i>Borne inférieure</i>	<i>Borne supérieure</i>
			<i>Fiable ?</i> <input type="checkbox"/> oui
Interprétation de la structure		Souterrain	Fiabilité A2
Remarques		Souterrain de l'âge du Fer avéré - il débouche sur un fossé ayant livré du mobilier laténien.	

Documents complémentaires

N°	1	2	3	4	L	l	H rel.	H res.	Aménagements	Surf.	Surf. utile
A1	1	0	0		?	?	3,00?			?	
A2	2	0	1		1,00	0,45	2,80			0,70	
S1	1	1	0	0	2,05	1,60	?	?		2,95	2,95
S2	1	1	3	0	2,25	2,15	?	?		4,30	4,30
S3	1	1	3	0	4,10	1,90	?	?		7,60	7,60
P1	1	0	0	0	?	?	?	?		?	
P2	1	1	0	1	0,20	0,40	?	?	Muret maçonné	0,10	
P3	1	1	0	0	0,20	0,40	?	?		0,10	
P4	1	1	0	0	0,40	0,50	?	?		0,20	
St					9,00+					15,95+	14,85+

Décomposition de la structure en éléments constitutifs

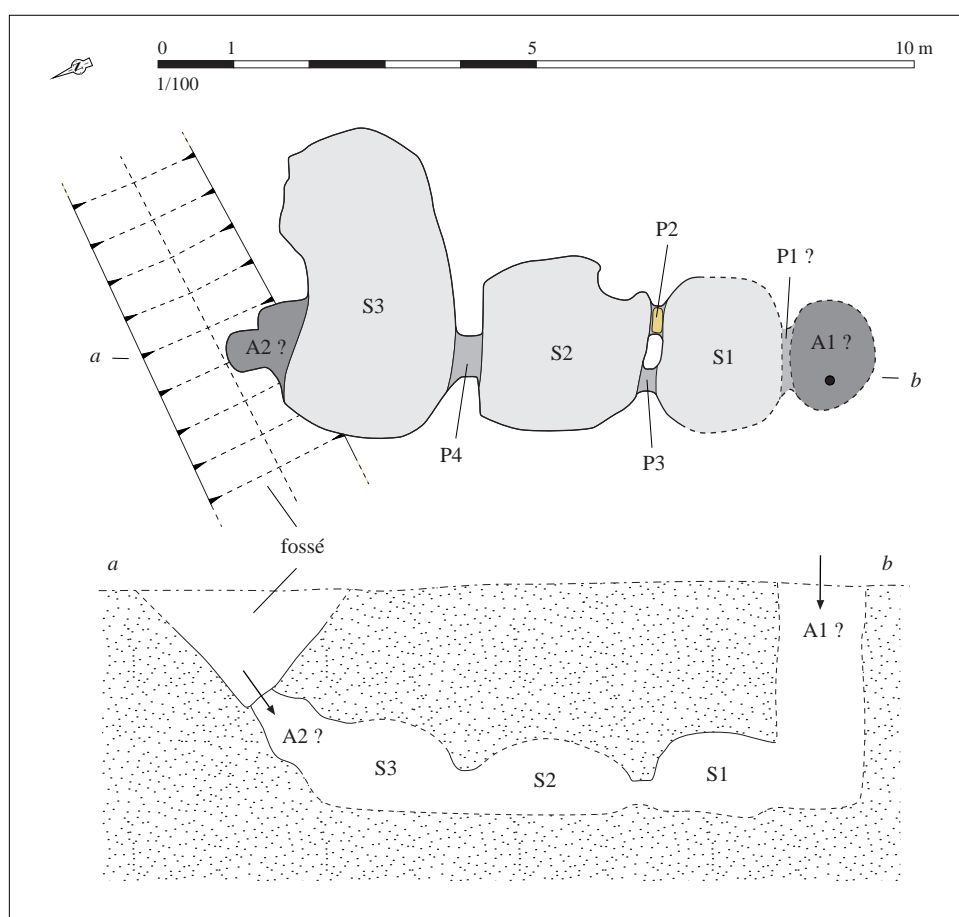

Relevé normalisé de la structure. DAO S. Bossard, d'après Le Goffic, 2000, p. 39, fig. 12

Situation géographique et contexte géologique			
Département	Finistère (29)	Lieu-dit IGN	Rozarm
Commune	Plounévez-Lochrist	Autre toponyme utilisé	
Coordonnées Lambert II étendu		Position topographique	Rebord
X = 118078	Y = 2422626	Nature du substrat	Orthogneiss
Altitude NGF (m)	69	Compacité du substrat	Indéterminé
Références cadastrales (2014)	Section H	Parcelle	1511

Découverte, interventions et enregistrement		N° EA Patriarche
		29 206 0008
Intervention(s) sur la structure étudiée	N° de la structure	
Année de découverte	2012	Opération(s) liée(s)
Type(s) d'intervention(s)	Signalement	
Bibliographie		
Documentation du SRA Bretagne.		

Contexte archéologique	Contexte renseigné ?	Habitat rattaché
	non	
<input type="checkbox"/> Habitat <input type="checkbox"/> Voie protohistorique <input type="checkbox"/> Enclos ou fossés non datés <input type="checkbox"/> Meule		
<input type="checkbox"/> Espace funéraire <input type="checkbox"/> Autre architecture souterraine <input type="checkbox"/> Tessons de céramique <input type="checkbox"/> Fragments d'argile cuite		
<input type="checkbox"/> Stèle <input type="checkbox"/> Ensemble de structures mal défini <input type="checkbox"/> Dépôt de haches à douille		
Structures en lien direct avec l'architecture souterraine		
<input type="checkbox"/> Fossé <input type="checkbox"/> Habitation probable <input type="checkbox"/> Ensemble de trous de poteaux		

Architecture de la structure	Plan relevé ?	Structure connue dans son ensemble ?
	non	non
Surface totale (m ²)	Longueur développée (m)	Nombre d'accès
Surface utilisable (m ²)	Type d'architecture	Nombre de salles distinctes
Mention de deux cavités reliées par un couloir.		

Complements, mobiliers et datations

Types de mobiliers et vestiges pouvant être attribués à l'âge du Fer, découverts dans la structure

- | | | | |
|---|--|---|--|
| <input checked="" type="checkbox"/> Aucun (non fouillé) | <input type="checkbox"/> Élément lié à la prod. de sel | <input type="checkbox"/> Meule complète ou fragmentée | <input type="checkbox"/> Outillage lithique (silex taillé, percuteur...) |
| <input type="checkbox"/> Aucun (vide) | <input type="checkbox"/> Fragment de bois | <input type="checkbox"/> Objet de parure métallique | <input type="checkbox"/> Peson |
| <input type="checkbox"/> Céramique | <input type="checkbox"/> Fgmt de TC avec empreinte de clayonnage | <input type="checkbox"/> Objet de parure non métallique | <input type="checkbox"/> Plaque foyère |
| <input type="checkbox"/> Charbon | <input type="checkbox"/> Fragment de terre cuite indéterminé | <input type="checkbox"/> Objet en fer | <input type="checkbox"/> Résidu d'activité métallurgique |
| <input type="checkbox"/> Chenet | <input type="checkbox"/> Fusaïole | <input type="checkbox"/> Ossement de faune | <input type="checkbox"/> Stèle |
| <input type="checkbox"/> Coquillage | <input type="checkbox"/> Hache à douille en alliage cuivreux | <input type="checkbox"/> Ossement humain | <input type="checkbox"/> Reste carpologique |
| <input type="checkbox"/> Creuset | <input type="checkbox"/> Hache lithique polie | <input type="checkbox"/> Ossement indéterminé | |

Complements et mobiliers liés à l'utilisation de la structure

Vestige daté par ¹⁴CDatation ¹⁴C

Datation des mobiliers liés à l'utilisation

Borne inférieure

Borne supérieure

Fiable ?

 oui

Complements et mobiliers liés à l'abandon de la structure

Vestige daté par ¹⁴CDatation ¹⁴C

Datation des mobiliers liés à l'abandon

Borne inférieure

Borne supérieure

Fiable ?

 oui

Complements et mobiliers postérieurs à l'abandon de la structure

Complements et mobiliers non rattachés à une phase précise

Datation des mobiliers non rattachés à
une phase précise

Borne inférieure

Borne supérieure

Fiable ?

 oui

Interprétation de la structure Souterrain

Fiabilité D

Remarques Souterrain non daté.

Situation géographique et contexte géologique

Département	Côtes-d'Armor (22)	Lieu-dit IGN	Coat ar Picard
Commune	Plounévez-Moëdec	Autre toponyme utilisé	
Coordonnées Lambert II étendu		Position topographique	Rebord
X =	172860	Y =	2407383
Altitude NGF (m)	182	Nature du substrat	Granite
		Compacité du substrat	Indéterminé
Références cadastrales (2014)	Section	E	Parcelle 1556

Découverte, interventions et enregistrement

N° EA Patriarche 22 228 0001

Intervention(s) sur la structure étudiée	N° de la structure
Année de découverte 1978	Opération(s) liée(s) 464 / SANQUER René / SU / 1 / 1978
Type(s) d'intervention(s) Fouille partielle de la structure	

Bibliographie

Sanquer, 1978 - SANQUER R., *Fouille de sauvetage de Coat-an-Picard en Plounévez-Moëdec (22)*, rapport de fouille, Rennes, documentation du SRA Bretagne, 1978, 2 p. [RAP00756]
Documentation du SRA Bretagne.

Contexte archéologique

Contexte renseigné ? non

Habitat rattaché

- Habitat Voie protohistorique Enclos ou fossés non datés Meule
 Espace funéraire Autre architecture souterraine Tessons de céramique Fragments d'argile cuite
 Stèle Ensemble de structures mal défini Dépôt de haches à douille

Structures en lien direct avec l'architecture souterraine Fossé Habitation probable Ensemble de trous de poteaux

Architecture de la structure

Plan relevé ? oui

Structure connue dans son ensemble ? non

Surface totale (m ²)	13,40+	Longueur développée (m)	11,00+	Nombre d'accès	1+
Surface utilisable (m ²)	6,90+	Type d'architecture	1112	Nombre de salles distinctes	2+

Souterrain composé d'un long puits d'accès oblique, aboutissant à une succession d'au moins deux salles S1 et S2, séparées par une chatière P1. Le souterrain se poursuit au-delà de la salle S2, mais cette partie n'a pas été explorée.

Complements, mobiliers et datations

Types de mobiliers et vestiges pouvant être attribués à l'âge du Fer, découverts dans la structure

- | | | | |
|---|--|---|--|
| <input checked="" type="checkbox"/> Aucun (non fouillé) | <input type="checkbox"/> Élément lié à la prod. de sel | <input type="checkbox"/> Meule complète ou fragmentée | <input type="checkbox"/> Outillage lithique (silex taillé, percuteur...) |
| <input type="checkbox"/> Aucun (vide) | <input type="checkbox"/> Fragment de bois | <input type="checkbox"/> Objet de parure métallique | <input type="checkbox"/> Peson |
| <input type="checkbox"/> Céramique | <input type="checkbox"/> Fgmt de TC avec empreinte de clayonnage | <input type="checkbox"/> Objet de parure non métallique | <input type="checkbox"/> Plaque foyère |
| <input type="checkbox"/> Charbon | <input type="checkbox"/> Fragment de terre cuite indéterminé | <input type="checkbox"/> Objet en fer | <input type="checkbox"/> Résidu d'activité métallurgique |
| <input type="checkbox"/> Chenet | <input type="checkbox"/> Fusaïole | <input type="checkbox"/> Ossement de faune | <input type="checkbox"/> Stèle |
| <input type="checkbox"/> Coquillage | <input type="checkbox"/> Hache à douille en alliage cuivreux | <input type="checkbox"/> Ossement humain | <input type="checkbox"/> Reste carpologique |
| <input type="checkbox"/> Creuset | <input type="checkbox"/> Hache lithique polie | <input type="checkbox"/> Ossement indéterminé | |

Complements et mobiliers liés à l'utilisation de la structure

Vestige daté par ¹⁴CDatation ¹⁴C

Datation des mobiliers liés à l'utilisation

Borne inférieure

Borne supérieure

Fiable ?

 oui

Complements et mobiliers liés à l'abandon de la structure

Seule une partie du remplissage du puits d'accès A1 a été fouillée ; elle se constituait d'un blocage de pierres.

Vestige daté par ¹⁴CDatation ¹⁴C

Datation des mobiliers liés à l'abandon

Borne inférieure

Borne supérieure

Fiable ?

 oui

Complements et mobiliers postérieurs à l'abandon de la structure

Complements et mobiliers non rattachés à une phase précise

Datation des mobiliers non rattachés à
une phase précise

Borne inférieure

Borne supérieure

Fiable ?

 oui

Interprétation de la structure Souterrain

Fiabilité B

Remarques Souterrain rattaché à l'âge du Fer, d'après l'architecture de la structure.

Documents complémentaires

N°	1	2	3	4	L	l	H rel.	H res.	Aménagements	Surf.	Surf. utile
A1	2	1	0		6,00	1,05	2,70			6,10	
S1	1	1	2	0	2,25	1,90	1,35			3,65	3,65
S2	1	1	2	0	2,10	1,80	1,55			3,25	3,25
P1	1	1	3	1	0,80	0,40	0,75			0,40	
St					11,00+					13,40+	6,90+

Décomposition de la structure en éléments constitutifs

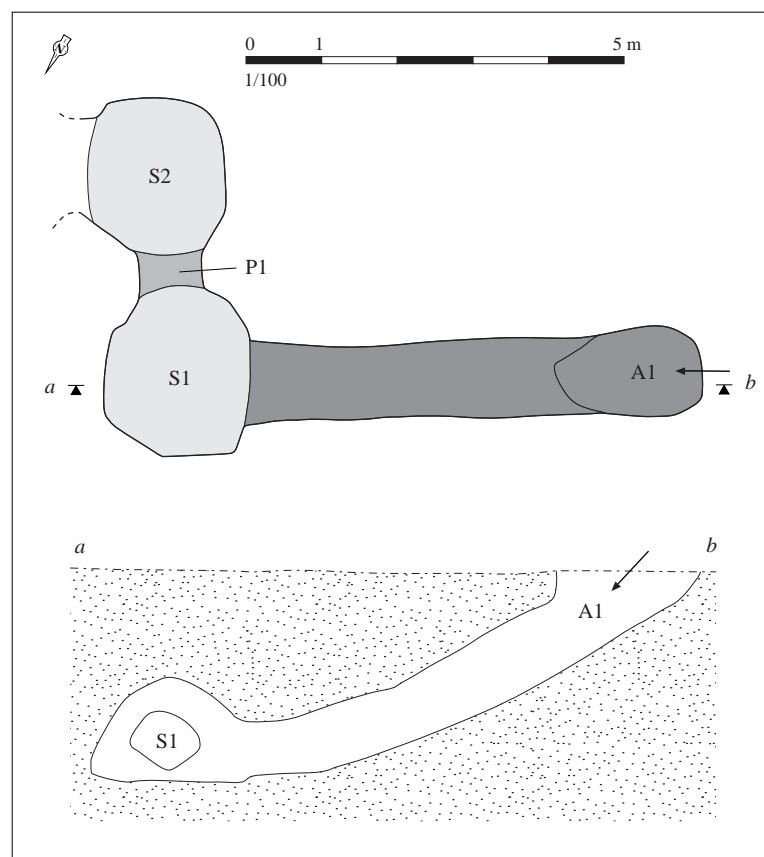

Relevé normalisé de la structure. DAO S. Bossard, d'après la documentation du SRA Bretagne

Situation géographique et contexte géologique			
Département	Côtes-d'Armor (22)	Lieu-dit IGN	Quinquis-Rot
Commune	Plounévez-Quintin	Autre toponyme utilisé	Lespervet
Coordonnées Lambert II étendu		Position topographique	Versant
X = 185502	Y = 2380497	Nature du substrat	Schiste
Altitude NGF (m)	215	Compacité du substrat	Indéterminé
Références cadastrales (2014)	Section ZE	Parcelle	1

Découverte, interventions et enregistrement		N° EA Patriarche	22 229 0007
Intervention(s) sur la structure étudiée	<i>N° de la structure</i>		
<i>Année de découverte</i>	1978	<i>Opération(s) liée(s)</i>	
<i>Type(s) d'intervention(s)</i>	Description sommaire		
Bibliographie			
Documentation du SRA Bretagne.			

Contexte archéologique	Contexte renseigné ?	non	Habitat rattaché
<input type="checkbox"/> Habitat <input type="checkbox"/> Voie protohistorique <input type="checkbox"/> Enclous ou fossés non datés <input type="checkbox"/> Meule			
<input type="checkbox"/> Espace funéraire <input type="checkbox"/> Autre architecture souterraine <input type="checkbox"/> Tessons de céramique <input type="checkbox"/> Fragments d'argile cuite			
<input type="checkbox"/> Stèle <input type="checkbox"/> Ensemble de structures mal défini <input type="checkbox"/> Dépôt de haches à douille			
Structures en lien direct avec l'architecture souterraine			
	<input type="checkbox"/> Fossé	<input type="checkbox"/> Habitation probable	<input type="checkbox"/> Ensemble de trous de poteaux

Architecture de la structure		Plan relevé ?	schéma	Structure connue dans son ensemble ?	non
<i>Surface totale (m²)</i>	?	<i>Longueur développée (m)</i>	11,00+	<i>Nombre d'accès</i>	?
<i>Surface utilisable (m²)</i>	?	<i>Type d'architecture</i>		<i>Nombre de salles distinctes</i>	?
Souterrain composé d'au moins deux longues galeries se rejoignant en angle droit, l'une orientée nord-sud, qui mesure 6 à 7 m de long pour 1,20 m de large et 1,80 m de haut, et l'autre, disposée suivant un axe est-ouest, s'étendant sur un minimum de 5 m, et dont la largeur et la hauteur ne sont pas renseignées.					

Complements, mobiliers et datations			
Types de mobiliers et vestiges pouvant être attribués à l'âge du Fer, découverts dans la structure			
<input checked="" type="checkbox"/> Aucun (non fouillé)	<input type="checkbox"/> Élément lié à la prod. de sel	<input type="checkbox"/> Meule complète ou fragmentée	<input type="checkbox"/> Outillage lithique (silex taillé, perceur...)
<input type="checkbox"/> Aucun (vide)	<input type="checkbox"/> Fragment de bois	<input type="checkbox"/> Objet de parure métallique	<input type="checkbox"/> Peson
<input type="checkbox"/> Céramique	<input type="checkbox"/> Fgmt de TC avec empreinte de clayonnage	<input type="checkbox"/> Objet de parure non métallique	<input type="checkbox"/> Plaque foyère
<input type="checkbox"/> Charbon	<input type="checkbox"/> Fragment de terre cuite indéterminé	<input type="checkbox"/> Objet en fer	<input type="checkbox"/> Résidu d'activité métallurgique
<input type="checkbox"/> Chenet	<input type="checkbox"/> Fusaïole	<input type="checkbox"/> Ossement de faune	<input type="checkbox"/> Stèle
<input type="checkbox"/> Coquillage	<input type="checkbox"/> Hache à douille en alliage cuivreux	<input type="checkbox"/> Ossement humain	<input type="checkbox"/> Reste carpologique
<input type="checkbox"/> Creuset	<input type="checkbox"/> Hache lithique polie	<input type="checkbox"/> Ossement indéterminé	
Complements et mobiliers liés à l'utilisation de la structure			
Vestige daté par ¹⁴ C		Datation ¹⁴ C	
Datation des mobiliers liés à l'utilisation	Borne inférieure	Borne supérieure	Fiable ? <input type="checkbox"/> oui
Complements et mobiliers liés à l'abandon de la structure			
Vestige daté par ¹⁴ C		Datation ¹⁴ C	
Datation des mobiliers liés à l'abandon	Borne inférieure	Borne supérieure	Fiable ? <input type="checkbox"/> oui
Complements et mobiliers postérieurs à l'abandon de la structure			
Complements et mobiliers non rattachés à une phase précise			
Datation des mobiliers non rattachés à une phase précise		Borne inférieure	Borne supérieure
			Fiable ? <input type="checkbox"/> oui
Interprétation de la structure	Souterrain	Fiabilité	D
Remarques	Souterrain non daté.		

Situation géographique et contexte géologique			
Département	Finistère (29)	Lieu-dit IGN	Coatanscour
Commune	Plourin-les-Morlaix	Autre toponyme utilisé	
Coordonnées Lambert II étendu		Position topographique	Versant
X = 148769	Y = 2405869	Nature du substrat	Granite
Altitude NGF (m) 171		Compacité du substrat	Indéterminé
Références cadastrales (2014)	Section D	Parcelle	646

Découverte, interventions et enregistrement		N° EA Patriarche	29 207 0023
Intervention(s) sur la structure étudiée		N° de la structure	
Année de découverte	1986	Opération(s) liée(s)	
Type(s) d'intervention(s)	Signalement		
Bibliographie			
Documentation du SRA Bretagne.			

Contexte archéologique		Contexte renseigné ?	non	Habitat rattaché
<input type="checkbox"/> Habitat	<input type="checkbox"/> Voie protohistorique	<input type="checkbox"/> Enclos ou fossés non datés	<input type="checkbox"/> Meule	
<input type="checkbox"/> Espace funéraire	<input type="checkbox"/> Autre architecture souterraine	<input type="checkbox"/> Tessons de céramique	<input type="checkbox"/> Fragments d'argile cuite	
<input type="checkbox"/> Stèle	<input type="checkbox"/> Ensemble de structures mal défini	<input type="checkbox"/> Dépôt de haches à douille		
Structures en lien direct avec l'architecture souterraine <input type="checkbox"/> Fossé <input type="checkbox"/> Habitation probable <input type="checkbox"/> Ensemble de trous de poteaux				

Architecture de la structure		Plan relevé ?	non	Structure connue dans son ensemble ?	non
Surface totale (m ²)	Longueur développée (m)	Nombre d'accès			
Surface utilisable (m ²)	Type d'architecture	Nombre de salles distinctes			
Effondrement.					

Complements, mobiliers et datations			
Types de mobiliers et vestiges pouvant être attribués à l'âge du Fer, découverts dans la structure			
<input checked="" type="checkbox"/> Aucun (non fouillé)	<input type="checkbox"/> Élément lié à la prod. de sel	<input type="checkbox"/> Meule complète ou fragmentée	<input type="checkbox"/> Outillage lithique (silex taillé, perceur...)
<input type="checkbox"/> Aucun (vide)	<input type="checkbox"/> Fragment de bois	<input type="checkbox"/> Objet de parure métallique	<input type="checkbox"/> Peson
<input type="checkbox"/> Céramique	<input type="checkbox"/> Fgmt de TC avec empreinte de clayonnage	<input type="checkbox"/> Objet de parure non métallique	<input type="checkbox"/> Plaque foyère
<input type="checkbox"/> Charbon	<input type="checkbox"/> Fragment de terre cuite indéterminé	<input type="checkbox"/> Objet en fer	<input type="checkbox"/> Résidu d'activité métallurgique
<input type="checkbox"/> Chenet	<input type="checkbox"/> Fusaïole	<input type="checkbox"/> Ossement de faune	<input type="checkbox"/> Stèle
<input type="checkbox"/> Coquillage	<input type="checkbox"/> Hache à douille en alliage cuivreux	<input type="checkbox"/> Ossement humain	<input type="checkbox"/> Reste carpologique
<input type="checkbox"/> Creuset	<input type="checkbox"/> Hache lithique polie	<input type="checkbox"/> Ossement indéterminé	
Complements et mobiliers liés à l'utilisation de la structure			
Vestige daté par ¹⁴ C		Datation ¹⁴ C	
Datation des mobiliers liés à l'utilisation	Borne inférieure	Borne supérieure	Fiable ? <input type="checkbox"/> oui
Complements et mobiliers liés à l'abandon de la structure			
Vestige daté par ¹⁴ C		Datation ¹⁴ C	
Datation des mobiliers liés à l'abandon	Borne inférieure	Borne supérieure	Fiable ? <input type="checkbox"/> oui
Complements et mobiliers postérieurs à l'abandon de la structure			
Complements et mobiliers non rattachés à une phase précise			
Datation des mobiliers non rattachés à une phase précise		Borne inférieure	Borne supérieure
			Fiable ? <input type="checkbox"/> oui
Interprétation de la structure	Cavité	Fiabilité	E
Remarques	Aucune information exploitable.		

Situation géographique et contexte géologique			
Département	Finistère (29)	Lieu-dit IGN	Cosquer
Commune	Plourin-les-Morlaix	Autre toponyme utilisé	
Coordonnées Lambert II étendu		Position topographique	Rebord
X = 145998	Y = 2411812	Nature du substrat	Schiste
Altitude NGF (m)	112	Compacité du substrat	Altéré
Références cadastrales (2014)	Section C	Parcelle	1000

Découverte, interventions et enregistrement		N° EA Patriarche	29 207 0032
Intervention(s) sur la structure étudiée		N° de la structure	
Année de découverte	1991	Opération(s) liée(s)	
Type(s) d'intervention(s)	Signalement		
Bibliographie			
Le Goffic, 1993 - LE GOFFIC M., "Notices d'archéologie finistérienne (année 1992)", BSAF, t. CXXII, 1993, p. 90.			

Contexte archéologique		Contexte renseigné ?	non	Habitat rattaché
<input type="checkbox"/> Habitat	<input type="checkbox"/> Voie protohistorique	<input type="checkbox"/> Enclous ou fossés non datés	<input type="checkbox"/> Meule	
<input type="checkbox"/> Espace funéraire	<input type="checkbox"/> Autre architecture souterraine	<input type="checkbox"/> Tessons de céramique	<input type="checkbox"/> Fragments d'argile cuite	
<input type="checkbox"/> Stèle	<input type="checkbox"/> Ensemble de structures mal défini	<input type="checkbox"/> Dépôt de haches à douille		
Structures en lien direct avec l'architecture souterraine <input type="checkbox"/> Fossé <input type="checkbox"/> Habitation probable <input type="checkbox"/> Ensemble de trous de poteaux				

Architecture de la structure		Plan relevé ?	non	Structure connue dans son ensemble ?	non
Surface totale (m ²)	Longueur développée (m)	Nombre d'accès			
Surface utilisable (m ²)	Type d'architecture	Nombre de salles distinctes			
"Souterrain".					

Comblements, mobiliers et datations			
Types de mobiliers et vestiges pouvant être attribués à l'âge du Fer, découverts dans la structure			
<input checked="" type="checkbox"/> Aucun (non fouillé)	<input type="checkbox"/> Élément lié à la prod. de sel	<input type="checkbox"/> Meule complète ou fragmentée	<input type="checkbox"/> Outillage lithique (silex taillé, perceur...)
<input type="checkbox"/> Aucun (vide)	<input type="checkbox"/> Fragment de bois	<input type="checkbox"/> Objet de parure métallique	<input type="checkbox"/> Peson
<input type="checkbox"/> Céramique	<input type="checkbox"/> Fgmt de TC avec empreinte de clayonnage	<input type="checkbox"/> Objet de parure non métallique	<input type="checkbox"/> Plaque foyère
<input type="checkbox"/> Charbon	<input type="checkbox"/> Fragment de terre cuite indéterminé	<input type="checkbox"/> Objet en fer	<input type="checkbox"/> Résidu d'activité métallurgique
<input type="checkbox"/> Chenet	<input type="checkbox"/> Fusaïole	<input type="checkbox"/> Ossement de faune	<input type="checkbox"/> Stèle
<input type="checkbox"/> Coquillage	<input type="checkbox"/> Hache à douille en alliage cuivreux	<input type="checkbox"/> Ossement humain	<input type="checkbox"/> Reste carpologique
<input type="checkbox"/> Creuset	<input type="checkbox"/> Hache lithique polie	<input type="checkbox"/> Ossement indéterminé	
Comblements et mobiliers liés à l'utilisation de la structure			
Vestige daté par ¹⁴ C		Datation ¹⁴ C	
Datation des mobiliers liés à l'utilisation	Borne inférieure	Borne supérieure	Fiable ? <input type="checkbox"/> oui
Comblements et mobiliers liés à l'abandon de la structure			
Vestige daté par ¹⁴ C		Datation ¹⁴ C	
Datation des mobiliers liés à l'abandon	Borne inférieure	Borne supérieure	Fiable ? <input type="checkbox"/> oui
Comblements et mobiliers postérieurs à l'abandon de la structure			
Comblements et mobiliers non rattachés à une phase précise			
Datation des mobiliers non rattachés à une phase précise		Borne inférieure	Borne supérieure
			Fiable ? <input type="checkbox"/> oui
Interprétation de la structure	Souterrain		Fiabilité E
Remarques	Aucune information exploitable.		

Situation géographique et contexte géologique			
Département	Finistère (29)	Lieu-dit IGN	Kervéguen
Commune	Plourin-les-Morlaix	Autre toponyme utilisé	
Coordonnées Lambert II étendu		Position topographique	Rebord
X = 147218	Y = 2408893	Nature du substrat	Schiste et quartzite
Altitude NGF (m)	128	Compacité du substrat	Indéterminé
Références cadastrales (2014)	Section C	Parcelle	989

Découverte, interventions et enregistrement		N° EA Patriarche	29 207 0024
Intervention(s) sur la structure étudiée	N° de la structure		
Année de découverte	1982	Opération(s) liée(s)	
Type(s) d'intervention(s)	Relevé		
Bibliographie			
<p>Documentation du SRA Bretagne. Lecerf, 1985 - LECERF Y., <i>Une seconde intervention de sauvetage à Kerveguen en Plourin-les-Morlaix (Finistère)</i>, rapport de fouille, Rennes, documentation du SRA Bretagne, 1985, 7 p. et pl. [RAP00093]</p>			

Contexte archéologique	Contexte renseigné ?	oui	Habitat rattaché
<input type="checkbox"/> Habitat <input type="checkbox"/> Voie protohistorique <input checked="" type="checkbox"/> Enclos ou fossés non datés <input type="checkbox"/> Meule			
<input type="checkbox"/> Espace funéraire <input type="checkbox"/> Autre architecture souterraine <input type="checkbox"/> Tessons de céramique <input type="checkbox"/> Fragments d'argile cuite			
<input type="checkbox"/> Stèle <input type="checkbox"/> Ensemble de structures mal défini <input type="checkbox"/> Dépôt de haches à douille			
<p>Un petit enclos d'une superficie d'environ 1350 m², délimité par une enceinte en terre et situé directement au sud du souterrain, a été sondé en 1985, mais aucun mobilier archéologique n'a permis de dater l'occupation associée.</p>			
<p>Structures en lien direct avec l'architecture souterraine <input type="checkbox"/> Fossé <input type="checkbox"/> Habitation probable <input type="checkbox"/> Ensemble de trous de poteaux</p>			

Architecture de la structure		Plan relevé ?	oui	Structure connue dans son ensemble ?	oui
Surface totale (m ²)	9,80	Longueur développée (m)	8,50	Nombre d'accès	1
Surface utilisable (m ²)	8,10	Type d'architecture	1112	Nombre de salles distinctes	2
<p>La documentation relative à ce souterrain se limite à un relevé en plan de la structure. Le souterrain comprend un puits d'accès vertical A1, débouchant par un resserrement des parois P1 sur une première salle S1, elle même reliée à une seconde salle S2 par une chatière étroite P2.</p>					

Comblements, mobiliers et datations

Types de mobiliers et vestiges pouvant être attribués à l'âge du Fer, découverts dans la structure

- | | | | |
|---|--|---|--|
| <input checked="" type="checkbox"/> Aucun (non fouillé) | <input type="checkbox"/> Élément lié à la prod. de sel | <input type="checkbox"/> Meule complète ou fragmentée | <input type="checkbox"/> Outillage lithique (silex taillé, perceur...) |
| <input type="checkbox"/> Aucun (vide) | <input type="checkbox"/> Fragment de bois | <input type="checkbox"/> Objet de parure métallique | <input type="checkbox"/> Peson |
| <input type="checkbox"/> Céramique | <input type="checkbox"/> Fgmt de TC avec empreinte de clayonnage | <input type="checkbox"/> Objet de parure non métallique | <input type="checkbox"/> Plaque foyère |
| <input type="checkbox"/> Charbon | <input type="checkbox"/> Fragment de terre cuite indéterminé | <input type="checkbox"/> Objet en fer | <input type="checkbox"/> Résidu d'activité métallurgique |
| <input type="checkbox"/> Chenet | <input type="checkbox"/> Fusaïole | <input type="checkbox"/> Ossement de faune | <input type="checkbox"/> Stèle |
| <input type="checkbox"/> Coquillage | <input type="checkbox"/> Hache à douille en alliage cuivreux | <input type="checkbox"/> Ossement humain | <input type="checkbox"/> Reste carpologique |
| <input type="checkbox"/> Creuset | <input type="checkbox"/> Hache lithique polie | <input type="checkbox"/> Ossement indéterminé | |

Comblements et mobiliers liés à l'utilisation de la structure

Vestige daté par ¹⁴CDatation ¹⁴C

Datation des mobiliers liés à l'utilisation

Borne inférieure

Borne supérieure

Fiable ?

 oui

Comblements et mobiliers liés à l'abandon de la structure

Vestige daté par ¹⁴CDatation ¹⁴C

Datation des mobiliers liés à l'abandon

Borne inférieure

Borne supérieure

Fiable ?

 oui

Comblements et mobiliers postérieurs à l'abandon de la structure

Comblements et mobiliers non rattachés à une phase précise

Datation des mobiliers non rattachés à une phase précise

Borne inférieure

Borne supérieure

Fiable ?

 oui

Interprétation de la structure Souterrain

Fiabilité B

Remarques Souterrain rattaché à l'âge du Fer, d'après l'architecture de la structure.

Documents complémentaires

N°	1	2	3	4	L	l	H rel.	H res.	Aménagements	Surf.	Surf. utile
A1	1	1	0		1,30	1,20	?	?		1,30	
S1	1	1	3	0	2,40	1,65	?	?		3,40	3,40
S2	1	1	2	0	3,40	1,60	?	?		4,70	4,70
P1	1	3	0	0	0,15	0,85	?	?		0,20	
P2	1	1	0	0	0,40	0,40	?	?		0,20	
St					8,50					9,80	8,10

Décomposition de la structure en éléments constitutifs

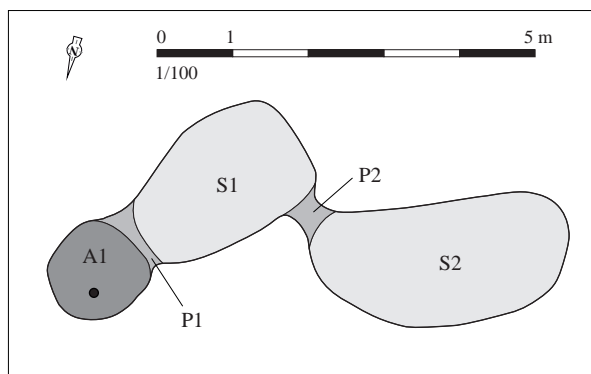

Relevé normalisé de la structure. DAO S. Bossard, d'après la documentation du SRA Bretagne

Situation géographique et contexte géologique

Département	Finistère (29)	Lieu-dit IGN	Roch-Lédan
-------------	----------------	--------------	------------

Commune	Plourin-les-Morlaix	Autre toponyme utilisé	
---------	---------------------	------------------------	--

Coordonnées Lambert II étendu

X = 145522 Y = 2405741

Altitude NGF (m) 210

Position topographique Sommet

Nature du substrat Granite

Compacité du substrat Indéterminé

Références cadastrales (2014)	Section	E	Parcelle	365
-------------------------------	---------	---	----------	-----

Découverte, interventions et enregistrement

N° EA Patriarche 29 207 0025

Intervention(s) sur la structure étudiée

N° de la structure

Année de découverte 1985

Opération(s) liée(s)

Type(s) d'intervention(s) Signalement

Bibliographie

Documentation du SRA Bretagne.

Contexte archéologique

Contexte renseigné ? non

Habitat rattaché

- | | | | |
|---|--|---|---|
| <input type="checkbox"/> Habitat | <input type="checkbox"/> Voie protohistorique | <input type="checkbox"/> Enclos ou fossés non datés | <input type="checkbox"/> Meule |
| <input type="checkbox"/> Espace funéraire | <input type="checkbox"/> Autre architecture souterraine | <input type="checkbox"/> Tessons de céramique | <input type="checkbox"/> Fragments d'argile cuite |
| <input type="checkbox"/> Stèle | <input type="checkbox"/> Ensemble de structures mal défini | <input type="checkbox"/> Dépôt de haches à douille | |

Structures en lien direct avec l'architecture souterraine	<input type="checkbox"/> Fossé	<input type="checkbox"/> Habitation probable	<input type="checkbox"/> Ensemble de trous de poteaux
---	--------------------------------	--	---

Architecture de la structure

Plan relevé ? non

Structure connue dans son ensemble ? non

Surface totale (m ²)	Longueur développée (m)	Nombre d'accès
Surface utilisable (m ²)	Type d'architecture	Nombre de salles distinctes

Aucune information.

Complements, mobiliers et datations

Types de mobiliers et vestiges pouvant être attribués à l'âge du Fer, découverts dans la structure

- | | | | |
|---|--|---|--|
| <input checked="" type="checkbox"/> Aucun (non fouillé) | <input type="checkbox"/> Élément lié à la prod. de sel | <input type="checkbox"/> Meule complète ou fragmentée | <input type="checkbox"/> Outillage lithique (silex taillé, percuteur...) |
| <input type="checkbox"/> Aucun (vide) | <input type="checkbox"/> Fragment de bois | <input type="checkbox"/> Objet de parure métallique | <input type="checkbox"/> Peson |
| <input type="checkbox"/> Céramique | <input type="checkbox"/> Fgmt de TC avec empreinte de clayonnage | <input type="checkbox"/> Objet de parure non métallique | <input type="checkbox"/> Plaque foyère |
| <input type="checkbox"/> Charbon | <input type="checkbox"/> Fragment de terre cuite indéterminé | <input type="checkbox"/> Objet en fer | <input type="checkbox"/> Résidu d'activité métallurgique |
| <input type="checkbox"/> Chenet | <input type="checkbox"/> Fusaïole | <input type="checkbox"/> Ossement de faune | <input type="checkbox"/> Stèle |
| <input type="checkbox"/> Coquillage | <input type="checkbox"/> Hache à douille en alliage cuivreux | <input type="checkbox"/> Ossement humain | <input type="checkbox"/> Reste carpologique |
| <input type="checkbox"/> Creuset | <input type="checkbox"/> Hache lithique polie | <input type="checkbox"/> Ossement indéterminé | |

Complements et mobiliers liés à l'utilisation de la structure

Vestige daté par ¹⁴CDatation ¹⁴C

Datation des mobiliers liés à l'utilisation

Borne inférieure

Borne supérieure

Fiable ?

 oui

Complements et mobiliers liés à l'abandon de la structure

Vestige daté par ¹⁴CDatation ¹⁴C

Datation des mobiliers liés à l'abandon

Borne inférieure

Borne supérieure

Fiable ?

 oui

Complements et mobiliers postérieurs à l'abandon de la structure

Complements et mobiliers non rattachés à une phase précise

Datation des mobiliers non rattachés à
une phase précise

Borne inférieure

Borne supérieure

Fiable ?

 oui

Interprétation de la structure Cavités

Fiabilité E

Remarques Aucune information exploitable.

Situation géographique et contexte géologique

Département	Finistère (29)	Lieu-dit IGN	Croaz Keravel
Commune	Plouvorn	Autre toponyme utilisé	
Coordonnées Lambert II étendu		Position topographique	Rebord
X = 134668	Y = 2416851	Nature du substrat	Micaschiste
Altitude NGF (m)	74	Compacité du substrat	Indéterminé
Références cadastrales (2014)	Section C	Parcelle	1296

Découverte, interventions et enregistrement

N° EA Patriarche 29 210 0013

Intervention(s) sur la structure étudiée	N° de la structure
Année de découverte 2005	Opération(s) liée(s)
Type(s) d'intervention(s) Description sommaire	

Bibliographie

Documentation du SRA Bretagne.

Contexte archéologique

Contexte renseigné ? non

Habitat rattaché

- Habitat Voie protohistorique Enclos ou fossés non datés Meule
 Espace funéraire Autre architecture souterraine Tessons de céramique Fragments d'argile cuite
 Stèle Ensemble de structures mal défini Dépôt de haches à douille

Structures en lien direct avec l'architecture souterraine Fossé Habitation probable Ensemble de trous de poteaux**Architecture de la structure**

Plan relevé ? non

Structure connue dans son ensemble ? non

Surface totale (m ²)	Longueur développée (m)	Nombre d'accès
Surface utilisable (m ²)	Type d'architecture	Nombre de salles distinctes

Effondrement au niveau d'une salle dotée d'une chatière.

Complements, mobiliers et datations

Types de mobiliers et vestiges pouvant être attribués à l'âge du Fer, découverts dans la structure

- | | | | |
|---|--|---|--|
| <input checked="" type="checkbox"/> Aucun (non fouillé) | <input type="checkbox"/> Élément lié à la prod. de sel | <input type="checkbox"/> Meule complète ou fragmentée | <input type="checkbox"/> Outillage lithique (silex taillé, percuteur...) |
| <input type="checkbox"/> Aucun (vide) | <input type="checkbox"/> Fragment de bois | <input type="checkbox"/> Objet de parure métallique | <input type="checkbox"/> Peson |
| <input type="checkbox"/> Céramique | <input type="checkbox"/> Fgmt de TC avec empreinte de clayonnage | <input type="checkbox"/> Objet de parure non métallique | <input type="checkbox"/> Plaque foyère |
| <input type="checkbox"/> Charbon | <input type="checkbox"/> Fragment de terre cuite indéterminé | <input type="checkbox"/> Objet en fer | <input type="checkbox"/> Résidu d'activité métallurgique |
| <input type="checkbox"/> Chenet | <input type="checkbox"/> Fusaïole | <input type="checkbox"/> Ossement de faune | <input type="checkbox"/> Stèle |
| <input type="checkbox"/> Coquillage | <input type="checkbox"/> Hache à douille en alliage cuivreux | <input type="checkbox"/> Ossement humain | <input type="checkbox"/> Reste carpologique |
| <input type="checkbox"/> Creuset | <input type="checkbox"/> Hache lithique polie | <input type="checkbox"/> Ossement indéterminé | |

Complements et mobiliers liés à l'utilisation de la structure

Vestige daté par ¹⁴CDatation ¹⁴C

Datation des mobiliers liés à l'utilisation

Borne inférieure

Borne supérieure

Fiable ?

 oui

Complements et mobiliers liés à l'abandon de la structure

Vestige daté par ¹⁴CDatation ¹⁴C

Datation des mobiliers liés à l'abandon

Borne inférieure

Borne supérieure

Fiable ?

 oui

Complements et mobiliers postérieurs à l'abandon de la structure

Complements et mobiliers non rattachés à une phase précise

Datation des mobiliers non rattachés à
une phase précise

Borne inférieure

Borne supérieure

Fiable ?

 oui

Interprétation de la structure Souterrain

Fiabilité C

Remarques Probable souterrain de l'âge du Fer (présence d'une chatière).

Situation géographique et contexte géologique			
Département	Finistère (29)	Lieu-dit IGN	Rugéré
Commune	Plouvorn	Autre toponyme utilisé	
Coordonnées Lambert II étendu		Position topographique	Versant
X = 131007	Y = 2418533	Nature du substrat	Gneiss
Altitude NGF (m)	76	Compacité du substrat	Altéré
Références cadastrales (2014)	Section B	Parcelle	15

Découverte, interventions et enregistrement		N° EA Patriarche	29 210 0009
Intervention(s) sur la structure étudiée		N° de la structure	
Année de découverte	1870 ou 1873	Opération(s) liée(s)	
Type(s) d'intervention(s)	Exploration sommaire		
Bibliographie			
<p>Le Hir, 1873 - LE HIR, "Histoire et études archéologiques", <i>BMSECN</i>, t. XI, 1873, p. 235-236.</p> <p>Kerdrel, 1890 - KERDREL (DE) A., "Le souterrain de Rugéré en Plouvorn", <i>BAAB</i>, t. 9, 1890, p. 39-40 et fig.</p> <p>Kerdrel, 1897 - KERDREL (DE) A., « Le souterrain de Rugéré (Plouvorn, Finistère) », <i>BSAF</i>, t. XXIV, 1897, p. 420-424.</p> <p>Giot et al., 1971 - GIOT P.-R., LECERF Y., ONNÉE Y., <i>Céramique armoricaine de l'âge du Fer II</i>, Rennes, laboratoire "Anthropologie - Préhistoire - Protohistoire - Quaternaire armoricains", 1971, p. 14-15 et pl. LIII à LXIII.</p> <p>□ Giot, 1994 - □ GIOT P.-R., "Chronique de Préhistoire et de Protohistoire finistériennes et des archéosciences pour 1993", □ <i>BSAF</i>, t. CXXIII, 1994, p. 11-52.</p> <p>Cherel et al., à paraître - CHEREL A.-F., MENEZ Y., LIERVILLE O., "Les céramiques gauloises en Bretagne. Évolution des formes et des décors entre le VI^e et I^{er} siècle avant notre ère", à paraître.</p>			

Contexte archéologique	Contexte renseigné ?	non	Habitat rattaché
<input type="checkbox"/> Habitat <input type="checkbox"/> Espace funéraire <input type="checkbox"/> Stèle	<input type="checkbox"/> Voie protohistorique <input type="checkbox"/> Autre architecture souterraine <input type="checkbox"/> Ensemble de structures mal défini	<input type="checkbox"/> Enclos ou fossés non datés <input type="checkbox"/> Tesson de céramique <input type="checkbox"/> Dépôt de haches à douille	<input type="checkbox"/> Meule <input type="checkbox"/> Fragments d'argile cuite
Structures en lien direct avec l'architecture souterraine			
<input type="checkbox"/> Fossé <input type="checkbox"/> Habitation probable <input type="checkbox"/> Ensemble de trous de poteaux			

Architecture de la structure		Plan relevé ?	schéma	Structure connue dans son ensemble ?	oui
Surface totale (m ²)	?	Longueur développée (m)	?	Nombre d'accès	1 ?
Surface utilisable (m ²)	?	Type d'architecture	1113	Nombre de salles distinctes	2 ?
<p>Les descriptions et plans fournis par A. de Kerdrel en 1890 puis en 1897 ne s'accordent pas sur tous les points. Parmi les éléments qui font consensus, l'existence d'un long couloir d'accès à l'est - ou au nord d'après le plan publié en 1897 ? - qui permet de descendre, depuis la surface, dans une salle de plan circulaire (dénommée A sur les deux plans), mesurant 3 à 4 m de diamètre, et haute de 2 m à 2,40 m. Avant d'entrer dans cette salle, sur la droite, un passage permet d'accéder à une seconde salle de plan circulaire (B sur le relevé de 1890, E sur celui de 1897) et, en face de ce passage, une niche est creusée dans la paroi du couloir. L'auteur précise également, au cours des deux publications, qu'un autre passage aménagé dans la paroi (nord ?) de la salle A reliait directement les deux salles. Ce même passage, ou un autre situé à proximité immédiate, conduit à une chambre (E sur le plan de 1890) ou un couloir (S sur le plan de 1897), qui se développe à l'opposé de la seconde salle circulaire. Cette dernière salle ne semble pas constituer un second accès.</p>					

Complements, mobiliers et datations

Types de mobiliers et vestiges pouvant être attribués à l'âge du Fer, découverts dans la structure

- | | | | |
|---|---|---|--|
| <input type="checkbox"/> Aucun (non fouillé) | <input type="checkbox"/> Élément lié à la prod. de sel | <input type="checkbox"/> Meule complète ou fragmentée | <input type="checkbox"/> Outillage lithique (silex taillé, percuteur...) |
| <input type="checkbox"/> Aucun (vide) | <input type="checkbox"/> Fragment de bois | <input type="checkbox"/> Objet de parure métallique | <input type="checkbox"/> Peson |
| <input checked="" type="checkbox"/> Céramique | <input checked="" type="checkbox"/> Fgmt de TC avec empreinte de clayonnage | <input type="checkbox"/> Objet de parure non métallique | <input type="checkbox"/> Plaque foyère |
| <input checked="" type="checkbox"/> Charbon | <input type="checkbox"/> Fragment de terre cuite indéterminé | <input checked="" type="checkbox"/> Objet en fer | <input type="checkbox"/> Résidu d'activité métallurgique |
| <input type="checkbox"/> Chenet | <input type="checkbox"/> Fusaïole | <input checked="" type="checkbox"/> Ossement de faune | <input type="checkbox"/> Stèle |
| <input type="checkbox"/> Coquillage | <input type="checkbox"/> Hache à douille en alliage cuivreux | <input checked="" type="checkbox"/> Ossement humain | <input type="checkbox"/> Reste carpologique |
| <input type="checkbox"/> Creuset | <input type="checkbox"/> Hache lithique polie | <input type="checkbox"/> Ossement indéterminé | |

Complements et mobiliers liés à l'utilisation de la structure

Vestige daté par ¹⁴CDatation ¹⁴C

Datation des mobiliers liés à l'utilisation

Borne inférieure

Borne supérieure

Fiable ?

 oui

Complements et mobiliers liés à l'abandon de la structure

Vestige daté par ¹⁴CDatation ¹⁴C

Datation des mobiliers liés à l'abandon

Borne inférieure

Borne supérieure

Fiable ?

 oui

Complements et mobiliers postérieurs à l'abandon de la structure

Complements et mobiliers non rattachés à une phase précise

En 1897, A. de Kerdrel explique que le couloir d'accès était obturé à mi longueur par un amas de terre mêlée de fragments d'argile cuite montrant l'empreinte de clayonnages ("des fragments de briques cannelées", p. 421), charbons, tessons, objets en fer ("des lances", *ibid.*) et ossements humains. Ces restes humains ont été ultérieurement décrits comme deux boîtes crâniennes d'individus jeunes, des fragments d'une autre, ainsi que des fragments d'humérus, de fémurs et de tibias, une rotule et un calcanéum (Giot, 1994). Il n'est pas possible de déterminer si ces matériaux ont été déversés lors de l'abandon du souterrain hypothèse néanmoins probable, ou s'ils ont été rejetés afin de combler une dépression formée à la suite d'un éboulement postérieur à l'abandon. Le plan d'A. de Kerdrel publié en 1890 signale que la salle E (ou S sur celui de 1897) était également effondrée et comblée.

Datation des mobiliers non rattachés à une phase précise

Borne inférieure 200

Borne supérieure 175

Fiable ?

 oui

Interprétation de la structure Souterrain

Fiabilité A2

Remarques Souterrain de l'âge du Fer avéré.

Documents compl  mentaires

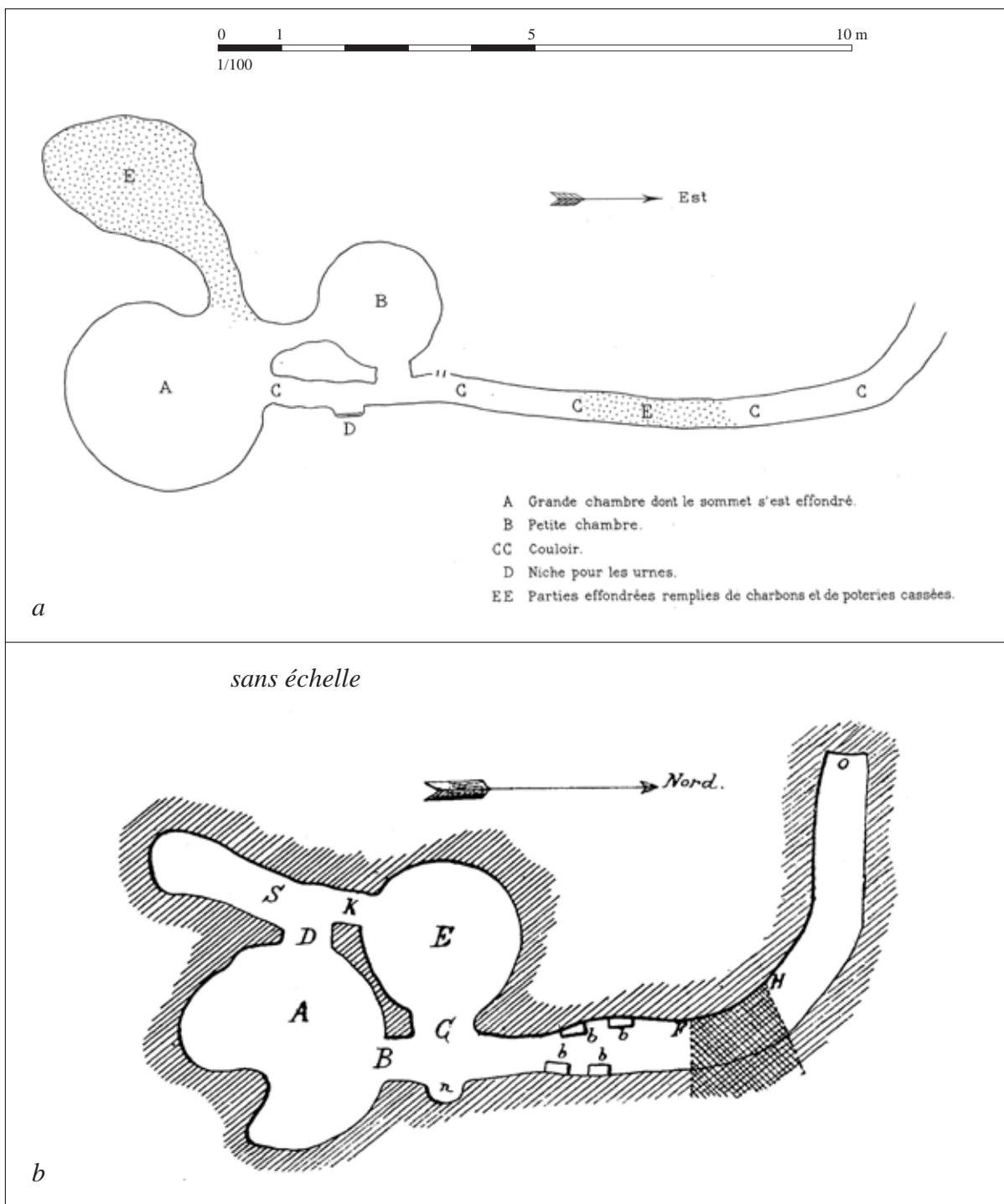

Plans du souterrain publi  s par A. de Kerdrel. *a* : in Kerdrel, 1890 ; *b*. in Kerdrel, 1897, p. 423

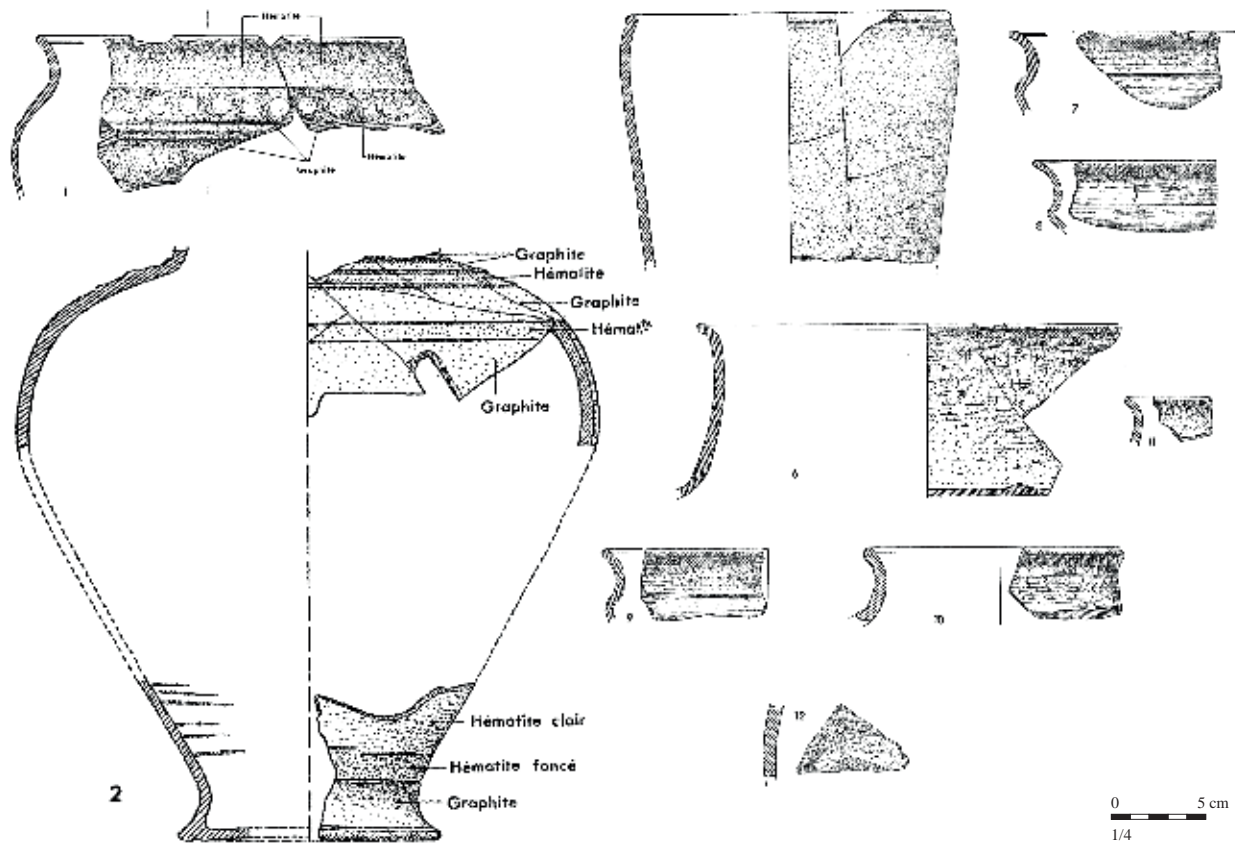

Mobilier issu des comblements liés à une phase indéterminée de la structure. D'après Giot et al., 1971, pl. LIII à LIX

Situation géographique et contexte géologique

Département **Finistère (29)** Lieu-dit IGN **Trégonnec**
 Commune **Plouvorn** Autre toponyme utilisé

Coordonnées Lambert II étendu

X = 133820 Y = 2414771

Altitude NGF (m) 90

Position topographique Rebord

Nature du substrat Micaschiste

Compacité du substrat Indéterminé

Références cadastrales (2014) Section C Parcelle 967

Découverte, interventions et enregistrement

N° EA Patriarche 29 210 0012

Intervention(s) sur la structure étudiée

N° de la structure

Année de découverte 2005

Opération(s) liée(s)

Type(s) d'intervention(s) Signalement

Bibliographie

Documentation du SRA Bretagne.

Contexte archéologique

Contexte renseigné ? non

Habitat rattaché

- Habitat Voie protohistorique Enclos ou fossés non datés Meule
 Espace funéraire Autre architecture souterraine Tessons de céramique Fragments d'argile cuite
 Stèle Ensemble de structures mal défini Dépôt de haches à douille

Structures en lien direct avec l'architecture souterraine Fossé Habitation probable Ensemble de trous de poteaux**Architecture de la structure**

Plan relevé ? non

Structure connue dans son ensemble ? non

Surface totale (m²) Longueur développée (m) Nombre d'accès
 Surface utilisable (m²) Type d'architecture Nombre de salles distinctes

Effondrement.

Complements, mobiliers et datations

Types de mobiliers et vestiges pouvant être attribués à l'âge du Fer, découverts dans la structure

- | | | | |
|---|--|---|--|
| <input checked="" type="checkbox"/> Aucun (non fouillé) | <input type="checkbox"/> Élément lié à la prod. de sel | <input type="checkbox"/> Meule complète ou fragmentée | <input type="checkbox"/> Outillage lithique (silex taillé, percuteur...) |
| <input type="checkbox"/> Aucun (vide) | <input type="checkbox"/> Fragment de bois | <input type="checkbox"/> Objet de parure métallique | <input type="checkbox"/> Peson |
| <input type="checkbox"/> Céramique | <input type="checkbox"/> Fgmt de TC avec empreinte de clayonnage | <input type="checkbox"/> Objet de parure non métallique | <input type="checkbox"/> Plaque foyère |
| <input type="checkbox"/> Charbon | <input type="checkbox"/> Fragment de terre cuite indéterminé | <input type="checkbox"/> Objet en fer | <input type="checkbox"/> Résidu d'activité métallurgique |
| <input type="checkbox"/> Chenet | <input type="checkbox"/> Fusaïole | <input type="checkbox"/> Ossement de faune | <input type="checkbox"/> Stèle |
| <input type="checkbox"/> Coquillage | <input type="checkbox"/> Hache à douille en alliage cuivreux | <input type="checkbox"/> Ossement humain | <input type="checkbox"/> Reste carpologique |
| <input type="checkbox"/> Creuset | <input type="checkbox"/> Hache lithique polie | <input type="checkbox"/> Ossement indéterminé | |

Complements et mobiliers liés à l'utilisation de la structure

Vestige daté par ¹⁴CDatation ¹⁴C

Datation des mobiliers liés à l'utilisation

Borne inférieure

Borne supérieure

Fiable ?

 oui

Complements et mobiliers liés à l'abandon de la structure

Vestige daté par ¹⁴CDatation ¹⁴C

Datation des mobiliers liés à l'abandon

Borne inférieure

Borne supérieure

Fiable ?

 oui

Complements et mobiliers postérieurs à l'abandon de la structure

Complements et mobiliers non rattachés à une phase précise

Datation des mobiliers non rattachés à
une phase précise

Borne inférieure

Borne supérieure

Fiable ?

 oui

Interprétation de la structure Cavités

Fiabilité E

Remarques Aucune information exploitable.

Situation géographique et contexte géologique

Département Finistère (29) Lieu-dit IGN Kerbrat
Commune Plouyé Autre toponyme utilisé

Coordonnées Lambert II étendu
X = 151809 Y = 2386312
Altitude NGF (m) ?

Position topographique Indéterminé
Nature du substrat Schiste
Compacité du substrat Altéré

Références cadastrales (2014) Section ZO Parcelle ?

Découverte, interventions et enregistrement

N° EA Patriarche 29 211 0024

Intervention(s) sur la structure étudiée N° de la structure
Année de découverte 1968 Opération(s) liée(s)
Type(s) d'intervention(s) Fouille partielle de la structure

Bibliographie

Le Roux, 1969 - LE ROUX C.-T., "Glans, urgences, sauvetages, prospections, sondages", BSAF, t. XCV, 1969, p. 17-19.
* Gautier, 2010 - GAUTIER M. (dir.), *Prospection-inventaire. Bassin occidental de la moyenne Vilaine, Centre Bretagne, Trégor, Bassin de Châteaulin*, rapport de prospection, Rennes, documentation du SRA Bretagne, 2010, n. p. [RAP01005]

Contexte archéologique

Contexte renseigné ? oui

Habitat rattaché

- Habitat Voie protohistorique Enclos ou fossés non datés Meule
 Espace funéraire Autre architecture souterraine Tesson de céramique Fragments d'argile cuite
 Stèle Ensemble de structures mal défini Dépôt de haches à douille

Un segment de fossé ceinturant un enclos curviligne a été repéré d'avion sur le même lieu-dit (Gautier dir., 2010). Le souterrain débouchait probablement, via un conduit oblique, sur un probable fossé (cf. *infra*), comblé d'une succession de couches de terre et de pierres, parfois riches en charbons de bois.

Structures en lien direct avec l'architecture souterraine Fossé Habitation probable Ensemble de trous de poteaux

Architecture de la structure

Plan relevé ? non

Structure connue dans son ensemble ? oui ?

Surface totale (m²) ? Longueur développée (m) ? Nombre d'accès 2
Surface utilisable (m²) ? Type d'architecture Nombre de salles distinctes 3

Souterrain composé d'au moins un puits d'accès vertical, d'un diamètre moyen de 0,80 m et profond de 2 m, creusé au sud de trois salles. Deux salles alignées nord-sud forment un boyau irrégulier, long de 8 m, large au maximum de 1,50 m et haut de 1,20 m au plus. Une petite salle se développe en direction du nord-ouest, à partir de la partie méridionale du boyau. Au nord du boyau, un conduit oblique, large de 0,60 m, remontait pour déboucher sur ce qui est décrit par C.-T. Le Roux comme une "fosse". La description de cette vaste structure pourrait correspondre à un fossé au profil en "V", profond de 2,5 m, ainsi qu'en témoigne l'inclinaison à 45° de sa paroi méridionale. L'autre paroi de cette structure n'a pas été trouvée lors de la fouille. Ainsi, le souterrain déboucherait dans le flanc d'un possible fossé, par l'intermédiaire d'un conduit oblique - accès ou simple système d'aération -, opposé à son accès principal.

Complements, mobiliers et datations

Types de mobiliers et vestiges pouvant être attribués à l'âge du Fer, découverts dans la structure

- | | | | |
|--|--|---|--|
| <input type="checkbox"/> Aucun (non fouillé) | <input type="checkbox"/> Élément lié à la prod. de sel | <input type="checkbox"/> Meule complète ou fragmentée | <input type="checkbox"/> Outillage lithique (silex taillé, percuteur...) |
| <input type="checkbox"/> Aucun (vide) | <input type="checkbox"/> Fragment de bois | <input type="checkbox"/> Objet de parure métallique | <input type="checkbox"/> Peson |
| <input type="checkbox"/> Céramique | <input type="checkbox"/> Fgmt de TC avec empreinte de clayonnage | <input type="checkbox"/> Objet de parure non métallique | <input type="checkbox"/> Plaque foyère |
| <input checked="" type="checkbox"/> Charbon | <input type="checkbox"/> Fragment de terre cuite indéterminé | <input type="checkbox"/> Objet en fer | <input type="checkbox"/> Résidu d'activité métallurgique |
| <input type="checkbox"/> Chenet | <input type="checkbox"/> Fusaïole | <input type="checkbox"/> Ossement de faune | <input type="checkbox"/> Stèle |
| <input type="checkbox"/> Coquillage | <input type="checkbox"/> Hache à douille en alliage cuivreux | <input type="checkbox"/> Ossement humain | <input type="checkbox"/> Reste carpologique |
| <input type="checkbox"/> Creuset | <input type="checkbox"/> Hache lithique polie | <input type="checkbox"/> Ossement indéterminé | |

Complements et mobiliers liés à l'utilisation de la structure

Vestige daté par ¹⁴CDatation ¹⁴C

Datation des mobiliers liés à l'utilisation

Borne inférieure

Borne supérieure

Fiable ?

 oui

Complements et mobiliers liés à l'abandon de la structure

Le puits d'accès a été comblé à l'aide d'un remblai de terre contenant quelques charbons dispersés. Le boyau situé au nord, ouvert sur le probable fossé, a été bloqué à l'aide de pierres.

Vestige daté par ¹⁴CDatation ¹⁴C

Datation des mobiliers liés à l'abandon

Borne inférieure

Borne supérieure

Fiable ?

 oui

Complements et mobiliers postérieurs à l'abandon de la structure

Des plaquettes schisteuses provenant de l'effondrement de la voûte reposaient sur le sol des salles.

Complements et mobiliers non rattachés à une phase précise

Datation des mobiliers non rattachés à une phase précise

Borne inférieure

Borne supérieure

Fiable ?

 oui

Interprétation de la structure Souterrain

Fiabilité C

Remarques Probable souterrain de l'âge du Fer, d'après la description de la structure et du mobilier, ainsi que le contexte.

Situation géographique et contexte géologiqueDépartement **Finistère (29)** Lieu-dit IGN **Gronval**Commune **Plovan** Autre toponyme utilisé

Coordonnées Lambert II étendu

X = 98100 Y = 2347275

Altitude NGF (m) 14

Position topographique Rebord

Nature du substrat Micaschiste

Compacité du substrat Indéterminé

Références cadastrales (2014) Section ZB Parcelle 4 ?

Découverte, interventions et enregistrement

N° EA Patriarche 29 214 0014

Intervention(s) sur la structure étudiée

N° de la structure

Année de découverte 1964

Opération(s) liée(s)

Type(s) d'intervention(s) Exploration sommaire

Bibliographie**Le Roux, 1964** - LE ROUX C.-T., "Souterrain de Gronval. Plovan", BSAF, t. XC, 1964, p. 283-284.**Contexte archéologique**

Contexte renseigné ? non

Habitat rattaché

- Habitat Voie protohistorique Enclos ou fossés non datés Meule
 Espace funéraire Autre architecture souterraine Tessons de céramique Fragments d'argile cuite
 Stèle Ensemble de structures mal défini Dépôt de haches à douille

Structures en lien direct avec l'architecture souterraine Fossé Habitation probable Ensemble de trous de poteaux**Architecture de la structure**

Plan relevé ? non

Structure connue dans son ensemble ? non

Surface totale (m²)

Longueur développée (m)

Nombre d'accès

Surface utilisable (m²)Type
d'architecture

Nombre de salles distinctes

Amorce d'une cavité comblée par de la terre, des galets, des charbons de bois et des fragments de clayonnage.

Complements, mobiliers et datations

Types de mobiliers et vestiges pouvant être attribués à l'âge du Fer, découverts dans la structure

- | | | | |
|--|---|---|--|
| <input type="checkbox"/> Aucun (non fouillé) | <input type="checkbox"/> Élément lié à la prod. de sel | <input type="checkbox"/> Meule complète ou fragmentée | <input type="checkbox"/> Outillage lithique (silex taillé, percuteur...) |
| <input type="checkbox"/> Aucun (vide) | <input type="checkbox"/> Fragment de bois | <input type="checkbox"/> Objet de parure métallique | <input type="checkbox"/> Peson |
| <input type="checkbox"/> Céramique | <input checked="" type="checkbox"/> Fgmt de TC avec empreinte de clayonnage | <input type="checkbox"/> Objet de parure non métallique | <input type="checkbox"/> Plaque foyère |
| <input checked="" type="checkbox"/> Charbon | <input type="checkbox"/> Fragment de terre cuite indéterminé | <input type="checkbox"/> Objet en fer | <input type="checkbox"/> Résidu d'activité métallurgique |
| <input type="checkbox"/> Chenet | <input type="checkbox"/> Fusaïole | <input type="checkbox"/> Ossement de faune | <input type="checkbox"/> Stèle |
| <input type="checkbox"/> Coquillage | <input type="checkbox"/> Hache à douille en alliage cuivreux | <input type="checkbox"/> Ossement humain | <input type="checkbox"/> Reste carpologique |
| <input type="checkbox"/> Creuset | <input type="checkbox"/> Hache lithique polie | <input type="checkbox"/> Ossement indéterminé | |

Complements et mobiliers liés à l'utilisation de la structure

Vestige daté par ¹⁴CDatation ¹⁴C

Datation des mobiliers liés à l'utilisation

Borne inférieure

Borne supérieure

Fiable ?

 oui

Complements et mobiliers liés à l'abandon de la structure

Vestige daté par ¹⁴CDatation ¹⁴C

Datation des mobiliers liés à l'abandon

Borne inférieure

Borne supérieure

Fiable ?

 oui

Complements et mobiliers postérieurs à l'abandon de la structure

Complements et mobiliers non rattachés à une phase précise

Charbons de bois et fragments de terre cuite avec l'empreinte de clayonnage.

Datation des mobiliers non rattachés à
une phase précise

Borne inférieure

Borne supérieure

Fiable ?

 oui

Interprétation de la structure Cavitité

Fiabilité E

Remarques

Description assez confuse, aucune information sur la forme de la structure. Puits ou salle de souterrain comblé ?

Situation géographique et contexte géologique			
Département	Finistère (29)	Lieu-dit IGN	Keriniel
Commune	Plozevet	Autre toponyme utilisé	Keringuel
Coordonnées Lambert II étendu		Position topographique	Versant
X = 97797	Y = 2351103	Nature du substrat	Micaschiste
Altitude NGF (m)	32	Compacité du substrat	Indéterminé
Références cadastrales (2014)	Section	ZW	Parcelle 42 ; 43 ; 429

Découverte, interventions et enregistrement		N° EA Patriarche	29 215 0006
Intervention(s) sur la structure étudiée		N° de la structure	
Année de découverte	1993	Opération(s) liée(s)	
Type(s) d'intervention(s)	Signalement		
Bibliographie			
Documentation du SRA Bretagne.			

Contexte archéologique	Contexte renseigné ?	oui	Habitat rattaché
<input type="checkbox"/> Habitat <input type="checkbox"/> Voie protohistorique <input type="checkbox"/> Enclos ou fossés non datés <input checked="" type="checkbox"/> Meule			
<input type="checkbox"/> Espace funéraire <input type="checkbox"/> Autre architecture souterraine <input type="checkbox"/> Tessons de céramique <input type="checkbox"/> Fragments d'argile cuite			
<input type="checkbox"/> Stèle <input type="checkbox"/> Ensemble de structures mal défini <input type="checkbox"/> Dépôt de haches à douille			
Mention d'une meule à grain (non décrite) découverte dans le talus, à proximité immédiate (EA 29 215 0006).			
Structures en lien direct avec l'architecture souterraine <input type="checkbox"/> Fossé <input type="checkbox"/> Habitation probable <input type="checkbox"/> Ensemble de trous de poteaux			

Architecture de la structure		Plan relevé ?	non	Structure connue dans son ensemble ?	non
Surface totale (m ²)	Longueur développée (m)	Nombre d'accès			
Surface utilisable (m ²)	Type d'architecture	Nombre de salles distinctes			
Aucune information.					

Complements, mobiliers et datations

Types de mobiliers et vestiges pouvant être attribués à l'âge du Fer, découverts dans la structure

- | | | | |
|---|--|---|--|
| <input checked="" type="checkbox"/> Aucun (non fouillé) | <input type="checkbox"/> Élément lié à la prod. de sel | <input type="checkbox"/> Meule complète ou fragmentée | <input type="checkbox"/> Outillage lithique (silex taillé, percuteur...) |
| <input type="checkbox"/> Aucun (vide) | <input type="checkbox"/> Fragment de bois | <input type="checkbox"/> Objet de parure métallique | <input type="checkbox"/> Peson |
| <input type="checkbox"/> Céramique | <input type="checkbox"/> Fgmt de TC avec empreinte de clayonnage | <input type="checkbox"/> Objet de parure non métallique | <input type="checkbox"/> Plaque foyère |
| <input type="checkbox"/> Charbon | <input type="checkbox"/> Fragment de terre cuite indéterminé | <input type="checkbox"/> Objet en fer | <input type="checkbox"/> Résidu d'activité métallurgique |
| <input type="checkbox"/> Chenet | <input type="checkbox"/> Fusaïole | <input type="checkbox"/> Ossement de faune | <input type="checkbox"/> Stèle |
| <input type="checkbox"/> Coquillage | <input type="checkbox"/> Hache à douille en alliage cuivreux | <input type="checkbox"/> Ossement humain | <input type="checkbox"/> Reste carpologique |
| <input type="checkbox"/> Creuset | <input type="checkbox"/> Hache lithique polie | <input type="checkbox"/> Ossement indéterminé | |

Complements et mobiliers liés à l'utilisation de la structure

Vestige daté par ¹⁴CDatation ¹⁴C

Datation des mobiliers liés à l'utilisation

Borne inférieure

Borne supérieure

Fiable ?

 oui

Complements et mobiliers liés à l'abandon de la structure

Vestige daté par ¹⁴CDatation ¹⁴C

Datation des mobiliers liés à l'abandon

Borne inférieure

Borne supérieure

Fiable ?

 oui

Complements et mobiliers postérieurs à l'abandon de la structure

Complements et mobiliers non rattachés à une phase précise

Datation des mobiliers non rattachés à
une phase précise

Borne inférieure

Borne supérieure

Fiable ?

 oui

Interprétation de la structure Cavités

Fiabilité E

Remarques Aucune information exploitable.

Situation géographique et contexte géologique			
Département	Côtes-d'Armor (22)	Lieu-dit IGN	Kernel
Commune	Pludual	Autre toponyme utilisé	Kernel
Coordonnées Lambert II étendu		Position topographique	Indéterminé
X = 208955	Y = 2419670	Nature du substrat	Indéterminé
Altitude NGF (m) ?		Compacité du substrat	Indéterminé
Références cadastrales (2014)		Section ?	Parcelle ?

Découverte, interventions et enregistrement		N° EA Patriarche	Aucun
Intervention(s) sur la structure étudiée		N° de la structure	
Année de découverte	1906	Opération(s) liée(s)	
Type(s) d'intervention(s)	Exploration sommaire		
Bibliographie			
<p>Berthelot du Chesnay, 1906 - BERTHELOT DU CHESNAY C., "La grotte sépulcrale artificielle de Kernel", <i>BMSECN</i>, t. XLIV, 1906, p. 174-183</p> <p>Giot et al., 1971 - GIOT P.-R., LECERF Y., ONNÉE Y., <i>Céramique armoricaine de l'âge du Fer II</i>, Rennes, laboratoire "Anthropologie - Préhistoire - Protohistoire - Quaternaire armoricains", 1971, p. 8 et pl. XXXII à XXXIV.</p> <p>Cabanillas de la Torre, en préparation - CABANILLAS DE LA TORRE G., <i>Identités et fonctions de l'art celtique. Les décors estampés sur céramique de la façade atlantique dans leur contexte européen</i>, thèse de doctorat, Université de Paris 1, en préparation.</p>			

Contexte archéologique		Contexte renseigné ?	non	Habitat rattaché
<input type="checkbox"/> Habitat	<input type="checkbox"/> Voie protohistorique	<input type="checkbox"/> Enclos ou fossés non datés	<input type="checkbox"/> Meule	
<input type="checkbox"/> Espace funéraire	<input type="checkbox"/> Autre architecture souterraine	<input type="checkbox"/> Tessons de céramique	<input type="checkbox"/> Fragments d'argile cuite	
<input type="checkbox"/> Stèle	<input type="checkbox"/> Ensemble de structures mal défini	<input type="checkbox"/> Dépôt de haches à douille		
Structures en lien direct avec l'architecture souterraine <input type="checkbox"/> Fossé <input type="checkbox"/> Habitation probable <input type="checkbox"/> Ensemble de trous de poteaux				

Architecture de la structure		Plan relevé ?	schéma	Structure connue dans son ensemble ?	oui
Surface totale (m ²) ?	Longueur développée (m)	6,80		Nombre d'accès	1
Surface utilisable (m ²) ?	Type d'architecture	1112		Nombre de salles distinctes	2
Souterrain composé d'un puits d'accès A1 donnant sur une enfilade de deux salles S1 et S2, séparées par une chatière P1. La salle S2 est dotée d'un conduit d'aération, trop étroit pour être utilisé comme accès d'après le fouilleur, qui était obturé en surface par un gros bloc de pierre.					

Comblements, mobiliers et datations

Types de mobiliers et vestiges pouvant être attribués à l'âge du Fer, découverts dans la structure

- | | | | |
|---|---|--|---|
| <input type="checkbox"/> Aucun (non fouillé) | <input type="checkbox"/> Élément lié à la prod. de sel | <input type="checkbox"/> Meule complète ou fragmentée | <input checked="" type="checkbox"/> Outillage lithique (silex taillé, perceur...) |
| <input type="checkbox"/> Aucun (vide) | <input type="checkbox"/> Fragment de bois | <input type="checkbox"/> Objet de parure métallique | <input type="checkbox"/> Peson |
| <input checked="" type="checkbox"/> Céramique | <input checked="" type="checkbox"/> Fgmt de TC avec empreinte de clayonnage | <input type="checkbox"/> Objet de parure non métallique | <input type="checkbox"/> Plaque foyère |
| <input checked="" type="checkbox"/> Charbon | <input type="checkbox"/> Fragment de terre cuite indéterminé | <input type="checkbox"/> Objet en fer | <input type="checkbox"/> Résidu d'activité métallurgique |
| <input type="checkbox"/> Chenet | <input checked="" type="checkbox"/> Fusaïole | <input type="checkbox"/> Ossement de faune | <input type="checkbox"/> Stèle |
| <input type="checkbox"/> Coquillage | <input type="checkbox"/> Hache à douille en alliage cuivreux | <input type="checkbox"/> Ossement humain | <input type="checkbox"/> Reste carpologique |
| <input type="checkbox"/> Creuset | <input checked="" type="checkbox"/> Hache lithique polie | <input checked="" type="checkbox"/> Ossement indéterminé | |

Comblements et mobiliers liés à l'utilisation de la structure

Une fine couche d'argile battue, épaisse de 0,02 m, recouvrait le sol des salles. L'ensemble du mobilier décrit (*cf. infra*) reposait, selon le fouilleur, sur cette couche et pourrait être rattaché à l'occupation du souterrain, d'autant plus que la localisation des pièces indique qu'elles étaient rejetées le long des parois ; néanmoins, en raison des imprécisions sur la stratigraphie des comblements, il convient de rester prudent quant à cette hypothèse.

Vestige daté par ¹⁴CDatation ¹⁴C

Datation des mobiliers liés à l'utilisation

Borne inférieure

Borne supérieure

Fiable ? oui**Comblements et mobiliers liés à l'abandon de la structure**

Le puits d'accès A1 était comblé de terre et de pierres lors de la découverte.

Vestige daté par ¹⁴CDatation ¹⁴C

Datation des mobiliers liés à l'abandon

Borne inférieure

Borne supérieure

Fiable ? oui**Comblements et mobiliers postérieurs à l'abandon de la structure****Comblements et mobiliers non rattachés à une phase précise**

Les salles, aux trois quarts remplies de terre grise, ont livré des objets et fragments d'artefact qui reposaient directement, d'après C. Berthelot du Chesnay, sur le sol d'occupation. Des pierres brûlées, des tessons, trois fusaïoles en terre cuite, des morceaux d'argile cuite présentant l'empreinte de clayonnages, une petite hache en quartz et une autre en diorite, des outils lithiques, des fragments d'ossements indéterminés et des charbons de bois ont été mis au jour dans le souterrain. Le mobilier céramique, dessiné en 1971 (Giot et al., 1971), peut être attribué au IV^e s. et à la première moitié du III^e s. avant n. è. (datation SB et Cabanillas de la Torre, en préparation).

Datation des mobiliers non rattachés à une phase précise

Borne inférieure 400

Borne supérieure 250

Fiable ? oui

Interprétation de la structure Souterrain

Fiabilité A2

Remarques Souterrain de l'âge du Fer avéré.

Documents complémentaires

N°	1	2	3	4	L	l	H rel.	H res.	Aménagements	Surf.	Surf. utile
A1	2	1	0		0,80	0,80	1,80			?	
S1	1	1	2	0	3,00	2,00	1,00			?	?
S2	1	1	2	0	2,70	2,00	1,20		Conduit d'aération	?	?
P1	1	1	2	0	0,60	0,60	0,80			?	
St					6,80					?	?

Décomposition de la structure en éléments constitutifs

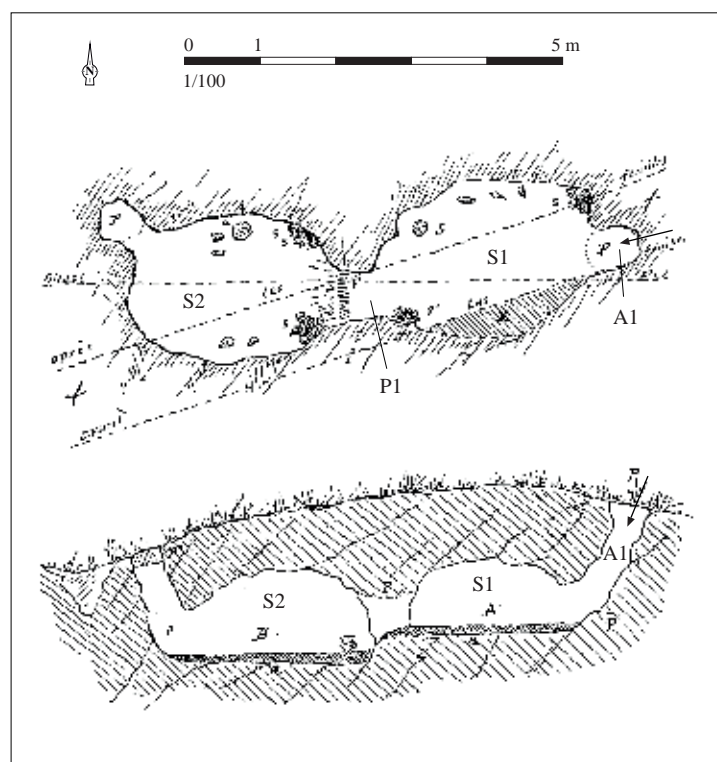

Relevé de la structure. D'après Berthelot du Chesnay, 1906, fig. 2

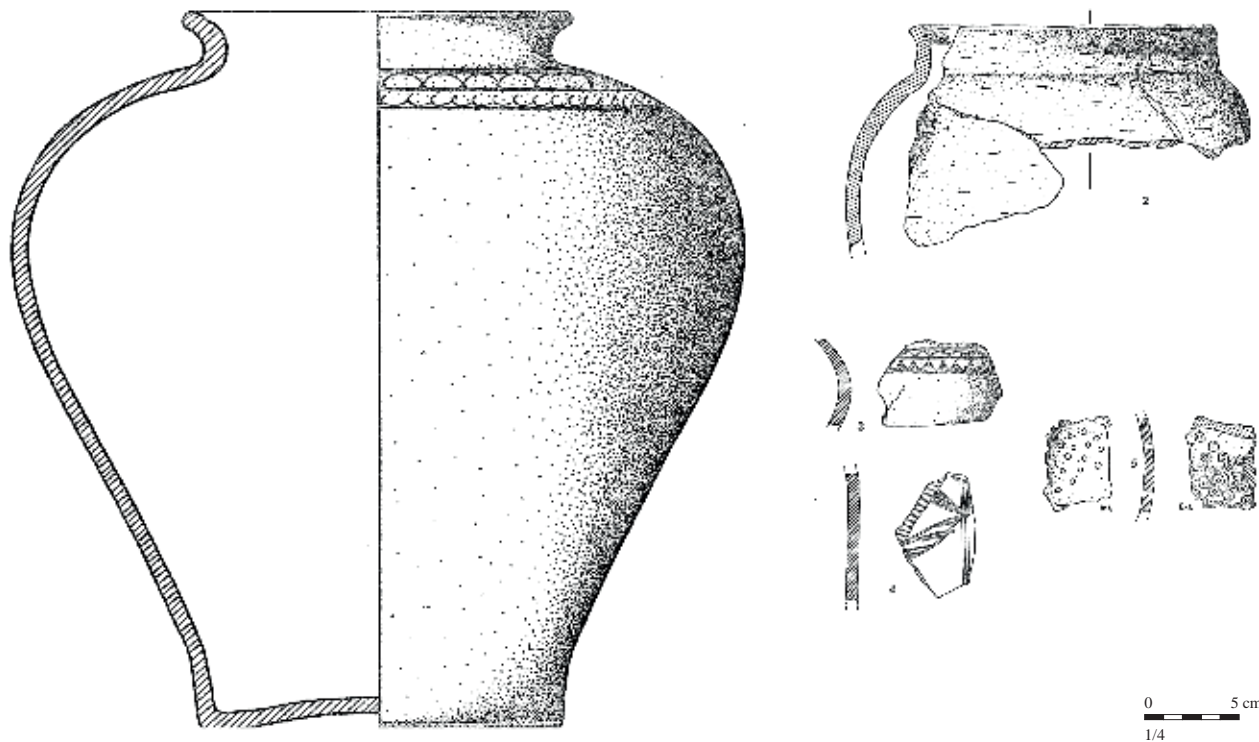

Mobilier issu des comblements liés à une phase indéterminée de la structure. D'après Giot et al., 1971, pl. XXXII à XXXIV

Situation géographique et contexte géologique

Département	Morbihan (56)	Lieu-dit IGN	Les Madérans
Commune	Pluherlin	Autre toponyme utilisé	
Coordonnées Lambert II étendu		Position topographique	Rebord
X =	245300	Y =	2313100
Altitude NGF (m)		Nature du substrat	Granite
90		Compacité du substrat	Indéterminé
Références cadastrales (2014)	Section	?	Parcelle
			?

Découverte, interventions et enregistrement

N° EA Patriarche 56 171 0016

Intervention(s) sur la structure étudiée	N° de la structure
Année de découverte 1975	Opération(s) liée(s) 348 / LECERF Yannick / SU / 1 / 1975
Type(s) d'intervention(s) Fouille de la structure	

Bibliographie

Lecerf, 1978 - LECERF Y., "Les Madérans en Pluherlin (Morbihan)", in GIOT P.-R. LECERF Y., LECORNEC J., LE ROUX C.-T., *Souterrains armoricains de l'âge du Fer*, Rennes, laboratoire "Anthropologie - Préhistoire - Protohistoire - Quaternaire armoricains", 1978, p. 127-130.

Contexte archéologique

Contexte renseigné ? oui

Habitat rattaché

- Habitat Voie protohistorique Enclos ou fossés non datés Meule
 Espace funéraire Autre architecture souterraine Tessons de céramique Fragments d'argile cuite
 Stèle Ensemble de structures mal défini Dépôt de haches à douille

Un tronçon de talus formant un enclos circulaire d'une cinquantaine de mètres de diamètre a été mis en évidence sur le même lieu-dit (EA 56 171 0001).

Structures en lien direct avec l'architecture souterraine Fossé Habitation probable Ensemble de trous de poteaux

Architecture de la structure

Plan relevé ? oui

Structure connue dans son ensemble ? oui

Surface totale (m ²)	13,55	Longueur développée (m)	10,50	Nombre d'accès	1
Surface utilisable (m ²)	11,20	Type d'architecture	1111	Nombre de salles distinctes	3

Souterrain composé d'un puits d'accès A1 et d'une enfilade de trois salles alignées, S1 à S3. Ces éléments sont reliés par des chatières étroites P1 à P3.

Complements, mobiliers et datations

Types de mobiliers et vestiges pouvant être attribués à l'âge du Fer, découverts dans la structure

- | | | | |
|---|--|---|--|
| <input type="checkbox"/> Aucun (non fouillé) | <input type="checkbox"/> Élément lié à la prod. de sel | <input type="checkbox"/> Meule complète ou fragmentée | <input type="checkbox"/> Outillage lithique (silex taillé, percuteur...) |
| <input type="checkbox"/> Aucun (vide) | <input type="checkbox"/> Fragment de bois | <input type="checkbox"/> Objet de parure métallique | <input type="checkbox"/> Peson |
| <input checked="" type="checkbox"/> Céramique | <input type="checkbox"/> Fgmt de TC avec empreinte de clayonnage | <input type="checkbox"/> Objet de parure non métallique | <input checked="" type="checkbox"/> Plaque foyère |
| <input type="checkbox"/> Charbon | <input type="checkbox"/> Fragment de terre cuite indéterminé | <input type="checkbox"/> Objet en fer | <input type="checkbox"/> Résidu d'activité métallurgique |
| <input type="checkbox"/> Chenet | <input type="checkbox"/> Fusaïole | <input type="checkbox"/> Ossement de faune | <input type="checkbox"/> Stèle |
| <input type="checkbox"/> Coquillage | <input type="checkbox"/> Hache à douille en alliage cuivreux | <input type="checkbox"/> Ossement humain | <input type="checkbox"/> Reste carpologique |
| <input type="checkbox"/> Creuset | <input type="checkbox"/> Hache lithique polie | <input type="checkbox"/> Ossement indéterminé | |

Complements et mobiliers liés à l'utilisation de la structure

Vestige daté par ¹⁴CDatation ¹⁴C

Datation des mobiliers liés à l'utilisation

Borne inférieure

Borne supérieure

Fiable ? oui

Complements et mobiliers liés à l'abandon de la structure

Le puits d'accès A1 a été comblé à l'aide d'un mélange de terre et de blocs de roches diverses ; au sein de ce remplissage, cinq tessons et quatre fragments d'une plaque circulaire d'environ 0,30 m de diamètre, au bord ourlé - probablement une plaque foyère - ont été mis au jour. Un petit pot a pu être identifié ; sa morphologie ne permet pas de préciser sa chronologie.

Vestige daté par ¹⁴CDatation ¹⁴C

Datation des mobiliers liés à l'abandon

Borne inférieure

Borne supérieure

Fiable ? oui

Complements et mobiliers postérieurs à l'abandon de la structure

Une couche d'arène d'effritement, résultant de la dégradation progressive des parois et des plafonds, recouvrait le sol des chambres.

Complements et mobiliers non rattachés à une phase précise

Datation des mobiliers non rattachés à une phase précise

Borne inférieure

Borne supérieure

Fiable ? oui

Interprétation de la structure Souterrain

Fiabilité A2

Remarques Souterrain de l'âge du Fer avéré.

Documents complémentaires

N°	1	2	3	4	L	l	H rel.	H res.	Aménagements	Surf.	Surf. utile
A1	1	1	0		1,25	1,20	2,75			1,40	
S1	1	1	3	0	2,75	1,70		1,55		3,95	3,95
S2	1	1	3	0	2,60	1,80	1,25			4,10	4,10
S3	1	1	3	0	2,00	1,90	1,00			3,15	3,15
P1	1	1	3	0	0,55	0,60	0,80	0,80		0,35	
P2	1	1	3	0	0,55	0,35	0,40	0,40		0,25	
P3	1	1	3	0	0,85	0,45	0,50	0,50		0,35	
St					10,50					13,55	11,20

Décomposition de la structure en éléments constitutifs

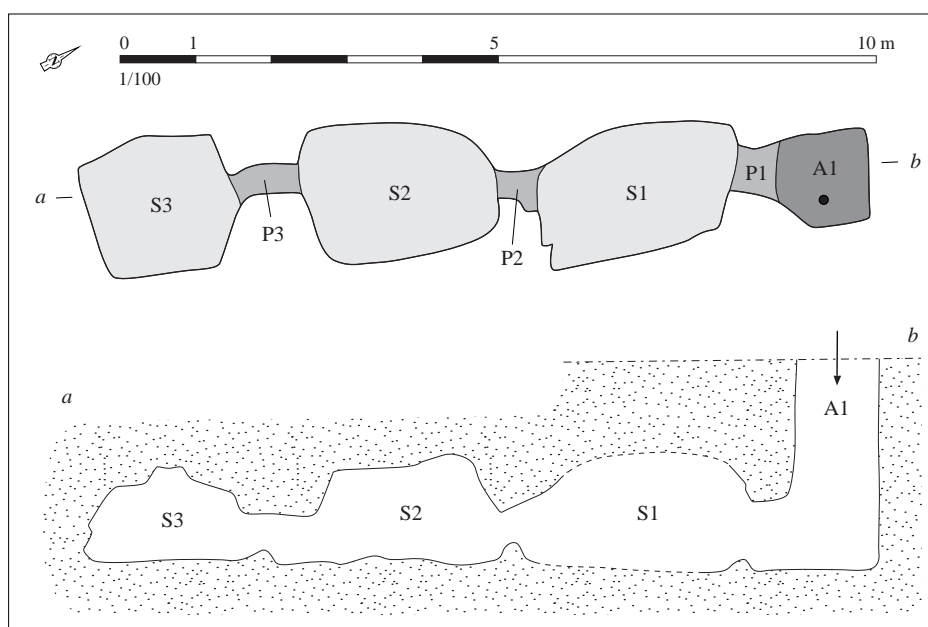

Relevé notmalisé de la structure. D'après Berthelot du Chesnay, 1906, fig. 2

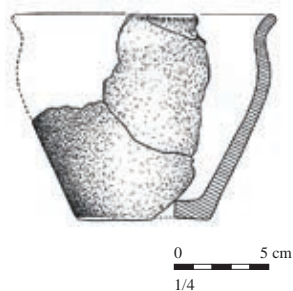

Mobilier issu des comblements liés l'abandon de la structure. D'après Lecerf, 1978, p. 130, pl. 1

Situation géographique et contexte géologique			
Département	Morbihan (56)	Lieu-dit IGN	La Villeneuve
Commune	Pluméliau	Autre toponyme utilisé	
Coordonnées Lambert II étendu		Position topographique	Indéterminé
X = 204000	Y = 2342250	Nature du substrat	Indéterminé
Altitude NGF (m) ?		Compacité du substrat	Indéterminé
Références cadastrales (2014)		Section ?	Parcelle ?

Découverte, interventions et enregistrement		N° EA Patriarche	56 173 0020
Intervention(s) sur la structure étudiée		N° de la structure	
Année de découverte	1939	Opération(s) liée(s)	
Type(s) d'intervention(s)	Description sommaire		
Bibliographie			
<p>Gilles, Rio, 1939 - GILLES É., RIO, "Chambre souterraine", <i>BSPM</i>, 1939, P.-V. p. 6-7.</p> <p>Naas, 2000 - NAAS P., <i>Le milieu rural des Vénètes</i>, Rennes, Institut culturel de Bretagne (coll. patrimoine archéologique de Bretagne), 2000, p. 77.</p>			

Contexte archéologique		Contexte renseigné ?	oui	Habitat rattaché
<input type="checkbox"/> Habitat	<input type="checkbox"/> Voie protohistorique	<input checked="" type="checkbox"/>	Encls ou fossés non datés	<input type="checkbox"/> Meule
<input type="checkbox"/> Espace funéraire	<input type="checkbox"/> Autre architecture souterraine	<input type="checkbox"/>	Tessons de céramique	<input type="checkbox"/> Fragments d'argile cuite
<input type="checkbox"/> Stèle	<input type="checkbox"/> Ensemble de structures mal défini	<input type="checkbox"/>	Dépôt de haches à douille	
<p>Système d'enclos fossoyés repéré d'avion sur le même lieu-dit (Naas, 2000, p. 77), auquel était probablement rattaché le souterrain, dont la localisation exacte n'est pas renseignée.</p>				
<p>Structures en lien direct avec l'architecture souterraine <input type="checkbox"/> Fossé <input type="checkbox"/> Habitation probable <input type="checkbox"/> Ensemble de trous de poteaux</p>				

Architecture de la structure		Plan relevé ?	non	Structure connue dans son ensemble ?	non
Surface totale (m ²)	Longueur développée (m)	Nombre d'accès			
Surface utilisable (m ²)	Type d'architecture	Nombre de salles distinctes			
Souterrain composé d'au moins une chambre mesurant 2,50 m de long, 1,40 m de large et 1,50 m de haut.					

Complements, mobiliers et datations			
Types de mobiliers et vestiges pouvant être attribués à l'âge du Fer, découverts dans la structure			
<input checked="" type="checkbox"/> Aucun (non fouillé)	<input type="checkbox"/> Élément lié à la prod. de sel	<input type="checkbox"/> Meule complète ou fragmentée	<input type="checkbox"/> Outillage lithique (silex taillé, perceur...)
<input type="checkbox"/> Aucun (vide)	<input type="checkbox"/> Fragment de bois	<input type="checkbox"/> Objet de parure métallique	<input type="checkbox"/> Peson
<input type="checkbox"/> Céramique	<input type="checkbox"/> Fgmt de TC avec empreinte de clayonnage	<input type="checkbox"/> Objet de parure non métallique	<input type="checkbox"/> Plaque foyère
<input type="checkbox"/> Charbon	<input type="checkbox"/> Fragment de terre cuite indéterminé	<input type="checkbox"/> Objet en fer	<input type="checkbox"/> Résidu d'activité métallurgique
<input type="checkbox"/> Chenet	<input type="checkbox"/> Fusaïole	<input type="checkbox"/> Ossement de faune	<input type="checkbox"/> Stèle
<input type="checkbox"/> Coquillage	<input type="checkbox"/> Hache à douille en alliage cuivreux	<input type="checkbox"/> Ossement humain	<input type="checkbox"/> Reste carpologique
<input type="checkbox"/> Creuset	<input type="checkbox"/> Hache lithique polie	<input type="checkbox"/> Ossement indéterminé	
Complements et mobiliers liés à l'utilisation de la structure			
Vestige daté par ¹⁴ C		Datation ¹⁴ C	
Datation des mobiliers liés à l'utilisation	Borne inférieure	Borne supérieure	Fiable ? <input type="checkbox"/> oui
Complements et mobiliers liés à l'abandon de la structure			
Vestige daté par ¹⁴ C		Datation ¹⁴ C	
Datation des mobiliers liés à l'abandon	Borne inférieure	Borne supérieure	Fiable ? <input type="checkbox"/> oui
Complements et mobiliers postérieurs à l'abandon de la structure			
Complements et mobiliers non rattachés à une phase précise			
Datation des mobiliers non rattachés à une phase précise		Borne inférieure	Borne supérieure
			Fiable ? <input type="checkbox"/> oui
Interprétation de la structure	Souterrain	Fiabilité	D
Remarques	Souterrain non daté.		

Situation géographique et contexte géologique			
Département	Morbihan (56)	Lieu-dit IGN	Bocrèn
Commune	Plumelin	Autre toponyme utilisé	Bot Crenn
Coordonnées Lambert II étendu		Position topographique	Versant
X = 209750	Y = 2335625	Nature du substrat	Micaschiste
Altitude NGF (m)	126	Compacité du substrat	Indéterminé
Références cadastrales (2014)	Section	ZI	Parcelle 84 ?

Découverte, interventions et enregistrement		N° EA Patriarche	56 174 0013
Intervention(s) sur la structure étudiée		N° de la structure	
Année de découverte	1978	Opération(s) liée(s)	
Type(s) d'intervention(s)	Signalement		
Bibliographie			
Documentation du SRA Bretagne.			

Contexte archéologique		Contexte renseigné ?	non	Habitat rattaché
<input type="checkbox"/> Habitat	<input type="checkbox"/> Voie protohistorique	<input type="checkbox"/> Enclos ou fossés non datés	<input type="checkbox"/> Meule	
<input type="checkbox"/> Espace funéraire	<input type="checkbox"/> Autre architecture souterraine	<input type="checkbox"/> Tessons de céramique	<input type="checkbox"/> Fragments d'argile cuite	
<input type="checkbox"/> Stèle	<input type="checkbox"/> Ensemble de structures mal défini	<input type="checkbox"/> Dépôt de haches à douille		
Structures en lien direct avec l'architecture souterraine <input type="checkbox"/> Fossé <input type="checkbox"/> Habitation probable <input type="checkbox"/> Ensemble de trous de poteaux				

Architecture de la structure		Plan relevé ?	non	Structure connue dans son ensemble ?	non
Surface totale (m ²)	Longueur développée (m)	Nombre d'accès			
Surface utilisable (m ²)	Type d'architecture	Nombre de salles distinctes			
Effondrement.					

Complements, mobiliers et datations			
Types de mobiliers et vestiges pouvant être attribués à l'âge du Fer, découverts dans la structure			
<input checked="" type="checkbox"/> Aucun (non fouillé)	<input type="checkbox"/> Élément lié à la prod. de sel	<input type="checkbox"/> Meule complète ou fragmentée	<input type="checkbox"/> Outillage lithique (silex taillé, perceur...)
<input type="checkbox"/> Aucun (vide)	<input type="checkbox"/> Fragment de bois	<input type="checkbox"/> Objet de parure métallique	<input type="checkbox"/> Peson
<input type="checkbox"/> Céramique	<input type="checkbox"/> Fgmt de TC avec empreinte de clayonnage	<input type="checkbox"/> Objet de parure non métallique	<input type="checkbox"/> Plaque foyère
<input type="checkbox"/> Charbon	<input type="checkbox"/> Fragment de terre cuite indéterminé	<input type="checkbox"/> Objet en fer	<input type="checkbox"/> Résidu d'activité métallurgique
<input type="checkbox"/> Chenet	<input type="checkbox"/> Fusaïole	<input type="checkbox"/> Ossement de faune	<input type="checkbox"/> Stèle
<input type="checkbox"/> Coquillage	<input type="checkbox"/> Hache à douille en alliage cuivreux	<input type="checkbox"/> Ossement humain	<input type="checkbox"/> Reste carpologique
<input type="checkbox"/> Creuset	<input type="checkbox"/> Hache lithique polie	<input type="checkbox"/> Ossement indéterminé	
Complements et mobiliers liés à l'utilisation de la structure			
Vestige daté par ¹⁴ C		Datation ¹⁴ C	
Datation des mobiliers liés à l'utilisation	Borne inférieure	Borne supérieure	Fiable ? <input type="checkbox"/> oui
Complements et mobiliers liés à l'abandon de la structure			
Vestige daté par ¹⁴ C		Datation ¹⁴ C	
Datation des mobiliers liés à l'abandon	Borne inférieure	Borne supérieure	Fiable ? <input type="checkbox"/> oui
Complements et mobiliers postérieurs à l'abandon de la structure			
Complements et mobiliers non rattachés à une phase précise			
Datation des mobiliers non rattachés à une phase précise		Borne inférieure	Borne supérieure
			Fiable ? <input type="checkbox"/> oui
Interprétation de la structure	Cavité	Fiabilité	E
Remarques	Aucune information exploitable.		

Situation géographique et contexte géologique			
Département	Côtes-d'Armor (22)	Lieu-dit IGN	Bourgerel
Commune	Plussulien	Autre toponyme utilisé	
Coordonnées Lambert II étendu		Position topographique	Rebord
X = 197446	Y = 2380457	Nature du substrat	Schiste
Altitude NGF (m)	180	Compacité du substrat	Indéterminé
Références cadastrales (2014)	Section ZA	Parcelle	50

Découverte, interventions et enregistrement		N° EA Patriarche	22 244 0013
Intervention(s) sur la structure étudiée		N° de la structure	
Année de découverte	2001	Opération(s) liée(s)	
Type(s) d'intervention(s)	Prospection aérienne	- 1978 / GAUTIER Maurice / PRD / 1 / 1996 - 2465 / GAUTIER Maurice / PRD / 1 / 2001	
Bibliographie			
<p>Gautier, 1996 - GAUTIER M., <i>Prospection-inventaire. Bassin occidental de la Vilaine et Centre Bretagne</i>, rapport de prospection, Rennes, documentation du SRA Bretagne, 1996, n. p. [RAP01413]</p> <p>Gautier, 2001 - GAUTIER M., <i>Prospection-inventaire. Bassin occidental de la Vilaine et Centre Bretagne</i>, rapport de prospection, Rennes, documentation du SRA Bretagne, 2001, n. p. [RAP01787]</p>			

Contexte archéologique		Contexte renseigné ?	oui	Habitat rattaché
<input checked="" type="checkbox"/> Habitat	<input type="checkbox"/> Voie protohistorique	<input type="checkbox"/> Enclos ou fossés non datés	<input type="checkbox"/> Meule	
<input type="checkbox"/> Espace funéraire	<input type="checkbox"/> Autre architecture souterraine	<input type="checkbox"/> Tessons de céramique	<input type="checkbox"/> Fragments d'argile cuite	
<input type="checkbox"/> Stèle	<input type="checkbox"/> Ensemble de structures mal défini	<input type="checkbox"/> Dépôt de haches à douille		
<p>La structure interprétée comme un souterrain, est située à l'intérieur d'un enclos partiellement en partie visible sur les clichés aériens (notamment de l'IGN : www.geoportail.gouv.fr ; observation faite en avril 2015). Cet enclos semble posséder trois enceintes elliptiques et concentriques.</p>				
<p>Structures en lien direct avec l'architecture souterraine <input type="checkbox"/> Fossé <input type="checkbox"/> Habitation probable <input type="checkbox"/> Ensemble de trous de poteaux</p>				

Architecture de la structure		Plan relevé ?	non	Structure connue dans son ensemble ?	non
Surface totale (m ²)	Longueur développée (m)	Nombre d'accès			
Surface utilisable (m ²)	Type d'architecture	Nombre de salles distinctes			
<p>Dans l'angle sud-ouest de l'enclos fossoyé observé d'avion, un alignement de trois taches sombres pourrait correspondre aux salles effondrées d'un souterrain. D'autres anomalies sont visibles au sein de cet enclos, mais il est difficile d'y reconnaître avec certitude d'autres éventuels souterrains.</p>					

Complements, mobiliers et datations

Types de mobiliers et vestiges pouvant être attribués à l'âge du Fer, découverts dans la structure

- | | | | |
|---|--|---|--|
| <input checked="" type="checkbox"/> Aucun (non fouillé) | <input type="checkbox"/> Élément lié à la prod. de sel | <input type="checkbox"/> Meule complète ou fragmentée | <input type="checkbox"/> Outillage lithique (silex taillé, perceur...) |
| <input type="checkbox"/> Aucun (vide) | <input type="checkbox"/> Fragment de bois | <input type="checkbox"/> Objet de parure métallique | <input type="checkbox"/> Peson |
| <input type="checkbox"/> Céramique | <input type="checkbox"/> Fgmt de TC avec empreinte de clayonnage | <input type="checkbox"/> Objet de parure non métallique | <input type="checkbox"/> Plaque foyère |
| <input type="checkbox"/> Charbon | <input type="checkbox"/> Fragment de terre cuite indéterminé | <input type="checkbox"/> Objet en fer | <input type="checkbox"/> Résidu d'activité métallurgique |
| <input type="checkbox"/> Chenet | <input type="checkbox"/> Fusaïole | <input type="checkbox"/> Ossement de faune | <input type="checkbox"/> Stèle |
| <input type="checkbox"/> Coquillage | <input type="checkbox"/> Hache à douille en alliage cuivreux | <input type="checkbox"/> Ossement humain | <input type="checkbox"/> Reste carpologique |
| <input type="checkbox"/> Creuset | <input type="checkbox"/> Hache lithique polie | <input type="checkbox"/> Ossement indéterminé | |

Complements et mobiliers liés à l'utilisation de la structure

Vestige daté par ¹⁴CDatation ¹⁴C

Datation des mobiliers liés à l'utilisation

Borne inférieure

Borne supérieure

Fiable ?

 oui

Complements et mobiliers liés à l'abandon de la structure

Vestige daté par ¹⁴CDatation ¹⁴C

Datation des mobiliers liés à l'abandon

Borne inférieure

Borne supérieure

Fiable ?

 oui

Complements et mobiliers postérieurs à l'abandon de la structure

Complements et mobiliers non rattachés à une phase précise

Datation des mobiliers non rattachés à une phase précise

Borne inférieure

Borne supérieure

Fiable ?

 oui

Interprétation de la structure Souterrain ?

Fiabilité C

Remarques Probable souterrain de l'âge du Fer, d'après le contexte.

Mémoire de Master 2

Université de Nantes - spécialité « Archéologie des Sociétés
et Territoires en France métropolitaine »

LES SOUTERRAINS ET AUTRES ARCHITECTURES ENTERRÉES DE L'ÂGE DU FER EN BRETAGNE ET BASSE-NORMANDIE

Stanislas BOSSARD

Volume d'inventaire (5/6)

Bretagne - Notices B321 à B421

(Plussulien - Vannes)



Situation géographique et contexte géologique

Département	Côtes-d'Armor (22)	Lieu-dit IGN	Kergolen
Commune	Plussulien	Autre toponyme utilisé	
Coordonnées Lambert II étendu		Position topographique	Versant
X =	197791	Nature du substrat	Schiste
Y =	2379504	Compacité du substrat	Altéré en surface
Altitude NGF (m)	192		
Références cadastrales (2014)	Section	ZB	Parcelle 20

Découverte, interventions et enregistrement

N° EA Patriarche 22 244 0004

Intervention(s) sur la structure étudiée	N° de la structure
Année de découverte 1974	Opération(s) liée(s)
Type(s) d'intervention(s) Relevé	

Bibliographie

Le Roux, 1978 - LE ROUX C.-T., "Kergolen en Plussulien (Côtes-d'Armor)", in GIOT P.-R. LECERF Y., LECORNEC J., LE ROUX C.-T., *Souterrains armoricains de l'âge du Fer*, Rennes, laboratoire "Anthropologie - Préhistoire - Protohistoire - Quaternaire armoricains", 1978, p. 50-52.

* **Gautier, 1996** - GAUTIER M., *Prospection-inventaire. Bassin occidental de la Vilaine et Centre Bretagne*, rapport de prospection, Rennes, documentation du SRA Bretagne, 1996, n. p. [RAP01413]

Contexte archéologique

Contexte renseigné ? oui

Habitat rattaché

- Habitat Voie protohistorique Enclos ou fossés non datés Meule
 Espace funéraire Autre architecture souterraine Tesson de céramique Fragments d'argile cuite
 Stèle Ensemble de structures mal défini Dépôt de haches à douille

Enclos d'habitat repéré d'avion, composé de deux enceintes elliptiques concentriques. Le souterrain se situe à moins de 50 m de celui-ci, dans la parcelle voisine. Quelques anomalies, difficilement lisibles au niveau de la jonction des deux parcelles, pourrait indiquer la présence d'autres aménagements, peut-être un autre enclos accolé, au nord-est de l'habitat. D'autres anomalies sont également perceptibles à l'intérieur des enclos elliptiques, mais il est impossible d'en proposer un plan cohérent.

Structures en lien direct avec l'architecture souterraine Fossé Habitation probable Ensemble de trous de poteaux

Architecture de la structure

Plan relevé ? oui

Structure connue dans son ensemble ? non

Surface totale (m ²) ?	Longueur développée (m)	10,00+	Nombre d'accès ?
Surface utilisable (m ²) ?	Type d'architecture		Nombre de salles distinctes ?

La partie reconnue du souterrain comprend un boyau long de 10 m, large de 1,80 m et haut de 1,40 m dans sa partie la mieux conservée. L'extrémité nord-est de cette salle, orientée sud-ouest/nord-est, forme un cul-de-sac ; en revanche, l'autre extrémité, encombrée par les produits de l'effondrement qui avaient amené à sa découverte, n'a pas pu être cernée avec précision, et il est possible qu'une chatière menait à une autre salle. Le sol de la salle se situe à environ 4 m sous la surface, et aucun accès n'a été identifié. Le plan relevé, qui ne présente que peu d'intérêt, n'a pas été repris ici.

Complements, mobiliers et datations

Types de mobiliers et vestiges pouvant être attribués à l'âge du Fer, découverts dans la structure

- | | | | |
|---|--|---|--|
| <input checked="" type="checkbox"/> Aucun (non fouillé) | <input type="checkbox"/> Élément lié à la prod. de sel | <input type="checkbox"/> Meule complète ou fragmentée | <input type="checkbox"/> Outillage lithique (silex taillé, percuteur...) |
| <input type="checkbox"/> Aucun (vide) | <input type="checkbox"/> Fragment de bois | <input type="checkbox"/> Objet de parure métallique | <input type="checkbox"/> Peson |
| <input type="checkbox"/> Céramique | <input type="checkbox"/> Fgmt de TC avec empreinte de clayonnage | <input type="checkbox"/> Objet de parure non métallique | <input type="checkbox"/> Plaque foyère |
| <input type="checkbox"/> Charbon | <input type="checkbox"/> Fragment de terre cuite indéterminé | <input type="checkbox"/> Objet en fer | <input type="checkbox"/> Résidu d'activité métallurgique |
| <input type="checkbox"/> Chenet | <input type="checkbox"/> Fusaïole | <input type="checkbox"/> Ossement de faune | <input type="checkbox"/> Stèle |
| <input type="checkbox"/> Coquillage | <input type="checkbox"/> Hache à douille en alliage cuivreux | <input type="checkbox"/> Ossement humain | <input type="checkbox"/> Reste carpologique |
| <input type="checkbox"/> Creuset | <input type="checkbox"/> Hache lithique polie | <input type="checkbox"/> Ossement indéterminé | |

Complements et mobiliers liés à l'utilisation de la structure

Vestige daté par ¹⁴CDatation ¹⁴C

Datation des mobiliers liés à l'utilisation

Borne inférieure

Borne supérieure

Fiable ? oui

Complements et mobiliers liés à l'abandon de la structure

Vestige daté par ¹⁴CDatation ¹⁴C

Datation des mobiliers liés à l'abandon

Borne inférieure

Borne supérieure

Fiable ? oui

Complements et mobiliers postérieurs à l'abandon de la structure

Complements et mobiliers non rattachés à une phase précise

Datation des mobiliers non rattachés à
une phase précise

Borne inférieure

Borne supérieure

Fiable ? oui

Interprétation de la structure Souterrain

Fiabilité C

Remarques Probable souterrain de l'âge du Fer, d'après la description de la structure et le contexte.

Documents complémentaires

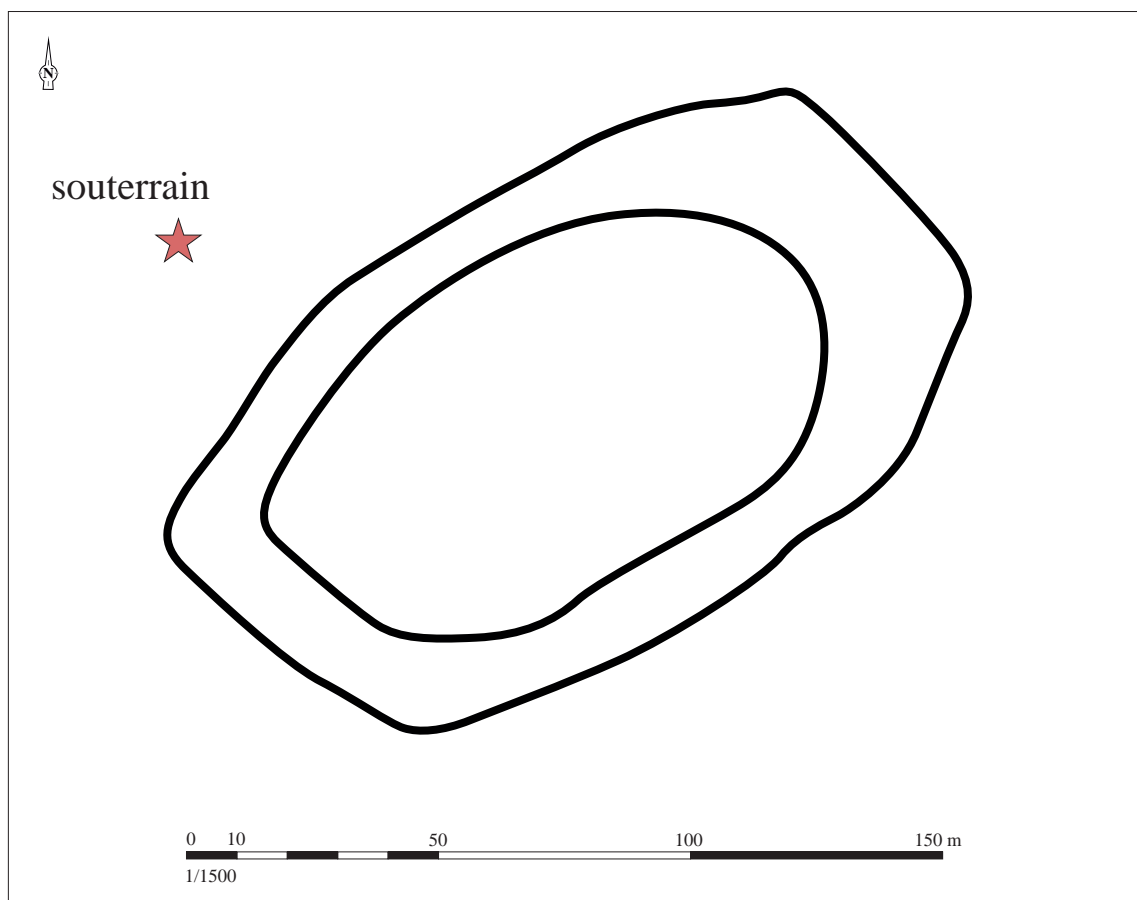

Localisation du souterrain par rapport aux vestiges de l'enclos fossoyé repéré d'avion. DAO Y. Menez et S. Bossard, d'après Gautier, 1996

Situation géographique et contexte géologique			
Département	Côtes-d'Armor (22)	Lieu-dit IGN	Kervignac
Commune	Plussulien	Autre toponyme utilisé	
Coordonnées Lambert II étendu		Position topographique	Rebord
X = 198198	Y = 2379797	Nature du substrat	Schiste
Altitude NGF (m)	192	Compacité du substrat	Altération variable
Références cadastrales (2014)	Section	ZC	Parcelle 36 ?

Découverte, interventions et enregistrement		N° EA Patriarche	22 244 0002
Intervention(s) sur la structure étudiée		N° de la structure	
Année de découverte	1969	Opération(s) liée(s) 134 / LECERF Yannick / SU / 1 / 1969	
Type(s) d'intervention(s)	Fouille de la structure		
Bibliographie			
Le Roux, 1969 - LE ROUX C.-T., "Le souterrain de l'âge du Fer de Kervignac en Plussulien (Côtes-du-Nord)", AB, t. 76, n° 1, 1969, p. 85-96.			

Contexte archéologique		Contexte renseigné ?	oui	Habitat rattaché
<input type="checkbox"/> Habitat	<input type="checkbox"/> Voie protohistorique	<input checked="" type="checkbox"/> Enclous ou fossés non datés	<input type="checkbox"/> Meule	
<input type="checkbox"/> Espace funéraire	<input type="checkbox"/> Autre architecture souterraine	<input type="checkbox"/> Tessons de céramique	<input type="checkbox"/> Fragments d'argile cuite	
<input type="checkbox"/> Stèle	<input type="checkbox"/> Ensemble de structures mal défini	<input type="checkbox"/> Dépôt de haches à douille		
Deux enclous quadrangulaires, distants de 80 m, ont été repérés d'avion à proximité du souterrain, à l'ouest (EA 22 244 0008). La localisation exacte du souterrain par rapport à ces enclous n'a pas été précisée.				
Structures en lien direct avec l'architecture souterraine <input type="checkbox"/> Fossé <input type="checkbox"/> Habitation probable <input type="checkbox"/> Ensemble de trous de poteaux				

Architecture de la structure		Plan relevé ?	oui	Structure connue dans son ensemble ?	oui
Surface totale (m ²)	9,25	Longueur développée (m)	10,35	Nombre d'accès	1
Surface utilisable (m ²)	6,50	Type d'architecture	112	Nombre de salles distinctes	2
Souterrain composé d'un puits d'accès A1 et d'une enfilade de deux salles S1 et S2. Un couloir étroit P1 relie le puits et la première salle, de plan rectangulaire. Un second passage resserré P2, toutefois moins étroit que le premier, assure la liaison entre les deux salles. La seconde salle s'apparente à un boyau irrégulier et peu large.					

Complements, mobiliers et datations

Types de mobiliers et vestiges pouvant être attribués à l'âge du Fer, découverts dans la structure

- | | | | |
|---|--|---|---|
| <input type="checkbox"/> Aucun (non fouillé) | <input type="checkbox"/> Élément lié à la prod. de sel | <input type="checkbox"/> Meule complète ou fragmentée | <input checked="" type="checkbox"/> Outillage lithique (silex taillé, perceur...) |
| <input type="checkbox"/> Aucun (vide) | <input type="checkbox"/> Fragment de bois | <input type="checkbox"/> Objet de parure métallique | <input type="checkbox"/> Peson |
| <input checked="" type="checkbox"/> Céramique | <input type="checkbox"/> Fgmt de TC avec empreinte de clayonnage | <input type="checkbox"/> Objet de parure non métallique | <input type="checkbox"/> Plaque foyère |
| <input checked="" type="checkbox"/> Charbon | <input type="checkbox"/> Fragment de terre cuite indéterminé | <input checked="" type="checkbox"/> Objet en fer | <input type="checkbox"/> Résidu d'activité métallurgique |
| <input type="checkbox"/> Chenet | <input type="checkbox"/> Fusaïole | <input type="checkbox"/> Ossement de faune | <input type="checkbox"/> Stèle |
| <input type="checkbox"/> Coquillage | <input type="checkbox"/> Hache à douille en alliage cuivreux | <input type="checkbox"/> Ossement humain | <input type="checkbox"/> Reste carpologique |
| <input type="checkbox"/> Creuset | <input type="checkbox"/> Hache lithique polie | <input type="checkbox"/> Ossement indéterminé | |

Complements et mobiliers liés à l'utilisation de la structure

Un lit d'argile compacte et stérile tapissait le fond du puits, sur une épaisseur d'environ 0,05 m ; elle correspond à la sédimentation progressive qui s'est effectuée au fond de l'accès lors de son utilisation.

*Vestige daté par ¹⁴C**Datation ¹⁴C*

Datation des mobiliers liés à l'utilisation *Borne inférieure* *Borne supérieure* *Fiable ?* oui

Complements et mobiliers liés à l'abandon de la structure

Lors de l'abandon, le puits d'accès a été comblé à l'aide de différents remblais. Une couche de bois carbonisé, épaisse de 0,05 m, recouvre le niveau lié à l'utilisation ; elle comprend des morceaux de branches brûlées d'un diamètre moyen de 0,01 à 0,02 m, et correspond probablement aux restes de l'incendie de l'abri léger ou du système de fermeture de l'accès en surface, tombé au fond du puits alors que les braises étaient encore incandescentes. Sur ce niveau repose le bourrage à proprement parler, soit une couche d'argile, mêlée à des plaquettes de schiste, qui a livré quelques lits de charbons de bois, des tessons, un fragment de la lame courbée d'un outil en fer - faucille ou serpe ? -, un éclat de silex et d'autres objets lithiques qui ont pu servir d'outil (pierre à affûter, broyeur, etc.), puis une strate similaire, mais pratiquement stérile. Ces deux couches envahissaient le passage P1 et l'entrée de la salle S1, sous la forme d'un cône qui s'est étalé depuis le puits. Le mobilier céramique contenu dans le remplissage du puits n'a livré aucun fragment de forme qui permette d'en proposer une datation précise.

*Vestige daté par ¹⁴C**Datation ¹⁴C*

Datation des mobiliers liés à l'abandon *Borne inférieure* *Borne supérieure* *Fiable ?* oui

Complements et mobiliers postérieurs à l'abandon de la structure

Les salles étaient en partie comblées de plaquettes de schiste provenant de l'effondrement des parois et des voûtes, et localement de terre végétale infiltrée par l'action des animaux fouisseurs.

Complements et mobiliers non rattachés à une phase précise

Datation des mobiliers non rattachés à une phase précise *Borne inférieure* *Borne supérieure* *Fiable ?* oui

Interprétation de la structure Souterrain **Fiabilité** A2

Remarques Souterrain de l'âge du Fer avéré.

Documents complémentaires

N°	1	2	3	4	L	l	H rel.	H res.	Aménagements	Surf.	Surf. utile
A1	1	2	0		1,10	1,10	2,55			1,10	
S1	1	1	3	0	3,20	1,20		1,90		4,05	4,05
S2	1	3	1	0	3,35	0,90	1,70	1,55		2,45	2,45
P1	1	2	2	2	1,50	0,60	0,85	0,85		0,85	
P2	1	2	1	0	1,20	0,50	1,35	1,10		0,80	
St					10,35					9,25	6,50

Décomposition de la structure en éléments constitutifs

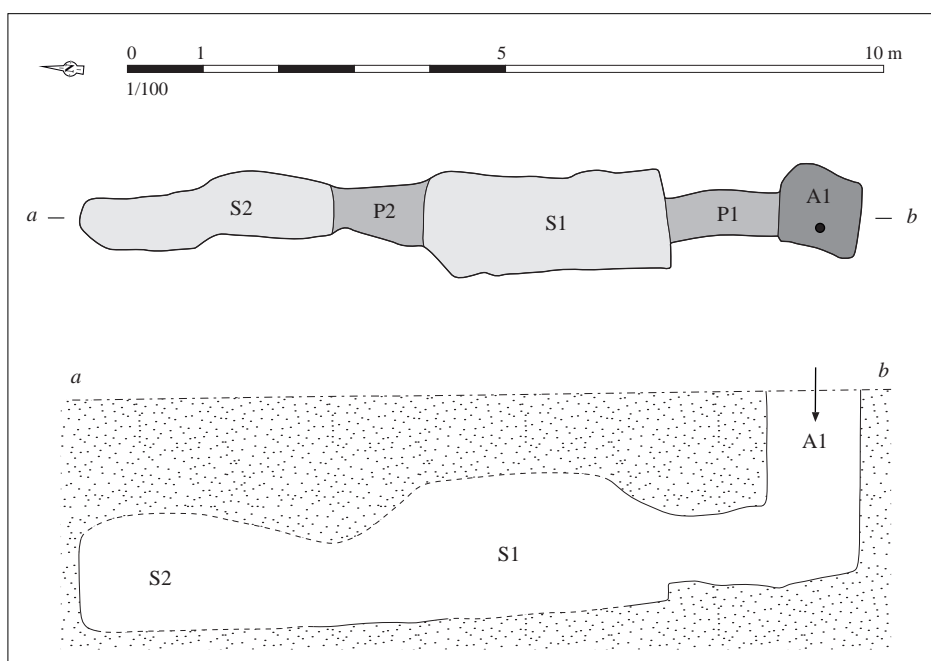

Relevé normalisé de la structure. DAO S. Bossard, d'après Le Roux, 1969, p. 86, fig. 1

Situation géographique et contexte géologique

Département **Côtes-d'Armor (22)** Lieu-dit IGN **Le Hellés**
 Commune **Plussulien** Autre toponyme utilisé

Coordonnées Lambert II étendu

X = 200133 Y = 2379223

Altitude NGF (m) 208

Position topographique Versant

Nature du substrat Schiste

Compacité du substrat Indéterminé

Références cadastrales (2014)

Section A

Parcelle ?

Découverte, interventions et enregistrement

N° EA Patriarche 22 244 0005

Intervention(s) sur la structure étudiée

N° de la structure

Année de découverte 1981

Opération(s) liée(s)

Type(s) d'intervention(s) Signalement

Bibliographie

Documentation du SRA Bretagne.

Contexte archéologique

Contexte renseigné ? non

Habitat rattaché

- Habitat Voie protohistorique Enclos ou fossés non datés Meule
 Espace funéraire Autre architecture souterraine Tessons de céramique Fragments d'argile cuite
 Stèle Ensemble de structures mal défini Dépôt de haches à douille

Structures en lien direct avec l'architecture souterraine Fossé Habitation probable Ensemble de trous de poteaux**Architecture de la structure**

Plan relevé ? non

Structure connue dans son ensemble ? non

Surface totale (m²)

Longueur développée (m)

Nombre d'accès

Surface utilisable (m²)Type
d'architecture

Nombre de salles distinctes

"Souterrain".

Complements, mobiliers et datations

Types de mobiliers et vestiges pouvant être attribués à l'âge du Fer, découverts dans la structure

- | | | | |
|---|--|---|--|
| <input checked="" type="checkbox"/> Aucun (non fouillé) | <input type="checkbox"/> Élément lié à la prod. de sel | <input type="checkbox"/> Meule complète ou fragmentée | <input type="checkbox"/> Outillage lithique (silex taillé, percuteur...) |
| <input type="checkbox"/> Aucun (vide) | <input type="checkbox"/> Fragment de bois | <input type="checkbox"/> Objet de parure métallique | <input type="checkbox"/> Peson |
| <input type="checkbox"/> Céramique | <input type="checkbox"/> Fgmt de TC avec empreinte de clayonnage | <input type="checkbox"/> Objet de parure non métallique | <input type="checkbox"/> Plaque foyère |
| <input type="checkbox"/> Charbon | <input type="checkbox"/> Fragment de terre cuite indéterminé | <input type="checkbox"/> Objet en fer | <input type="checkbox"/> Résidu d'activité métallurgique |
| <input type="checkbox"/> Chenet | <input type="checkbox"/> Fusaïole | <input type="checkbox"/> Ossement de faune | <input type="checkbox"/> Stèle |
| <input type="checkbox"/> Coquillage | <input type="checkbox"/> Hache à douille en alliage cuivreux | <input type="checkbox"/> Ossement humain | <input type="checkbox"/> Reste carpologique |
| <input type="checkbox"/> Creuset | <input type="checkbox"/> Hache lithique polie | <input type="checkbox"/> Ossement indéterminé | |

Complements et mobiliers liés à l'utilisation de la structure

*Vestige daté par ¹⁴C**Datation ¹⁴C**Datation des mobiliers liés à l'utilisation**Borne inférieure**Borne supérieure**Fiable ?* oui

Complements et mobiliers liés à l'abandon de la structure

*Vestige daté par ¹⁴C**Datation ¹⁴C**Datation des mobiliers liés à l'abandon**Borne inférieure**Borne supérieure**Fiable ?* oui

Complements et mobiliers postérieurs à l'abandon de la structure

Complements et mobiliers non rattachés à une phase précise

*Datation des mobiliers non rattachés à une phase précise**Borne inférieure**Borne supérieure**Fiabilité* oui

Interprétation de la structure Souterrain

Fiabilité E

Remarques Aucune information exploitable.

Situation géographique et contexte géologique

Département	Côtes-d'Armor (22)	Lieu-dit IGN	Kervernier
Commune	Pluzunet	Autre toponyme utilisé	

Coordonnées Lambert II étendu

X = 180416 Y = 2419753

Altitude NGF (m) 96

Position topographique Rebord

Nature du substrat

Compacité du substrat Indéterminé

Références cadastrales (2014)

Section B

Parcelle 356

Découverte, interventions et enregistrement

N° EA Patriarche 22 245 0002

Intervention(s) sur la structure étudiée

N° de la structure

Année de découverte 1950

Opération(s) liée(s)

Type(s) d'intervention(s) Exploration sommaire

Bibliographie**Bousquet, 1961** - BOUSQUET J., "Informations archéologiques. Circonscription de Rennes", *Gallia*, t. 19, 2, 1961, p. 350.**Giot, 1962** - GIOT P.-R., "Chronique des datations radiocarbone armoricaines", *AB*, t. 69, n° 1, 1962, p. 34.**Giot, 1963** - GIOT P.-R., "Chronique des datations radiocarbone armoricaines", *AB*, t. 70, n° 1, 1963, p. 96.**Contexte archéologique**

Contexte renseigné ? non

Habitat rattaché

- | | | | |
|---|--|---|---|
| <input type="checkbox"/> Habitat | <input type="checkbox"/> Voie protohistorique | <input type="checkbox"/> Enclos ou fossés non datés | <input type="checkbox"/> Meule |
| <input type="checkbox"/> Espace funéraire | <input type="checkbox"/> Autre architecture souterraine | <input type="checkbox"/> Tessons de céramique | <input type="checkbox"/> Fragments d'argile cuite |
| <input type="checkbox"/> Stèle | <input type="checkbox"/> Ensemble de structures mal défini | <input type="checkbox"/> Dépôt de haches à douille | |

Structures en lien direct avec l'architecture souterraine Fossé Habitation probable Ensemble de trous de poteaux**Architecture de la structure**

Plan relevé ? non

Structure connue dans son ensemble ? non

Surface totale (m²)

Longueur développée (m)

Nombre d'accès

Surface utilisable (m²)Type
d'architecture

Nombre de salles distinctes 3

Souterrain composé de trois salles séparées par des chatières ; aucun accès n'est mentionné.

Complements, mobiliers et datations			
Types de mobiliers et vestiges pouvant être attribués à l'âge du Fer, découverts dans la structure			
<input type="checkbox"/> Aucun (non fouillé)	<input type="checkbox"/> Élément lié à la prod. de sel	<input type="checkbox"/> Meule complète ou fragmentée	<input type="checkbox"/> Outillage lithique (silex taillé, percuteur...)
<input type="checkbox"/> Aucun (vide)	<input type="checkbox"/> Fragment de bois	<input type="checkbox"/> Objet de parure métallique	<input type="checkbox"/> Peson
<input checked="" type="checkbox"/> Céramique	<input checked="" type="checkbox"/> Fgmt de TC avec empreinte de clayonnage	<input type="checkbox"/> Objet de parure non métallique	<input type="checkbox"/> Plaque foyère
<input checked="" type="checkbox"/> Charbon	<input type="checkbox"/> Fragment de terre cuite indéterminé	<input type="checkbox"/> Objet en fer	<input type="checkbox"/> Résidu d'activité métallurgique
<input type="checkbox"/> Chenet	<input type="checkbox"/> Fusaïole	<input type="checkbox"/> Ossement de faune	<input type="checkbox"/> Stèle
<input type="checkbox"/> Coquillage	<input type="checkbox"/> Hache à douille en alliage cuivreux	<input type="checkbox"/> Ossement humain	<input type="checkbox"/> Reste carpologique
<input type="checkbox"/> Creuset	<input type="checkbox"/> Hache lithique polie	<input type="checkbox"/> Ossement indéterminé	
Complements et mobiliers liés à l'utilisation de la structure			
Vestige daté par ¹⁴ C		Datation ¹⁴ C	
Datation des mobiliers liés à l'utilisation	Borne inférieure	Borne supérieure	Fiable ? <input type="checkbox"/> oui
Complements et mobiliers liés à l'abandon de la structure			
Vestige daté par ¹⁴ C	Charbons non localisés	Datation ¹⁴ C	GIF-107: 2529 +/-100 B.P./dat. 1962: 665-465 av. n. è./dat. 2015: 840-401 av. n. è.; 95,4 %/GIF-107b: 2739 +/- 105 B.P. /dat.1963: 880-670 av. n. è./dat. 2015:1222-592 av. n. è.;95,3 %
Datation des mobiliers liés à l'abandon	Borne inférieure	Borne supérieure	Fiable ? <input type="checkbox"/> oui
Complements et mobiliers postérieurs à l'abandon de la structure			
Complements et mobiliers non rattachés à une phase précise			
Des charbons, des tessons et des débris de terre cuite montrant l'empreinte d'un clayonnage ont été découverts dans le remplissage d'une salle.			
Datation des mobiliers non rattachés à une phase précise	Borne inférieure	Borne supérieure	Fiable ? <input type="checkbox"/> oui
Interprétation de la structure	Souterrain	Fiabilité	A2
Remarques	Souterrain de l'âge du Fer avéré.		

Situation géographique et contexte géologique

Département	Côtes-d'Armor (22)	Lieu-dit IGN	Kerzulvez
Commune	Pluzunet	Autre toponyme utilisé	Kersulvez

Coordonnées Lambert II étendu

X = 177869 Y = 2420539

Altitude NGF (m) 100

Position topographique	Replat
Nature du substrat	Monzogranite
Compacité du substrat	Indéterminé

Références cadastrales (2014)	Section	E	Parcelle	265 ; 266
-------------------------------	---------	---	----------	-----------

Découverte, interventions et enregistrement

N° EA Patriarche 22 245 0002

Intervention(s) sur la structure étudiée

N° de la structure

Année de découverte 1968

Opération(s) liée(s)

Type(s) d'intervention(s) Fouille de la structure

Bibliographie

Castel, Giot, 1969 - CASTEL G., GIOT P.-R., "Le souterrain de l'âge du Fer de Kersulvez en Pluzunet (Côtes-du-Nord)", AB, t. 76, n° 1, 1969, p. 97-107.

Contexte archéologique

Contexte renseigné ? oui

Habitat rattaché

- | | | | |
|---|--|---|---|
| <input type="checkbox"/> Habitat | <input type="checkbox"/> Voie protohistorique | <input type="checkbox"/> Enclos ou fossés non datés | <input type="checkbox"/> Meule |
| <input type="checkbox"/> Espace funéraire | <input type="checkbox"/> Autre architecture souterraine | <input type="checkbox"/> Tessons de céramique | <input type="checkbox"/> Fragments d'argile cuite |
| <input checked="" type="checkbox"/> Stèle | <input type="checkbox"/> Ensemble de structures mal défini | <input type="checkbox"/> Dépôt de haches à douille | |

Une stèle de l'âge du Fer a été découverte dans les parcelles voisines du souterrain (EA 22 245 0003).

Structures en lien direct avec l'architecture souterraine Fossé Habitation probable Ensemble de trous de poteaux

Architecture de la structure

Plan relevé ? oui

Structure connue dans son ensemble ? non

Surface totale (m ²)	10,00 ?	Longueur développée (m)	9,00 ?	Nombre d'accès	2 ?
Surface utilisable (m ²)	6,75	Type d'architecture	1111	Nombre de salles distinctes	3

Souterrain composé d'au moins un puits d'accès A1, et de trois salles, l'une (S1) au nord de l'accès, les deux autres (S2 et S3), disposées en enfilade, à l'est de celui-ci. Des chatières étroites séparent les salles et puits. Un probable accès A2 devait exister à l'est de la salle S3, au-delà d'une chatière P4, mais il était trop dégradé lors de la fouille pour être caractérisé - seul son fond était partiellement conservé.

Comblements, mobiliers et datations

Types de mobiliers et vestiges pouvant être attribués à l'âge du Fer, découverts dans la structure

- | | | | |
|---|--|--|--|
| <input type="checkbox"/> Aucun (non fouillé) | <input type="checkbox"/> Élément lié à la prod. de sel | <input checked="" type="checkbox"/> Meule complète ou fragmentée | <input type="checkbox"/> Outillage lithique (silex taillé, perceur...) |
| <input type="checkbox"/> Aucun (vide) | <input type="checkbox"/> Fragment de bois | <input type="checkbox"/> Objet de parure métallique | <input type="checkbox"/> Peson |
| <input checked="" type="checkbox"/> Céramique | <input type="checkbox"/> Fgmt de TC avec empreinte de clayonnage | <input type="checkbox"/> Objet de parure non métallique | <input type="checkbox"/> Plaque foyère |
| <input checked="" type="checkbox"/> Charbon | <input type="checkbox"/> Fragment de terre cuite indéterminé | <input checked="" type="checkbox"/> Objet en fer | <input type="checkbox"/> Résidu d'activité métallurgique |
| <input type="checkbox"/> Chenet | <input type="checkbox"/> Fusaïole | <input type="checkbox"/> Ossement de faune | <input type="checkbox"/> Stèle |
| <input type="checkbox"/> Coquillage | <input type="checkbox"/> Hache à douille en alliage cuivreux | <input type="checkbox"/> Ossement humain | <input type="checkbox"/> Reste carpologique |
| <input type="checkbox"/> Creuset | <input type="checkbox"/> Hache lithique polie | <input type="checkbox"/> Ossement indéterminé | |

Comblements et mobiliers liés à l'utilisation de la structure

Lors de la fouille, deux niveaux de foyers superposés ont été identifiés à la base du remplissage du puits d'accès A1. Le premier reposait à même le sol, alors que le second, décalé d'une vingtaine de centimètres par rapport au premier, était posé sur une masse de limon argileux plus ou moins cuite, et débordait dans la salle S1. Il est impossible, en l'absence d'une description ou d'un relevé précis, d'affirmer que les vestiges observés correspondent réellement à des foyers allumés dans le souterrain, ou bien s'il s'agit de rejets de foyers déversés depuis la surface. Une meule décrite comme "en place" et une molette étaient situés à proximité de ces foyers, sur le sol de la salle S1.

Vestige daté par ¹⁴CDatation ¹⁴C

Datation des mobiliers liés à l'utilisation Borne inférieure Borne supérieure Fiable ? oui

Comblements et mobiliers liés à l'abandon de la structure

Lors de l'abandon, la chatière P2 a été obturée à l'aide d'un empilement de blocs de pierre, puis le puits d'accès A1 a été comblé. D'autres blocs de pierre, la plupart brûlés, puis un apport de terre, mêlée de quelques tessons, de charbons de bois, d'un fragment d'objet en fer indéterminé et de fragments de meules ont été déversés depuis la surface. Le lot céramique, assez hétérogène, se compose de formes qui peuvent être datées entre le V^e s. et le III^e s. avant n. è. (datation SB). La lecture de la stratigraphie au niveau du probable accès A2 est plus complexe, cette zone ayant été perturbée à une date indéterminée. Quelques tessons et charbons de bois sont mentionnés à la base du comblement de la salle S3 et de l'accès A2. La chatière P3 a été murée de la même façon que la chatière P2, mais l'utilité de cet acte pose question. En effet, si la condamnation de la chatière P2 peut s'expliquer par la volonté de limiter l'étalement du remplissage du puits d'accès lors de son obturation, celle du passage P3, séparé de l'accès A2 par la chambre S3, n'est guère utile en ce sens.

Vestige daté par ¹⁴C Charbons provenant du "foyer" inférieurDatation ¹⁴C GIF-1303 : 2210 +/- 110 B.P. dat. 1969 : 260 av. n. è. / dat. 2015 : 726 av. n. è. - 48 de n. è. ; 95,4 %

Datation des mobiliers liés à l'abandon Borne inférieure 500 Borne supérieure 200 Fiable ? oui

Comblements et mobiliers postérieurs à l'abandon de la structure

Probablement après l'abandon, le plafond de la salle S3 s'est partiellement effondré ; la salle a alors été remplie jusqu'au plafond, à l'aide d'un important remblai de terre dans laquelle ont été notamment retrouvés des fragments de terres cuites architecturales gallo-romaines. Le passage, au niveau de cette chambre, du fossé associé au talus qui sépare les parcelles cadastrales actuelles pourrait expliquer la fragilisation de la voûte et donc plaiderait en faveur d'un effondrement récent.

Comblements et mobiliers non rattachés à une phase précise

Datation des mobiliers non rattachés à une phase précise Borne inférieure Borne supérieure Fiable ? oui

Interprétation de la structure Souterrain Fiabilité A2

Remarques Souterrain de l'âge du Fer avéré.

Documents complémentaires

N°	1	2	3	4	L	l	H rel.	H res.	Aménagements	Surf.	Surf. utile
A1	1	2	0		1,15	1,10	2,30			1,15	
A2	0	0	0		?	?	?	?		1,40?	
S1	1	1	2	0	2,00	1,10	1,80	1,70		1,90	1,90
S2	1	1	3	0	1,85	1,70	1,70	1,50		2,80	2,80
S3	1	1	3	0	1,55	1,45	1,35	1,20		2,05	2,05
P1	1	3	1	2	0,15	1,05	1,70	?		0,15	
P2	1	1	3	0	0,45	0,35	1,05	?		0,25	
P3	1	1	1	0	0,30	0,35	1,30	?		0,15	
P4	1	1	1	0	0,35	0,40	0,85	?		0,15	
St					9,00?					10,00?	6,75

Décomposition de la structure en éléments constitutifs

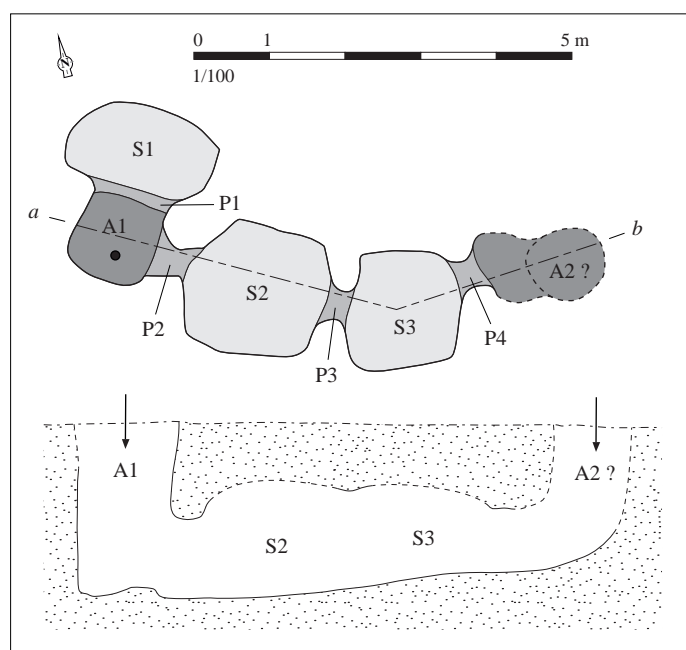

Relevé normalisé de la structure. DAO S. Bossard, d'après Castel, Giot, 1969, fig. 1 p. 99

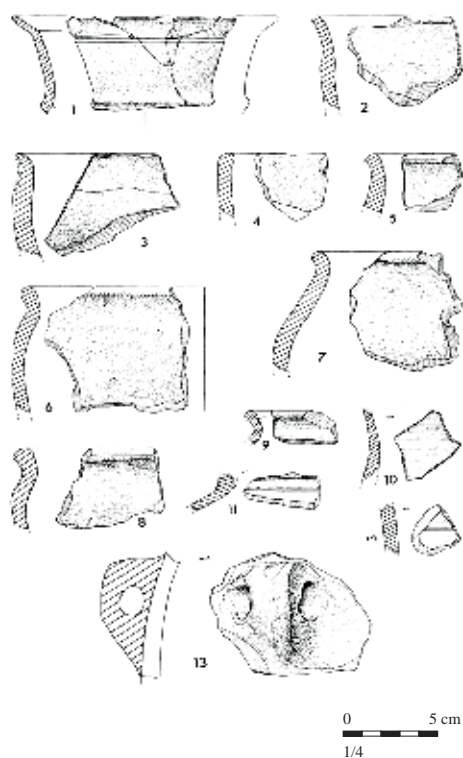

*Mobilier issu des comblements liés à l'abandon de la structure.
D'après Castel, Giot, 1969, p. 104-105, fig. 3 et 4*

Situation géographique et contexte géologique

Département **Côtes-d'Armor (22)** Lieu-dit IGN **Pont Mary**
 Commune **Pluzunet** Autre toponyme utilisé

Coordonnées Lambert II étendu
 X = 180600 Y = 2419205
 Altitude NGF (m) ?

Position topographique Indéterminé
 Nature du substrat Indéterminé
 Compacité du substrat Indéterminé

Références cadastrales (2014) Section ? Parcelle ?

Découverte, interventions et enregistrement

N° EA Patriarche Aucun

Intervention(s) sur la structure étudiée *N° de la structure*
Année de découverte 1955 *Opération(s) liée(s)*
Type(s) d'intervention(s) Description sommaire

Bibliographie

Giot, 1960 - GIOT P.-R., "Les souterrains armoricains de l'âge du Fer", *AB*, t. 67, n° 1, 1960, p. 48.

Contexte archéologique

Contexte renseigné ? non

Habitat rattaché

- Habitat Voie protohistorique Enclos ou fossés non datés Meule
 Espace funéraire Autre architecture souterraine Tessons de céramique Fragments d'argile cuite
 Stèle Ensemble de structures mal défini Dépôt de haches à douille

Structures en lien direct avec l'architecture souterraine Fossé Habitation probable Ensemble de trous de poteaux

Architecture de la structure

Plan relevé ? non

Structure connue dans son ensemble ? non

Surface totale (m²) *Longueur développée (m)* *Nombre d'accès*
Surface utilisable (m²) *Type d'architecture* *Nombre de salles distinctes*

"Souterrain avec couloir étroit."

Complements, mobiliers et datations

Types de mobiliers et vestiges pouvant être attribués à l'âge du Fer, découverts dans la structure

- | | | | |
|--|---|---|--|
| <input type="checkbox"/> Aucun (non fouillé) | <input type="checkbox"/> Élément lié à la prod. de sel | <input type="checkbox"/> Meule complète ou fragmentée | <input type="checkbox"/> Outillage lithique (silex taillé, percuteur...) |
| <input type="checkbox"/> Aucun (vide) | <input type="checkbox"/> Fragment de bois | <input type="checkbox"/> Objet de parure métallique | <input type="checkbox"/> Peson |
| <input type="checkbox"/> Céramique | <input checked="" type="checkbox"/> Fgmt de TC avec empreinte de clayonnage | <input type="checkbox"/> Objet de parure non métallique | <input type="checkbox"/> Plaque foyère |
| <input checked="" type="checkbox"/> Charbon | <input type="checkbox"/> Fragment de terre cuite indéterminé | <input type="checkbox"/> Objet en fer | <input type="checkbox"/> Résidu d'activité métallurgique |
| <input type="checkbox"/> Chenet | <input type="checkbox"/> Fusaïole | <input type="checkbox"/> Ossement de faune | <input type="checkbox"/> Stèle |
| <input type="checkbox"/> Coquillage | <input type="checkbox"/> Hache à douille en alliage cuivreux | <input type="checkbox"/> Ossement humain | <input type="checkbox"/> Reste carpologique |
| <input type="checkbox"/> Creuset | <input type="checkbox"/> Hache lithique polie | <input type="checkbox"/> Ossement indéterminé | |

Complements et mobiliers liés à l'utilisation de la structure

Vestige daté par ¹⁴CDatation ¹⁴C

Datation des mobiliers liés à l'utilisation

Borne inférieure

Borne supérieure

Fiable ?

 oui

Complements et mobiliers liés à l'abandon de la structure

Vestige daté par ¹⁴CDatation ¹⁴C

Datation des mobiliers liés à l'abandon

Borne inférieure

Borne supérieure

Fiable ?

 oui

Complements et mobiliers postérieurs à l'abandon de la structure

Complements et mobiliers non rattachés à une phase précise

Mentions de cendres et de débris d'argile cuite présentant l'empreinte d'un clayonnage.

Datation des mobiliers non rattachés à
une phase précise

Borne inférieure

Borne supérieure

Fiable ?

 oui

Interprétation de la structure Souterrain

Fiabilité D

Remarques Souterrain non daté.

Situation géographique et contexte géologique

Département	Côtes-d'Armor (22)	Lieu-dit IGN	Rubeuz
Commune	Pluzunet	Autre toponyme utilisé	Crec'h Rugorec

Coordonnées Lambert II étendu		Position topographique	Indéterminé
X = 181095	Y = 2419375	Nature du substrat	Indéterminé
Altitude NGF (m) ?		Compacité du substrat	Indéterminé

Références cadastrales (2014)	Section ?	Parcelle ?
-------------------------------	-----------	------------

Découverte, interventions et enregistrement

N° EA Patriarche Aucun

Intervention(s) sur la structure étudiée	N° de la structure
Année de découverte avant 1890	Opération(s) liée(s)
Type(s) d'intervention(s) Description sommaire	

Bibliographie

Rigaud, 1890 - RIGAUD J.-M., *Géographie historique des Côtes-du-Nord*, Saint-Brieuc, Imprimerie Francisque Guyon, 1890, p. 408.

Contexte archéologique

Contexte renseigné ? non

Habitat rattaché

- | | | | |
|---|--|---|---|
| <input type="checkbox"/> Habitat | <input type="checkbox"/> Voie protohistorique | <input type="checkbox"/> Enclos ou fossés non datés | <input type="checkbox"/> Meule |
| <input type="checkbox"/> Espace funéraire | <input type="checkbox"/> Autre architecture souterraine | <input type="checkbox"/> Tessons de céramique | <input type="checkbox"/> Fragments d'argile cuite |
| <input type="checkbox"/> Stèle | <input type="checkbox"/> Ensemble de structures mal défini | <input type="checkbox"/> Dépôt de haches à douille | |

Structures en lien direct avec l'architecture souterraine Fossé Habitation probable Ensemble de trous de poteaux

Architecture de la structure

Plan relevé ? non

Structure connue dans son ensemble ? non

Surface totale (m ²)	Longueur développée (m)	Nombre d'accès
Surface utilisable (m ²)	Type d'architecture	Nombre de salles distinctes

Souterrain composé de trois salles.

Complements, mobiliers et datations

Types de mobiliers et vestiges pouvant être attribués à l'âge du Fer, découverts dans la structure

- | | | | |
|---|--|---|--|
| <input checked="" type="checkbox"/> Aucun (non fouillé) | <input type="checkbox"/> Élément lié à la prod. de sel | <input type="checkbox"/> Meule complète ou fragmentée | <input type="checkbox"/> Outillage lithique (silex taillé, percuteur...) |
| <input type="checkbox"/> Aucun (vide) | <input type="checkbox"/> Fragment de bois | <input type="checkbox"/> Objet de parure métallique | <input type="checkbox"/> Peson |
| <input type="checkbox"/> Céramique | <input type="checkbox"/> Fgmt de TC avec empreinte de clayonnage | <input type="checkbox"/> Objet de parure non métallique | <input type="checkbox"/> Plaque foyère |
| <input type="checkbox"/> Charbon | <input type="checkbox"/> Fragment de terre cuite indéterminé | <input type="checkbox"/> Objet en fer | <input type="checkbox"/> Résidu d'activité métallurgique |
| <input type="checkbox"/> Chenet | <input type="checkbox"/> Fusaïole | <input type="checkbox"/> Ossement de faune | <input type="checkbox"/> Stèle |
| <input type="checkbox"/> Coquillage | <input type="checkbox"/> Hache à douille en alliage cuivreux | <input type="checkbox"/> Ossement humain | <input type="checkbox"/> Reste carpologique |
| <input type="checkbox"/> Creuset | <input type="checkbox"/> Hache lithique polie | <input type="checkbox"/> Ossement indéterminé | |

Complements et mobiliers liés à l'utilisation de la structure

Vestige daté par ¹⁴CDatation ¹⁴C

Datation des mobiliers liés à l'utilisation

Borne inférieure

Borne supérieure

Fiable ?

 oui

Complements et mobiliers liés à l'abandon de la structure

Vestige daté par ¹⁴CDatation ¹⁴C

Datation des mobiliers liés à l'abandon

Borne inférieure

Borne supérieure

Fiable ?

 oui

Complements et mobiliers postérieurs à l'abandon de la structure

Complements et mobiliers non rattachés à une phase précise

Datation des mobiliers non rattachés à
une phase précise

Borne inférieure

Borne supérieure

Fiable ?

 oui

Interprétation de la structure Souterrain

Fiabilité D

Remarques Souterrain non daté.

Situation géographique et contexte géologique

Département	Finistère (29)	Lieu-dit IGN	Bourg
Commune	Pont-Croix	Autre toponyme utilisé	Parc ar Leur
Coordonnées Lambert II étendu		Position topographique	Versant
X =	91600	Nature du substrat	Leucogranite
Y =	2360500	Compacité du substrat	Indéterminé
Altitude NGF (m)	48		
Références cadastrales (2014)	Section	AB	Parcelle 494 ?

Découverte, interventions et enregistrement

N° EA Patriarche 29 218 0002

Intervention(s) sur la structure étudiée	N° de la structure
Année de découverte 1883	Opération(s) liée(s)
Type(s) d'intervention(s) Exploration sommaire	

Bibliographie

Abgrall, 1884 - ABGRALL J.-M., « Exploration d'une chambre souterraine, à Pont-Croix », *BSAF*, t. XI, 1884, p. 44-49.

Contexte archéologique

Contexte renseigné ? non

Habitat rattaché

- Habitat Voie protohistorique Enclos ou fossés non datés Meule
 Espace funéraire Autre architecture souterraine Tessons de céramique Fragments d'argile cuite
 Stèle Ensemble de structures mal défini Dépôt de haches à douille

Structures en lien direct avec l'architecture souterraine Fossé Habitation probable Ensemble de trous de poteaux

Architecture de la structure

Plan relevé ? non

Structure connue dans son ensemble ? oui

Surface totale (m ²)	Longueur développée (m)	Nombre d'accès	2 ?
Surface utilisable (m ²)	Type d'architecture	Nombre de salles distinctes	2 ?

Souterrain composé, selon J.-M. Abgrall, d'une entrée - non décrite - suivie d'un couloir, qui mène, au-delà une chatière, à une chambre circulaire. Celle-ci est reliée à un puits d'accès par une seconde chatière.

Complements, mobiliers et datations

Types de mobiliers et vestiges pouvant être attribués à l'âge du Fer, découverts dans la structure

- | | | | |
|---|---|---|---|
| <input type="checkbox"/> Aucun (non fouillé) | <input type="checkbox"/> Élément lié à la prod. de sel | <input type="checkbox"/> Meule complète ou fragmentée | <input checked="" type="checkbox"/> Outillage lithique (silex taillé, perceur...) |
| <input type="checkbox"/> Aucun (vide) | <input type="checkbox"/> Fragment de bois | <input type="checkbox"/> Objet de parure métallique | <input type="checkbox"/> Peson |
| <input checked="" type="checkbox"/> Céramique | <input type="checkbox"/> Fgmt de TC avec empreinte de clayonnage | <input type="checkbox"/> Objet de parure non métallique | <input type="checkbox"/> Plaque foyère |
| <input checked="" type="checkbox"/> Charbon | <input checked="" type="checkbox"/> Fragment de terre cuite indéterminé | <input checked="" type="checkbox"/> Objet en fer | <input type="checkbox"/> Résidu d'activité métallurgique |
| <input type="checkbox"/> Chenet | <input type="checkbox"/> Fusaïole | <input checked="" type="checkbox"/> Ossement de faune | <input type="checkbox"/> Stèle |
| <input type="checkbox"/> Coquillage | <input type="checkbox"/> Hache à douille en alliage cuivreux | <input type="checkbox"/> Ossement humain | <input type="checkbox"/> Reste carpologique |
| <input type="checkbox"/> Creuset | <input type="checkbox"/> Hache lithique polie | <input type="checkbox"/> Ossement indéterminé | |

Complements et mobiliers liés à l'utilisation de la structure

Une fine couche de terre cendreuse reposait sur le sol du souterrain.

Vestige daté par ¹⁴CDatation ¹⁴C

Datation des mobiliers liés à l'utilisation

Borne inférieure

Borne supérieure

Fiable ?

 oui**Complements et mobiliers liés à l'abandon de la structure**

Le puits d'accès a été obturé par un remplissage de terre mêlée de quelques charbons et tessons. Au niveau de l'autre entrée, le comblement a notamment livré un fragment de mâchoire de cheval. Parmi les mobiliers non localisés avec précision, des pierres brûlées, un perceur en grès et d'autres possibles outils en pierre, ainsi qu'un fragment d'objet en fer corrodé sont mentionnés.

Vestige daté par ¹⁴CDatation ¹⁴C

Datation des mobiliers liés à l'abandon

Borne inférieure

Borne supérieure

Fiable ?

 oui**Complements et mobiliers postérieurs à l'abandon de la structure**

La présence de tuiles à rebord et autres fragments de tuiles a été observée par J.-M. Abgrall ; ces vestiges peuvent témoigner de perturbations du souterrain et de ses complements ultérieures à l'abandon - à moins qu'il ne s'agisse de fragments de plaques foyères et d'autres débris d'argile cuite d'époque protohistorique.

Complements et mobiliers non rattachés à une phase précise

Datation des mobiliers non rattachés à une phase précise

Borne inférieure

Borne supérieure

Fiable ?

 oui

Interprétation de la structure Souterrain

Fiabilité A2

Remarques Souterrain de l'âge du Fer avéré.

Situation géographique et contexte géologique

Département	Morbihan (56)	Lieu-dit IGN	Le Resto
Commune	Pontivy	Autre toponyme utilisé	Le Grand Resto

Coordonnées Lambert II étendu		Position topographique	Indéterminé
X = 203340	Y = 2353130	Nature du substrat	Indéterminé
Altitude NGF (m) ?		Compacité du substrat	Indéterminé

Références cadastrales (2014)	Section ?	Parcelle ?
-------------------------------	-----------	------------

Découverte, interventions et enregistrement

N° EA Patriarche Aucun

Intervention(s) sur la structure étudiée	N° de la structure
Année de découverte 1925	Opération(s) liée(s)
Type(s) d'intervention(s) Exploration sommaire	

Bibliographie

Gilles, 1925 - GILLES E., "Procès-Verbaux", *BSPM*, 1925, p. 9.
 Gilles, 1927 - GILLES E., "Fouille des chambres souterraines du Grand-Resto, près de Pontivy", *BSPM*, 1927, P.-V. p. 4-5.

Contexte archéologique

Contexte renseigné ? non

Habitat rattaché

<input type="checkbox"/> Habitat	<input type="checkbox"/> Voie protohistorique	<input type="checkbox"/> Enclos ou fossés non datés	<input type="checkbox"/> Meule
<input type="checkbox"/> Espace funéraire	<input type="checkbox"/> Autre architecture souterraine	<input type="checkbox"/> Tessons de céramique	<input type="checkbox"/> Fragments d'argile cuite
<input type="checkbox"/> Stèle	<input type="checkbox"/> Ensemble de structures mal défini	<input type="checkbox"/> Dépôt de haches à douille	

Structures en lien direct avec l'architecture souterraine Fossé Habitation probable Ensemble de trous de poteaux

Architecture de la structure

Plan relevé ? non

Structure connue dans son ensemble ? non

Surface totale (m ²)	Longueur développée (m)	Nombre d'accès
Surface utilisable (m ²)	Type d'architecture	Nombre de salles distinctes 3+

Souterrain composé d'au moins trois salles. Seules deux d'entre elles ont été explorées. Au centre, une salle de 1,80 à 2 m de long, 1,50 à 1,60 m de large et 1,50 à 1,60 m de haut, est dotée d'un conduit d'aération de section circulaire de 0,30 m de diamètre ; il était obstrué en surface par un bloc de pierre massif. Au sud-est et légèrement en contrebas, on accède depuis cette chambre, par un boyau étroit, à une seconde chambre, plus vaste (3,70 à 3,80 m de long ; 1,50 à 1,60 m de large ; 1,70 à 1,80 m de haut). Ces deux salles ont un plan elliptique. À l'ouest de la première salle, l'auteur signale l'existence vraisemblable d'une troisième salle, non explorée. Aucun accès n'a été repéré.

Complements, mobiliers et datations

Types de mobiliers et vestiges pouvant être attribués à l'âge du Fer, découverts dans la structure

- | | | | |
|---|--|---|--|
| <input checked="" type="checkbox"/> Aucun (non fouillé) | <input type="checkbox"/> Élément lié à la prod. de sel | <input type="checkbox"/> Meule complète ou fragmentée | <input type="checkbox"/> Outillage lithique (silex taillé, percuteur...) |
| <input type="checkbox"/> Aucun (vide) | <input type="checkbox"/> Fragment de bois | <input type="checkbox"/> Objet de parure métallique | <input type="checkbox"/> Peson |
| <input type="checkbox"/> Céramique | <input type="checkbox"/> Fgmt de TC avec empreinte de clayonnage | <input type="checkbox"/> Objet de parure non métallique | <input type="checkbox"/> Plaque foyère |
| <input type="checkbox"/> Charbon | <input type="checkbox"/> Fragment de terre cuite indéterminé | <input type="checkbox"/> Objet en fer | <input type="checkbox"/> Résidu d'activité métallurgique |
| <input type="checkbox"/> Chenet | <input type="checkbox"/> Fusaïole | <input type="checkbox"/> Ossement de faune | <input type="checkbox"/> Stèle |
| <input type="checkbox"/> Coquillage | <input type="checkbox"/> Hache à douille en alliage cuivreux | <input type="checkbox"/> Ossement humain | <input type="checkbox"/> Reste carpologique |
| <input type="checkbox"/> Creuset | <input type="checkbox"/> Hache lithique polie | <input type="checkbox"/> Ossement indéterminé | |

Complements et mobiliers liés à l'utilisation de la structure

Vestige daté par ¹⁴CDatation ¹⁴C

Datation des mobiliers liés à l'utilisation

Borne inférieure

Borne supérieure

Fiable ?

 oui

Complements et mobiliers liés à l'abandon de la structure

Vestige daté par ¹⁴CDatation ¹⁴C

Datation des mobiliers liés à l'abandon

Borne inférieure

Borne supérieure

Fiable ?

 oui

Complements et mobiliers postérieurs à l'abandon de la structure

Complements et mobiliers non rattachés à une phase précise

Datation des mobiliers non rattachés à
une phase précise

Borne inférieure

Borne supérieure

Fiable ?

 oui

Interprétation de la structure Souterrain

Fiabilité C

Remarques Probable souterrain de l'âge du Fer (présence d'une chatière).

Situation géographique et contexte géologique

Département	Finistère (29)	Lieu-dit IGN	Keralio
Commune	Pont-l'Abbé	Autre toponyme utilisé	
Coordonnées Lambert II étendu		Position topographique	Replat
X =	110414	Nature du substrat	Granite
Y =	2338521	Compacité du substrat	Altéré en surface
Altitude NGF (m)	14		
Références cadastrales (2014)	Section	AM	Parcelle Voie

Découverte, interventions et enregistrement

N° EA Patriarche 29 220 0004

Intervention(s) sur la structure étudiée	N° de la structure	530
Année de découverte	1993	
Type(s) d'intervention(s)	Fouille extensive	
	Opération(s) liée(s)	- 1839 / HINGUANT Stéphane / SP / 1 / 1995 - 1864 / HINGUANT Stéphane / SU / 1 / 1995

Bibliographie

Hinguant, Le Goff, 1998 - HINGUANT S., LE GOFF E., avec la collaboration de GEBHARDT A., GRALL B., MAGUER P., MARGUERIE D., "Un site de l'âge du Fer stratifié en milieu rural : l'établissement de Keralio à Pont-l'Abbé (Finistère)", *RAO*, t. 15, 1998, p. 59-114.

Contexte archéologique

Contexte renseigné ? oui

Habitat rattaché H7

- Habitat Voie protohistorique Enclos ou fossés non datés Meule
 Espace funéraire Autre architecture souterraine Tessons de céramique Fragments d'argile cuite
 Stèle Ensemble de structures mal défini Dépôt de haches à douille

Structures en lien direct avec l'architecture souterraine Fossé Habitation probable Ensemble de trous de poteaux

Architecture de la structure

Plan relevé ? oui

Structure connue dans son ensemble ? oui

Surface totale (m ²)	18,25	Longueur développée (m)	12,60	Nombre d'accès	1
Surface utilisable (m ²)	16,00	Type d'architecture	1111	Nombre de salles distinctes	3

Souterrain composé d'un puits d'accès A1 et d'une enfilade de trois salles S1 à S3, communiquant par des chatières étroites P1 à P3. Les deux dernières chatières sont suivies d'un seuil semi-circulaire formant une marche entre le plancher des salles et la base surélevée des ouvertures. Au fond de la salle S3, une niche correspond probablement à l'amorce d'une nouvelle chatière, dont le creusement a été abandonné. Un conduit d'aération vertical a été percé en direction de la surface dans la paroi de cette amorce. Les travaux de terrassements qui ont conduit à la découverte du souterrain ont largement détruit la partie supérieure du puits d'accès et de la première salle.

Complements, mobiliers et datations

Types de mobiliers et vestiges pouvant être attribués à l'âge du Fer, découverts dans la structure

- | | | | |
|---|--|---|---|
| <input type="checkbox"/> Aucun (non fouillé) | <input type="checkbox"/> Élément lié à la prod. de sel | <input type="checkbox"/> Meule complète ou fragmentée | <input checked="" type="checkbox"/> Outillage lithique (silex taillé, perceur...) |
| <input type="checkbox"/> Aucun (vide) | <input type="checkbox"/> Fragment de bois | <input type="checkbox"/> Objet de parure métallique | <input type="checkbox"/> Peson |
| <input checked="" type="checkbox"/> Céramique | <input type="checkbox"/> Fgmt de TC avec empreinte de clayonnage | <input type="checkbox"/> Objet de parure non métallique | <input type="checkbox"/> Plaque foyère |
| <input checked="" type="checkbox"/> Charbon | <input type="checkbox"/> Fragment de terre cuite indéterminé | <input type="checkbox"/> Objet en fer | <input type="checkbox"/> Résidu d'activité métallurgique |
| <input type="checkbox"/> Chenet | <input type="checkbox"/> Fusaïole | <input type="checkbox"/> Ossement de faune | <input type="checkbox"/> Stèle |
| <input type="checkbox"/> Coquillage | <input type="checkbox"/> Hache à douille en alliage cuivreux | <input type="checkbox"/> Ossement humain | <input type="checkbox"/> Reste carpologique |
| <input type="checkbox"/> Creuset | <input type="checkbox"/> Hache lithique polie | <input type="checkbox"/> Ossement indéterminé | |

Complements et mobiliers liés à l'utilisation de la structure

Le sol des salles était tapissé d'une fine couche d'argile grise.

Vestige daté par ¹⁴CDatation ¹⁴C

Datation des mobiliers liés à l'utilisation

Borne inférieure

Borne supérieure

Fiable ? oui**Complements et mobiliers liés à l'abandon de la structure**

Le puits d'accès a été comblé lors de l'abandon de la structure ; le remplissage, qui s'est étalé jusqu'à l'entrée de la salle S2, a été en grande partie entamé lors de la découverte du souterrain, au cours de travaux de terrassement. La partie inférieure a néanmoins livré quelques tessons, des charbons de bois et un maillet à rainure en granite. Le mobilier céramique a été daté de la fin du VI^e s. et de la première moitié du V^e s. avant n. è. (Hinguant, Le Goff, 1998).

Vestige daté par ¹⁴CDatation ¹⁴C

Datation des mobiliers liés à l'abandon

Borne inférieure 525

Borne supérieure 450

Fiable ? oui**Complements et mobiliers postérieurs à l'abandon de la structure**

Probablement après l'abandon de la structure, la voûte de la salle S2 s'est effondrée. La dépression formée a été comblée à l'aide de divers remblais de terre et d'arène, parfois mêlés à quelques charbons mais toujours dépourvus d'artefacts.

Complements et mobiliers non rattachés à une phase précise

Datation des mobiliers non rattachés à une phase précise

Borne inférieure

Borne supérieure

Fiable ? oui

Interprétation de la structure Souterrain

Fiabilité A1

Remarques Souterrain de l'âge du Fer, en contexte d'habitat partiellement fouillé.

Documents complémentaires

N°	1	2	3	4	L	l	H rel.	H res.	Aménagements	Surf.	Surf. utile
A1	1	2	0		1,25	1,05	1,50			1,30	
S1	1	1	3	0	2,05	1,55		1,20		3,15	3,15
S2	1	1	3	0	3,00	1,85		1,70		5,30	5,30
S3	1	1	3	0	4,25	1,70	2,00	1,75	Diverticule ; conduit d'aération	7,55	7,55
P1	1	1	3	0	0,60	0,50		0,60		0,30	
P2	1	1	3	2	0,70	0,35	0,50	0,50		0,30	
P3	1	1	3	2	0,65	0,45		0,55		0,35	
St					12,60					18,25	16,00

Décomposition de la structure en éléments constitutifs

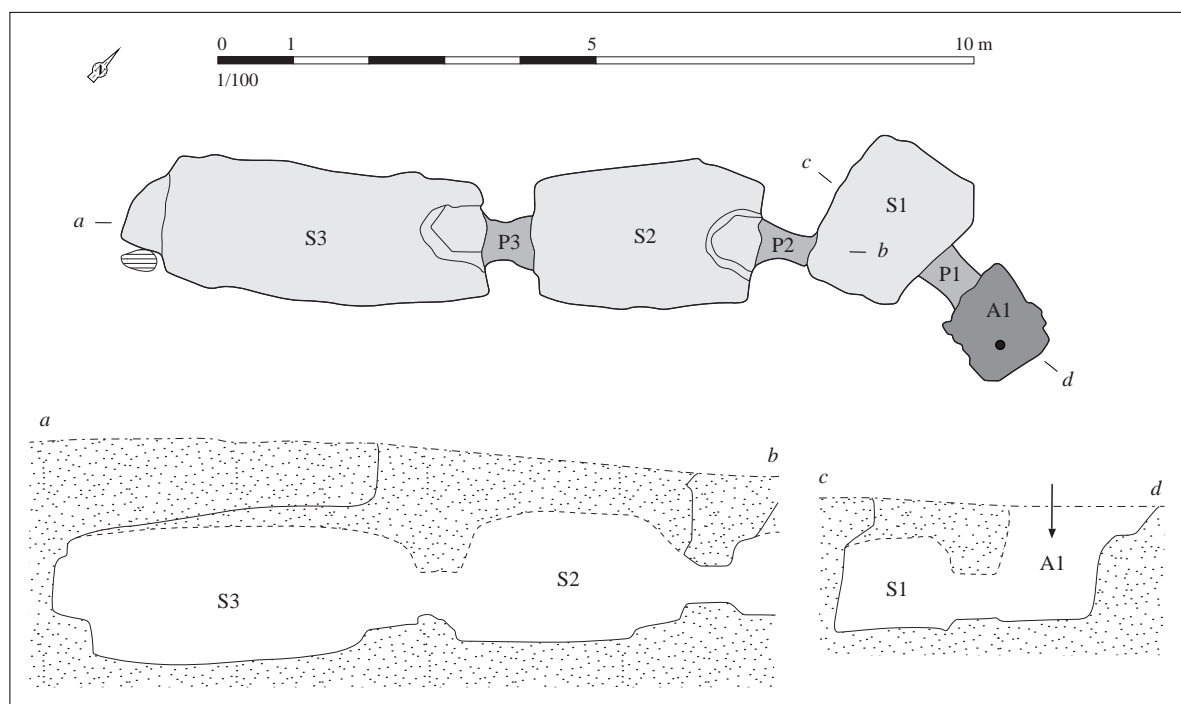

Relevé normalisé de la structure. DAO S. Bossard, d'après Hinguant, Le Goff, 1998, p. 72, fig. 14

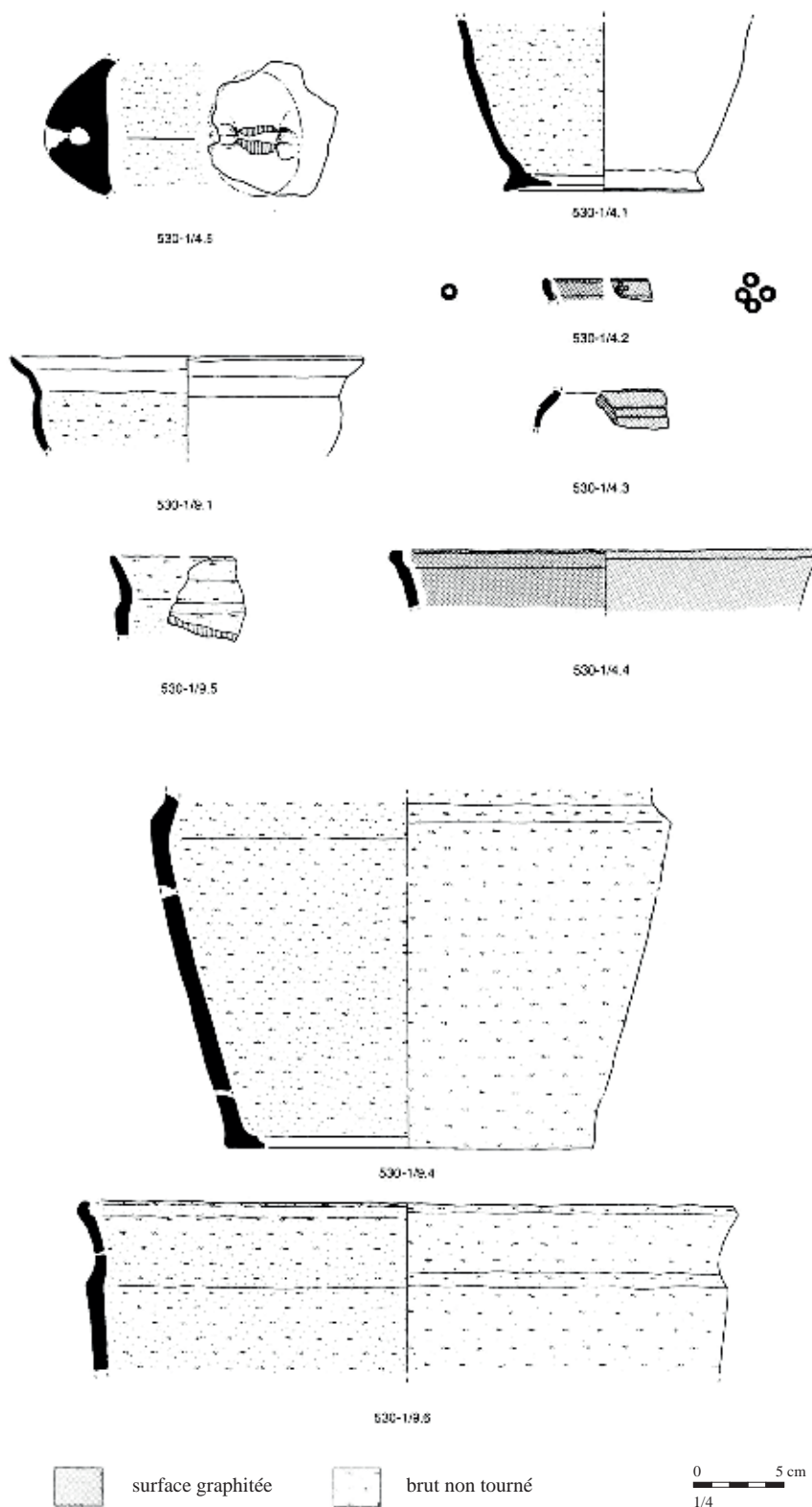

Mobilier issu des comblements liés à l'abandon de la structure. D'après Hinguant, Le Goff, 1998, p. 98-99, fig. 38 et 39

Situation géographique et contexte géologique

Département	Finistère (29)	Lieu-dit IGN	Poulléac'h
Commune	Pont-l'Abbé	Autre toponyme utilisé	Poul Léac'h

Coordonnées Lambert II étendu		Position topographique	Rebord
X = 108608	Y = 2338899	Nature du substrat	Indéterminé
Altitude NGF (m) 17		Compacité du substrat	Indéterminé

Références cadastrales (2014)	Section	AY	Parcelle	121
-------------------------------	---------	----	----------	-----

Découverte, interventions et enregistrement

N° EA Patriarche 29 220 0003

Intervention(s) sur la structure étudiée	N° de la structure
Année de découverte 1983	Opération(s) liée(s) 768 / GOULETQUER Pierre-Louis / SU / 1 / 1983
Type(s) d'intervention(s) Fouille de la structure	

Bibliographie

Gouletquer, 1983 - GOULETQUER P.-L., *Le souterrain de Poul-Léac'h à Pont-l'Abbé (Finistère)*, rapport de fouille, Rennes, documentation du SRA Bretagne, 1983, n. p. [RAP00466]

Cherel et al., à paraître - CHEREL A.-F., MENEZ Y., LIERVILLE O., "Les céramiques gauloises en Bretagne. Évolution des formes et des décors entre le VI^e et I^{er} siècle avant notre ère", à paraître.

Contexte archéologique

Contexte renseigné ? oui

Habitat rattaché

- | | | | |
|---|--|---|---|
| <input type="checkbox"/> Habitat | <input type="checkbox"/> Voie protohistorique | <input type="checkbox"/> Enclos ou fossés non datés | <input type="checkbox"/> Meule |
| <input type="checkbox"/> Espace funéraire | <input type="checkbox"/> Autre architecture souterraine | <input checked="" type="checkbox"/> Tesson de céramique | <input type="checkbox"/> Fragments d'argile cuite |
| <input checked="" type="checkbox"/> Stèle | <input type="checkbox"/> Ensemble de structures mal défini | <input type="checkbox"/> Dépôt de haches à douille | |

Le rapport de fouille mentionne la découverte, antérieure de quelques décennies à celle du souterrain, d'une stèle de l'âge du Fer et de tessons, dans le talus bordant la parcelle.

Structures en lien direct avec l'architecture souterraine Fossé Habitation probable Ensemble de trous de poteaux

Architecture de la structure

Plan relevé ? oui

Structure connue dans son ensemble ? oui

Surface totale (m ²) 6,55	Longueur développée (m) 8,30	Nombre d'accès 1
Surface utilisable (m ²) 5,10	Type d'architecture 112	Nombre de salles distinctes 4

Souterrain composé d'un puits d'accès A1 et d'un boyau coudé. Si aucun resserrement de paroi notable ne marque de séparation entre les salles, la mise en place de trois seuils d'argile tassée forme autant de passages P1 à P3, et permet de distinguer quatre salles, S1 à S4.

Complements, mobiliers et datations

Types de mobiliers et vestiges pouvant être attribués à l'âge du Fer, découverts dans la structure

- | | | | |
|---|--|--|--|
| <input type="checkbox"/> Aucun (non fouillé) | <input type="checkbox"/> Élément lié à la prod. de sel | <input type="checkbox"/> Meule complète ou fragmentée | <input type="checkbox"/> Outillage lithique (silex taillé, percuteur...) |
| <input type="checkbox"/> Aucun (vide) | <input type="checkbox"/> Fragment de bois | <input type="checkbox"/> Objet de parure métallique | <input checked="" type="checkbox"/> Peson |
| <input checked="" type="checkbox"/> Céramique | <input type="checkbox"/> Fgmt de TC avec empreinte de clayonnage | <input checked="" type="checkbox"/> Objet de parure non métallique | <input type="checkbox"/> Plaque foyère |
| <input checked="" type="checkbox"/> Charbon | <input type="checkbox"/> Fragment de terre cuite indéterminé | <input type="checkbox"/> Objet en fer | <input type="checkbox"/> Résidu d'activité métallurgique |
| <input type="checkbox"/> Chenet | <input type="checkbox"/> Fusaïole | <input type="checkbox"/> Ossement de faune | <input type="checkbox"/> Stèle |
| <input type="checkbox"/> Coquillage | <input type="checkbox"/> Hache à douille en alliage cuivreux | <input type="checkbox"/> Ossement humain | <input type="checkbox"/> Reste carpologique |
| <input type="checkbox"/> Creuset | <input type="checkbox"/> Hache lithique polie | <input type="checkbox"/> Ossement indéterminé | |

Complements et mobiliers liés à l'utilisation de la structure

Un vase caréné doté d'un pied annulaire était placé debout, au fond du puits d'accès, le long de la paroi sud-ouest. Il a vraisemblablement été déposé peu avant l'abandon du souterrain. Il n'est pas complet - une partie de son col a été brisée.

Vestige daté par ¹⁴CDatation ¹⁴C

Datation des mobiliers liés à l'utilisation

Borne inférieure

Borne supérieure

Fiable ? oui**Complements et mobiliers liés à l'abandon de la structure**

Une masse de charbons de bois, précipitée au fond du puits depuis la surface, était concentrée le long de la paroi sud-ouest du puits d'accès. Deux morceaux proviennent d'objets taillés dans le bois - des manches d'outils ? -, et d'autres correspondent à des branches fendues. Le bourrage au sens propre du puits est composé d'un remblai de terre, étalé jusqu'à l'entrée de la seconde salle ; au sein de ce remplissage, des charbons dispersés, des tessons, un peson de tisserand en granite, enduit d'une pellicule d'argile, et une perle en pâte de verre bleu ornée d'un décor sinusoïdal blanc ont été recueillis. Enfin, la partie supérieure comprend essentiellement des blocs de pierre. Les fragments de céramique renvoient à des productions du troisième quart du V^e s. avant n. è. (Cherel *et al.*, à paraître) - il n'a pas été possible de reproduire ici les dessins de ce mobilier.

Vestige daté par ¹⁴CDatation ¹⁴C

Datation des mobiliers liés à l'abandon

Borne inférieure 450

Borne supérieure 425

Fiable ? oui**Complements et mobiliers postérieurs à l'abandon de la structure****Complements et mobiliers non rattachés à une phase précise**

Datation des mobiliers non rattachés à une phase précise

Borne inférieure

Borne supérieure

Fiable ? oui

Interprétation de la structure Souterrain

Fiabilité A2

Remarques Souterrain de l'âge du Fer avéré.

Documents complémentaires

N°	1	2	3	4	L	l	H rel.	H res.	Aménagements	Surf.	Surf. utile
A1	1	2	0		1,25	1,00	2,10			0,65	
S1	1	3	1	0	1,95	0,80	0,80	0,80		1,05	1,05
S2	1	3	1	0	1,25	0,70	0,90	0,90		0,80	0,80
S3	1	3	1	0	1,60	0,75	?	?		1,30	1,30
S4	1	3	1	0	2,30	0,85	?	?		1,95	1,95
P1	3	3	3	0	0,35	0,80	?	?	Seuil d'argile tassée	0,30	
P2	3	3	3	0	0,20	0,65	?	?	Seuil d'argile tassée	0,15	
P3	3	3	3	1	0,40	0,80	0,60	0,60	Seuil d'argile tassée	0,35	
St					8,30					6,55	5,10

Décomposition de la structure en éléments constitutifs

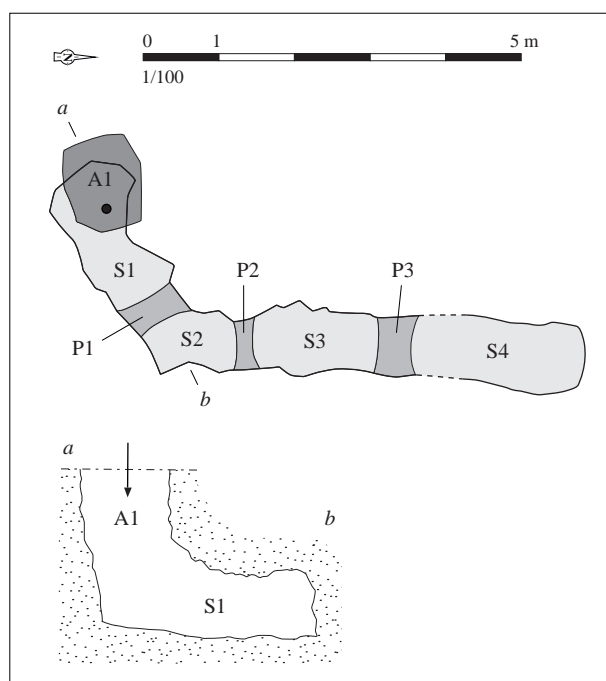

Relevé normalisé de la structure. DAO S. Bossard, d'après Gouletquer, 1983

Situation géographique et contexte géologique			
Département	Finistère (29)	Lieu-dit IGN	Radéhec
Commune	Pont-l'Abbé	Autre toponyme utilisé	Moulin de l'Écluse
Coordonnées Lambert II étendu		Position topographique	Indéterminé
X = 111525	Y = 2341630	Nature du substrat	Indéterminé
Altitude NGF (m) ?		Compacité du substrat	Indéterminé
Références cadastrales (2014)		Section ?	Parcelle ?

Découverte, interventions et enregistrement		N° EA Patriarche	Aucun
Intervention(s) sur la structure étudiée		N° de la structure	
Année de découverte	1881	Opération(s) liée(s)	
Type(s) d'intervention(s)	Description sommaire		
Bibliographie			
<p>Aveneau de la Grancière, 1897 - AVENEAU DE LA GRANCIÈRE P., "Grotte sépulcrale artificielle de Kerfulus en Cléguérec (Morbihan) et les chambres souterraines analogues découvertes en Basse-Bretagne", <i>BSPM</i>, 1897, p. 10.</p>			

Contexte archéologique		Contexte renseigné ?	non	Habitat rattaché
<input type="checkbox"/> Habitat	<input type="checkbox"/> Voie protohistorique	<input type="checkbox"/> Enclous ou fossés non datés	<input type="checkbox"/> Meule	
<input type="checkbox"/> Espace funéraire	<input type="checkbox"/> Autre architecture souterraine	<input type="checkbox"/> Tessons de céramique	<input type="checkbox"/> Fragments d'argile cuite	
<input type="checkbox"/> Stèle	<input type="checkbox"/> Ensemble de structures mal défini	<input type="checkbox"/> Dépôt de haches à douille		
Structures en lien direct avec l'architecture souterraine <input type="checkbox"/> Fossé <input type="checkbox"/> Habitation probable <input type="checkbox"/> Ensemble de trous de poteaux				

Architecture de la structure		Plan relevé ?	non	Structure connue dans son ensemble ?	non
Surface totale (m ²)	Longueur développée (m)	Nombre d'accès			
Surface utilisable (m ²)	Type d'architecture	Nombre de salles distinctes			
Aucune information sur la structure : "monument analogue à ceux de la Tourelle et de Dinéault", donc très probablement un souterrain.					

Comblements, mobiliers et datations			
Types de mobiliers et vestiges pouvant être attribués à l'âge du Fer, découverts dans la structure			
<input type="checkbox"/> Aucun (non fouillé)	<input type="checkbox"/> Élément lié à la prod. de sel	<input type="checkbox"/> Meule complète ou fragmentée	<input type="checkbox"/> Outillage lithique (silex taillé, perceur...)
<input type="checkbox"/> Aucun (vide)	<input type="checkbox"/> Fragment de bois	<input type="checkbox"/> Objet de parure métallique	<input type="checkbox"/> Peson
<input checked="" type="checkbox"/> Céramique	<input type="checkbox"/> Fgmt de TC avec empreinte de clayonnage	<input type="checkbox"/> Objet de parure non métallique	<input type="checkbox"/> Plaque foyère
<input type="checkbox"/> Charbon	<input type="checkbox"/> Fragment de terre cuite indéterminé	<input type="checkbox"/> Objet en fer	<input type="checkbox"/> Résidu d'activité métallurgique
<input type="checkbox"/> Chenet	<input type="checkbox"/> Fusaïole	<input type="checkbox"/> Ossement de faune	<input type="checkbox"/> Stèle
<input type="checkbox"/> Coquillage	<input type="checkbox"/> Hache à douille en alliage cuivreux	<input type="checkbox"/> Ossement humain	<input type="checkbox"/> Reste carpologique
<input type="checkbox"/> Creuset	<input type="checkbox"/> Hache lithique polie	<input checked="" type="checkbox"/> Ossement indéterminé	
Comblements et mobiliers liés à l'utilisation de la structure			
Vestige daté par ¹⁴ C		Datation ¹⁴ C	
Datation des mobiliers liés à l'utilisation	Borne inférieure	Borne supérieure	Fiable ? <input type="checkbox"/> oui
Comblements et mobiliers liés à l'abandon de la structure			
Vestige daté par ¹⁴ C		Datation ¹⁴ C	
Datation des mobiliers liés à l'abandon	Borne inférieure	Borne supérieure	Fiable ? <input type="checkbox"/> oui
Comblements et mobiliers postérieurs à l'abandon de la structure			
Comblements et mobiliers non rattachés à une phase précise			
Mentions d'"ossements incinérés et des fragments de poterie grossière."			
Datation des mobiliers non rattachés à une phase précise	Borne inférieure	Borne supérieure	Fiable ? <input type="checkbox"/> oui
Interprétation de la structure	Souterrain	Fiabilité	D
Remarques	Souterrain non daté.		

Situation géographique et contexte géologique			
Département	Finistère (29)	Lieu-dit IGN	Rosveïgn
Commune	Pont-l'Abbé	Autre toponyme utilisé	Rosvein
Coordonnées Lambert II étendu		Position topographique	Rebord
X = 111620	Y = 2340317	Nature du substrat	Granite
Altitude NGF (m)	26	Compacité du substrat	Altéré en surface
Références cadastrales (2014)	Section AC	Parcelle	134 ; 155

Découverte, interventions et enregistrement		N° EA Patriarche	29 220 0012
Intervention(s) sur la structure étudiée		N° de la structure	
Année de découverte	1984	Opération(s) liée(s)	804 / LE GOFFIC Michel / SU / 1 / 1984
Type(s) d'intervention(s)	Fouille de la structure		
Bibliographie			
<p>Le Goffic, 1984 - LE GOFFIC M., <i>Pont-l'Abbé (Finistère). Souterrain de l'âge du Fer de Rosvein</i>, rapport de fouille, Rennes, documentation du SRA Bretagne, 1984, n. p. [RAP00106]</p> <p>Cabanillas de la Torre, en préparation - CABANILLAS DE LA TORRE G., <i>Identités et fonctions de l'art celtique. Les décors estampés sur céramique de la façade atlantique dans leur contexte européen</i>, thèse de doctorat, Université de Paris 1, en préparation.</p>			

Contexte archéologique		Contexte renseigné ?	oui	Habitat rattaché
<input type="checkbox"/> Habitat	<input type="checkbox"/> Voie protohistorique	<input type="checkbox"/> Encls ou fossés non datés	<input type="checkbox"/> Meule	
<input type="checkbox"/> Espace funéraire	<input type="checkbox"/> Autre architecture souterraine	<input type="checkbox"/> Tessons de céramique	<input type="checkbox"/> Fragments d'argile cuite	
<input checked="" type="checkbox"/> Stèle	<input type="checkbox"/> Ensemble de structures mal défini	<input type="checkbox"/> Dépôt de haches à douille		
<p>Une stèle hémisphérique de l'âge du Fer à été découverte à 250 m au nord-ouest du souterrain (EA 29 220 0010).</p>				
<p>Structures en lien direct avec l'architecture souterraine <input type="checkbox"/> Fossé <input type="checkbox"/> Habitation probable <input type="checkbox"/> Ensemble de trous de poteaux</p>				

Architecture de la structure		Plan relevé ?	oui	Structure connue dans son ensemble ?	oui
Surface totale (m ²)	20,80	Longueur développée (m)	18,40	Nombre d'accès	2
Surface utilisable (m ²)	16,25	Type d'architecture	1113	Nombre de salles distinctes	6
<p>Souterrain composé de deux puits d'accès A1 et A2, et d'une enfilade de six salles S1 à S6. Le puits A1, au contour carré très régulier, constitue vraisemblablement l'accès principal, plus large que le puits A2, de forme irrégulière et moins profond. Depuis l'accès A1, une enfilade de trois petites chambres S1 à S3, chacune précédée d'une chatière étroite (P1 à P3), se développe horizontalement. Une longue galerie irrégulière, S4, prolonge la salle S3, au-delà d'un resserrement des parois P4 peu marqué. Puis, le réseau souterrain bifurque légèrement, et deux dernières salles, S5 et S6, séparées par une chatière P5, rejoignent l'accès A2. La différence de niveau entre le fond des deux puits est rattrapée par la pente assez marquée du plancher des salles S5 et S6 et par trois marches creusées au niveau de la chatière P5.</p>					

Complements, mobiliers et datations			
Types de mobiliers et vestiges pouvant être attribués à l'âge du Fer, découverts dans la structure			
<input type="checkbox"/> Aucun (non fouillé)	<input checked="" type="checkbox"/> Élément lié à la prod. de sel	<input type="checkbox"/> Meule complète ou fragmentée	<input checked="" type="checkbox"/> Outillage lithique (silex taillé, perceur...)
<input type="checkbox"/> Aucun (vide)	<input type="checkbox"/> Fragment de bois	<input type="checkbox"/> Objet de parure métallique	<input type="checkbox"/> Peson
<input checked="" type="checkbox"/> Céramique	<input checked="" type="checkbox"/> Fgmt de TC avec empreinte de clayonnage	<input type="checkbox"/> Objet de parure non métallique	<input type="checkbox"/> Plaque foyère
<input checked="" type="checkbox"/> Charbon	<input type="checkbox"/> Fragment de terre cuite indéterminé	<input type="checkbox"/> Objet en fer	<input type="checkbox"/> Résidu d'activité métallurgique
<input type="checkbox"/> Chenet	<input type="checkbox"/> Fusaïole	<input type="checkbox"/> Ossement de faune	<input type="checkbox"/> Stèle
<input type="checkbox"/> Coquillage	<input type="checkbox"/> Hache à douille en alliage cuivreux	<input type="checkbox"/> Ossement humain	<input type="checkbox"/> Reste carpologique
<input type="checkbox"/> Creuset	<input type="checkbox"/> Hache lithique polie	<input type="checkbox"/> Ossement indéterminé	
Complements et mobiliers liés à l'utilisation de la structure			
Au fond du puits d'accès A1, une fine couche de limon très tassé et stérile, reposant directement sur le granite, constitue un niveau d'occupation accumulé au fil des passages.			
Vestige daté par ¹⁴ C		Datation ¹⁴ C	
Datation des mobiliers liés à l'utilisation	Borne inférieure	Borne supérieure	Fiable ? <input type="checkbox"/> oui
Complements et mobiliers liés à l'abandon de la structure			
Les deux accès ont été complètement comblés lors de l'abandon. Un premier rejet de terre charbonneuse mêlée de blocs de granite et de tessons, épais de 0,24 m, repose sur le niveau d'occupation. Puis, un remblai de terre brune, épais de 0,40 à 0,60 m, comportant de nombreux blocs de granite, quelques lentilles limono-argileuses de couleur blanche, des charbons, des tessons et des débris d'argile cuite présentant l'empreinte de clayonnages, a été déversé. La partie supérieure du remplissage comprend de l'arène terreuse et des blocs contenant des lentilles limono-argileuses de couleur blanche, et a livré l'essentiel du mobilier céramique du comblement du puits. Un perceur ou broyeur en quartz et un éclat de silex proviennent également des remblais du puits A1. Le puits A2 a été obturé à l'aide de pierres et de terre, au sein de laquelle ont été recueillis quelques charbons, des tessons dont un d'amphore italique, des fragments d'augets à sel, et des débris d'argile cuite avec traces de clayonnage. Le mobilier céramique peut être attribué à la fin du III ^e s. et à la première moitié du II ^e s. avant n. è. (datation SB et Cabanillas de la Torre, en préparation).			
Vestige daté par ¹⁴ C		Datation ¹⁴ C	
Datation des mobiliers liés à l'abandon	Borne inférieure 225	Borne supérieure 150	Fiable ? <input checked="" type="checkbox"/> oui
Complements et mobiliers postérieurs à l'abandon de la structure			
Complements et mobiliers non rattachés à une phase précise			
Datation des mobiliers non rattachés à une phase précise		Borne inférieure	Borne supérieure
			Fiable ? <input type="checkbox"/> oui
Interprétation de la structure	Souterrain		Fiabilité A2
Remarques	Souterrain de l'âge du Fer avéré.		

Documents complémentaires

N°	1	2	3	4	L	l	H rel.	H res.	Aménagements	Surf.	Surf. utile
A1	1	2	0		1,50	1,40	2,70			2,05	
A2	1	3	0		1,30	0,55	1,35			0,55	
S1	1	1	3	0	2,25	1,55	2,30	1,70		2,85	2,85
S2	1	1	2	0	1,70	1,30	1,45			1,85	1,85
S3	1	1	2	0	1,65	1,60	1,50	1,35		2,40	2,40
S4	1	3	1	0	4,95	0,85	1,15	1,10		5,00	5,00
S5	1	1	1	0	2,00	1,35	0,85	0,85		2,40	2,40
S6	1	1	2	0	1,80	1,10	0,95	0,95		1,75	1,75
P1	1	1	1	2	0,80	0,60	0,90	0,90		0,50	
P2	1	1	1	2	0,60	0,50	0,90	0,90		0,35	
P3	1	1	1	2	0,85	0,65	0,90	0,90		0,60	
P4	1	3	2	0	0,15	0,85	1,05	1,00		0,15	
P5	1	1	2	0	0,40	0,75	0,70	0,70	3 marches	0,35	
St					18,40					20,80	16,25

Décomposition de la structure en éléments constitutifs

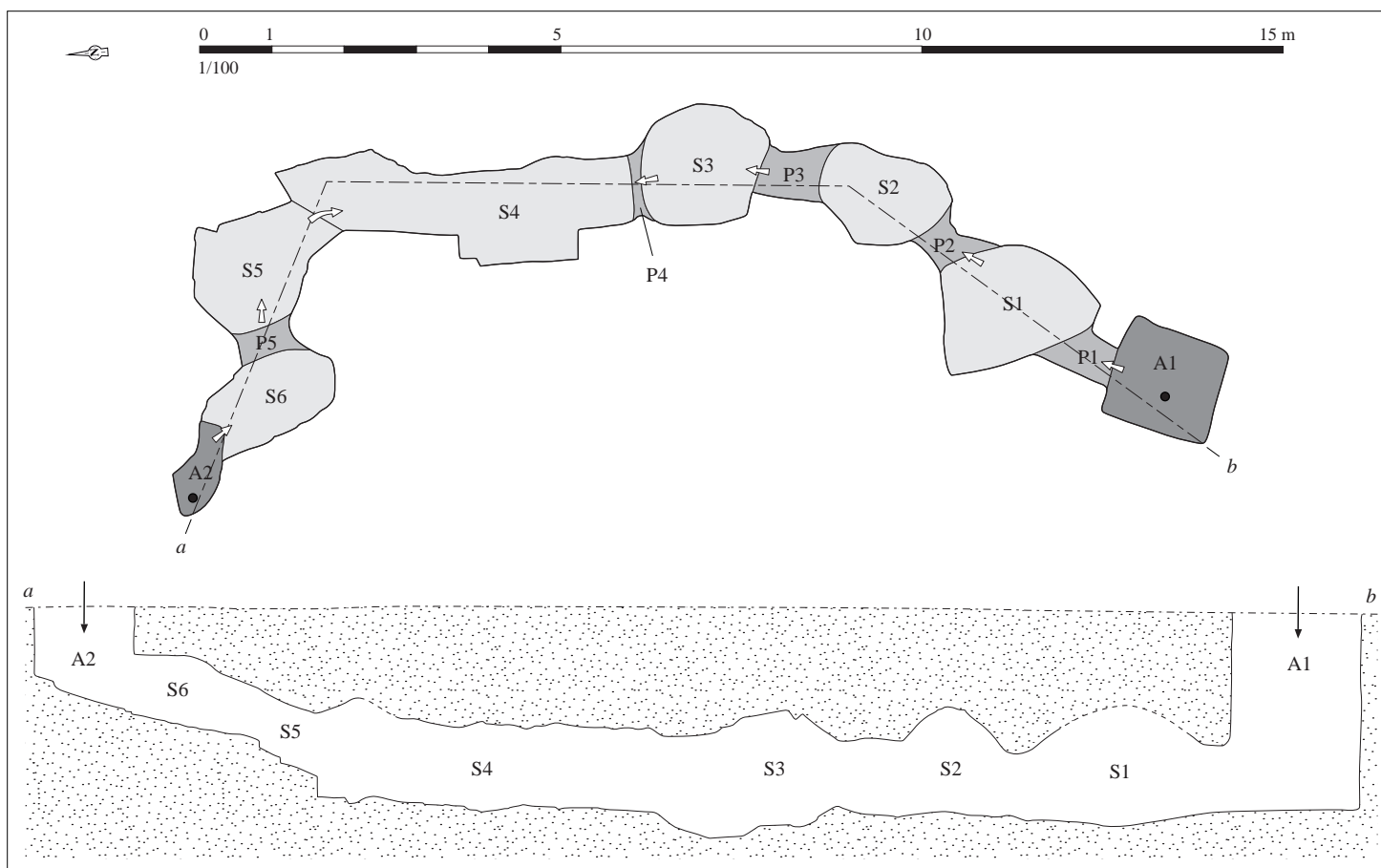

Relevé normalisé de la structure. DAO S. Bossard, d'après le Goffic, 1984

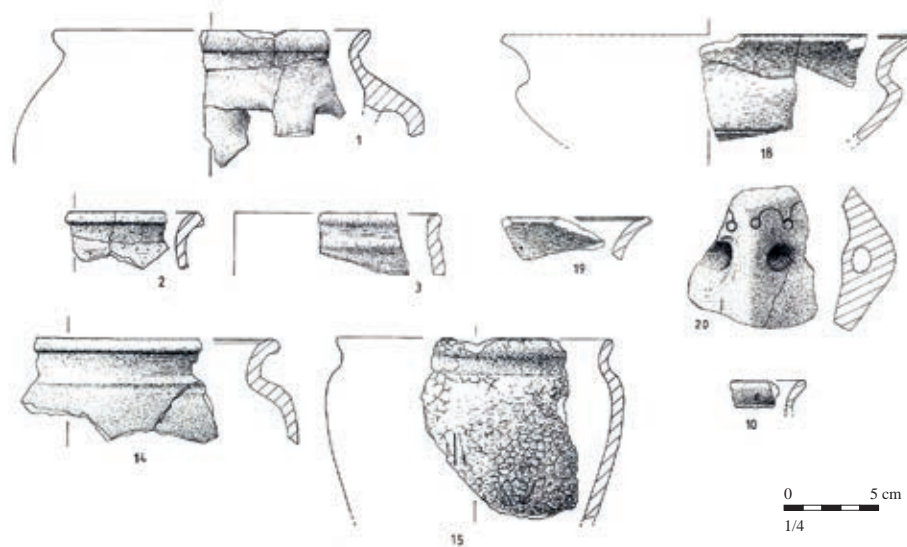

Mobilier issu des comblements liés à l'abandon de la structure. D'après Le Goffic, 1984, fig. 1 à 5

Situation géographique et contexte géologique			
Département	Côtes-d'Armor (22)	Lieu-dit IGN	Penn ar Lann
Commune	Pont-Melvez	Autre toponyme utilisé	
Coordonnées Lambert II étendu		Position topographique	Sommet
X = 186716	Y = 2399748	Nature du substrat	Gneiss
Altitude NGF (m) 266		Compacité du substrat	Indéterminé
Références cadastrales (2014)	Section ZK	Parcelle	41

Découverte, interventions et enregistrement		N° EA Patriarche	22 249 0002
Intervention(s) sur la structure étudiée		N° de la structure	
Année de découverte	2005	Opération(s) liée(s)	
Type(s) d'intervention(s)	Signalement		
Bibliographie			
Documentation du SRA Bretagne.			

Contexte archéologique		Contexte renseigné ?	non	Habitat rattaché
<input type="checkbox"/> Habitat	<input type="checkbox"/> Voie protohistorique	<input type="checkbox"/> Enclous ou fossés non datés	<input type="checkbox"/> Meule	
<input type="checkbox"/> Espace funéraire	<input type="checkbox"/> Autre architecture souterraine	<input type="checkbox"/> Tessons de céramique	<input type="checkbox"/> Fragments d'argile cuite	
<input type="checkbox"/> Stèle	<input type="checkbox"/> Ensemble de structures mal défini	<input type="checkbox"/> Dépôt de haches à douille		
Structures en lien direct avec l'architecture souterraine <input type="checkbox"/> Fossé <input type="checkbox"/> Habitation probable <input type="checkbox"/> Ensemble de trous de poteaux				

Architecture de la structure		Plan relevé ?	non	Structure connue dans son ensemble ?	non
Surface totale (m ²)	Longueur développée (m)	Nombre d'accès			
Surface utilisable (m ²)	Type d'architecture	Nombre de salles distinctes			
"Souterrain".					

Complements, mobiliers et datations			
Types de mobiliers et vestiges pouvant être attribués à l'âge du Fer, découverts dans la structure			
<input checked="" type="checkbox"/> Aucun (non fouillé)	<input type="checkbox"/> Élément lié à la prod. de sel	<input type="checkbox"/> Meule complète ou fragmentée	<input type="checkbox"/> Outillage lithique (silex taillé, perceur...)
<input type="checkbox"/> Aucun (vide)	<input type="checkbox"/> Fragment de bois	<input type="checkbox"/> Objet de parure métallique	<input type="checkbox"/> Peson
<input type="checkbox"/> Céramique	<input type="checkbox"/> Fgmt de TC avec empreinte de clayonnage	<input type="checkbox"/> Objet de parure non métallique	<input type="checkbox"/> Plaque foyère
<input type="checkbox"/> Charbon	<input type="checkbox"/> Fragment de terre cuite indéterminé	<input type="checkbox"/> Objet en fer	<input type="checkbox"/> Résidu d'activité métallurgique
<input type="checkbox"/> Chenet	<input type="checkbox"/> Fusaïole	<input type="checkbox"/> Ossement de faune	<input type="checkbox"/> Stèle
<input type="checkbox"/> Coquillage	<input type="checkbox"/> Hache à douille en alliage cuivreux	<input type="checkbox"/> Ossement humain	<input type="checkbox"/> Reste carpologique
<input type="checkbox"/> Creuset	<input type="checkbox"/> Hache lithique polie	<input type="checkbox"/> Ossement indéterminé	
Complements et mobiliers liés à l'utilisation de la structure			
Vestige daté par ¹⁴ C		Datation ¹⁴ C	
Datation des mobiliers liés à l'utilisation	Borne inférieure	Borne supérieure	Fiable ? <input type="checkbox"/> oui
Complements et mobiliers liés à l'abandon de la structure			
Vestige daté par ¹⁴ C		Datation ¹⁴ C	
Datation des mobiliers liés à l'abandon	Borne inférieure	Borne supérieure	Fiable ? <input type="checkbox"/> oui
Complements et mobiliers postérieurs à l'abandon de la structure			
Complements et mobiliers non rattachés à une phase précise			
Datation des mobiliers non rattachés à une phase précise		Borne inférieure	Borne supérieure
			Fiable ? <input type="checkbox"/> oui
Interprétation de la structure	Souterrain		Fiabilité E
Remarques	Aucune information exploitable.		

Situation géographique et contexte géologique			
Département	Côtes-d'Armor (22)	Lieu-dit IGN	Ty Névez Mouric
Commune	Pont-Melvez	Autre toponyme utilisé	
Coordonnées Lambert II étendu		Position topographique	Versant
X = 185801	Y = 2398638	Nature du substrat	Gneiss
Altitude NGF (m) 257		Compacité du substrat	Altéré
Références cadastrales (2014)	Section ZK	Parcelle	38

Découverte, interventions et enregistrement		N° EA Patriarche	22 249 0001
Intervention(s) sur la structure étudiée		N° de la structure	
Année de découverte	1986	Opération(s) liée(s)	962 / LECERF Yannick / SU / 1 / 1986
Type(s) d'intervention(s)	Fouille partielle de la structure		
Bibliographie			
<p>Lecerf, 1986 - LECERF Y., <i>Découverte d'un souterrain de l'âge du Fer à Ti Névez Mouric en Pont-Melvez (Côtes-du-Nord)</i>, rapport de fouille, Rennes, documentation du SRA Bretagne, 1986, n. p. [RAP00764]</p>			

Contexte archéologique		Contexte renseigné ?	non	Habitat rattaché
<input type="checkbox"/> Habitat	<input type="checkbox"/> Voie protohistorique	<input type="checkbox"/> Enclous ou fossés non datés	<input type="checkbox"/> Meule	
<input type="checkbox"/> Espace funéraire	<input type="checkbox"/> Autre architecture souterraine	<input type="checkbox"/> Tessons de céramique	<input type="checkbox"/> Fragments d'argile cuite	
<input type="checkbox"/> Stèle	<input type="checkbox"/> Ensemble de structures mal défini	<input type="checkbox"/> Dépôt de haches à douille		
Structures en lien direct avec l'architecture souterraine <input type="checkbox"/> Fossé <input type="checkbox"/> Habitation probable <input type="checkbox"/> Ensemble de trous de poteaux				

Architecture de la structure		Plan relevé ?	oui	Structure connue dans son ensemble ?	non
Surface totale (m ²)	11,55+	Longueur développée (m)	8,80+	Nombre d'accès	1+
Surface utilisable (m ²)	10,15+	Type d'architecture	1113	Nombre de salles distinctes	2+
<p>Souterrain composé d'au moins un puits d'accès A1 et de deux salles S1 et S2. Les différents éléments communiquent par des chatières P1 et P2. Une chatière P3, creusée dans la paroi orientale de la salle S2, ouvre sur une probable nouvelle salle, mais la fouille n'a pas concerné ce secteur. L'étroitesse du puits d'accès A1 amène à émettre l'hypothèse qu'un second puits d'accès, plus large, existait à l'autre extrémité du souterrain, et était utilisé comme accès principal.</p>					

Complements, mobiliers et datations			
Types de mobiliers et vestiges pouvant être attribués à l'âge du Fer, découverts dans la structure			
<input type="checkbox"/> Aucun (non fouillé)	<input type="checkbox"/> Élément lié à la prod. de sel	<input type="checkbox"/> Meule complète ou fragmentée	<input type="checkbox"/> Outillage lithique (silex taillé, perceur...)
<input checked="" type="checkbox"/> Aucun (vide)	<input type="checkbox"/> Fragment de bois	<input type="checkbox"/> Objet de parure métallique	<input type="checkbox"/> Peson
<input type="checkbox"/> Céramique	<input type="checkbox"/> Fgmt de TC avec empreinte de clayonnage	<input type="checkbox"/> Objet de parure non métallique	<input type="checkbox"/> Plaque foyère
<input type="checkbox"/> Charbon	<input type="checkbox"/> Fragment de terre cuite indéterminé	<input type="checkbox"/> Objet en fer	<input type="checkbox"/> Résidu d'activité métallurgique
<input type="checkbox"/> Chenet	<input type="checkbox"/> Fusaïole	<input type="checkbox"/> Ossement de faune	<input type="checkbox"/> Stèle
<input type="checkbox"/> Coquillage	<input type="checkbox"/> Hache à douille en alliage cuivreux	<input type="checkbox"/> Ossement humain	<input type="checkbox"/> Reste carpologique
<input type="checkbox"/> Creuset	<input type="checkbox"/> Hache lithique polie	<input type="checkbox"/> Ossement indéterminé	
Complements et mobiliers liés à l'utilisation de la structure			
<i>Vestige daté par ¹⁴C</i>		<i>Datation ¹⁴C</i>	
<i>Datation des mobiliers liés à l'utilisation</i>	<i>Borne inférieure</i>	<i>Borne supérieure</i>	<i>Fiable ?</i> <input type="checkbox"/> oui
Complements et mobiliers liés à l'abandon de la structure			
Le puits d'accès A1 a été comblé à l'aide d'arène stérile - provenant peut-être du creusement même du souterrain ? -, étalée en partie à l'entrée de la salle S1.			
<i>Vestige daté par ¹⁴C</i>		<i>Datation ¹⁴C</i>	
<i>Datation des mobiliers liés à l'abandon</i>	<i>Borne inférieure</i>	<i>Borne supérieure</i>	<i>Fiable ?</i> <input type="checkbox"/> oui
Complements et mobiliers postérieurs à l'abandon de la structure			
De l'arène d'effritement provenant de l'altération séculaire des voûtes et parois recouvrait le sol des salles. Un effondrement ancien remplissait la salle située au-delà de la chatière P3, mais cette partie n'a pas été fouillée.			
Complements et mobiliers non rattachés à une phase précise			
<i>Datation des mobiliers non rattachés à une phase précise</i>		<i>Borne inférieure</i>	<i>Borne supérieure</i>
			<i>Fiable ?</i> <input type="checkbox"/> oui
Interprétation de la structure		Souterrain	Fiabilité B
Remarques		Souterrain rattaché à l'âge du Fer, d'après l'architecture de la structure.	

Documents complémentaires

N°	1	2	3	4	L	l	H rel.	H res.	Aménagements	Surf.	Surf. utile
A1	1	1	0		0,80	0,70	1,80			0,50	
S1	1	1	2	0	2,70	1,80	1,45			3,85	3,85
S2	1	1	4	0	4,10	1,75		1,60		6,30	6,30
P1	1	1	2	2	0,85	0,65	0,80	0,80		0,70	
P2	1	1	3	3	0,40	0,50	0,65	0,65		0,20	
P3	1	1	0	0	?	0,50	?	?		?	
St					8,80+					11,55+	10,15+

Décomposition de la structure en éléments constitutifs

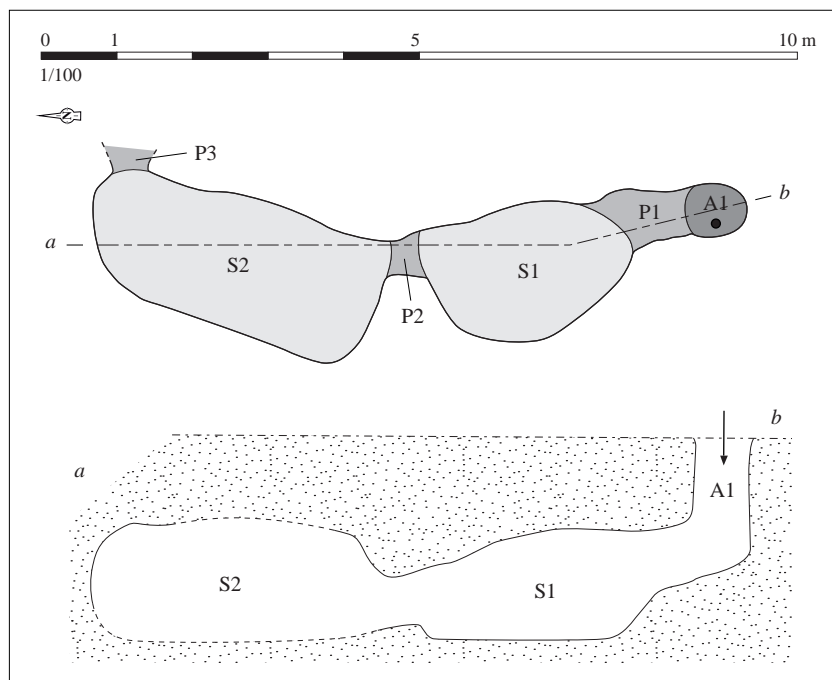

Relevé normalisé de la structure. DAO S. Bossard, d'après Lecerf, 1986

Situation géographique et contexte géologique			
Département	Côtes-d'Armor (22)	Lieu-dit IGN	?
Commune	Pordic	Autre toponyme utilisé	Le Vau Rio
Coordonnées Lambert II étendu		Position topographique	Indéterminé
X = 220000	Y = 2409500	Nature du substrat	Indéterminé
Altitude NGF (m)	?	Compacité du substrat	Indéterminé
Références cadastrales (2014)	Section	?	Parcelle
			?

Découverte, interventions et enregistrement		N° EA Patriarche	Aucun
Intervention(s) sur la structure étudiée		N° de la structure	
Année de découverte	1965	Opération(s) liée(s)	
Type(s) d'intervention(s)	Signalement		
Bibliographie			
Giot, 1967 - GIOT P.-R., "Chronique de Préhistoire et de Protohistoire des Côtes-du-Nord", <i>BMSECN</i> , 1967, p. 123.			

Contexte archéologique		Contexte renseigné ?	non	Habitat rattaché
<input type="checkbox"/> Habitat	<input type="checkbox"/> Voie protohistorique	<input type="checkbox"/> Enclos ou fossés non datés	<input type="checkbox"/> Meule	
<input type="checkbox"/> Espace funéraire	<input type="checkbox"/> Autre architecture souterraine	<input type="checkbox"/> Tessons de céramique	<input type="checkbox"/> Fragments d'argile cuite	
<input type="checkbox"/> Stèle	<input type="checkbox"/> Ensemble de structures mal défini	<input type="checkbox"/> Dépôt de haches à douille		
Structures en lien direct avec l'architecture souterraine				
	<input type="checkbox"/> Fossé	<input type="checkbox"/> Habitation probable	<input type="checkbox"/> Ensemble de trous de poteaux	

Architecture de la structure		Plan relevé ?	non	Structure connue dans son ensemble ?	non
Surface totale (m ²)	Longueur développée (m)	Nombre d'accès			
Surface utilisable (m ²)	Type d'architecture	Nombre de salles distinctes			
Aucune information.					

Complements, mobiliers et datations

Types de mobiliers et vestiges pouvant être attribués à l'âge du Fer, découverts dans la structure

- | | | | |
|---|--|---|--|
| <input checked="" type="checkbox"/> Aucun (non fouillé) | <input type="checkbox"/> Élément lié à la prod. de sel | <input type="checkbox"/> Meule complète ou fragmentée | <input type="checkbox"/> Outillage lithique (silex taillé, percuteur...) |
| <input type="checkbox"/> Aucun (vide) | <input type="checkbox"/> Fragment de bois | <input type="checkbox"/> Objet de parure métallique | <input type="checkbox"/> Peson |
| <input type="checkbox"/> Céramique | <input type="checkbox"/> Fgmt de TC avec empreinte de clayonnage | <input type="checkbox"/> Objet de parure non métallique | <input type="checkbox"/> Plaque foyère |
| <input type="checkbox"/> Charbon | <input type="checkbox"/> Fragment de terre cuite indéterminé | <input type="checkbox"/> Objet en fer | <input type="checkbox"/> Résidu d'activité métallurgique |
| <input type="checkbox"/> Chenet | <input type="checkbox"/> Fusaïole | <input type="checkbox"/> Ossement de faune | <input type="checkbox"/> Stèle |
| <input type="checkbox"/> Coquillage | <input type="checkbox"/> Hache à douille en alliage cuivreux | <input type="checkbox"/> Ossement humain | <input type="checkbox"/> Reste carpologique |
| <input type="checkbox"/> Creuset | <input type="checkbox"/> Hache lithique polie | <input type="checkbox"/> Ossement indéterminé | |

Complements et mobiliers liés à l'utilisation de la structure

Vestige daté par ¹⁴CDatation ¹⁴C

Datation des mobiliers liés à l'utilisation

Borne inférieure

Borne supérieure

Fiable ?

 oui

Complements et mobiliers liés à l'abandon de la structure

Vestige daté par ¹⁴CDatation ¹⁴C

Datation des mobiliers liés à l'abandon

Borne inférieure

Borne supérieure

Fiable ?

 oui

Complements et mobiliers postérieurs à l'abandon de la structure

Complements et mobiliers non rattachés à une phase précise

Datation des mobiliers non rattachés à
une phase précise

Borne inférieure

Borne supérieure

Fiable ?

 oui

Interprétation de la structure Cavités

Fiabilité E

Remarques Aucune information exploitable.

Situation géographique et contexte géologique

Département	Finistère (29)	Lieu-dit IGN	Restangoff
Commune	Poullaouen	Autre toponyme utilisé	

Coordonnées Lambert II étendu

X = 160850 Y = 2389650

Altitude NGF (m) ?

Position topographique Indéterminé

Nature du substrat Indéterminé

Compacité du substrat Indéterminé

Références cadastrales (2014)

Section ?

Parcelle ?

Découverte, interventions et enregistrement

N° EA Patriarche Aucun

Intervention(s) sur la structure étudiée

N° de la structure

Année de découverte 1967

Opération(s) liée(s)

Type(s) d'intervention(s) Signalement

Bibliographie

Giot, 1967 - GIOT P.-R., "Chronique de Préhistoire et de Protohistoire finistéennes pour 1967", BSAF, 1967, p. 23.**Contexte archéologique**

Contexte renseigné ? non

Habitat rattaché

- | | | | |
|---|--|---|---|
| <input type="checkbox"/> Habitat | <input type="checkbox"/> Voie protohistorique | <input type="checkbox"/> Enclos ou fossés non datés | <input type="checkbox"/> Meule |
| <input type="checkbox"/> Espace funéraire | <input type="checkbox"/> Autre architecture souterraine | <input type="checkbox"/> Tessons de céramique | <input type="checkbox"/> Fragments d'argile cuite |
| <input type="checkbox"/> Stèle | <input type="checkbox"/> Ensemble de structures mal défini | <input type="checkbox"/> Dépôt de haches à douille | |

Structures en lien direct avec l'architecture souterraine Fossé Habitation probable Ensemble de trous de poteaux**Architecture de la structure**

Plan relevé ? non

Structure connue dans son ensemble ? non

Surface totale (m²)

Longueur développée (m)

Nombre d'accès

Surface utilisable (m²)Type
d'architecture

Nombre de salles distinctes

Aucune information.

Complements, mobiliers et datations

Types de mobiliers et vestiges pouvant être attribués à l'âge du Fer, découverts dans la structure

- | | | | |
|---|--|---|--|
| <input checked="" type="checkbox"/> Aucun (non fouillé) | <input type="checkbox"/> Élément lié à la prod. de sel | <input type="checkbox"/> Meule complète ou fragmentée | <input type="checkbox"/> Outillage lithique (silex taillé, percuteur...) |
| <input type="checkbox"/> Aucun (vide) | <input type="checkbox"/> Fragment de bois | <input type="checkbox"/> Objet de parure métallique | <input type="checkbox"/> Peson |
| <input type="checkbox"/> Céramique | <input type="checkbox"/> Fgmt de TC avec empreinte de clayonnage | <input type="checkbox"/> Objet de parure non métallique | <input type="checkbox"/> Plaque foyère |
| <input type="checkbox"/> Charbon | <input type="checkbox"/> Fragment de terre cuite indéterminé | <input type="checkbox"/> Objet en fer | <input type="checkbox"/> Résidu d'activité métallurgique |
| <input type="checkbox"/> Chenet | <input type="checkbox"/> Fusaïole | <input type="checkbox"/> Ossement de faune | <input type="checkbox"/> Stèle |
| <input type="checkbox"/> Coquillage | <input type="checkbox"/> Hache à douille en alliage cuivreux | <input type="checkbox"/> Ossement humain | <input type="checkbox"/> Reste carpologique |
| <input type="checkbox"/> Creuset | <input type="checkbox"/> Hache lithique polie | <input type="checkbox"/> Ossement indéterminé | |

Complements et mobiliers liés à l'utilisation de la structure

Vestige daté par ¹⁴CDatation ¹⁴C

Datation des mobiliers liés à l'utilisation

Borne inférieure

Borne supérieure

Fiable ?

 oui

Complements et mobiliers liés à l'abandon de la structure

Vestige daté par ¹⁴CDatation ¹⁴C

Datation des mobiliers liés à l'abandon

Borne inférieure

Borne supérieure

Fiable ?

 oui

Complements et mobiliers postérieurs à l'abandon de la structure

Complements et mobiliers non rattachés à une phase précise

Datation des mobiliers non rattachés à
une phase précise

Borne inférieure

Borne supérieure

Fiable ?

 oui

Interprétation de la structure Cavités

Fiabilité E

Remarques Aucune information exploitable.

Situation géographique et contexte géologique

Département	Côtes-d'Armor (22)	Lieu-dit IGN	Pouilladou
Commune	Prat	Autre toponyme utilisé	
Coordonnées Lambert II étendu		Position topographique	Replat
X =	185062	Y =	2424039
Altitude NGF (m)		Nature du substrat	Granodiorite
81		Compacité du substrat	Indéterminé
Références cadastrales (2014)		Section	ZD
		Parcelle	33

Découverte, interventions et enregistrement

N° EA Patriarche 22 254 0012

Intervention(s) sur la structure étudiée	N° de la structure
Année de découverte	1945-1950
Type(s) d'intervention(s)	Signalement
	Opération(s) liée(s)

Bibliographie

Bardel, 1989 - BARDEL J.-P., *Prat, Pouilladou. Rapport sommaire intermédiaire 1989*, rapport de fouille programmée, Rennes, documentation du SRA Bretagne, 1989, n. p. [RAP00132]

Contexte archéologique

Contexte renseigné ? oui

Habitat rattaché

- Habitat Voie protohistorique Enclos ou fossés non datés Meule
 Espace funéraire Autre architecture souterraine Tessons de céramique Fragments d'argile cuite
 Stèle Ensemble de structures mal défini Dépôt de haches à douille

Le souterrain a été découvert à 50 m à l'ouest de la partie fouillée de l'habitat de l'âge du Fer de Pouilladou, et pourrait se rattacher à cet ensemble.

Structures en lien direct avec l'architecture souterraine Fossé Habitation probable Ensemble de trous de poteaux

Architecture de la structure

Plan relevé ? non

Structure connue dans son ensemble ? non

Surface totale (m ²)	Longueur développée (m)	Nombre d'accès
Surface utilisable (m ²)	Type d'architecture	Nombre de salles distinctes

"Souterrain".

Complements, mobiliers et datations

Types de mobiliers et vestiges pouvant être attribués à l'âge du Fer, découverts dans la structure

- | | | | |
|---|--|---|--|
| <input checked="" type="checkbox"/> Aucun (non fouillé) | <input type="checkbox"/> Élément lié à la prod. de sel | <input type="checkbox"/> Meule complète ou fragmentée | <input type="checkbox"/> Outillage lithique (silex taillé, percuteur...) |
| <input type="checkbox"/> Aucun (vide) | <input type="checkbox"/> Fragment de bois | <input type="checkbox"/> Objet de parure métallique | <input type="checkbox"/> Peson |
| <input type="checkbox"/> Céramique | <input type="checkbox"/> Fgmt de TC avec empreinte de clayonnage | <input type="checkbox"/> Objet de parure non métallique | <input type="checkbox"/> Plaque foyère |
| <input type="checkbox"/> Charbon | <input type="checkbox"/> Fragment de terre cuite indéterminé | <input type="checkbox"/> Objet en fer | <input type="checkbox"/> Résidu d'activité métallurgique |
| <input type="checkbox"/> Chenet | <input type="checkbox"/> Fusaïole | <input type="checkbox"/> Ossement de faune | <input type="checkbox"/> Stèle |
| <input type="checkbox"/> Coquillage | <input type="checkbox"/> Hache à douille en alliage cuivreux | <input type="checkbox"/> Ossement humain | <input type="checkbox"/> Reste carpologique |
| <input type="checkbox"/> Creuset | <input type="checkbox"/> Hache lithique polie | <input type="checkbox"/> Ossement indéterminé | |

Complements et mobiliers liés à l'utilisation de la structure

Vestige daté par ¹⁴CDatation ¹⁴C

Datation des mobiliers liés à l'utilisation

Borne inférieure

Borne supérieure

Fiable ?

 oui

Complements et mobiliers liés à l'abandon de la structure

Vestige daté par ¹⁴CDatation ¹⁴C

Datation des mobiliers liés à l'abandon

Borne inférieure

Borne supérieure

Fiable ?

 oui

Complements et mobiliers postérieurs à l'abandon de la structure

Complements et mobiliers non rattachés à une phase précise

Datation des mobiliers non rattachés à
une phase précise

Borne inférieure

Borne supérieure

Fiable ?

 oui

Interprétation de la structure Souterrain

Fiabilité E

Remarques Autre souterrain appartenant à l'habitat fouillé ? Découverte antérieure à la fouille.

Situation géographique et contexte géologique

Département	Côtes-d'Armor (22)	Lieu-dit IGN	Pouilladou
Commune	Prat	Autre toponyme utilisé	
Coordonnées Lambert II étendu		Position topographique	Replat
X =	185062	Nature du substrat	Granodiorite
Y =	2424039	Compacité du substrat	Altéré
Altitude NGF (m)	78		
Références cadastrales (2014)	Section	ZE	Parcelle 13

Découverte, interventions et enregistrement

N° EA Patriarche 22 254 0012

Intervention(s) sur la structure étudiée	N° de la structure	S1 à S7
Année de découverte	Opération(s) liée(s)	1062 / BARDEL Jean-Pierre / SP / 1 / 1988
Type(s) d'intervention(s)	Fouille extensive	

Bibliographie

Bardel, 1988 - BARDEL J.-P., *Prat (Côtes-d'Armor), Pouilladou*, rapport de fouille, Rennes, documentation du SRA Bretagne, 1988, 12 p. et pl. [RAP00746]
Le Goff, 1992 - LE GOFF E., *La céramique de Pouilladou à Prat. Un habitat armoricain de La Tène ancienne (Côtes-d'Armor)*, mémoire de maîtrise, Université de Haute-Bretagne, Rennes 2, 1992, 122 p. et 36 pl.
Cherel et al., à paraître - CHEREL A.-F., MENEZ Y., LIERVILLE O., "Les céramiques gauloises en Bretagne. Évolution des formes et des décors entre le VI^e et I^{er} siècle avant notre ère", à paraître.
Cabanillas de la Torre, en préparation - CABANILLAS DE LA TORRE G., *Identités et fonctions de l'art celtique. Les décors estampés sur céramique de la façade atlantique dans leur contexte européen*, thèse de doctorat, Université de Paris 1, en préparation.

Contexte archéologique

Contexte renseigné ? oui

Habitat rattaché H8a

- Habitat Voie protohistorique Enclos ou fossés non datés Meule
 Espace funéraire Autre architecture souterraine Tessons de céramique Fragments d'argile cuite
 Stèle Ensemble de structures mal défini Dépôt de haches à douille

Structures en lien direct avec l'architecture souterraine Fossé Habitation probable Ensemble de trous de poteaux**Architecture de la structure**

Plan relevé ? oui

Structure connue dans son ensemble ? non

Surface totale (m ²)	22,70+	Longueur développée (m)	22,50+	Nombre d'accès	2 ?
Surface utilisable (m ²)	15,10+	Type d'architecture	121	Nombre de salles distinctes	7+

La lecture et la compréhension de l'architecture de cette structure sont relativement complexes : l'état connu doit résulter d'aménagements successifs, et les données issues de la fouille ne sont pas toujours complètes et précises. Un probable accès A1, non décrit, devait permettre de descendre dans la structure, côté sud. Il débouche dans une salle S1, qui comportait un nombre d'ancrages de poteaux non précisé, probablement égal à quatre - ils ne sont pas représentés sur le plan fourni dans le rapport de fouille, mais sont visibles et signalés sur un cliché de la salle. Après un probable passage P1, dont le plafond n'était pas conservé, mène à une salle S2, qui communique avec la salle S3 par un autre passage creusé en sape. Il est raisonnable d'envisager que P1 et S2 étaient également creusés en sape : la coupe relevée au niveau de P1 montre une couche d'arène reposant sur le fond du passage, qui peut résulter de l'effondrement d'un plafond ; quant à la salle S2, un départ de voûte est conservé avant l'accès à P2. La salle P3 est dotée de quatre trous de poteaux, et peut avoir été creusée en fosse. Puis, un passage P3 conduit à une salle S4, dépourvue d'ancrages de poteaux et au plafond non conservé ; il est impossible de déterminer si elle a été creusée en fosse ou en sape. Un passage creusé en sape P4 débouche ensuite sur une salle S5, dont la couverture artificielle était soutenue par quatre poteaux dont les ancrages circulaires sont visibles au sol. Les salles S1 à S5 sont alignées sur un même axe. La salle S5 se trouve à l'extrémité de cette enfilade, mais se situe également sur une seconde branche, perpendiculaire : à l'ouest, une salle S6 a été creusée en sape - elle constitue la seule qui ait conservé son plafond - ; à l'est, la situation est plus complexe. Un passage creusé en sape P6 débouche sur une petite pièce de plan carré, qui pourrait correspondre à un puits d'accès, en raison de sa morphologie ; sa profondeur est inconnue. Le souterrain se réduit juste après ce possible accès, formant une chatière P7, dont le plafond n'était pas conservé. Enfin, une salle S7, dont le sol est creusé de trois trous de poteaux, dont deux sont de faible diamètre, et devait être couverte d'un plafond artificiel. Le fond de la structure se situe à environ 1,30 m sous le niveau de décapage.

Une autre interrogation porte sur la continuité de la structure au sud de la salle S1 : à 2,50 m, une fosse rectangulaire, plus ou moins alignée et dans l'axe de l'enfilade de salle S1 à S5, pourrait correspondre à une autre salle appartenant à la même structure souterraine. Aucune information n'est renseignée pour le secteur situé entre cette possible salle S8 et la salle S1.

Comblements, mobiliers et datations

Types de mobiliers et vestiges pouvant être attribués à l'âge du Fer, découverts dans la structure

- | | | | |
|---|--|---|---|
| <input type="checkbox"/> Aucun (non fouillé) | <input type="checkbox"/> Élément lié à la prod. de sel | <input type="checkbox"/> Meule complète ou fragmentée | <input checked="" type="checkbox"/> Outillage lithique (silex taillé, percuteur...) |
| <input type="checkbox"/> Aucun (vide) | <input type="checkbox"/> Fragment de bois | <input type="checkbox"/> Objet de parure métallique | <input type="checkbox"/> Peson |
| <input checked="" type="checkbox"/> Céramique | <input type="checkbox"/> Fgmt de TC avec empreinte de clayonnage | <input type="checkbox"/> Objet de parure non métallique | <input type="checkbox"/> Plaque foyère |
| <input checked="" type="checkbox"/> Charbon | <input type="checkbox"/> Fragment de terre cuite indéterminé | <input type="checkbox"/> Objet en fer | <input type="checkbox"/> Résidu d'activité métallurgique |
| <input type="checkbox"/> Chenet | <input type="checkbox"/> Fusaïole | <input type="checkbox"/> Ossement de faune | <input type="checkbox"/> Stèle |
| <input type="checkbox"/> Coquillage | <input type="checkbox"/> Hache à douille en alliage cuivreux | <input type="checkbox"/> Ossement humain | <input type="checkbox"/> Reste carpologique |
| <input type="checkbox"/> Creuset | <input type="checkbox"/> Hache lithique polie | <input type="checkbox"/> Ossement indéterminé | |

Comblements et mobiliers liés à l'utilisation de la structure

Vestige daté par ¹⁴CDatation ¹⁴C

Datation des mobiliers liés à l'utilisation

Borne inférieure

Borne supérieure

Fiable ? oui

Comblements et mobiliers liés à l'abandon de la structure

Peu d'informations renseignent la stratigraphie ; les seules coupes réalisées ont été effectuées au niveau des chatières, mais en aucun cas à l'emplacement des salles. En ce qui concerne l'abandon, le fouilleur évoque un remplissage commun et ponctuel de l'ensemble de la structure, à l'aide de différents remblais composés de pierres et de terre, parfois charbonneuse ou mêlée de cailloutis ou d'arène. Un objet s'apparentant à un pendentif ou un poids en pierre, réalisé à partir d'un galet plat, travaillé jusqu'à lui conférer une forme circulaire, est doté d'une protubérance percée d'un anneau qui était destiné à recevoir un lien. Un autre galet, elliptique, a été pourvu d'une perforation biconique, formant ainsi une sorte d'anse, probablement pour une meilleure préhension. Les formes céramiques mises au jour au sein des comblements renvoient à des productions datées du second quart du V^e s. avant n. è. (Cherel *et al.*, à paraître) ; néanmoins, les tessons estampés orientent la chronologie de certains vases vers une phase plus récente, soit la fin du V^e s. et le début du IV^e s. avant n. è. (Cabanillas de la Torre, en préparation).

Vestige daté par ¹⁴CDatation ¹⁴C

Datation des mobiliers liés à l'abandon

Borne inférieure 475

Borne supérieure 375

Fiable ? oui

Comblements et mobiliers postérieurs à l'abandon de la structure

Comblements et mobiliers non rattachés à une phase précise

Datation des mobiliers non rattachés à une phase précise

Borne inférieure

Borne supérieure

Fiable ? oui

Interprétation de la structure Souterrain mixte

Fiabilité A1

Remarques Souterrain mixte de l'âge du Fer, en contexte d'habitat partiellement fouillé.

Documents complémentaires

N°	1	2	3	4	L	l	H rel.	H res.	Aménagements	Surf.	Surf. utile
A1	0	0	0		1,55	1,30	?	?		1,90	
A2	1	2	0		1,25	1,15	?	?		1,35	
S1	2	1	3	2	1,90	0,90	?	?	4 trous de poteaux ?	1,80	1,80
S2	0	1	2	0	1,60	1,15	?	?		1,60	1,60
S3	2	1	3	2	2,60	1,00	?	?	4 trous de poteaux	2,40	2,40
S4	0	1	3	0	1,90	1,20	?	?		2,15	2,15
S5	2	1	3	2	2,10	1,45	?	?	4 trous de poteaux	2,95	2,95
S6	1	1	2	0	1,65	1,40	?	?		1,90	1,90
S7	2	1	1	1	2,25	1,35	?	?	3 trous de poteaux	2,30	2,30
S8	0	0	3	0	4,20+	1,00	?	?		4,00+	4,00+
P1	0	2	2	0	1,10	0,55		1,00?		0,65	
P2	1	2	1	3	0,95	0,65	0,80	0,80		0,70	
P3	1	2	1	0	1,25	0,65	?	?		1,05	
P4	1	3	1	2	0,70	0,70	0,70	0,70		0,75	
P5	1	3	1	0	0,15	0,85	?	?		0,15	
P6	1	3	1	2	0,75	0,95	1,00	?		0,80	
P7	0	1	1	0	0,30	0,70	?	?		0,25	
St					22,50+					22,70+	15,10+

Décomposition de la structure en éléments constitutifs

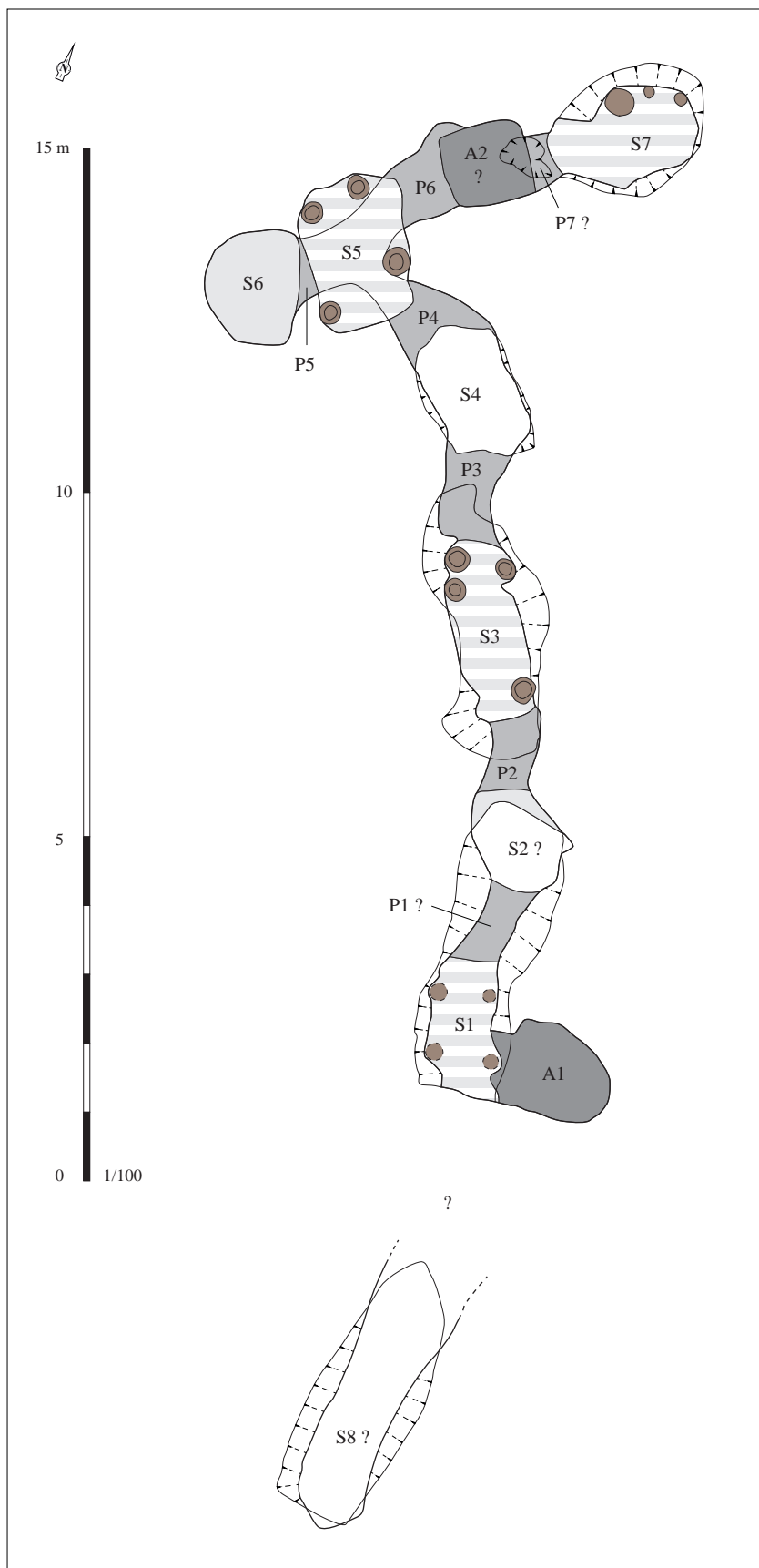

Relevé normalisé de la structure. DAO S. Bossard, d'après Bardel, 1988

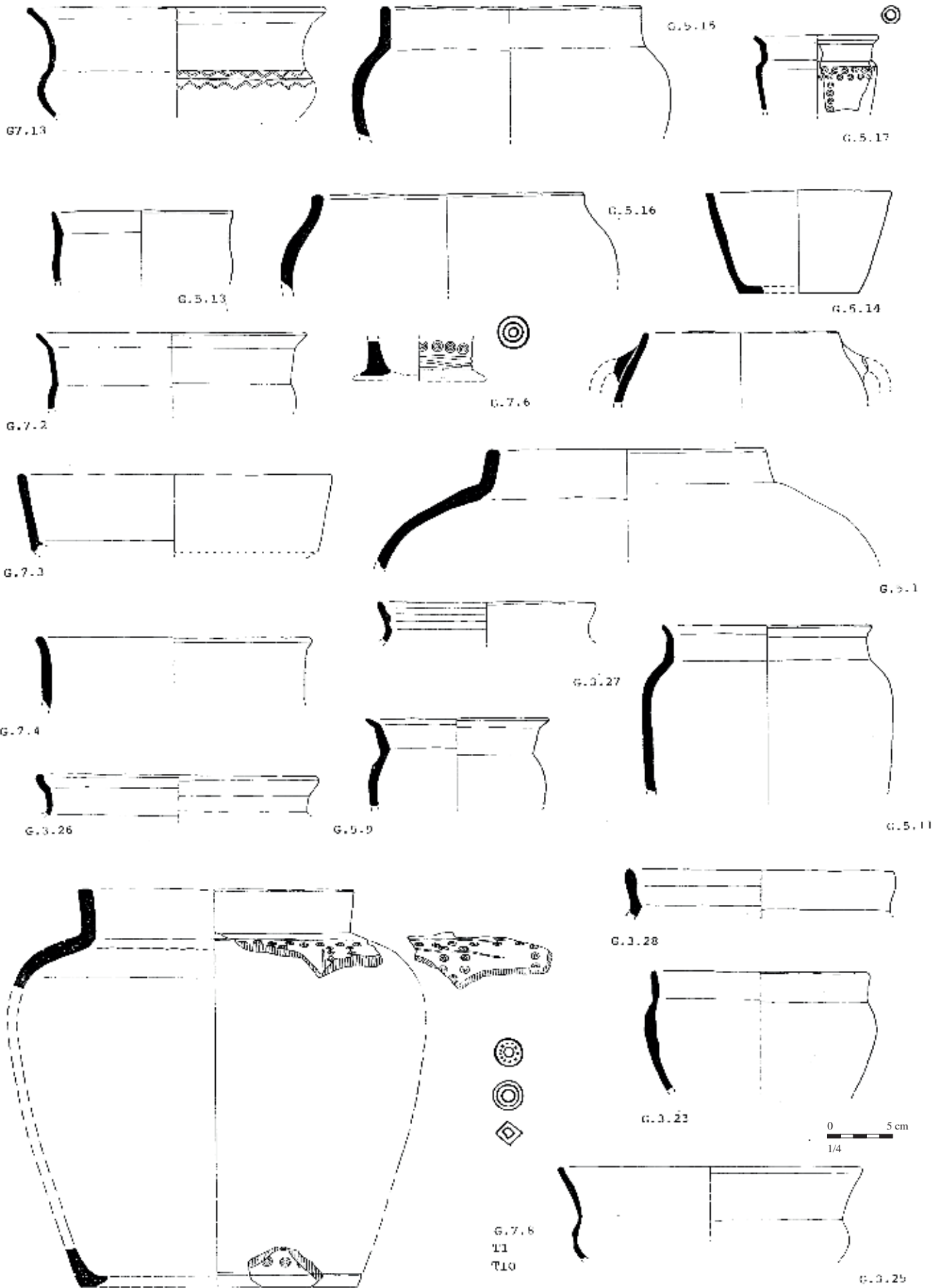

Mobilier issu des comblements liés à l'abandon de la structure. D'après Le Goff, 1992, pl. 29 à 36

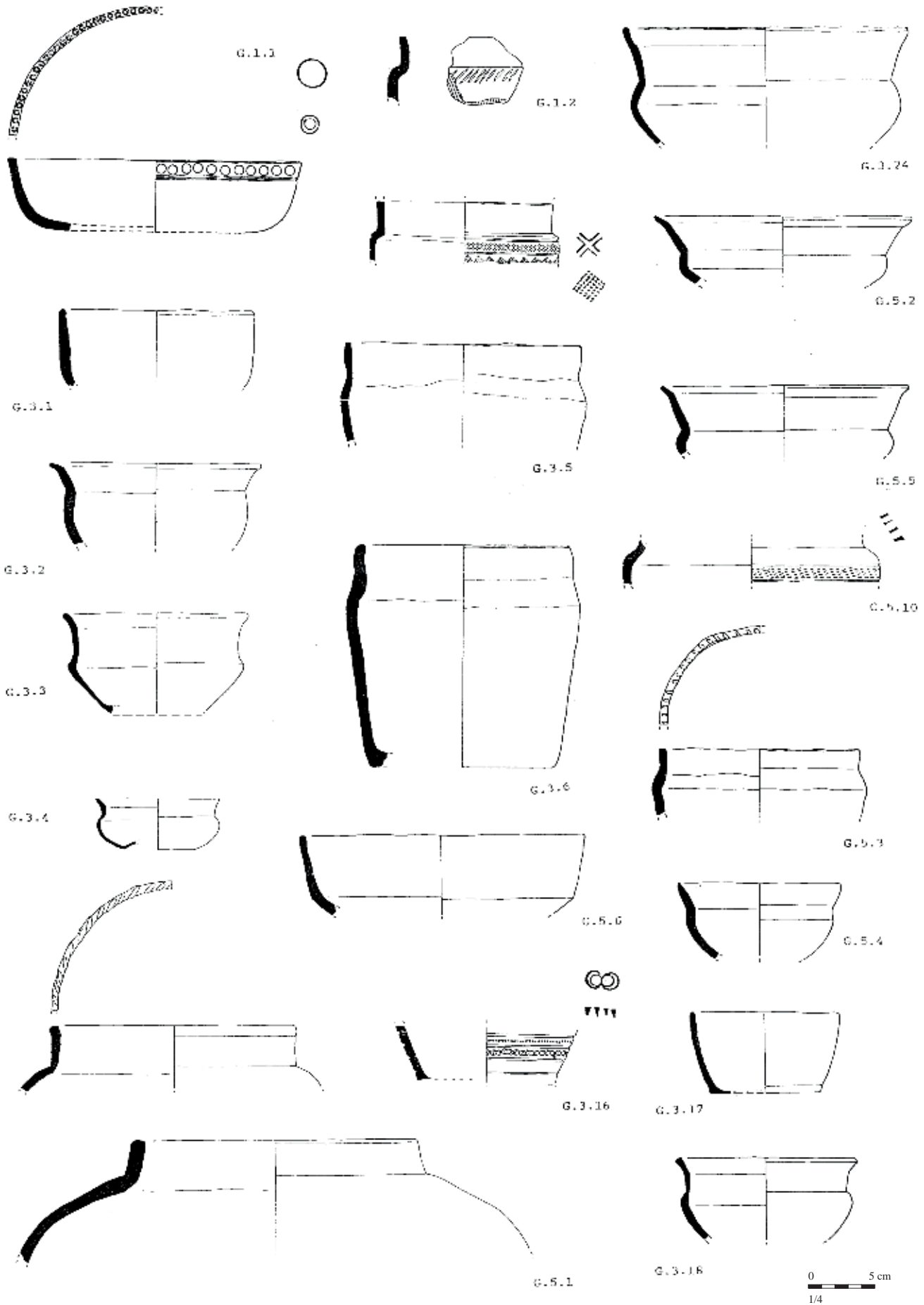

Mobilier issu des comblements liés à l'abandon de la structure (suite). D'après Le Goff, 1992, pl. 29 à 36

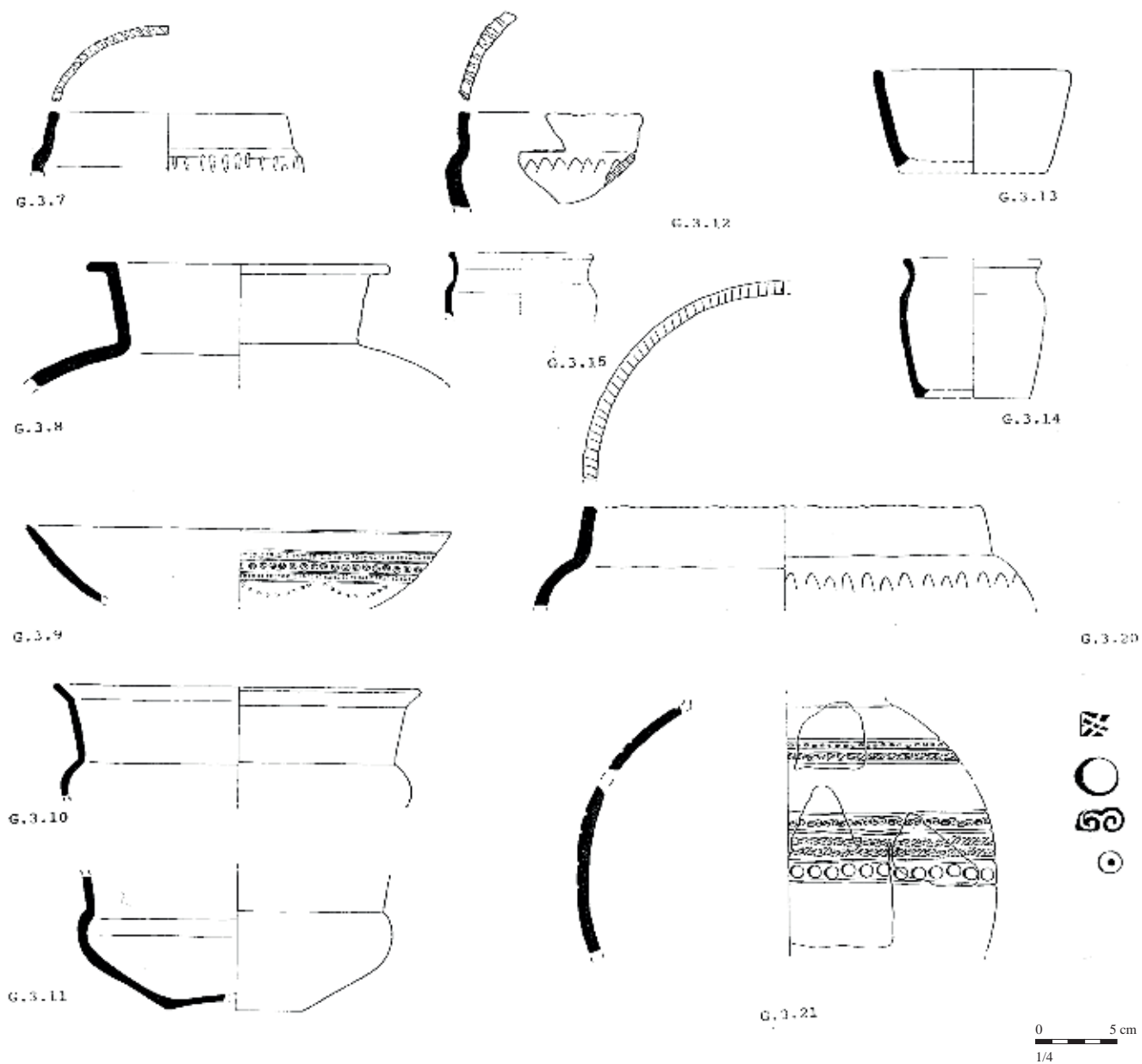

Mobilier issu des comblements liés à l'abandon de la structure (suite). D'après Le Goff, 1992, pl. 29 à 36

Situation géographique et contexte géologique			
Département	Côtes-d'Armor (22)	Lieu-dit IGN	Pouilladou
Commune	Prat	Autre toponyme utilisé	
Coordonnées Lambert II étendu		Position topographique	Replat
X = 185062	Y = 2424039	Nature du substrat	Granodiorite
Altitude NGF (m)	78	Compacité du substrat	Altéré
Références cadastrales (2014)	Section	ZE	Parcelle 13

Découverte, interventions et enregistrement		N° EA Patriarche 22 254 0012	
Intervention(s) sur la structure étudiée		N° de la structure	Souterrain 1
Année de découverte	1984	Opération(s) liée(s)	- 1037 / BARDEL Jean-Pierre / SP / 1 / 1987 - 1158 / BARDEL Jean-Pierre / FP / 2 / 1989
Type(s) d'intervention(s)	Fouille extensive		
Bibliographie			
<p>Bardel, 1987 - BARDEL J.-P., <i>Prat (Côtes-d'Armor), Pouilladou</i>, rapport de fouille, Rennes, documentation du SRA Bretagne, 1987, 12 p. et pl. [RAP00745]</p> <p>Bardel, 1989 - BARDEL J.-P., <i>Prat (Côtes-d'Armor), Pouilladou. Rapport sommaire intermédiaire. 1989</i>, rapport de fouille, Rennes, documentation du SRA Bretagne, 1989, 4 p. et pl. [RAP00132]</p> <p>Le Goff, 1992 - LE GOFF E., <i>La céramique de Pouilladou à Prat. Un habitat armoricain de La Tène ancienne (Côtes-d'Armor)</i>, mémoire de maîtrise, Université de Haute-Bretagne, Rennes 2, 1992, 122 p. et 36 pl.</p> <p>Cherel et al., à paraître - CHEREL A.-F., MENEZ Y., LIERVILLE O., "Les céramiques gauloises en Bretagne. Évolution des formes et des décors entre le VI^e et I^{er} siècle avant notre ère", à paraître.</p>			

Contexte archéologique		Contexte renseigné ?	oui	Habitat rattaché	H8a
<input checked="" type="checkbox"/> Habitat	<input type="checkbox"/> Voie protohistorique	<input type="checkbox"/> Enclous ou fossés non datés	<input type="checkbox"/> Meule		
<input type="checkbox"/> Espace funéraire	<input checked="" type="checkbox"/> Autre architecture souterraine	<input type="checkbox"/> Tessons de céramique	<input type="checkbox"/> Fragments d'argile cuite		
<input type="checkbox"/> Stèle	<input type="checkbox"/> Ensemble de structures mal défini	<input type="checkbox"/> Dépôt de haches à douille			
Structures en lien direct avec l'architecture souterraine <input type="checkbox"/> Fossé <input type="checkbox"/> Habitation probable <input type="checkbox"/> Ensemble de trous de poteaux					

Architecture de la structure		Plan relevé ?	oui	Structure connue dans son ensemble ?	oui
Surface totale (m ²)	2,65+	Longueur développée (m)	5,50 ?	Nombre d'accès	1
Surface utilisable (m ²)	2,45	Type d'architecture	1113	Nombre de salles distinctes	2
<p>Souterrain composé d'un puits d'accès A1 et de deux salles S1 et S2, disposées en équerre. Des chatières étroites assurent la communication entre les différentes pièces. Un fossé postérieur a recoupé et largement entamé le puits d'accès, dont les limites exactes, retrouvées en 1989 lors de la fouille du fossé, ne sont pas précisées dans le rapport.</p>					

Complements, mobiliers et datations			
Types de mobiliers et vestiges pouvant être attribués à l'âge du Fer, découverts dans la structure			
<input type="checkbox"/> Aucun (non fouillé)	<input type="checkbox"/> Élément lié à la prod. de sel	<input type="checkbox"/> Meule complète ou fragmentée	<input type="checkbox"/> Outillage lithique (silex taillé, perceur...)
<input type="checkbox"/> Aucun (vide)	<input type="checkbox"/> Fragment de bois	<input type="checkbox"/> Objet de parure métallique	<input type="checkbox"/> Peson
<input checked="" type="checkbox"/> Céramique	<input type="checkbox"/> Fgmt de TC avec empreinte de clayonnage	<input type="checkbox"/> Objet de parure non métallique	<input type="checkbox"/> Plaque foyère
<input type="checkbox"/> Charbon	<input type="checkbox"/> Fragment de terre cuite indéterminé	<input type="checkbox"/> Objet en fer	<input type="checkbox"/> Résidu d'activité métallurgique
<input type="checkbox"/> Chenet	<input type="checkbox"/> Fusaïole	<input type="checkbox"/> Ossement de faune	<input type="checkbox"/> Stèle
<input type="checkbox"/> Coquillage	<input type="checkbox"/> Hache à douille en alliage cuivreux	<input type="checkbox"/> Ossement humain	<input type="checkbox"/> Reste carpologique
<input type="checkbox"/> Creuset	<input type="checkbox"/> Hache lithique polie	<input type="checkbox"/> Ossement indéterminé	
Complements et mobiliers liés à l'utilisation de la structure			
Vestige daté par ¹⁴ C		Datation ¹⁴ C	
Datation des mobiliers liés à l'utilisation	Borne inférieure	Borne supérieure	Fiable ? <input type="checkbox"/> oui
Complements et mobiliers liés à l'abandon de la structure			
Le puits d'accès a été comblé lors de l'abandon, à l'aide d'un remblai non décrit. Plusieurs tessons, recueillis dans le remplissage, se rattachent au second quart du V ^e s. avant n. è. (Cherel <i>et al.</i> , à paraître).			
Vestige daté par ¹⁴ C		Datation ¹⁴ C	
Datation des mobiliers liés à l'abandon	Borne inférieure 475	Borne supérieure 450	Fiable ? <input checked="" type="checkbox"/> oui
Complements et mobiliers postérieurs à l'abandon de la structure			
Le creusement d'un fossé d'enclos, lors d'une phase ultérieure, a détruit la partie supérieure du puits d'accès et de son remplissage.			
Complements et mobiliers non rattachés à une phase précise			
Datation des mobiliers non rattachés à une phase précise		Borne inférieure	Borne supérieure
			Fiable ? <input type="checkbox"/> oui
Interprétation de la structure		Souterrain	Fiabilité A1
Remarques		Souterrain de l'âge du Fer, en contexte d'habitat partiellement fouillé.	

Documents complémentaires

N°	1	2	3	4	L	l	H rel.	H res.	Aménagements	Surf.	Surf. utile
A1	1	0	0		?	?	3,30			?	
S1	1	1	1	0	1,20	0,80	1,20			0,85	0,85
S2	1	3	1	0	2,45	0,80		1,20		1,60	1,60
P1	1	1	1	0	0,30	0,35	?	?		0,10	
P2	1	1	0	1	0,20	0,35	0,90	0,90		0,10	
St					5,50?					2,65+	2,45

Décomposition de la structure en éléments constitutifs

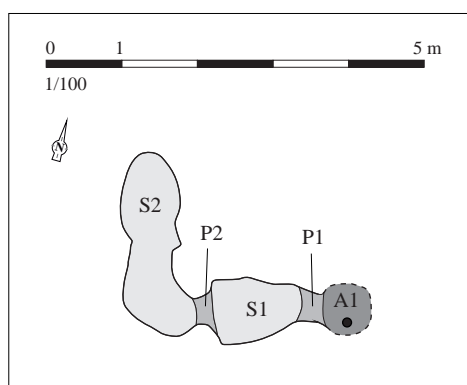

*Relevé normalisé de la structure. DAO S. Bossard,
d'après Bardel, 1987*

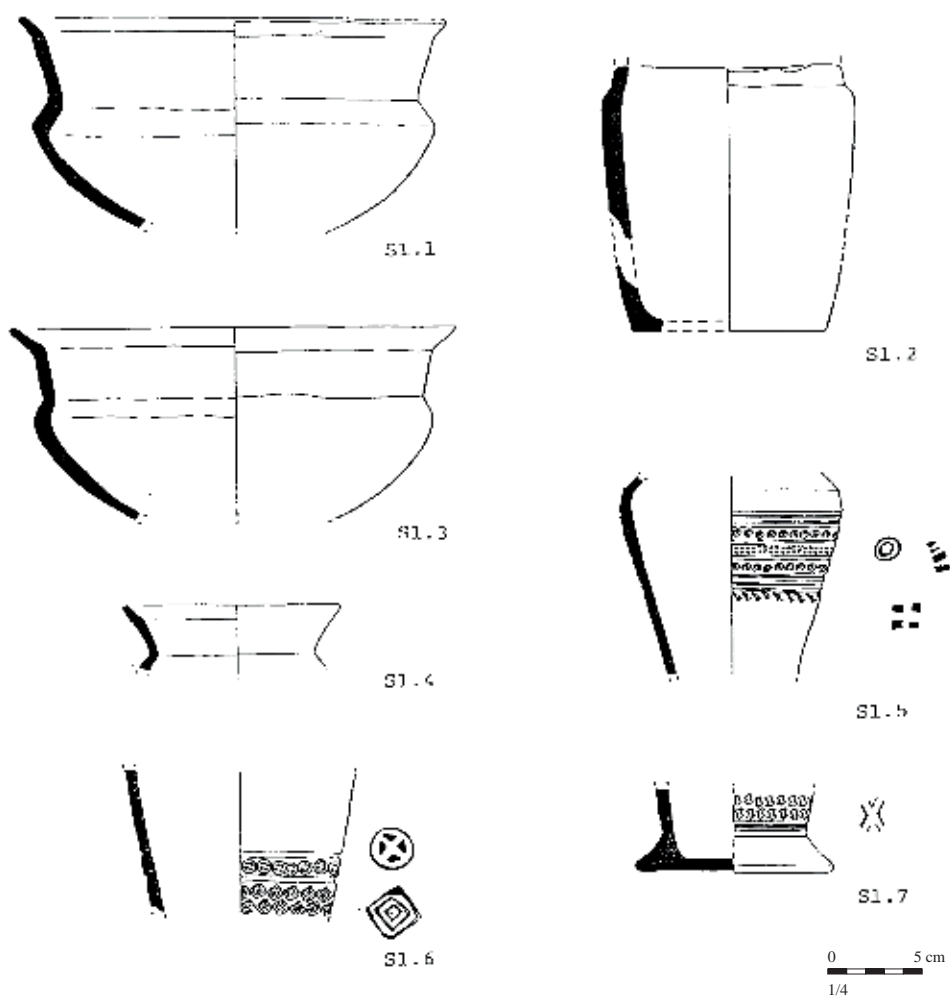

Mobilier issu des comblements liés à l'abandon de la structure. D'après Le Goff, 1992, pl. 1

Situation géographique et contexte géologique			
Département	Côtes-d'Armor (22)	Lieu-dit IGN	Pouilladou
Commune	Prat	Autre toponyme utilisé	
Coordonnées Lambert II étendu		Position topographique	Replat
X = 185062	Y = 2424039	Nature du substrat	Granodiorite
Altitude NGF (m)	78	Compacité du substrat	Altéré
Références cadastrales (2014)	Section ZE	Parcelle	13

Découverte, interventions et enregistrement		N° EA Patriarche	22 254 0012
Intervention(s) sur la structure étudiée	N° de la structure	S8 - S9	
Année de découverte	1988	Opération(s) liée(s)	
Type(s) d'intervention(s)	Fouille extensive	- 1037 / BARDEL Jean-Pierre / SP / 1 / 1987 - 1062 / BARDEL Jean-Pierre / SP / 1 / 1988	
Bibliographie			
<p>Bardel, 1987 - BARDEL J.-P., <i>Prat (Côtes-d'Armor), Pouilladou</i>, rapport de fouille, Rennes, documentation du SRA Bretagne, 1987, 12 p. et pl. [RAP00745] Bardel, 1988 - BARDEL J.-P., <i>Prat (Côtes-d'Armor), Pouilladou</i>, rapport de fouille, Rennes, documentation du SRA Bretagne, 1988, 12 p. et pl. [RAP00746]</p>			

Contexte archéologique		Contexte renseigné ?	oui	Habitat rattaché	H8a/H8b ?
<input checked="" type="checkbox"/> Habitat	<input type="checkbox"/> Voie protohistorique	<input type="checkbox"/> Enclous ou fossés non datés	<input type="checkbox"/> Meule		
<input type="checkbox"/> Espace funéraire	<input checked="" type="checkbox"/> Autre architecture souterraine	<input type="checkbox"/> Tessons de céramique	<input type="checkbox"/> Fragments d'argile cuite		
<input type="checkbox"/> Stèle	<input type="checkbox"/> Ensemble de structures mal défini	<input type="checkbox"/> Dépôt de haches à douille			
Structures en lien direct avec l'architecture souterraine <input type="checkbox"/> Fossé <input type="checkbox"/> Habitation probable <input type="checkbox"/> Ensemble de trous de poteaux					

Architecture de la structure		Plan relevé ?	non	Structure connue dans son ensemble ?	non
Surface totale (m ²)	?	Longueur développée (m)	?	Nombre d'accès	?
Surface utilisable (m ²)	?	Type d'architecture		Nombre de salles distinctes	3+
<p>Structure située en limite de la fouille, elle n'a été que partiellement fouillée ; son extrémité nord-ouest a en outre été détruite par la carrière qui a conduit à la découverte du site en 1987. La salle disposée au nord-ouest avait été entrevue en coupe en 1987, et a probablement été creusée en sape. Au sud-est de celle-ci, une chatière conduit vers une autre salle non explorée puis, une seconde chatière communique entre cette salle non documentée et une troisième salle de plan subrectangulaire, dotée de quatre trous de poteaux installés aux angles de la pièce. La structure se poursuit vers le sud-est, au-delà d'une troisième chatière, hors des limites imposées lors de la fouille.</p>					

Comblements, mobiliers et datations			
Types de mobiliers et vestiges pouvant être attribués à l'âge du Fer, découverts dans la structure			
<input checked="" type="checkbox"/> Aucun (non fouillé)	<input type="checkbox"/> Élément lié à la prod. de sel	<input type="checkbox"/> Meule complète ou fragmentée	<input type="checkbox"/> Outillage lithique (silex taillé, perceur...)
<input type="checkbox"/> Aucun (vide)	<input type="checkbox"/> Fragment de bois	<input type="checkbox"/> Objet de parure métallique	<input type="checkbox"/> Peson
<input type="checkbox"/> Céramique	<input type="checkbox"/> Fgmt de TC avec empreinte de clayonnage	<input type="checkbox"/> Objet de parure non métallique	<input type="checkbox"/> Plaque foyère
<input type="checkbox"/> Charbon	<input type="checkbox"/> Fragment de terre cuite indéterminé	<input type="checkbox"/> Objet en fer	<input type="checkbox"/> Résidu d'activité métallurgique
<input type="checkbox"/> Chenet	<input type="checkbox"/> Fusaïole	<input type="checkbox"/> Ossement de faune	<input type="checkbox"/> Stèle
<input type="checkbox"/> Coquillage	<input type="checkbox"/> Hache à douille en alliage cuivreux	<input type="checkbox"/> Ossement humain	<input type="checkbox"/> Reste carpologique
<input type="checkbox"/> Creuset	<input type="checkbox"/> Hache lithique polie	<input type="checkbox"/> Ossement indéterminé	
Comblements et mobiliers liés à l'utilisation de la structure			
Vestige daté par ¹⁴ C		Datation ¹⁴ C	
Datation des mobiliers liés à l'utilisation	Borne inférieure	Borne supérieure	Fiable ? <input type="checkbox"/> oui
Comblements et mobiliers liés à l'abandon de la structure			
Le comblement de la salle fouillée n'a pas été décrit.			
Vestige daté par ¹⁴ C		Datation ¹⁴ C	
Datation des mobiliers liés à l'abandon	Borne inférieure	Borne supérieure	Fiable ? <input type="checkbox"/> oui
Comblements et mobiliers postérieurs à l'abandon de la structure			
Comblements et mobiliers non rattachés à une phase précise			
Datation des mobiliers non rattachés à une phase précise		Borne inférieure	Borne supérieure
			Fiable ? <input type="checkbox"/> oui
Interprétation de la structure	Souterrain mixte		Fiabilité A1
Remarques	Souterrain mixte de l'âge du Fer. Cette structure a été rattachée par J.-P. Bardel à la première phase du site, en raison des ressemblances remarquées avec la structure S1 à S7.		

Situation géographique et contexte géologique			
Département	Côtes-d'Armor (22)	Lieu-dit IGN	Pouilladou
Commune	Prat	Autre toponyme utilisé	
Coordonnées Lambert II étendu		Position topographique	Replat
X = 185062	Y = 2424039	Nature du substrat	Granodiorite
Altitude NGF (m)	78	Compacité du substrat	Altéré
Références cadastrales (2014)	Section	ZE	Parcelle 13

Découverte, interventions et enregistrement		N° EA Patriarche	22 254 0012
Intervention(s) sur la structure étudiée		N° de la structure	Souterrain 2
Année de découverte	1989	Opération(s) liée(s)	1158 / BARDEL Jean-Pierre / FP / 2 / 1989
Type(s) d'intervention(s)	Fouille extensive		
Bibliographie			
<p>Bardel, 1989 - BARDEL J.-P., <i>Prat (Côtes-d'Armor), Pouilladou. Rapport sommaire intermédiaire. 1989</i>, rapport de fouille, Rennes, documentation du SRA Bretagne, 1989, 4 p. et pl. [RAP00132]</p> <p>Le Goff, 1992 - LE GOFF E., <i>La céramique de Pouilladou à Prat. Un habitat armoricain de La Tène ancienne (Côtes-d'Armor)</i>, mémoire de maîtrise, Université de Haute-Bretagne, Rennes 2, 1992, 122 p. et 36 pl.</p> <p>Cherel et al., à paraître - CHEREL A.-F., MENEZ Y., LIERVILLE O., "Les céramiques gauloises en Bretagne. Évolution des formes et des décors entre le VI^e et I^{er} siècle avant notre ère", à paraître.</p>			

Contexte archéologique		Contexte renseigné ?	oui	Habitat rattaché	H8b
<input checked="" type="checkbox"/> Habitat	<input type="checkbox"/> Voie protohistorique	<input type="checkbox"/> Enclous ou fossés non datés	<input type="checkbox"/> Meule		
<input type="checkbox"/> Espace funéraire	<input checked="" type="checkbox"/> Autre architecture souterraine	<input type="checkbox"/> Tessons de céramique	<input type="checkbox"/> Fragments d'argile cuite		
<input type="checkbox"/> Stèle	<input type="checkbox"/> Ensemble de structures mal défini	<input type="checkbox"/> Dépôt de haches à douille			
Structures en lien direct avec l'architecture souterraine <input type="checkbox"/> Fossé <input type="checkbox"/> Habitation probable <input type="checkbox"/> Ensemble de trous de poteaux					

Architecture de la structure		Plan relevé ?	oui	Structure connue dans son ensemble ?	oui
Surface totale (m ²)	19,05	Longueur développée (m)	15,00	Nombre d'accès	2
Surface utilisable (m ²)	13,75	Type d'architecture	121	Nombre de salles distinctes	3
<p>Souterrain composé de deux accès A1 et A2, installés aux extrémités d'une enfilade de trois salles S1 à S3. Le puits d'accès vertical A1, assez peu profond, est prolongé par un passage étroit P1, en pente douce, et qui descend jusqu'à une chatière P2. Celle-ci débouche dans une première salle souterraine, S1, qui communique avec une seconde salle S2 par une chatière P3. La chambre S2, creusée en fosse, était couverte d'un plafond artificiel soutenu par six poteaux, dont les ancrages ont été surcreusés dans le sol de la salle, à raison de trois couples disposés en vis-à-vis, le long des parois. Le creusement en fosse de cette salle s'explique par l'existence d'un large fossé antérieur, perpendiculaire, à ce niveau, à l'axe du souterrain : les poteaux maintenaient probablement un coffrage permettant de solidifier les parois instables, qui correspondaient au comblement du fossé, et supportaient un système de couverture en bois. Une autre chatière P4 mène à la troisième salle, souterraine, dont le plafond s'est effondré, certainement à cause de la faible épaisseur de la voûte qui la couvrait. Un second accès A2, oblique, permettait de remonter aisément à la surface, grâce à une série de quatre marches.</p>					

Comblements, mobiliers et datations			
Types de mobiliers et vestiges pouvant être attribués à l'âge du Fer, découverts dans la structure			
<input type="checkbox"/> Aucun (non fouillé)	<input type="checkbox"/> Élément lié à la prod. de sel	<input type="checkbox"/> Meule complète ou fragmentée	<input type="checkbox"/> Outillage lithique (silex taillé, perceur...)
<input type="checkbox"/> Aucun (vide)	<input type="checkbox"/> Fragment de bois	<input type="checkbox"/> Objet de parure métallique	<input type="checkbox"/> Peson
<input checked="" type="checkbox"/> Céramique	<input type="checkbox"/> Fgmt de TC avec empreinte de clayonnage	<input type="checkbox"/> Objet de parure non métallique	<input type="checkbox"/> Plaque foyère
<input type="checkbox"/> Charbon	<input type="checkbox"/> Fragment de terre cuite indéterminé	<input type="checkbox"/> Objet en fer	<input type="checkbox"/> Résidu d'activité métallurgique
<input type="checkbox"/> Chenet	<input type="checkbox"/> Fusaïole	<input type="checkbox"/> Ossement de faune	<input type="checkbox"/> Stèle
<input type="checkbox"/> Coquillage	<input type="checkbox"/> Hache à douille en alliage cuivreux	<input type="checkbox"/> Ossement humain	<input type="checkbox"/> Reste carpologique
<input type="checkbox"/> Creuset	<input type="checkbox"/> Hache lithique polie	<input type="checkbox"/> Ossement indéterminé	
Comblements et mobiliers liés à l'utilisation de la structure			
Vestige daté par ¹⁴ C		Datation ¹⁴ C	
Datation des mobiliers liés à l'utilisation	Borne inférieure	Borne supérieure	Fiable ? <input type="checkbox"/> oui
Comblements et mobiliers liés à l'abandon de la structure			
La structure a vraisemblablement été comblée à la suite de l'effondrement du plafond de la salle S3. La stratigraphie des comblements n'est pas décrite dans le rapport de fouille ; néanmoins, J.-P. Bardel précise que le remplissage de la structure consiste en un feuilletage de cendres et d'arène argileuse brune, qui a livré des tessons attribués à la première moitié du IV ^e s. avant n. è. (Cherel <i>et al.</i> , à paraître).			
Vestige daté par ¹⁴ C		Datation ¹⁴ C	
Datation des mobiliers liés à l'abandon	Borne inférieure 400	Borne supérieure 350	Fiable ? <input checked="" type="checkbox"/> oui
Comblements et mobiliers postérieurs à l'abandon de la structure			
Comblements et mobiliers non rattachés à une phase précise			
Datation des mobiliers non rattachés à une phase précise	Borne inférieure	Borne supérieure	Fiable ? <input type="checkbox"/> oui
Interprétation de la structure	Souterrain mixte		Fiabilité A1
Remarques	Souterrain mixte de l'âge du Fer, en contexte d'habitat partiellement fouillé.		

Documents complémentaires

N°	1	2	3	4	L	l	H rel.	H res.	Aménagements	Surf.	Surf. utile
A1	1	1	0		1,20	1,05	1,60			1,35	
A2	2	1	2		1,85	1,05	1,95		4 marches	1,65	
S1	1	1	3	0	2,70	1,45	1,35			3,40	3,40
S2	2	1	3	2	2,95	2,20	1,75		6 trous de poteaux	5,75	5,75
S3	1	1	3	0	3,25	1,35	1,75			4,60	4,60
P1	1	2	1	0	1,60	0,70	0,95	0,95		1,25	
P2	1	1	3	0	0,35	0,70	0,75	0,75		0,30	
P3	1	1	3	2	0,55	0,60	0,75	0,75		0,35	
P4	1	1	3	2	0,50	0,60	0,70	0,70		0,40	
St					15,00					19,05	13,75

Décomposition de la structure en éléments constitutifs

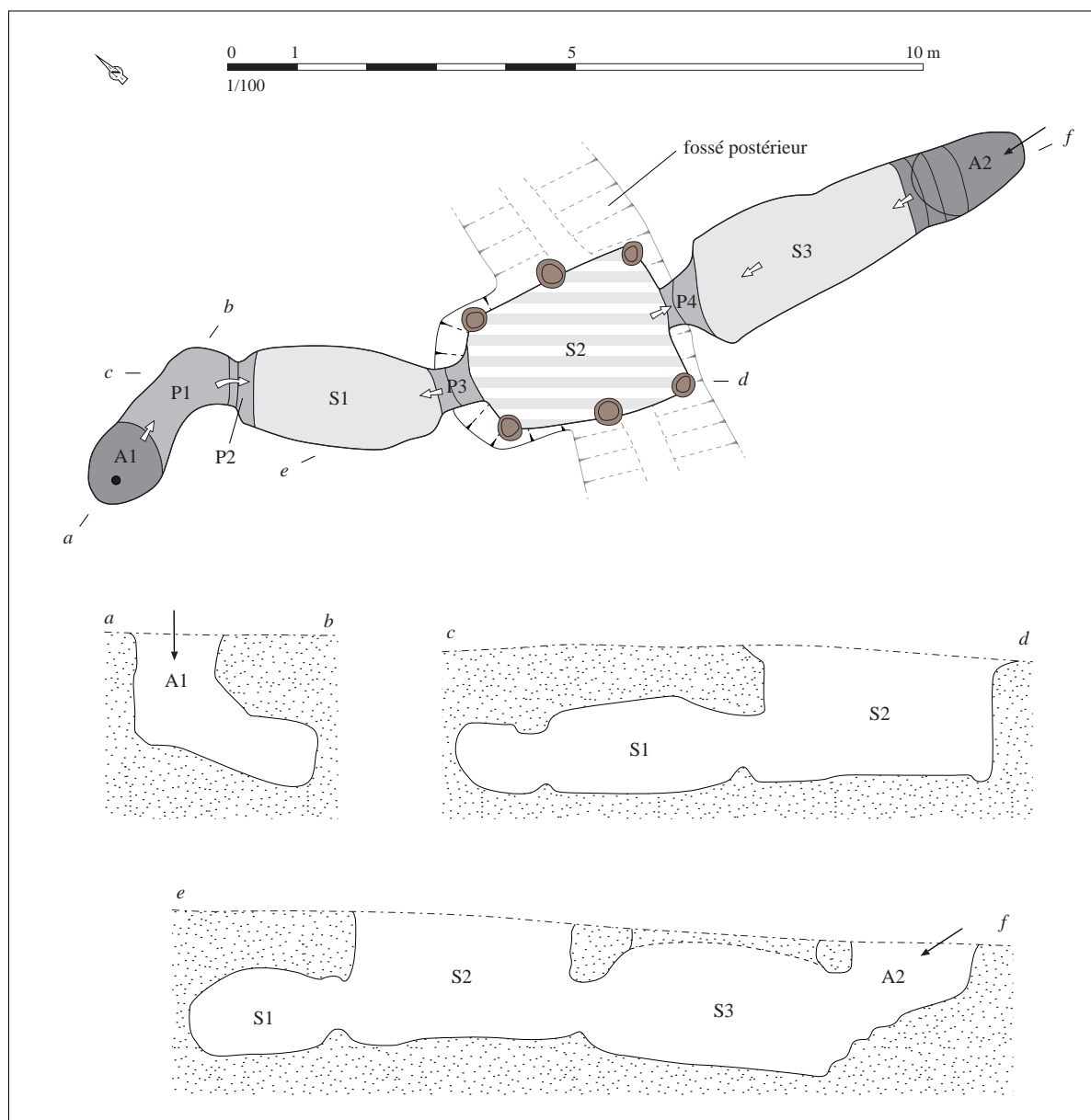

Relevé normalisé de la structure. DAO S. Bossard, d'après Bardel, 1989

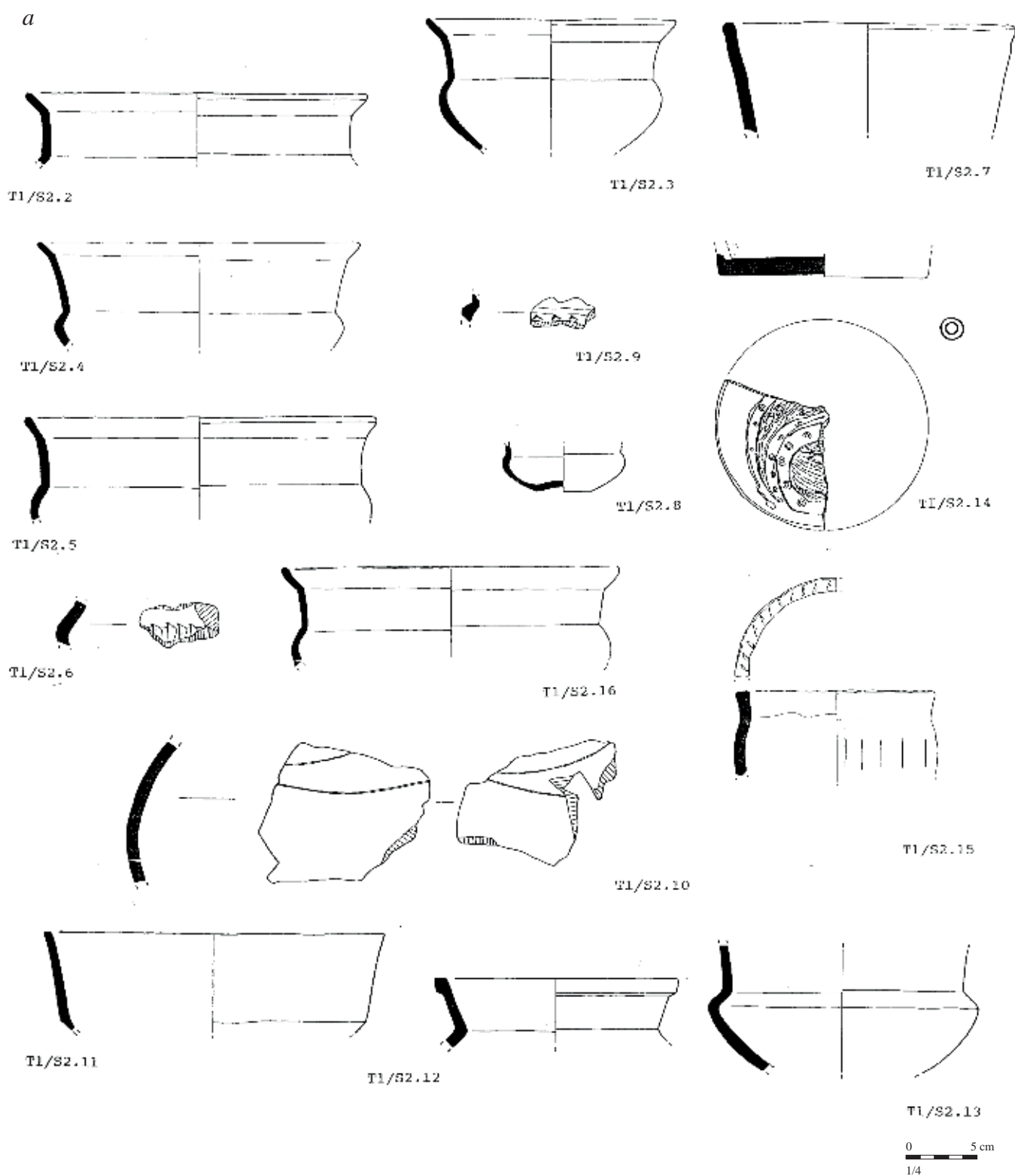

Mobilier issu des comblements liés à l'abandon de la structure, provenant de la salle S2. D'après Le Goff, 1992, pl. 25 à 28

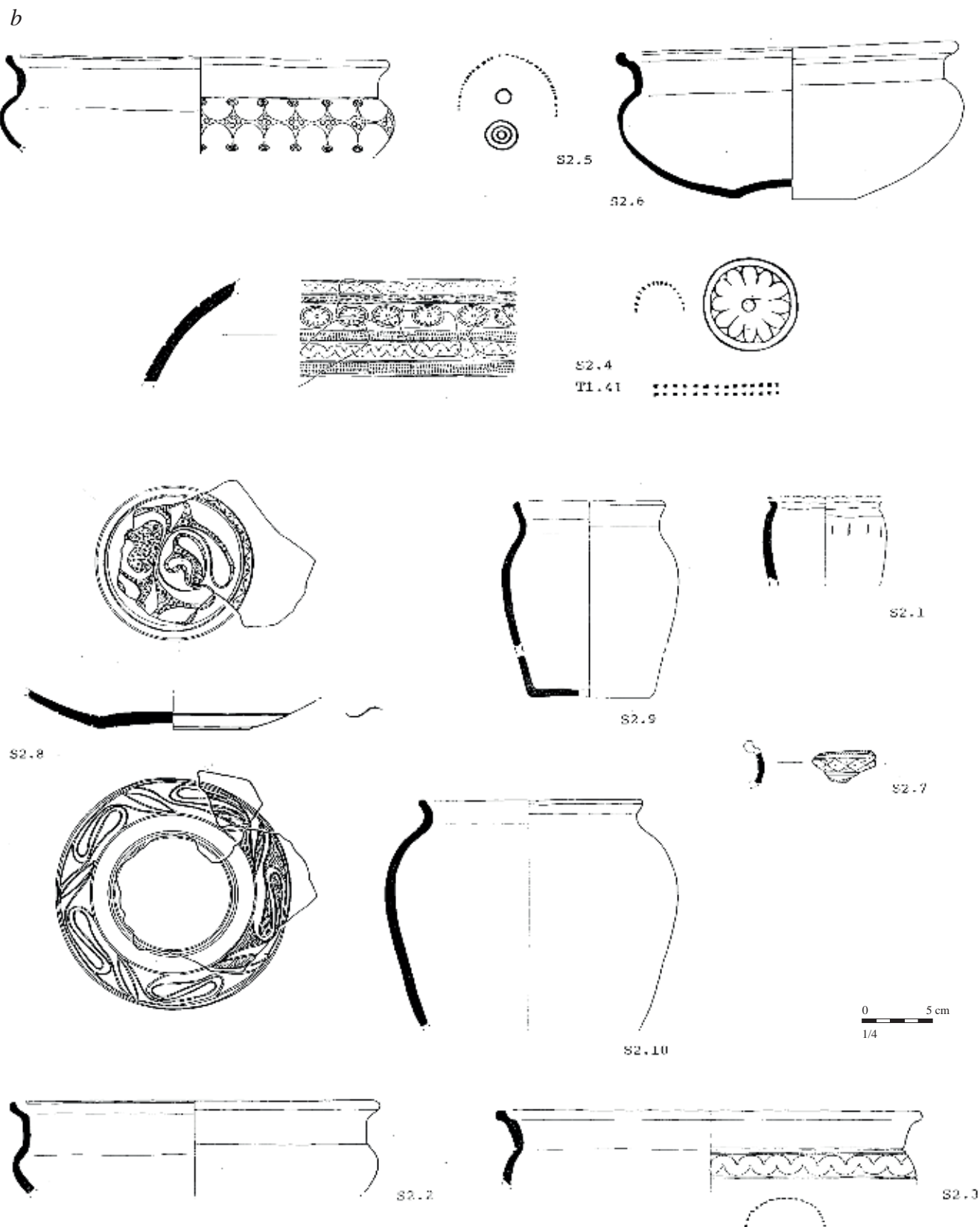

Mobilier issu des comblements liés à l'abandon de la structure (hors salle S2).

D'après Le Goff, 1992, pl. 25 à 28

Situation géographique et contexte géologique

Département	Finistère (29)	Lieu-dit IGN	Rugolva (?)
Commune	Primelin	Autre toponyme utilisé	Parc Rugolven
Coordonnées Lambert II étendu		Position topographique	Indéterminé
X =	82085	Y =	2359645
Altitude NGF (m) ?		Nature du substrat	Indéterminé
		Compacité du substrat	Indéterminé
Références cadastrales (2014)		Section ?	Parcelle ?

Découverte, interventions et enregistrement

N° EA Patriarche Aucun

Intervention(s) sur la structure étudiée	N° de la structure
Année de découverte 1888	Opération(s) liée(s)
Type(s) d'intervention(s) Exploration sommaire	

Bibliographie

Châtellier, 1888 - CHÂTELLIER (DU) P., "Grotte sépulcrale artificielle de Parc-Rugolven, en Primelin (Finistère)", *Matériaux pour l'Histoire primitive et naturelle de l'Homme*, t. V, 1888, p. 161-165.

Cabanillas de la Torre, en préparation - CABANILLAS DE LA TORRE G., *Identités et fonctions de l'art celtique. Les décors estampés sur céramique de la façade atlantique dans leur contexte européen*, thèse de doctorat, Université de Paris 1, en préparation.

Contexte archéologique

Contexte renseigné ? non

Habitat rattaché

- Habitat Voie protohistorique Enclos ou fossés non datés Meule
 Espace funéraire Autre architecture souterraine Tessons de céramique Fragments d'argile cuite
 Stèle Ensemble de structures mal défini Dépôt de haches à douille

Structures en lien direct avec l'architecture souterraine Fossé Habitation probable Ensemble de trous de poteaux**Architecture de la structure**

Plan relevé ? schéma

Structure connue dans son ensemble ? oui ?

Surface totale (m ²) ?	Longueur développée (m)	4,20+	Nombre d'accès	1 ?
Surface utilisable (m ²) ?	Type d'architecture	4	Nombre de salles distinctes	1 ?

Souterrain composé d'un accès oblique A1 débouchant sur une salle S1 par une chatière P1. Au fond de l'accès, à l'entrée de la salle, reposait une dalle longue de 0,90 m et large de 0,38 m, placée à l'horizontale ; il est impossible de préciser si cette dalle servait de seuil, ou si elle a été rapportée lors de l'abandon du puits. Sur cette dalle était dressée une autre pierre plate, d'environ 0,40 m de côté, qui obturait la chatière P1. D'après P. du Châtellier, le souterrain se limite à ces éléments. Il ne précise pas si l'accès a été creusé en sape ou verticalement, depuis la surface.

Complements, mobiliers et datations

Types de mobiliers et vestiges pouvant être attribués à l'âge du Fer, découverts dans la structure

- | | | | |
|---|--|--|--|
| <input type="checkbox"/> Aucun (non fouillé) | <input type="checkbox"/> Élément lié à la prod. de sel | <input type="checkbox"/> Meule complète ou fragmentée | <input type="checkbox"/> Outillage lithique (silex taillé, perceur...) |
| <input type="checkbox"/> Aucun (vide) | <input type="checkbox"/> Fragment de bois | <input type="checkbox"/> Objet de parure métallique | <input type="checkbox"/> Peson |
| <input checked="" type="checkbox"/> Céramique | <input type="checkbox"/> Fgmt de TC avec empreinte de clayonnage | <input type="checkbox"/> Objet de parure non métallique | <input type="checkbox"/> Plaque foyère |
| <input checked="" type="checkbox"/> Charbon | <input type="checkbox"/> Fragment de terre cuite indéterminé | <input checked="" type="checkbox"/> Objet en fer | <input type="checkbox"/> Résidu d'activité métallurgique |
| <input type="checkbox"/> Chenet | <input type="checkbox"/> Fusaïole | <input type="checkbox"/> Ossement de faune | <input type="checkbox"/> Stèle |
| <input type="checkbox"/> Coquillage | <input type="checkbox"/> Hache à douille en alliage cuivreux | <input type="checkbox"/> Ossement humain | <input type="checkbox"/> Reste carpologique |
| <input type="checkbox"/> Creuset | <input type="checkbox"/> Hache lithique polie | <input checked="" type="checkbox"/> Ossement indéterminé | |

Complements et mobiliers liés à l'utilisation de la structure

Vestige daté par ¹⁴CDatation ¹⁴C

Datation des mobiliers liés à l'utilisation

Borne inférieure

Borne supérieure

Fiable ? oui

Complements et mobiliers liés à l'abandon de la structure

La chatière P1 a manifestement été obturée à l'aide des deux dalles lors de l'abandon, mais il est possible que la dalle horizontale ait été déposée dès l'utilisation du souterrain, afin de former un seuil. L'accès A1 a été comblée à l'aide de terre dans laquelle ont été observés, dans la partie supérieure, des tessons décrits comme romains par P. du Châtellier.

Vestige daté par ¹⁴CDatation ¹⁴C

Datation des mobiliers liés à l'abandon

Borne inférieure

Borne supérieure

Fiable ? oui

Complements et mobiliers postérieurs à l'abandon de la structure

Complements et mobiliers non rattachés à une phase précise

L'intérieur de la salle S1 était comblé, sur 0,30 à 0,40 m, par de la terre charbonneuse mêlée à des fragments d'os, des morceaux d'objets en fer et des tessons, dont l'un est orné de motifs estampés et peut être attribué au III^e s. avant n. è. (Cabanillas de la Torre, en préparation).

Datation des mobiliers non rattachés à une phase précise

Borne inférieure 300

Borne supérieure 200

Fiable ? oui

Interprétation de la structure Souterrain

Fiabilité A2

Remarques Souterrain de l'âge du Fer avéré. Seule une partie a été observée par P. du Châtellier ?

Documents complémentaires

N°	1	2	3	4	L	l	H rel.	H res.	Aménagements	Surf.	Surf. utile
A1	2	0	0		4,00	0,50	2,00			?	
S1	1	1	2	0	1,20	1,10	0,90			?	?
P1	1	1	0	1	?	0,35	0,40			?	
St					5,20?					?	?

Décomposition de la structure en éléments constitutifs

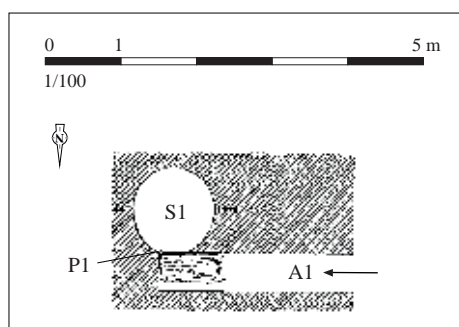

Relevé normalisé de la structure. DAO S. Bossard, d'après Châtellier, 1888, p. 162, fig. 92



sans échelle

Tessons provenant du comblement de la salle S1. In Châtellier, 1888, p. 164, fig. 93

Situation géographique et contexte géologique			
Département	Côtes-d'Armor (22)	Lieu-dit IGN	Le Bec
Commune	Quemper-Guézennec	Autre toponyme utilisé	Keroas Sec'h
Coordonnées Lambert II étendu		Position topographique	Versant
X = 200567	Y = 2425669	Nature du substrat	Indéterminé
Altitude NGF (m) 67		Compacité du substrat	Indéterminé
Références cadastrales (2014)	Section B	Parcelle	1129 ?

Découverte, interventions et enregistrement		N° EA Patriarche	22 256 0001
Intervention(s) sur la structure étudiée		N° de la structure	
Année de découverte	1976	Opération(s) liée(s)	
Type(s) d'intervention(s)	Description sommaire		
Bibliographie			
Documentation du SRA Bretagne.			

Contexte archéologique		Contexte renseigné ?	non	Habitat rattaché
<input type="checkbox"/> Habitat	<input type="checkbox"/> Voie protohistorique	<input type="checkbox"/> Enclos ou fossés non datés	<input type="checkbox"/> Meule	
<input type="checkbox"/> Espace funéraire	<input type="checkbox"/> Autre architecture souterraine	<input type="checkbox"/> Tessons de céramique	<input type="checkbox"/> Fragments d'argile cuite	
<input type="checkbox"/> Stèle	<input type="checkbox"/> Ensemble de structures mal défini	<input type="checkbox"/> Dépôt de haches à douille		
Structures en lien direct avec l'architecture souterraine <input type="checkbox"/> Fossé <input type="checkbox"/> Habitation probable <input type="checkbox"/> Ensemble de trous de poteaux				

Architecture de la structure		Plan relevé ?	non	Structure connue dans son ensemble ?	non
Surface totale (m ²)	Longueur développée (m)	Nombre d'accès			
Surface utilisable (m ²)	Type d'architecture	Nombre de salles distinctes			
Souterrain composé d'au moins une salle hémisphérique.					

Complements, mobiliers et datations			
Types de mobiliers et vestiges pouvant être attribués à l'âge du Fer, découverts dans la structure			
<input checked="" type="checkbox"/> Aucun (non fouillé)	<input type="checkbox"/> Élément lié à la prod. de sel	<input type="checkbox"/> Meule complète ou fragmentée	<input type="checkbox"/> Outillage lithique (silex taillé, perceur...)
<input type="checkbox"/> Aucun (vide)	<input type="checkbox"/> Fragment de bois	<input type="checkbox"/> Objet de parure métallique	<input type="checkbox"/> Peson
<input type="checkbox"/> Céramique	<input type="checkbox"/> Fgmt de TC avec empreinte de clayonnage	<input type="checkbox"/> Objet de parure non métallique	<input type="checkbox"/> Plaque foyère
<input type="checkbox"/> Charbon	<input type="checkbox"/> Fragment de terre cuite indéterminé	<input type="checkbox"/> Objet en fer	<input type="checkbox"/> Résidu d'activité métallurgique
<input type="checkbox"/> Chenet	<input type="checkbox"/> Fusaïole	<input type="checkbox"/> Ossement de faune	<input type="checkbox"/> Stèle
<input type="checkbox"/> Coquillage	<input type="checkbox"/> Hache à douille en alliage cuivreux	<input type="checkbox"/> Ossement humain	<input type="checkbox"/> Reste carpologique
<input type="checkbox"/> Creuset	<input type="checkbox"/> Hache lithique polie	<input type="checkbox"/> Ossement indéterminé	
Complements et mobiliers liés à l'utilisation de la structure			
Vestige daté par ¹⁴ C		Datation ¹⁴ C	
Datation des mobiliers liés à l'utilisation	Borne inférieure	Borne supérieure	Fiable ? <input type="checkbox"/> oui
Complements et mobiliers liés à l'abandon de la structure			
Vestige daté par ¹⁴ C		Datation ¹⁴ C	
Datation des mobiliers liés à l'abandon	Borne inférieure	Borne supérieure	Fiable ? <input type="checkbox"/> oui
Complements et mobiliers postérieurs à l'abandon de la structure			
Complements et mobiliers non rattachés à une phase précise			
Datation des mobiliers non rattachés à une phase précise		Borne inférieure	Borne supérieure
			Fiable ? <input type="checkbox"/> oui
Interprétation de la structure	Souterrain	Fiabilité	D
Remarques	Souterrain non daté.		

Situation géographique et contexte géologique			
Département	Finistère (29)	Lieu-dit IGN	Kericuff
Commune	Querrien	Autre toponyme utilisé	
Coordonnées Lambert II étendu		Position topographique	Rebord
X = 159200	Y = 2344750	Nature du substrat	Granite
Altitude NGF (m)	123	Compacité du substrat	
Références cadastrales (2014)	Section L	Parcelle	710

Découverte, interventions et enregistrement		N° EA Patriarche	29 230 0001
Intervention(s) sur la structure étudiée		N° de la structure	
Année de découverte	1974	Opération(s) liée(s)	296 / LECERF Yannick / SU / 1 / 1974
Type(s) d'intervention(s)	Fouille de la structure		
Bibliographie			
<p>Lecerf, 1978 - LECERF Y., "Kericuff en Querrien (Finistère)", in GIOT P.-R. LECERF Y., LECORNEC J., LE ROUX C.-T., <i>Souterrains armoricains de l'âge du Fer</i>, Rennes, laboratoire "Anthropologie - Préhistoire - Protohistoire - Quaternaire armoricains", 1978, p. 98-103.</p> <p>Cherel et al., à paraître - CHEREL A.-F., MENEZ Y., LIERVILLE O., "Les céramiques gauloises en Bretagne. Évolution des formes et des décors entre le VI^e et I^{er} siècle avant notre ère", à paraître.</p>			

Contexte archéologique		Contexte renseigné ?	non	Habitat rattaché
<input type="checkbox"/> Habitat	<input type="checkbox"/> Voie protohistorique	<input type="checkbox"/> Enclous ou fossés non datés	<input type="checkbox"/> Meule	
<input type="checkbox"/> Espace funéraire	<input type="checkbox"/> Autre architecture souterraine	<input type="checkbox"/> Tessons de céramique	<input type="checkbox"/> Fragments d'argile cuite	
<input type="checkbox"/> Stèle	<input type="checkbox"/> Ensemble de structures mal défini	<input type="checkbox"/> Dépôt de haches à douille		
Structures en lien direct avec l'architecture souterraine <input type="checkbox"/> Fossé <input type="checkbox"/> Habitation probable <input type="checkbox"/> Ensemble de trous de poteaux				

Architecture de la structure		Plan relevé ?	oui	Structure connue dans son ensemble ?	oui
Surface totale (m ²)	10,50	Longueur développée (m)	9,50	Nombre d'accès	1
Surface utilisable (m ²)	8,60	Type d'architecture	1113	Nombre de salles distinctes	3
Souterrain composé d'un puits d'accès A1 desservant trois salles, S1 à S3, communiquant par des chatières étroites P1 à P3. Le plan général du souterrain est coudé.					

Comblements, mobiliers et datations

Types de mobiliers et vestiges pouvant être attribués à l'âge du Fer, découverts dans la structure

- | | | | |
|---|--|--|---|
| <input type="checkbox"/> Aucun (non fouillé) | <input type="checkbox"/> Élément lié à la prod. de sel | <input checked="" type="checkbox"/> Meule complète ou fragmentée | <input checked="" type="checkbox"/> Outillage lithique (silex taillé, perceur...) |
| <input type="checkbox"/> Aucun (vide) | <input type="checkbox"/> Fragment de bois | <input type="checkbox"/> Objet de parure métallique | <input checked="" type="checkbox"/> Peson |
| <input checked="" type="checkbox"/> Céramique | <input type="checkbox"/> Fgmt de TC avec empreinte de clayonnage | <input type="checkbox"/> Objet de parure non métallique | <input type="checkbox"/> Plaque foyère |
| <input type="checkbox"/> Charbon | <input type="checkbox"/> Fragment de terre cuite indéterminé | <input type="checkbox"/> Objet en fer | <input type="checkbox"/> Résidu d'activité métallurgique |
| <input type="checkbox"/> Chenet | <input checked="" type="checkbox"/> Fusaïole | <input type="checkbox"/> Ossement de faune | <input type="checkbox"/> Stèle |
| <input type="checkbox"/> Coquillage | <input type="checkbox"/> Hache à douille en alliage cuivreux | <input type="checkbox"/> Ossement humain | <input type="checkbox"/> Reste carpologique |
| <input type="checkbox"/> Creuset | <input type="checkbox"/> Hache lithique polie | <input type="checkbox"/> Ossement indéterminé | |

Comblements et mobiliers liés à l'utilisation de la structure

Vestige daté par ¹⁴CDatation ¹⁴C

Datation des mobiliers liés à l'utilisation

Borne inférieure

Borne supérieure

Fiable ?

 oui

Comblements et mobiliers liés à l'abandon de la structure

Le puits d'accès a été obturé à l'aide d'un remblai de terre brune et de blocs de pierre, étalé à l'entrée de la salle S1. Ce comblement a livré des tessons, deux fusaïoles en terre cuite, des outils en pierre (brunissoirs, perceurs), deux pesons en terre cuite et un fragment de meule dormante en roche locale. Le mobilier céramique a été attribué au second quart du V^e s. avant n. è. (Cherel *et al.*, à paraître) - il n'a pas été possible de reproduire ici les dessins de ce mobilier.

Vestige daté par ¹⁴CDatation ¹⁴C

Datation des mobiliers liés à l'abandon

Borne inférieure 475

Borne supérieure 450

Fiable ?

 oui

Comblements et mobiliers postérieurs à l'abandon de la structure

Une couche d'arène recouvrait le sol des salles ; elle résulte de l'effritement progressif des parois et des plafonds.

Comblements et mobiliers non rattachés à une phase précise

Datation des mobiliers non rattachés à une phase précise

Borne inférieure

Borne supérieure

Fiable ?

 oui

Interprétation de la structure Souterrain

Fiabilité A2

Remarques Souterrain de l'âge du Fer avéré.

Documents complémentaires

N°	1	2	3	4	L	l	H rel.	H res.	Aménagements	Surf.	Surf. utile
A1	1	1	0		1,20	1,10	2,20			1,05	
S1	1	1	1	0	1,95	1,25	1,10			2,10	2,10
S2	1	1	1	0	2,55	1,40	1,20			3,00	3,00
S3	1	1	1	0	2,45	1,80	1,20			3,50	3,50
P1	1	1	3	4	0,15	0,75	0,55	0,55		0,15	
P2	1	1	3	0	0,25	0,40	0,45	0,45		0,20	
P3	1	1	3	0	0,40	0,70	0,45	0,45		0,50	
St					9,50					10,50	8,60

Décomposition de la structure en éléments constitutifs

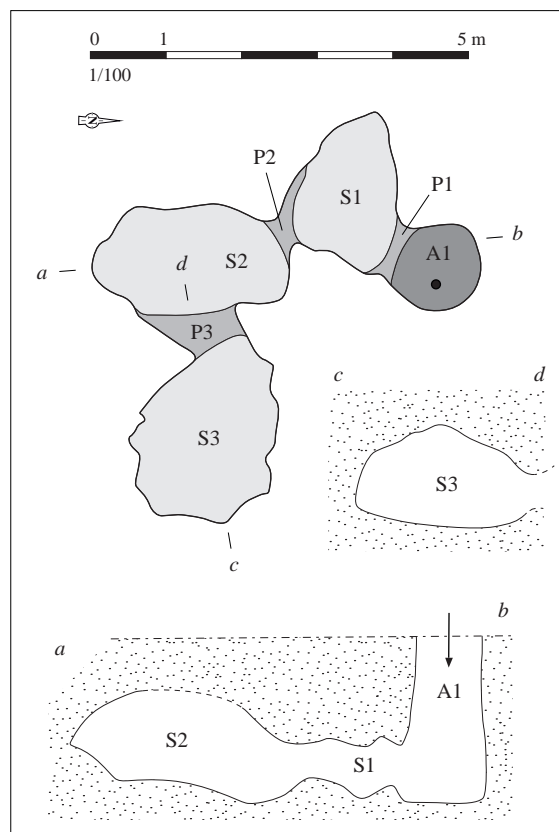

Relevé normalisé de la structure. DAO S. Bossard,
d'après Lecerf, 1978, p. 100

Situation géographique et contexte géologique

Département	Finistère (29)	Lieu-dit IGN	Restorn
Commune	Querrien	Autre toponyme utilisé	
Coordonnées Lambert II étendu		Position topographique	Rebord
X =	159915	Y =	2341580
Altitude NGF (m)		Nature du substrat	Granite
84		Compacité du substrat	Altéré en surface
Références cadastrales (2014)		Section	I
		Parcelle	190

Découverte, interventions et enregistrement

N° EA Patriarche

Aucun

Intervention(s) sur la structure étudiée	N° de la structure
Année de découverte	2001
Type(s) d'intervention(s)	Relevé
	Opération(s) liée(s)

Bibliographie

Le Goffic, 2001 - LE GOFFIC M., "Notices d'archéologie finistérienne (année 2001)", BSAF, t. CXXX, 2001, p. 84-86.

Contexte archéologique

Contexte renseigné ? non

Habitat rattaché

- Habitat Voie protohistorique Enclos ou fossés non datés Meule
 Espace funéraire Autre architecture souterraine Tessons de céramique Fragments d'argile cuite
 Stèle Ensemble de structures mal défini Dépôt de haches à douille

Structures en lien direct avec l'architecture souterraine Fossé Habitation probable Ensemble de trous de poteaux

Architecture de la structure

Plan relevé ? oui

Structure connue dans son ensemble ? non

Surface totale (m ²)	7,85+	Longueur développée (m)	6,50+	Nombre d'accès	1+
Surface utilisable (m ²)	6,85+	Type d'architecture	1112	Nombre de salles distinctes	2+

Souterrain composé d'au moins un puits d'accès A1, débouchant à l'intérieur d'une salle S1, et d'une salle S2, communiquant avec la première à l'aide d'une chatière P1. Dans la paroi septentrionale de la salle S1, prend naissance un boyau étroit P2, qui était comblé lors de la découverte, et n'a pas été exploré.

Complements, mobiliers et datations

Types de mobiliers et vestiges pouvant être attribués à l'âge du Fer, découverts dans la structure

- | | | | |
|---|--|---|--|
| <input checked="" type="checkbox"/> Aucun (non fouillé) | <input type="checkbox"/> Élément lié à la prod. de sel | <input type="checkbox"/> Meule complète ou fragmentée | <input type="checkbox"/> Outillage lithique (silex taillé, percuteur...) |
| <input type="checkbox"/> Aucun (vide) | <input type="checkbox"/> Fragment de bois | <input type="checkbox"/> Objet de parure métallique | <input type="checkbox"/> Peson |
| <input type="checkbox"/> Céramique | <input type="checkbox"/> Fgmt de TC avec empreinte de clayonnage | <input type="checkbox"/> Objet de parure non métallique | <input type="checkbox"/> Plaque foyère |
| <input type="checkbox"/> Charbon | <input type="checkbox"/> Fragment de terre cuite indéterminé | <input type="checkbox"/> Objet en fer | <input type="checkbox"/> Résidu d'activité métallurgique |
| <input type="checkbox"/> Chenet | <input type="checkbox"/> Fusaïole | <input type="checkbox"/> Ossement de faune | <input type="checkbox"/> Stèle |
| <input type="checkbox"/> Coquillage | <input type="checkbox"/> Hache à douille en alliage cuivreux | <input type="checkbox"/> Ossement humain | <input type="checkbox"/> Reste carpologique |
| <input type="checkbox"/> Creuset | <input type="checkbox"/> Hache lithique polie | <input type="checkbox"/> Ossement indéterminé | |

Complements et mobiliers liés à l'utilisation de la structure

Vestige daté par ¹⁴CDatation ¹⁴C

Datation des mobiliers liés à l'utilisation

Borne inférieure

Borne supérieure

Fiable ?

 oui

Complements et mobiliers liés à l'abandon de la structure

Vestige daté par ¹⁴CDatation ¹⁴C

Datation des mobiliers liés à l'abandon

Borne inférieure

Borne supérieure

Fiable ?

 oui

Complements et mobiliers postérieurs à l'abandon de la structure

Complements et mobiliers non rattachés à une phase précise

Le puits A1 a été obturé à l'aide d'un bloc de pierre en surface ; il a pu servir uniquement lors du creusement du souterrain et avoir été obturé par la suite, à condition qu'un autre puits permettait d'accéder au souterrain.

Datation des mobiliers non rattachés à une phase précise

Borne inférieure

Borne supérieure

Fiable ?

 oui

Interprétation de la structure Souterrain

Fiabilité B

Remarques Souterrain rattaché à l'âge du Fer, d'après l'architecture de la structure.

Documents complémentaires

N°	1	2	3	4	L	l	H rel.	H res.	Aménagements	Surf.	Surf. utile
A1	1	1	0		1,00	1,00	2,20			0,75	
S1	1	1	2	0	2,60	1,80	1,30			3,90	3,90
S2	1	1	2	0	2,15	1,60	1,50			2,95	2,95
P1	1	1	3	2	0,55	0,40	0,55	0,55		0,25	
P2	1	2	0	0	1,00+	0,45	?	?		?	
St					6,50+					7,85+	6,85+

Décomposition de la structure en éléments constitutifs

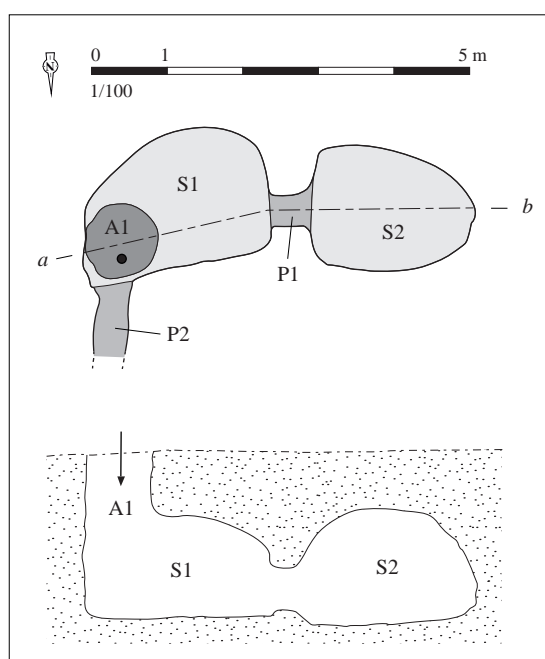

Relevé normalisé de la structure. DAO S. Bossard,
d'après Le Goffic, 2001, p. 85, fig. 11

Situation géographique et contexte géologique			
Département	Côtes-d'Armor (22)	Lieu-dit IGN	Grohan
Commune	Quesoy	Autre toponyme utilisé	La Tieulée
Coordonnées Lambert II étendu		Position topographique	Replat
X = 229287	Y = 2394360	Nature du substrat	Filon d'aplite
Altitude NGF (m)	100	Compacité du substrat	Compact
Références cadastrales (2014)	Section ZD	Parcelle	168 ; 169

Découverte, interventions et enregistrement		N° EA Patriarche	22 258 0010
Intervention(s) sur la structure étudiée		N° de la structure	
Année de découverte	1961	Opération(s) liée(s)	
Type(s) d'intervention(s)	Fouille partielle de la structure		
Bibliographie			
<p>Guyader, 1969 - GUYADER Y., "Fouille d'un souterrain de l'âge du Fer à Grohan en Quesoy (Côtes-du-Nord)", <i>AB</i>, t. 76, n° 1, 1969, p. 61-84.</p> <p>Giot, 1990 - GIOT P.-R., "Souterrains et habitats à l'âge du Fer en Armorique", in DUVAL A., LE BIHAN J.-P., MENEZ Y. éd., <i>Les Gaulois d'Armorique, la fin de l'âge du Fer en Europe tempérée</i>, actes du 12e colloque de l'AFEAF, Quimper, <i>RAO</i>, supplément n° 3, 1990, p. 56.</p> <p>Cherel et al., à paraître - CHEREL A.-F., MENEZ Y., LIERVILLE O., "Les céramiques gauloises en Bretagne. Évolution des formes et des décors entre le VI^e et I^{er} siècle avant notre ère", à paraître.</p>			

Contexte archéologique		Contexte renseigné ?	oui	Habitat rattaché	
<input type="checkbox"/> Habitat	<input type="checkbox"/> Voie protohistorique	<input checked="" type="checkbox"/>	Encls ou fossés non datés	<input type="checkbox"/> Meule	
<input type="checkbox"/> Espace funéraire	<input type="checkbox"/> Autre architecture souterraine	<input type="checkbox"/>	Tessons de céramique	<input type="checkbox"/> Fragments d'argile cuite	
<input type="checkbox"/> Stèle	<input type="checkbox"/> Ensemble de structures mal défini	<input type="checkbox"/>	Dépôt de haches à douille		
<p>P.-R. Giot indique que des fossés ont été recoupés par un sondage orienté par une prospection géophysique et aérienne, effectué à proximité du souterrain (Giot, 1990, p. 56).</p>					
Structures en lien direct avec l'architecture souterraine					
<input type="checkbox"/>	Fossé	<input type="checkbox"/>	Habitation probable	<input type="checkbox"/>	Ensemble de trous de poteaux

Architecture de la structure		Plan relevé ?	oui	Structure connue dans son ensemble ?	non
Surface totale (m ²)	13,75+	Longueur développée (m)	13,00+	Nombre d'accès	2 ?
Surface utilisable (m ²)	10,85	Type d'architecture	112	Nombre de salles distinctes	3
<p>Souterrain composé d'un puits d'accès A1 localisé à une extrémité d'un boyau au contour irrégulier. Un probable puits d'accès ou de creusement A2 devait exister à l'autre extrémité du boyau, moins profond, mais il n'a été identifié que peu avant la fin de l'opération archéologique, et son remplissage n'a pas été fouillé. Y. Guyader écrit qu'il considèrerait, lors de la fouille et avant qu'il ne repère l'accès A2, l'extrémité nord-est de la salle S3 comme un second accès, où s'était produit l'effondrement qui a été à l'origine de la découverte. Néanmoins, le remplissage de cette partie du souterrain, qui ne s'élève pas jusqu'à la surface mais jusqu'à mi hauteur de la pièce, indique qu'il ne s'agissait probablement pas d'un accès, mais que les comblements peuvent correspondre à l'étalement des remblais du puits A2, situé juste au nord. Le boyau peut être divisé en trois salles, séparées non pas par des chatières, mais par deux murets élevés à l'aide de blocs de pierre, probablement extraits lors du creusement du souterrains, liés à l'argile. Le passage P1 a été laissé en réserve le long de la paroi est du boyau, alors que le passage P2 est centré, grâce à l'élévation d'un muret de part et d'autre du passage. Les murets ne s'élèvent pas jusqu'au plafond, et la volonté de créer des passages étroits (environ 0,40 m de large) et non alignés est manifeste.</p>					

Comblements, mobiliers et datations			
Types de mobiliers et vestiges pouvant être attribués à l'âge du Fer, découverts dans la structure			
<input type="checkbox"/> Aucun (non fouillé)	<input type="checkbox"/> Élément lié à la prod. de sel	<input type="checkbox"/> Meule complète ou fragmentée	<input checked="" type="checkbox"/> Outillage lithique (silex taillé, perceur...)
<input type="checkbox"/> Aucun (vide)	<input type="checkbox"/> Fragment de bois	<input type="checkbox"/> Objet de parure métallique	<input type="checkbox"/> Peson
<input checked="" type="checkbox"/> Céramique	<input checked="" type="checkbox"/> Fgmt de TC avec empreinte de clayonnage	<input type="checkbox"/> Objet de parure non métallique	<input type="checkbox"/> Plaque foyère
<input checked="" type="checkbox"/> Charbon	<input type="checkbox"/> Fragment de terre cuite indéterminé	<input checked="" type="checkbox"/> Objet en fer	<input checked="" type="checkbox"/> Résidu d'activité métallurgique
<input type="checkbox"/> Chenet	<input type="checkbox"/> Fusaïole	<input checked="" type="checkbox"/> Ossement de faune	<input type="checkbox"/> Stèle
<input type="checkbox"/> Coquillage	<input type="checkbox"/> Hache à douille en alliage cuivreux	<input type="checkbox"/> Ossement humain	<input type="checkbox"/> Reste carpologique
<input type="checkbox"/> Creuset	<input type="checkbox"/> Hache lithique polie	<input type="checkbox"/> Ossement indéterminé	
Comblements et mobiliers liés à l'utilisation de la structure			
<p>Une couche contenant d'abondants charbons de bois et cendres a été observée au fond du puits A1 ; elle a livré des tessons de céramique ainsi que des fragments de différents os d'un petit ruminant (le fouilleur évoque un caprin). Sur cette couche repose une couche de limon et graviers commune à tout le souterrain. Il est possible que ces deux strates renvoient à des niveaux d'occupation.</p>			
Vestige daté par ¹⁴ C		Datation ¹⁴ C	
Datation des mobiliers liés à l'utilisation	Borne inférieure	Borne supérieure	Fiable ? <input type="checkbox"/> oui
Comblements et mobiliers liés à l'abandon de la structure			
<p>Au niveau du puits A1, le bourrage du puits repose sur les deux couches précédemment évoquées. Le fouilleur considère, en raison du dépôt de limon et de gravier présent dans l'ensemble des salles du souterrain et couvrant la couche charbonneuse qui tapisse le fond du puits, qu'un certain temps s'est écoulé entre un premier rejet - la couche charbonneuse - au fond du puits A1 et le comblement définitif par l'obturation des accès. Néanmoins, l'homogénéité du lot céramique issu de ces différentes strates plaide plutôt en faveur d'un rebouchage chronologiquement proche du dépôt de la couche charbonneuse. Le bourrage présente une stratification caractérisée par l'alternance de couche de terre, de pierraille et d'argile jaune, contenant des débris épars de céramique, des fragments d'argile cuite qui étaient marqués, pour certains, de l'empreinte de clayonnages, des scories, des éclats de silex, des fragments d'objets en fer corrodé (dont un outil à douille) et des galets, parfois utilisés.</p> <p>Le comblement de l'extrémité nord-est de la salle S3, correspondant probablement à l'étalement du remplissage du puits d'accès A2, comprenait, sur la couche de limon et graviers, une alternance de couches de petites pierres et de terre, cette dernière provenant peut-être de l'infiltration de terre végétale.</p> <p>Le mobilier céramique renvoie à des productions du premier quart du II^e s. avant n. è. (Cherel <i>et al.</i>, à paraître).</p>			
Vestige daté par ¹⁴ C	Charbons issus de la couche à la base du puits d'accès	Datation ¹⁴ C	GIF-808 : 2290 +/- 100 B.P. / dat. 1969 : 440-240 av. n. è. / dat. 2015 : 753-102 av. n. è. ; 95,4 %
Datation des mobiliers liés à l'abandon	Borne inférieure 200	Borne supérieure 175	Fiable ? <input checked="" type="checkbox"/> oui
Comblements et mobiliers postérieurs à l'abandon de la structure			
Des blocs de pierre détachés de la voûte ont été retrouvés à la surface des comblements de l'ensemble du souterrain.			
Comblements et mobiliers non rattachés à une phase précise			
Datation des mobiliers non rattachés à une phase précise			
Datation des mobiliers non rattachés à une phase précise	Borne inférieure	Borne supérieure	Fiable ? <input type="checkbox"/> oui
Interprétation de la structure	Souterrain		Fiabilité A2
Remarques	Souterrain de l'âge du Fer avéré. Classé monument historique par décret du 4 janvier 1971.		

Documents complémentaires

N°	1	2	3	4	L	l	H rel.	H res.	Aménagements	Surf.	Surf. utile
A1	1	2	0		1,25	1,00	3,20			1,30	
A2	0	0	0		?	?	?	?		?	
S1	1	3	1	0	3,85	1,30	1,40			4,80	4,80
S2	1	3	1	0	1,45	1,45	1,40			2,00	2,00
S3	1	3	1	0	3,35	1,45	1,65			4,05	4,05
P1	3	1	1	3	0,90	0,35	1,40		Muret de pierre sèche	0,80	
P2	3	1	2	3	0,95	0,40	1,30		Muret de pierre sèche	0,30	
P3	1	0	0	0	0,60?	0,70?	?	?		0,50	
St					13,00+					13,75+	10,85

Décomposition de la structure en éléments constitutifs

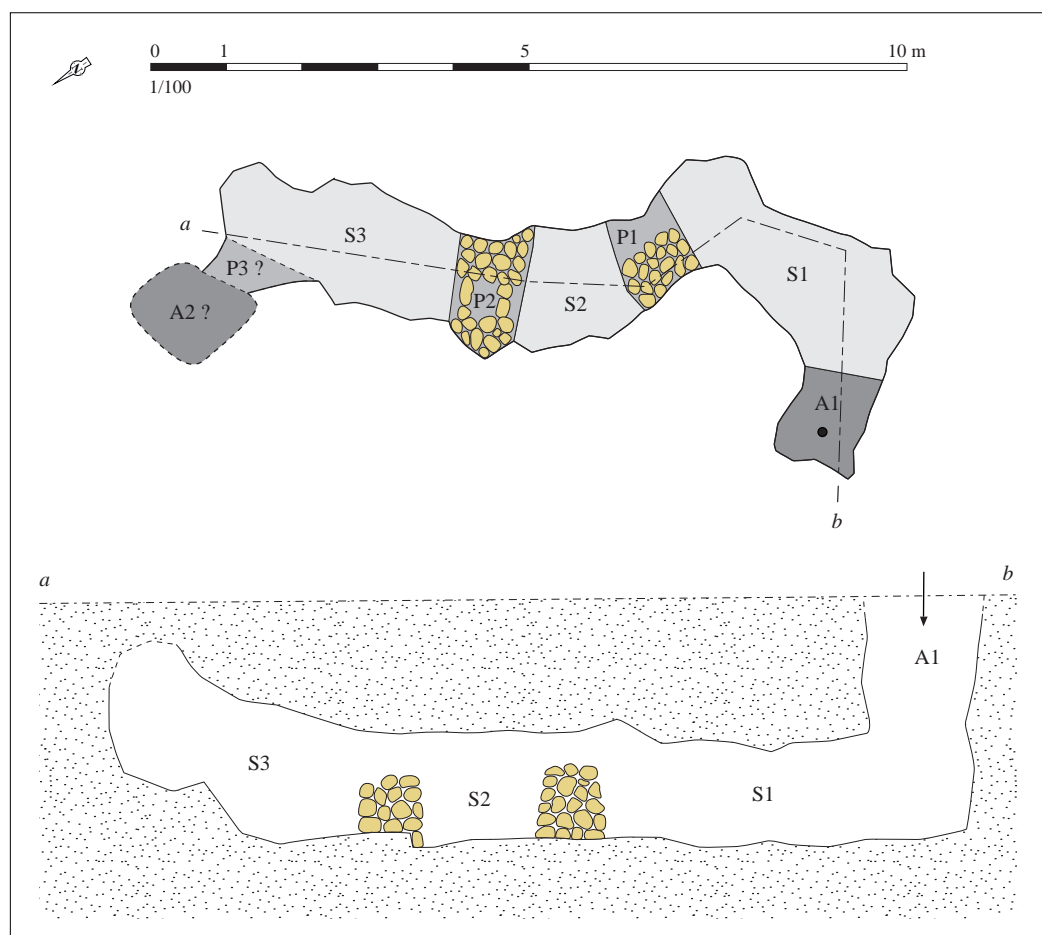

Relevé normalisé de la structure. DAO S. Bossard, d'après Guyader, 1969, p. 64-65, fig. 1 et 2

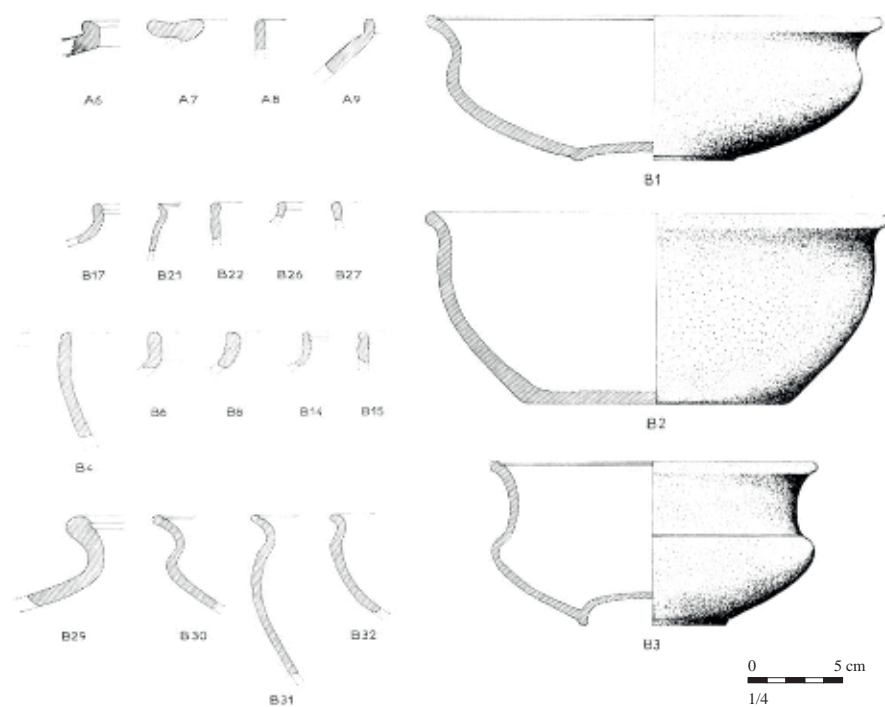

Mobilier issu des comblements liés à l'abandon de la structure. D'après Guyader, 1969, p. 70, fig. 3 et p. 74, fig. 5

Situation géographique et contexte géologique			
Département	Finistère (29)	Lieu-dit IGN	Kergariou
Commune	Quimper	Autre toponyme utilisé	
Coordonnées Lambert II étendu		Position topographique	Versant
X = 120050	Y = 2355413	Nature du substrat	Gneiss
Altitude NGF (m)	58	Compacité du substrat	Compact
Références cadastrales (2014)	Section	ZP	Parcelle Voie

Découverte, interventions et enregistrement		N° EA Patriarche	29 232 0153
Intervention(s) sur la structure étudiée		N° de la structure	16
Année de découverte	2005	Opération(s) liée(s)	- 3007 / MENEZ Yves / SD / 1 / 2005
Type(s) d'intervention(s)	Fouille extensive		
Bibliographie			
<p>Menez et al., 2005 - MENEZ Y., GOMEZ DE SOTO J., DUPRÉ M., <i>Quimper - Finistère. L'habitat de l'âge du Fer de Kergariou</i>, rapport de fouille, Rennes, documentation du SRA Bretagne, 2005, 36 p. [RAP02151]</p> <p>Cherel et al., à paraître - CHEREL A.-F., MENEZ Y., LIEVILLE O., "Les céramiques gauloises en Bretagne. Évolution des formes et des décors entre le VI^e et I^{er} siècle avant notre ère", à paraître.</p>			

Contexte archéologique		Contexte renseigné ?	oui	Habitat rattaché	H9
<input checked="" type="checkbox"/> Habitat	<input type="checkbox"/> Voie protohistorique	<input type="checkbox"/> Enclous ou fossés non datés	<input type="checkbox"/> Meule		
<input type="checkbox"/> Espace funéraire	<input checked="" type="checkbox"/> Autre architecture souterraine	<input type="checkbox"/> Tessons de céramique	<input type="checkbox"/> Fragments d'argile cuite		
<input type="checkbox"/> Stèle	<input type="checkbox"/> Ensemble de structures mal défini	<input type="checkbox"/> Dépôt de haches à douille			
Habitat partiellement documenté par un diagnostic et une fouille programmée.					
Structures en lien direct avec l'architecture souterraine <input type="checkbox"/> Fossé <input type="checkbox"/> Habitation probable <input type="checkbox"/> Ensemble de trous de poteaux					

Architecture de la structure		Plan relevé ?	oui	Structure connue dans son ensemble ?	oui
Surface totale (m ²)	14,40	Longueur développée (m)	12,00	Nombre d'accès	1
Surface utilisable (m ²)	13,75	Type d'architecture	22	Nombre de salles distinctes	1
<p>Structure composée d'un accès A1 et d'une salle S1. L'entrée est dotée d'une marche frustrée formée par une entaille semi-circulaire. Celle-ci est aménagée en amont d'une longue fosse S1 rectangulaire, creusée dans le substrat sur une profondeur moyenne de 1,20 m. Au débouché de l'accès, quatre ancrages de poteaux entaillent le fond de la structure, à raison de deux le long de chaque paroi, très rapprochés - témoignant peut-être d'une réfection. Ils ont peut-être encadré un système de porte fermant la structure. Trois autres trous de poteaux, dont deux sont situés en vis-à-vis, ont été creusés dans la première moitié de la salle. La fouille jusqu'au fond de la structure a été limitée aux sept premiers mètres, en partant de l'accès ; d'autres ancrages ont pu exister, plus en avant dans la salle, mais n'ont pas été repérés. Certaines entailles, qui se poursuivent verticalement sur les parois, montrent que les poteaux émergeaient de la fosse et de devaient supporter une couverture artificielle. Entre les quatre poteaux disposés à l'entrée, une fosse de plan quadrangulaire, profonde de 0,10 à 0,30 m, a été creusée.</p> <p>La structure est incluse pour partie dans le petit enclos d'habitat de Kergariou, l'autre partie dépassant d'environ 4,50 m le tracé de la palissade, qui s'interrompt sur un mètre de part et d'autre du creusement. Y. Menez restitue une butte large de 3,50 m, constituée de pierraille et de terre, extraites notamment lors du creusement de la structure, qui couvrait un plafond en bois soutenu par les poteaux implantés le long des parois. L'intérieur de la structure était probablement couvert d'un boiserie intégral.</p>					

Comblements, mobiliers et datations

Types de mobiliers et vestiges pouvant être attribués à l'âge du Fer, découverts dans la structure

- | | | | |
|---|---|--|---|
| <input type="checkbox"/> Aucun (non fouillé) | <input type="checkbox"/> Élément lié à la prod. de sel | <input type="checkbox"/> Meule complète ou fragmentée | <input checked="" type="checkbox"/> Outillage lithique (silex taillé, perceur...) |
| <input type="checkbox"/> Aucun (vide) | <input type="checkbox"/> Fragment de bois | <input checked="" type="checkbox"/> Objet de parure métallique | <input checked="" type="checkbox"/> Peson |
| <input checked="" type="checkbox"/> Céramique | <input checked="" type="checkbox"/> Fgmt de TC avec empreinte de clayonnage | <input checked="" type="checkbox"/> Objet de parure non métallique | <input type="checkbox"/> Plaque foyère |
| <input checked="" type="checkbox"/> Charbon | <input checked="" type="checkbox"/> Fragment de terre cuite indéterminé | <input checked="" type="checkbox"/> Objet en fer | <input checked="" type="checkbox"/> Résidu d'activité métallurgique |
| <input type="checkbox"/> Chenet | <input type="checkbox"/> Fusaïole | <input type="checkbox"/> Ossement de faune | <input checked="" type="checkbox"/> Stèle |
| <input type="checkbox"/> Coquillage | <input checked="" type="checkbox"/> Hache à douille en alliage cuivreux | <input type="checkbox"/> Ossement humain | <input type="checkbox"/> Reste carpologique |
| <input type="checkbox"/> Creuset | <input type="checkbox"/> Hache lithique polie | <input type="checkbox"/> Ossement indéterminé | |

Comblements et mobiliers liés à l'utilisation de la structure

Une fine couche de terre brune, reposant au contact du gneiss, correspond au sol de la structure. Au contact de ce sol ou dans le comblement de terre brune de la fosse disposée à l'entrée reposait une série d'objets et de fragments d'artefacts métalliques, concentrés dans la fosse et sur son pourtour. Ainsi, quatre haches à douille de type armoricain complètes et 47 fragments du même type, deux courts tronçons de jongs d'objets de parure (bracelets, anneaux de cheville ou torques ?), d'autres fragments indéterminés en alliage cuivreux, un fragment de petit lingot ou surplus de coulée et deux petits résidus de coulée, ainsi qu'une petite plaque en fer ont été identifiés. J. Gomez de Soto interprète ces vestiges dispersés comme résultant de la récupération d'un petit dépôt d'objets métalliques, stocké dans la fosse qui était probablement protégée par une planche ou une autre couverture. Ils ne représenteraient alors qu'une partie du dépôt, laissée sur place et rapidement dispersée après récupération des autres objets.

Vestige daté par ¹⁴CDatation ¹⁴C

Datation des mobiliers liés à l'utilisation

Borne inférieure

Borne supérieure

Fiable ? oui**Comblements et mobiliers liés à l'abandon de la structure**

Une succession de couches de terre, comportant quelques petites pierres, très meubles au contact des parois, recouvre le sol, sur une épaisseur d'environ 0,50 m. Ces strates pourraient correspondre au déversement de terres accumulées en arrière de planches de bois, qui devaient former un boisage recouvrant l'intérieur de la structure, alors retirées ou ayant pourri. La partie supérieure du comblement, également constituée de terre et de pierraille, recelait un fragment de bracelet en lignite orné d'un décor de chevron, deux éclats de silex, un jeton et une probable balle de fronde, des charbons de bois, des fragments d'argile cuite, dont certains issus d'une paroi de clayonnage brûlée, une petite stèle en granite, une hache à douille de type armoricain, ainsi que 403 tessons. Le mobilier céramique a été daté de la seconde moitié du VI^e s. avant n. è. (Cherel *et al.*, à paraître).

Vestige daté par ¹⁴CDatation ¹⁴C

Datation des mobiliers liés à l'abandon

Borne inférieure 550

Borne supérieure 500

Fiable ? oui**Comblements et mobiliers postérieurs à l'abandon de la structure****Comblements et mobiliers non rattachés à une phase précise**

Datation des mobiliers non rattachés à une phase précise

Borne inférieure

Borne supérieure

Fiable ? oui

Interprétation de la structure Architecture semi-enterrée

Fiabilité A1

Remarques Cave boisée de l'âge du Fer, en contexte d'habitat partiellement fouillé.

Documents complémentaires

N°	1	2	3	4	L	l	H rel.	H res.	Aménagements	Surf.	Surf. utile
A1	2	0	1		0,85	1,00	1,25		4 ancrages de poteaux au débouché	0,65	
S1	2	2	3	1	11,00	1,20	1,20		3 trous de poteaux ; fosse	13,75	13,75
St					12,00	12,00				14,40	13,75

Décomposition de la structure en éléments constitutifs

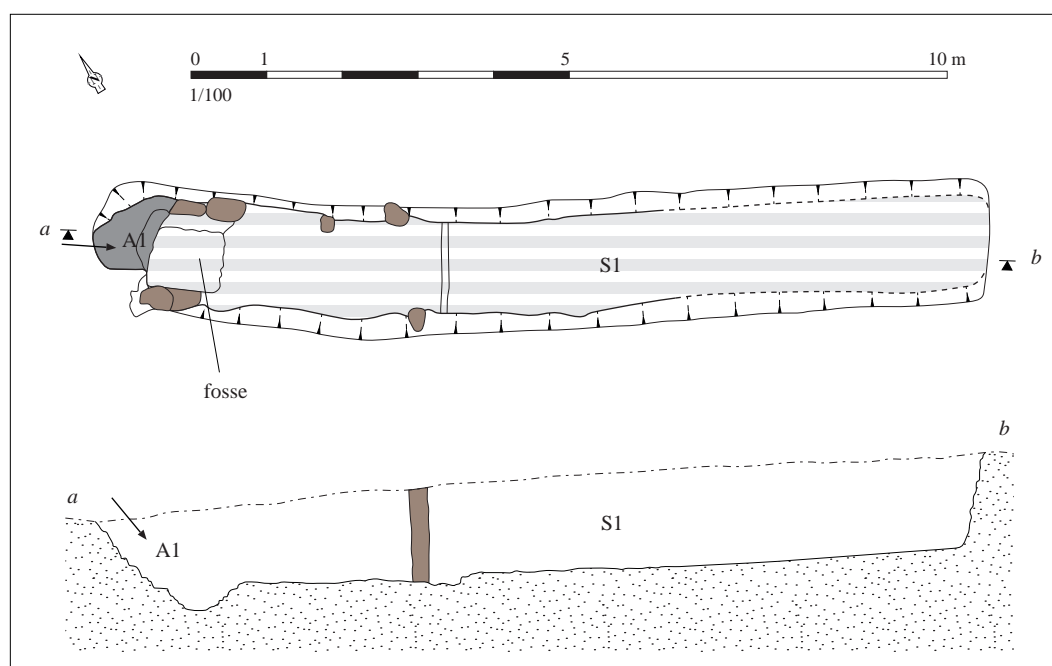

Relevé normalisé de la structure. DAO S. Bossard, d'après Menez et al., 2005, p. 15, fig. 17

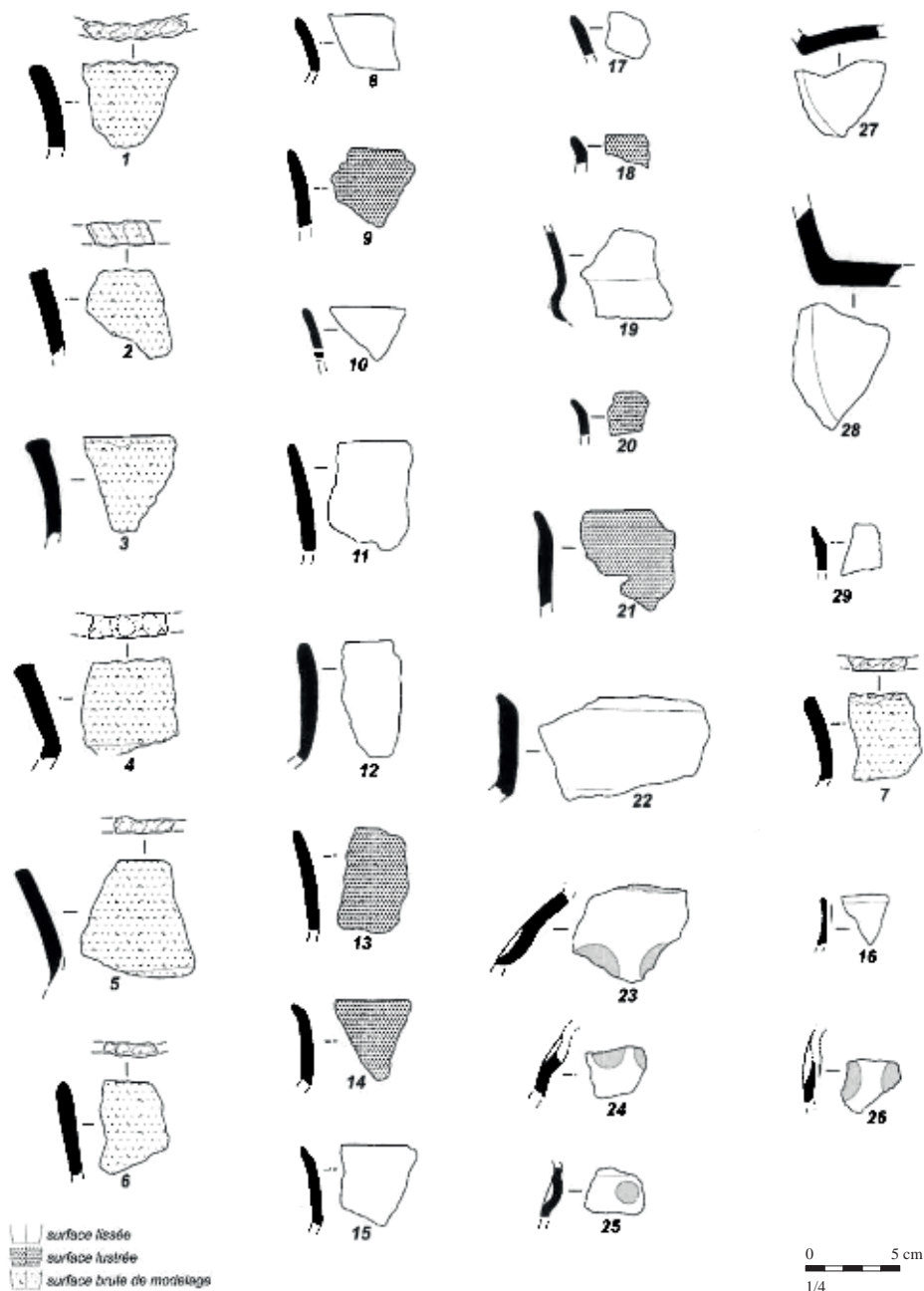

Mobilier issu des comblements liés à l'abandon de la structure. D'après Menez, 2005, p. 27 fig. 27

Situation géographique et contexte géologique			
Département	Finistère (29)	Lieu-dit IGN	Kergariou
Commune	Quimper	Autre toponyme utilisé	
Coordonnées Lambert II étendu		Position topographique	Versant
X = 120050	Y = 2355413	Nature du substrat	Gneiss
Altitude NGF (m)	58	Compacité du substrat	Compact
Références cadastrales (2014)	Section	ZP	Parcelle Voie

Découverte, interventions et enregistrement		N° EA Patriarche	29 232 0153
Intervention(s) sur la structure étudiée		N° de la structure	23 à 26
Année de découverte	2005	Opération(s) liée(s)	- 3007 / MENEZ Yves / SD / 1 / 2005
Type(s) d'intervention(s)	Fouille extensive		
Bibliographie			
<p>Menez et al., 2005 - MENEZ Y., GOMEZ DE SOTO J., DUPRÉ M., <i>Quimper - Finistère. L'habitat de l'âge du Fer de Kergariou</i>, rapport de fouille, Rennes, documentation du SRA Bretagne, 2005, 36 p. [RAP02151]</p> <p>Cherel et al., à paraître - CHEREL A.-F., MENEZ Y., LIERVILLE O., "Les céramiques gauloises en Bretagne. Évolution des formes et des décors entre le VI^e et I^{er} siècle avant notre ère", à paraître.</p>			

Contexte archéologique		Contexte renseigné ?	oui	Habitat rattaché	H9
<input checked="" type="checkbox"/> Habitat	<input type="checkbox"/> Voie protohistorique	<input type="checkbox"/> Enclos ou fossés non datés	<input type="checkbox"/> Meule		
<input type="checkbox"/> Espace funéraire	<input checked="" type="checkbox"/> Autre architecture souterraine	<input type="checkbox"/> Tessons de céramique	<input type="checkbox"/> Fragments d'argile cuite		
<input type="checkbox"/> Stèle	<input type="checkbox"/> Ensemble de structures mal défini	<input type="checkbox"/> Dépôt de haches à douille			
Habitat partiellement documenté par un diagnostic et une fouille programmée.					
Structures en lien direct avec l'architecture souterraine <input type="checkbox"/> Fossé <input type="checkbox"/> Habitation probable <input type="checkbox"/> Ensemble de trous de poteaux					

Architecture de la structure		Plan relevé ?	oui	Structure connue dans son ensemble ?	non
Surface totale (m ²)	13,00 ?	Longueur développée (m)	13,00 ?	Nombre d'accès	2
Surface utilisable (m ²)		Type d'architecture	111	Nombre de salles distinctes	4+
<p>Ce souterrain n'a été que partiellement exploré. Les deux puits d'accès A1 et A2 étaient apparents dès le décapage, ainsi que les comblements superficiels des salles S3 et S4, dont la voûte était effondrée. Les chatières P1, P4 et P5, de même que les salles S1 et S2, qui avaient conservé leur voûte, ont été fouillés en sape jusqu'à 0,30 m, pour éviter tout effondrement. Le plan relevé propose donc une estimation approximative des limites des salles, et il n'est pas impossible que d'autres chambres se soient développées au-delà de chatières creusées à partir d'une des salles observées - à l'exception de la chambre S4, pour laquelle la retombée de la voûte a pu être vérifiée lors de l'opération.</p> <p>Le souterrain se compose donc de deux puits d'accès A1 et A2, et d'un minimum de quatre salles S1 à S4 ; les différents éléments sont reliés par des chatières P1 à P5 plus ou moins profondes et étroites. Les dimensions imposantes du puits A2, et sa proximité singulière avec l'autre puits, soit 1,70 m, soulèvent la question de l'accès principal utilisé lors de l'occupation du site ; il est possible que le puits A2 corresponde originellement à une salle dont la voûte se serait effondrée lors du creusement, et aurait alors été aménagée en puits en retaillant verticalement les parois. En effet, l'épaisseur des voûtes observées au niveau des chatières P2 et P3 n'excédait pas 0,20 m, le risque d'effondrement devait alors être relativement important, malgré la compacité du substrat.</p> <p>La longueur développée du souterrain, en admettant qu'il ne comportait pas d'autre salle que celles renseignées, devait être proche de 13 m, et sa surface pouvait avoisiner 13 m². Les deux puits d'accès et l'ensemble des salles ont été creusés à l'intérieur du petit enclos d'habitat de Kergariou, près de la palissade, au sud.</p>					

Complements, mobiliers et datations			
Types de mobiliers et vestiges pouvant être attribués à l'âge du Fer, découverts dans la structure			
<input type="checkbox"/> Aucun (non fouillé)	<input type="checkbox"/> Élément lié à la prod. de sel	<input type="checkbox"/> Meule complète ou fragmentée	<input checked="" type="checkbox"/> Outillage lithique (silex taillé, perceur...)
<input type="checkbox"/> Aucun (vide)	<input type="checkbox"/> Fragment de bois	<input type="checkbox"/> Objet de parure métallique	<input checked="" type="checkbox"/> Peson
<input checked="" type="checkbox"/> Céramique	<input type="checkbox"/> Fgmt de TC avec empreinte de clayonnage	<input type="checkbox"/> Objet de parure non métallique	<input type="checkbox"/> Plaque foyère
<input checked="" type="checkbox"/> Charbon	<input checked="" type="checkbox"/> Fragment de terre cuite indéterminé	<input type="checkbox"/> Objet en fer	<input type="checkbox"/> Résidu d'activité métallurgique
<input type="checkbox"/> Chenet	<input type="checkbox"/> Fusaïole	<input type="checkbox"/> Ossement de faune	<input type="checkbox"/> Stèle
<input type="checkbox"/> Coquillage	<input checked="" type="checkbox"/> Hache à douille en alliage cuivreux	<input type="checkbox"/> Ossement humain	<input type="checkbox"/> Reste carpologique
<input type="checkbox"/> Creuset	<input type="checkbox"/> Hache lithique polie	<input type="checkbox"/> Ossement indéterminé	
Complements et mobiliers liés à l'utilisation de la structure			
Vestige daté par ¹⁴ C		Datation ¹⁴ C	
Datation des mobiliers liés à l'utilisation	Borne inférieure	Borne supérieure	Fiable ? <input type="checkbox"/> oui
Complements et mobiliers liés à l'abandon de la structure			
<p>Les deux puits ont été comblés par une accumulation de terre noire mêlée de nombreux blocs de gneiss ou de granite, dont certains pesaient une cinquantaine de kilogrammes. En outre, les remblais du puits A2 recelaient des artefacts concentrés dans la partie inférieure de son remplissage : 81 tessons, quatre fragments d'argile cuite, trois pesons de tisserand, un fragment d'affûtoir, une petite tige en fer écrasée à une extrémité, et un fragment de hache à douille de type armoricain. Le mobilier céramique renvoie à des productions de la seconde moitié du VI^e s. avant n. è. (Cherel <i>et al.</i>, à paraître).</p>			
Vestige daté par ¹⁴ C		Datation ¹⁴ C	
Datation des mobiliers liés à l'abandon	Borne inférieure 550	Borne supérieure 500	Fiable ? <input checked="" type="checkbox"/> oui
Complements et mobiliers postérieurs à l'abandon de la structure			
<p>Dans la partie supérieure du comblement du puits A2, un éclat et une lame de silex, qui présente des traces de percussion témoignant de son utilisation comme briquet ou pierre à fusil, peuvent avoir été piégés par le tassement et l'infiltration de la terre meuble parmi les pierres.</p>			
Complements et mobiliers non rattachés à une phase précise			
Datation des mobiliers non rattachés à une phase précise		Borne inférieure	Borne supérieure
			Fiable ? <input type="checkbox"/> oui
Interprétation de la structure	Souterrain	Fiabilité	A1
Remarques	Souterrain de l'âge du Fer, en contexte d'habitat partiellement fouillé.		

Documents complémentaires

N°	1	2	3	4	L	l	H rel.	H res.	Aménagements	Surf.	Surf. utile
A1	1	1	0		1,15	1,05	1,20	1,40		1,00	
A2	1	1	0		1,60	1,45	1,25	1,50		1,75	
S1	1	1	0	0	?	?	?	?		?	?
S2	1	1	0	0	?	?	?	?		?	?
S3	1	1	0	0	?	?	?	?		?	?
S4	1	1	2	0	?	?	?	?		?	?
P1	1	1	1	2	?	0,60	0,80	0,80		?	
P2	1	1	1	2	0,15	0,50	0,90	0,90		?	
P3	1	1	1	2	0,10	0,55	0,90	0,90		?	
P4	1	0	0	0	?	?	?	?		?	
P5	1	0	0	0	?	?	?	?		?	
St					13,00?					13,00 ?	?

Décomposition de la structure en éléments constitutifs

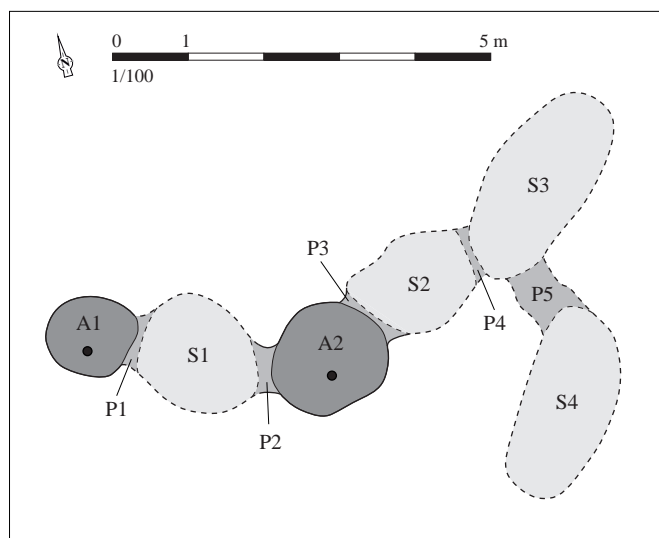

Relevé normalisé de la structure. DAO S. Bossard, d'après Menez et al.,
2005, p. 13, fig. 15

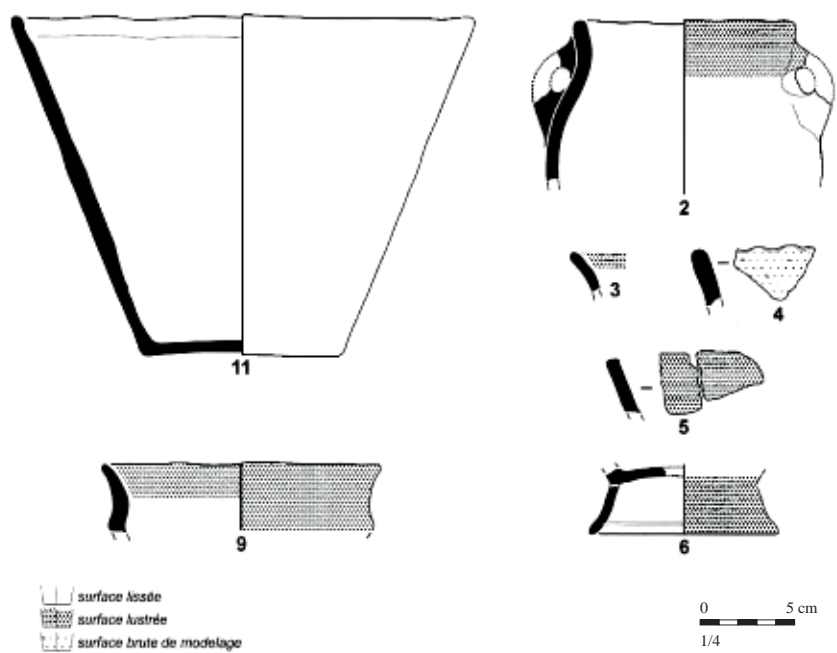

Mobilier issu des comblements liés à l'abandon de la structure. D'après Menez, 2005, p. 14 fig. 16

Situation géographique et contexte géologique			
Département	Finistère (29)	Lieu-dit IGN	Kergariou
Commune	Quimper	Autre toponyme utilisé	
Coordonnées Lambert II étendu		Position topographique	Versant
X = 120050	Y = 2355413	Nature du substrat	Gneiss
Altitude NGF (m)	57	Compacité du substrat	Altération variable
Références cadastrales (2014)	Section	ZP	Parcelle Voie

Découverte, interventions et enregistrement		N° EA Patriarche	29 232 0153
Intervention(s) sur la structure étudiée		N° de la structure	5 à 10 et 40
Année de découverte	2003	Opération(s) liée(s)	- 2572 / ROY Eddie / OPD / / 2003 - 3007 / MENEZ Yves / SD / 1 / 2005
Type(s) d'intervention(s)	Fouille extensive		
Bibliographie			
<p>Menez et al., 2005 - MENEZ Y., GOMEZ DE SOTO J., DUPRÉ M., <i>Quimper - Finistère. L'habitat de l'âge du Fer de Kergariou</i>, rapport de fouille, Rennes, documentation du SRA Bretagne, 2005, 36 p. [RAP02151]</p> <p>Cherel et al., à paraître - CHEREL A.-F., MENEZ Y., LIEVILLE O., "Les céramiques gauloises en Bretagne. Évolution des formes et des décors entre le VI^e et I^{er} siècle avant notre ère", à paraître.</p>			

Contexte archéologique		Contexte renseigné ?	oui	Habitat rattaché	H9
<input checked="" type="checkbox"/> Habitat	<input type="checkbox"/> Voie protohistorique	<input type="checkbox"/> Enclous ou fossés non datés	<input type="checkbox"/> Meule		
<input type="checkbox"/> Espace funéraire	<input checked="" type="checkbox"/> Autre architecture souterraine	<input type="checkbox"/> Tessons de céramique	<input type="checkbox"/> Fragments d'argile cuite		
<input type="checkbox"/> Stèle	<input type="checkbox"/> Ensemble de structures mal défini	<input type="checkbox"/> Dépôt de haches à douille			
Habitat partiellement documenté par un diagnostic et une fouille programmée.					
Structures en lien direct avec l'architecture souterraine <input type="checkbox"/> Fossé <input type="checkbox"/> Habitation probable <input type="checkbox"/> Ensemble de trous de poteaux					

Architecture de la structure		Plan relevé ?	oui	Structure connue dans son ensemble ?	non
Surface totale (m ²)	30,00 ?	Longueur développée (m)	23,00 ?	Nombre d'accès	2
Surface utilisable (m ²)	?	Type d'architecture	111	Nombre de salles distinctes	?
<p>Seule une partie du souterrain a été fouillée, correspondant au puits d'accès A1, à la salle S1 et au passage P1. Au niveau du puits A2, la fouille s'est arrêtée, en profondeur, à 1,50 m et, dans le secteur localisé entre les deux puits, un terrassement a été effectué à une profondeur voisine de 1,30 m, afin de vérifier que les anomalies repérées lors du décapage correspondaient réellement à des salles souterraines effondrées. Le souterrain comprend donc deux puits A1 et A2, forés aux extrémités d'une enfilade de salles globalement orientée nord-sud. Une salle S1, entièrement fouillée, est isolée à l'est du puits A1, auquel elle est reliée par un passage assez large P1. Une autre salle s'étend perpendiculairement à l'enfilade, sur laquelle elle se greffe à l'ouest, près du puits A2. Il est possible que d'autres salles, dont la voûte ne se serait pas effondrée, aient existé, outre celles repérées lors du décapage. Le souterrain devait se développer sur une vingtaine de mètres de longueur, pour une surface proche de 30 m², et devait compter environ cinq salles. Au fond du puits A1, une entaille circulaire d'environ 0,40 m de diamètre a été creusée ; son comblement recelait des fragments d'une poutre carbonisée dont d'autres débris ont été retrouvés sur le flanc ouest du puits, à environ 1,50 m au-dessus du fond du puits. Ces vestiges témoignent d'un probable aménagement destiné à faciliter l'accès au souterrain, manifestement une poutre qui devait être dotée de barreaux ou d'encoches servant d'appuis.</p> <p>Alors que le puits A1 débouche quasiment au centre du petit enclous d'habitat de Kergariou, le puits A2 a été foré à l'extérieur, au nord-ouest de la palissade et à proximité même de celle-ci.</p>					

Comblements, mobiliers et datations			
Types de mobiliers et vestiges pouvant être attribués à l'âge du Fer, découverts dans la structure			
<input type="checkbox"/> Aucun (non fouillé)	<input type="checkbox"/> Élément lié à la prod. de sel	<input checked="" type="checkbox"/> Meule complète ou fragmentée	<input checked="" type="checkbox"/> Outillage lithique (silex taillé, perceur...)
<input type="checkbox"/> Aucun (vide)	<input type="checkbox"/> Fragment de bois	<input type="checkbox"/> Objet de parure métallique	<input checked="" type="checkbox"/> Peson
<input checked="" type="checkbox"/> Céramique	<input checked="" type="checkbox"/> Fgmt de TC avec empreinte de clayonnage	<input type="checkbox"/> Objet de parure non métallique	<input type="checkbox"/> Plaque foyère
<input checked="" type="checkbox"/> Charbon	<input type="checkbox"/> Fragment de terre cuite indéterminé	<input type="checkbox"/> Objet en fer	<input type="checkbox"/> Résidu d'activité métallurgique
<input type="checkbox"/> Chenet	<input checked="" type="checkbox"/> Fusaïole	<input type="checkbox"/> Ossement de faune	<input type="checkbox"/> Stèle
<input type="checkbox"/> Coquillage	<input type="checkbox"/> Hache à douille en alliage cuivreux	<input type="checkbox"/> Ossement humain	<input type="checkbox"/> Reste carpologique
<input type="checkbox"/> Creuset	<input type="checkbox"/> Hache lithique polie	<input type="checkbox"/> Ossement indéterminé	
Comblements et mobiliers liés à l'utilisation de la structure			
Une coupe, réalisée directement au nord-ouest du puits A1, révèle l'existence d'une couche de pierres mêlées de sable, reposant au fond de la structure ; elle correspond probablement à un aménagement de sol destiné à régulariser le fond du souterrain.			
Vestige daté par ¹⁴ C		Datation ¹⁴ C	
Datation des mobiliers liés à l'utilisation	Borne inférieure	Borne supérieure	Fiable ? <input type="checkbox"/> oui
Comblements et mobiliers liés à l'abandon de la structure			
Le puits A2 a été obturé à l'aide d'un remblai de terre brune homogène dépourvue de mobilier, mais mêlée de très nombreux blocs de pierres (gneiss et granite) présentant souvent des traces de rubéfaction. Le remplissage du puits A1 comprenait un important remblai constitué d'une alternance de couches stériles de pierraille et de sable, et de niveaux de terre noire. Ces derniers contenaient des charbons de bois, des fragments d'argile cuite présentant l'empreinte de clayonnages, des tessons, une fusaïole, deux pesons de tisserand, quatre galets de rivières, un probable petit poids en granite, deux aiguiseurs en roche métamorphique, des fragments de meule - dont une quasi complète - et une molette en quartz. L'entaille circulaire creusée à la base du puits contenaient les fragments d'une poutre calcinée ; la présence de traces de rubéfaction relevées sur les parois du puits et de gros morceaux de charbons de bois montre que des braises encore chaudes ont été rejetées au fond du puits, résultant probablement de l'incendie d'une superstructure établie en surface, à l'aplomb ou aux environs immédiats de l'accès. Le mobilier céramique indique un comblement à partir du dernier quart du V ^e s. avant n. è. (Cherel <i>et al.</i> , à paraître).			
Vestige daté par ¹⁴ C		Datation ¹⁴ C	
Datation des mobiliers liés à l'abandon	Borne inférieure 425	Borne supérieure 400	Fiable ? <input checked="" type="checkbox"/> oui
Comblements et mobiliers postérieurs à l'abandon de la structure			
Suite à l'obturation définitive des accès, le plafond des salles s'est peu à peu dégradé, jusqu'à s'effondrer, peut-être pour l'ensemble des salles. La coupe réalisée à proximité du puits d'accès A1 montre en effet des couches de pierraille mêlée de sable, qui reposaient sur les niveaux d'abandon étalés depuis le puits. La dépression générée par l'effondrement des salles a été comblée à l'aide de remblais qui n'ont livré que peu de mobilier, dont un fond de vase gallo-romain en céramique commune sombre.			
Comblements et mobiliers non rattachés à une phase précise			
Datation des mobiliers non rattachés à une phase précise		Borne inférieure	Borne supérieure
			Fiable ? <input type="checkbox"/> oui
Interprétation de la structure	Souterrain	Fiabilité	A1
Remarques	Souterrain de l'âge du Fer, en contexte d'habitat partiellement fouillé.		

Documents complémentaires

N°	1	2	3	4	L	l	H rel.	H res.	Aménagements	Surf.	Surf. utile
A1	1	1	0		1,75	1,45	3,00		1 trou de poteau	2,20	
A2	1	1	0		1,40	1,40	1,50+			1,75	
S1	1	1	2	0	3,50	2,40	?	?		6,10	6,10
P1	1	1	3	0	0,50	1,30	?	?		0,80	
St					23,00?					30,00?	?

Décomposition de la structure en éléments constitutifs

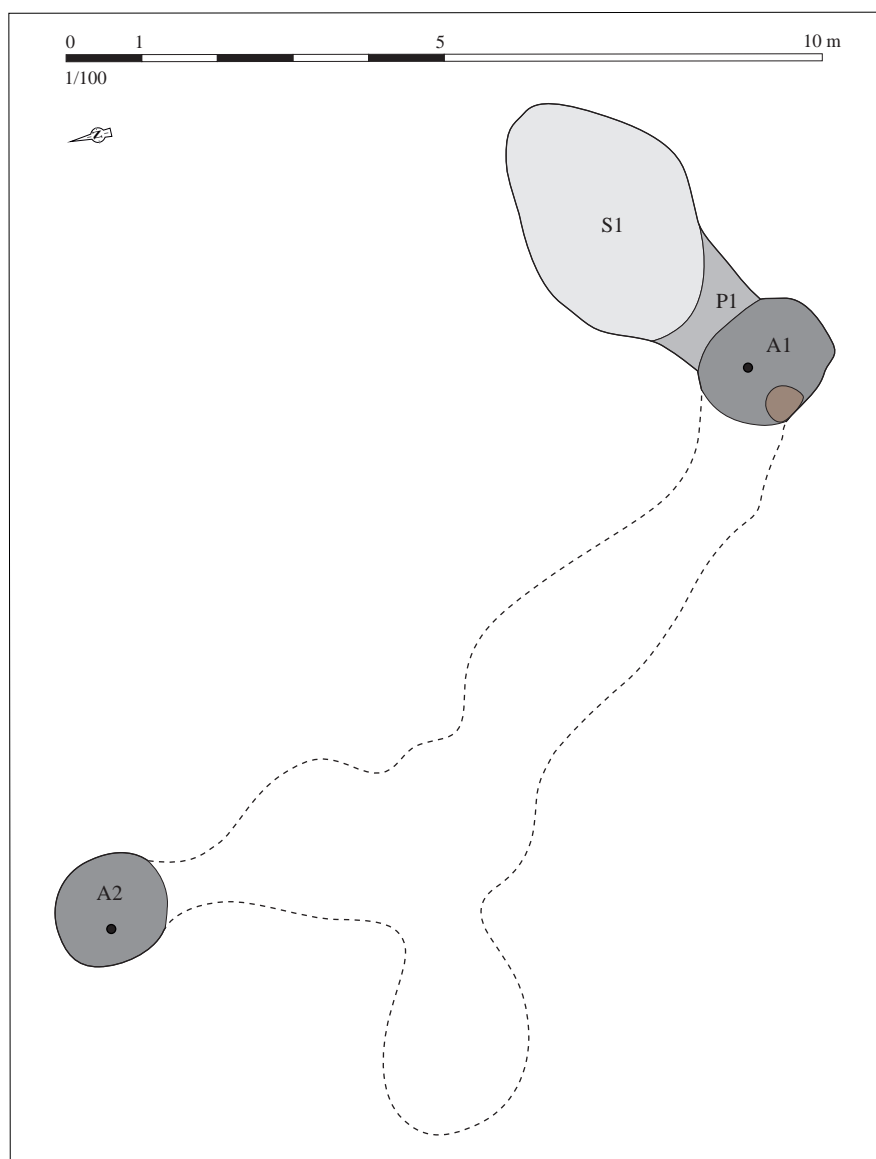

Relevé normalisé de la structure. DAO S. Bossard, d'après Menez et al., 2005, p. 7, fig. 8

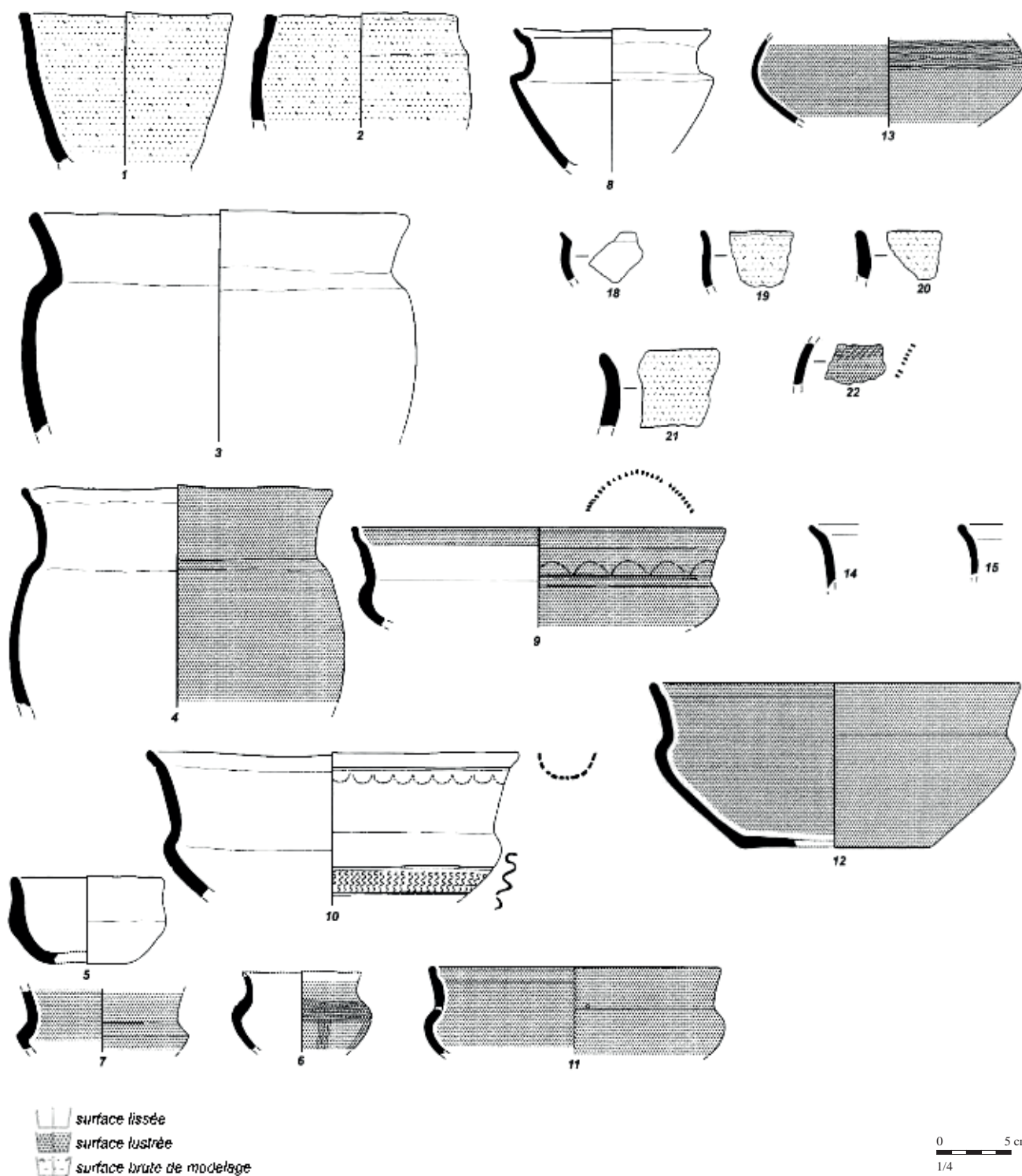

Mobilier issu des comblements liés à l'abandon de la structure. D'après Menez, 2005, p. 8-9, fig. 10 et 11

Situation géographique et contexte géologique			
Département	Finistère (29)	Lieu-dit IGN	Kerlaëron
Commune	Quimper	Autre toponyme utilisé	
Coordonnées Lambert II étendu		Position topographique	Rebord
X = 122470	Y = 2351645	Nature du substrat	Granite
Altitude NGF (m)	65	Compacité du substrat	Altéré
Références cadastrales (2014)	Section	BD	Parcelle ?

Découverte, interventions et enregistrement		N° EA Patriarche	29 232 0039
Intervention(s) sur la structure étudiée		N° de la structure	S12 ; S13 ; S14
Année de découverte	1985	Opération(s) liée(s)	870 / LE BIHAN Jean-Paul / SU / 1 / 1985
Type(s) d'intervention(s)	Fouille extensive		
Bibliographie			
Le Bihan, 1985 - LE BIHAN J.-P., <i>Quimper - Kerlaëron</i> , rapport de fouille, Rennes, documentation du SRA Bretagne, 1985, p. 16-25. [RAP00101]			

Contexte archéologique	Contexte renseigné ?	oui	Habitat rattaché	H10
<input checked="" type="checkbox"/> Habitat <input type="checkbox"/> Voie protohistorique <input type="checkbox"/> Enclous ou fossés non datés <input type="checkbox"/> Meule				
<input type="checkbox"/> Espace funéraire <input type="checkbox"/> Autre architecture souterraine <input type="checkbox"/> Tessons de céramique <input type="checkbox"/> Fragments d'argile cuite				
<input type="checkbox"/> Stèle <input type="checkbox"/> Ensemble de structures mal défini <input type="checkbox"/> Dépôt de haches à douille				
Habitat de l'âge du Fer partiellement documenté par une fouille de sauvetage.				
Structures en lien direct avec l'architecture souterraine <input type="checkbox"/> Fossé <input type="checkbox"/> Habitation probable <input type="checkbox"/> Ensemble de trous de poteaux				

Architecture de la structure		Plan relevé ?	oui	Structure connue dans son ensemble ?	oui
Surface totale (m ²)	9,20	Longueur développée (m)	9,15	Nombre d'accès	1 ?
Surface utilisable (m ²)	6,35	Type d'architecture	1113	Nombre de salles distinctes	3
<p>Structure composée d'un puits d'accès A1 et d'une enfilade de trois salles S1 à S3, séparées par des passages étroits P1 à P3. Le faible enfoncement du souterrain et l'arasement important du sol doivent être notés, et le mode de creusement pose question : seule la chatière P3 a conservé son plafond, et a été, de manière certaine, creusée en sape. Pour les autres chatières et salles, il semble probable, d'après la morphologie du souterrain et l'absence d'ancrage au sol, que la structure ait entièrement été creusée en sape. J.-P. Le Bihan évoque d'ailleurs d'importants terrassements effectués dans le cadre de travaux ayant menés à la découverte du site, qui ont probablement ici décalotté la structure. En outre, la quasi absence d'arène dans le comblement des salles ne plaide pas en faveur d'un effondrement des plafonds, à moins que la structure n'en ait été vidée. Néanmoins, le fond du souterrain est situé à moins de deux mètres sous la surface actuelle, ce qui laisse supposer une hauteur des salles peu importante (1 m ?), et un plafond peu épais. En raison de la remontée du sol de la salle S3, l'existence d'un second accès, peut-être oblique, à l'autre extrémité du souterrain, ne doit pas être écartée.</p>					

Comblements, mobiliers et datations			
Types de mobiliers et vestiges pouvant être attribués à l'âge du Fer, découverts dans la structure			
<input type="checkbox"/> Aucun (non fouillé)	<input type="checkbox"/> Élément lié à la prod. de sel	<input type="checkbox"/> Meule complète ou fragmentée	<input type="checkbox"/> Outillage lithique (silex taillé, perceur...)
<input type="checkbox"/> Aucun (vide)	<input type="checkbox"/> Fragment de bois	<input type="checkbox"/> Objet de parure métallique	<input type="checkbox"/> Peson
<input checked="" type="checkbox"/> Céramique	<input checked="" type="checkbox"/> Fgmt de TC avec empreinte de clayonnage	<input type="checkbox"/> Objet de parure non métallique	<input type="checkbox"/> Plaque foyère
<input type="checkbox"/> Charbon	<input type="checkbox"/> Fragment de terre cuite indéterminé	<input type="checkbox"/> Objet en fer	<input type="checkbox"/> Résidu d'activité métallurgique
<input type="checkbox"/> Chenet	<input checked="" type="checkbox"/> Fusaïole	<input type="checkbox"/> Ossement de faune	<input type="checkbox"/> Stèle
<input type="checkbox"/> Coquillage	<input type="checkbox"/> Hache à douille en alliage cuivreux	<input type="checkbox"/> Ossement humain	<input type="checkbox"/> Reste carpologique
<input type="checkbox"/> Creuset	<input type="checkbox"/> Hache lithique polie	<input type="checkbox"/> Ossement indéterminé	
Comblements et mobiliers liés à l'utilisation de la structure			
<i>Vestige daté par ¹⁴C</i>		<i>Datation ¹⁴C</i>	
<i>Datation des mobiliers liés à l'utilisation</i>	<i>Borne inférieure</i>	<i>Borne supérieure</i>	<i>Fiable ?</i> <input type="checkbox"/> oui
Comblements et mobiliers liés à l'abandon de la structure			
Le puits d'accès a été comblé à l'aide de terre brune mêlée de pierres, parfois brûlées, de fragments d'argile cuite ayant recouvert une paroi de clayonnage, deux fusaïoles et des tessons, dont l'un estampé de motifs d'esses. Le mobilier n'a pas été dessiné.			
<i>Vestige daté par ¹⁴C</i>		<i>Datation ¹⁴C</i>	
<i>Datation des mobiliers liés à l'abandon</i>	<i>Borne inférieure</i>	<i>Borne supérieure</i>	<i>Fiable ?</i> <input type="checkbox"/> oui
Comblements et mobiliers postérieurs à l'abandon de la structure			
Comblements et mobiliers non rattachés à une phase précise			
Il est difficile de se prononcer sur la période à laquelle les salles ont été remblayées par des apports de terre brune, mêlée de pierres parfois brûlées et pauvres en mobilier. Au fond de la salle S2, une couche peu épaisse de sable et d'arène peut provenir d'un effondrement ou effritement, assez limité toutefois. Le niveau de terre végétale est sus-jacent à une couche de limon, qui repose sur le substrat et recouvre l'ensemble de la structure.			
<i>Datation des mobiliers non rattachés à une phase précise</i>	<i>Borne inférieure</i>	<i>Borne supérieure</i>	<i>Fiable ?</i> <input type="checkbox"/> oui
Interprétation de la structure		Souterrain ?	
Fiabilité		A2	
Remarques			
Souterrain de l'âge du Fer avéré, en contexte d'habitat partiellement fouillé. Les salles ont probablement été creusées en sape, et le souterrain aurait largement été arasé par les activités anthropiques, dont les terrassements à l'origine de la découverte du site.			

Documents complémentaires

N°	1	2	3	4	L	l	H rel.	H res.	Aménagements	Surf.	Surf. utile
A1	1	1	0		1,55	1,45	1,60			1,70	
S1	0	1	3	0	1,50	1,30	?	?		1,40	1,40
S2	0	1	4	0	3,10	0,90	?	?		2,95	2,95
S3	0	1	2	0	2,10	1,25	?	?		2,00	2,00
P1	0	1	2	0	0,40	0,80	?	?		0,35	
P2	0	1	3	0	0,20	0,55	?	?		0,10	
P3	1	1	3	4	0,90	0,60	0,30	0,30		0,70	
St					9,15					9,20	6,35

Décomposition de la structure en éléments constitutifs

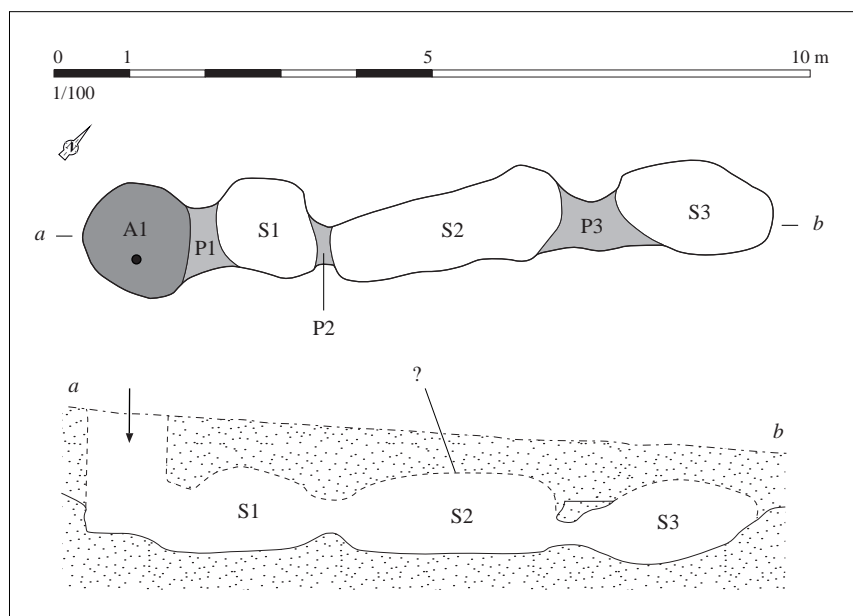

Relevé normalisé de la structure. DAO S. Bossard, d'après Le Bihan 1985

Situation géographique et contexte géologique

Département	Finistère (29)	Lieu-dit IGN	Kervouyec
Commune	Quimper	Autre toponyme utilisé	Kervouyec II

Coordonnées Lambert II étendu		Position topographique	Versant
X = 120165	Y = 2355279	Nature du substrat	Granite
Altitude NGF (m)	37	Compacité du substrat	Indéterminé

Références cadastrales (2014)	Section	ZP	Parcelle	465
-------------------------------	---------	----	----------	-----

Découverte, interventions et enregistrement

N° EA Patriarche 29 232 0203

Intervention(s) sur la structure étudiée	N° de la structure	1715 ; 1750 ; 3706
Année de découverte	Opération(s) liée(s)	4000 / NICOLAS Eric / OSE / / 2011
Type(s) d'intervention(s)	Fouille extensive	

Bibliographie

Nicolas, 2013 - Nicolas E. (dir.), *Quimper, Finistère. Kervouyec II. De multiples occupations protohistoriques*, rapport de fouille (Inrap), Rennes, documentation du SRA Bretagne, 2013, p. 79-87 et 92-94. [RAP02904]

Cherel et al., à paraître - CHEREL A.-F., MENEZ Y., LIERVILLE O., "Les céramiques gauloises en Bretagne. Évolution des formes et des décors entre le VI^e et I^{er} siècle avant notre ère", à paraître.

Contexte archéologique

Contexte renseigné ? oui

Habitat rattaché H11

- | | | | |
|---|--|---|---|
| <input type="checkbox"/> Habitat | <input type="checkbox"/> Voie protohistorique | <input type="checkbox"/> Enclos ou fossés non datés | <input type="checkbox"/> Meule |
| <input type="checkbox"/> Espace funéraire | <input type="checkbox"/> Autre architecture souterraine | <input type="checkbox"/> Tessons de céramique | <input type="checkbox"/> Fragments d'argile cuite |
| <input type="checkbox"/> Stèle | <input type="checkbox"/> Ensemble de structures mal défini | <input type="checkbox"/> Dépôt de haches à douille | |

Habitat de l'âge du Fer fouillé au cours d'une opération préventive.

Structures en lien direct avec l'architecture souterraine Fossé Habitation probable Ensemble de trous de poteaux

Architecture de la structure

Plan relevé ? oui

Structure connue dans son ensemble ? oui

Surface totale (m ²)	3,10	Longueur développée (m)	6,80	Nombre d'accès	1
Surface utilisable (m ²)	1,35 ?	Type d'architecture	3	Nombre de salles distinctes	1

Structure composée d'un couloir d'accès long de près de 4 m, et d'une fosse S1, de plan grossièrement quadrangulaire à la base, et aux parois évasées. Une fosse peu profonde, de plan rectangulaire, est accolée au sud et ouvre sur la fosse S1. L'extrémité nord-ouest de l'accès est marquée par un net évasement et un pendage du fond qui indiquent l'emplacement de l'entrée, sous forme d'une marche. Le volume de la fosse a été évalué à 4m³ environ. L'accès comme la fosse étaient probablement couverts, comme le suggère l'absence de dépôt argileux à la base du comblement du couloir A1.

Complements, mobiliers et datations

Types de mobiliers et vestiges pouvant être attribués à l'âge du Fer, découverts dans la structure

- | | | | |
|---|--|---|--|
| <input type="checkbox"/> Aucun (non fouillé) | <input type="checkbox"/> Élément lié à la prod. de sel | <input type="checkbox"/> Meule complète ou fragmentée | <input type="checkbox"/> Outillage lithique (silex taillé, percuteur...) |
| <input type="checkbox"/> Aucun (vide) | <input type="checkbox"/> Fragment de bois | <input type="checkbox"/> Objet de parure métallique | <input type="checkbox"/> Peson |
| <input checked="" type="checkbox"/> Céramique | <input type="checkbox"/> Fgmt de TC avec empreinte de clayonnage | <input type="checkbox"/> Objet de parure non métallique | <input type="checkbox"/> Plaque foyère |
| <input checked="" type="checkbox"/> Charbon | <input type="checkbox"/> Fragment de terre cuite indéterminé | <input type="checkbox"/> Objet en fer | <input type="checkbox"/> Résidu d'activité métallurgique |
| <input type="checkbox"/> Chenet | <input type="checkbox"/> Fusaïole | <input type="checkbox"/> Ossement de faune | <input type="checkbox"/> Stèle |
| <input type="checkbox"/> Coquillage | <input type="checkbox"/> Hache à douille en alliage cuivreux | <input type="checkbox"/> Ossement humain | <input type="checkbox"/> Reste carpologique |
| <input type="checkbox"/> Creuset | <input type="checkbox"/> Hache lithique polie | <input type="checkbox"/> Ossement indéterminé | |

Complements et mobiliers liés à l'utilisation de la structure

Vestige daté par ¹⁴CDatation ¹⁴C

Datation des mobiliers liés à l'utilisation

Borne inférieure

Borne supérieure

Fiable ? oui

Complements et mobiliers liés à l'abandon de la structure

Lors de l'abandon, des éléments boisés incandescents ont été rejetés à l'entrée de l'accès ; en témoignent les traces de rubéfaction laissées sur une paroi, et le dépôt charbonneux reposant au nord-ouest de l'accès A1. La couche sus-jacente est constituée de limon et recelait 13 tessons ayant appartenu à un seul vase, pour lequel une datation aux alentours du V^e siècle avant n. è. est évoquée (A.-F. Cherel, *in* Nicolas, 2013, p. 94). Quant à la fosse S1, différents remblais de terre et des blocs de pierre ont participé à son comblement ; la partie inférieure du remplissage, constituée d'un épais apport argileux stérile proche du substrat environnant, pourrait provenir des terres qui couvraient la structure. Le mobilier céramique provenant des complements des structures fossoyées du site a été daté du VI^e et du début du V^e s. avant n. è. (Cherel *et al.*, à paraître).

Vestige daté par ¹⁴CDatation ¹⁴C

Datation des mobiliers liés à l'abandon

Borne inférieure 575

Borne supérieure 475

Fiable ? oui

Complements et mobiliers postérieurs à l'abandon de la structure

La partie supérieure du remplissage de l'accès, constituée d'argile jaunâtre et compacte, témoigne d'une phase de colmatage.

Complements et mobiliers non rattachés à une phase précise

Datation des mobiliers non rattachés à une phase précise

Borne inférieure

Borne supérieure

Fiable ? oui

Interprétation de la structure Structure enterrée indéterminée

Fiabilité A1

Remarques Structure de stockage (?) de nature indéterminée de l'âge du Fer, en contexte d'habitat fouillé.

Documents complémentaires

N°	1	2	3	4	L	l	H rel.	H res.	Aménagements	Surf.	Surf. utile
A1	2	0	0		3,90	0,45	0,55			1,75	
S1	2	1	3	0	1,55	0,90	1,80		Fosse accolée au sud	1,35	1,35
St					6,80					3,10	

Décomposition de la structure en éléments constitutifs

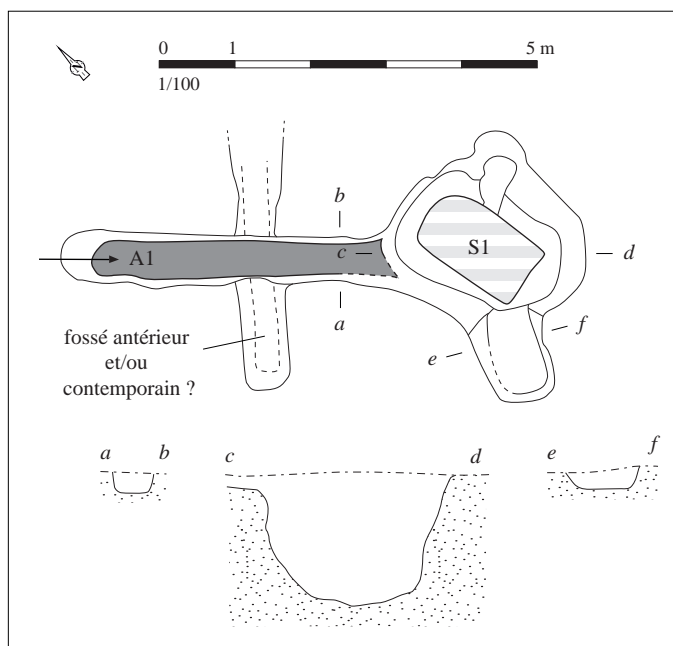

Relevé normalisé de la structure. DAO S. Bossard, d'après Nicolas, 2013, p. 87-88, fig. 72 et 73

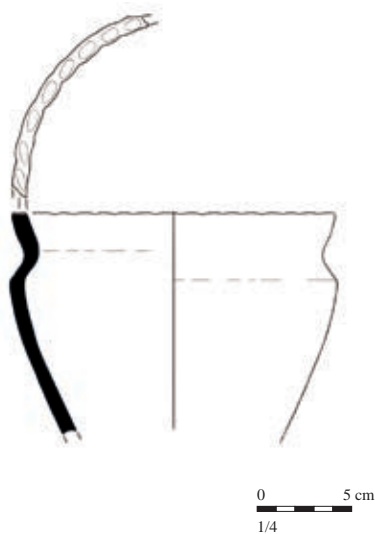

Mobilier issu des comblements liés à l'abandon de la structure. D'après Nicolas, 2013, p. 94, fig. 82

Situation géographique et contexte géologique			
Département	Finistère (29)	Lieu-dit IGN	Kervouyec
Commune	Quimper	Autre toponyme utilisé	Kervouyec II
Coordonnées Lambert II étendu		Position topographique	Versant
X = 120165	Y = 2355279	Nature du substrat	Granite
Altitude NGF (m)	37	Compacité du substrat	Indéterminé
Références cadastrales (2014)	Section ZP	Parcelle	465

Découverte, interventions et enregistrement		N° EA Patriarche	29 232 0203
Intervention(s) sur la structure étudiée	N° de la structure	3705	
Année de découverte	2011	Opération(s) liée(s)	4000 / NICOLAS Eric / OSE / / 2011
Type(s) d'intervention(s)	Fouille extensive		
Bibliographie			
<p>Nicolas (dir.), 2013 - Nicolas E. (dir.), <i>Quimper, Finistère. Kervouyec II. De multiples occupations protohistoriques</i>, rapport de fouille (Inrap), Rennes, documentation du SRA Bretagne, 2013, p. 79-87 et 92-94. [RAP02904]</p> <p>Cherel et al., à paraître - CHEREL A.-F., MENEZ Y., LIERVILLE O., "Les céramiques gauloises en Bretagne. Évolution des formes et des décors entre le VI^e et I^{er} siècle avant notre ère", à paraître.</p>			

Contexte archéologique	Contexte renseigné ?	oui	Habitat rattaché	H11
<input checked="" type="checkbox"/> Habitat <input type="checkbox"/> Voie protohistorique <input type="checkbox"/> Enclos ou fossés non datés <input type="checkbox"/> Meule <input type="checkbox"/> Espace funéraire <input type="checkbox"/> Autre architecture souterraine <input type="checkbox"/> Tessons de céramique <input type="checkbox"/> Fragments d'argile cuite <input type="checkbox"/> Stèle <input type="checkbox"/> Ensemble de structures mal défini <input type="checkbox"/> Dépôt de haches à douille				
Habitat de l'âge du Fer fouillé au cours d'une opération préventive.				
Structures en lien direct avec l'architecture souterraine <input type="checkbox"/> Fossé <input type="checkbox"/> Habitation probable <input type="checkbox"/> Ensemble de trous de poteaux				

Architecture de la structure		Plan relevé ?	oui	Structure connue dans son ensemble ?	oui
Surface totale (m ²)	14,90	Longueur développée (m)	10,50	Nombre d'accès	1
Surface utilisable (m ²)	11,15	Type d'architecture	22	Nombre de salles distinctes	3
<p>Structure enterrée composée d'un accès A1 et d'une longue fosse rectangulaire, orientée globalement nord-est/sud-ouest, et compartimentée en trois salles S1 à S3 par deux passages construits en bois, P1 et P2. Au nord-est, les parois se resserrent et le fond de la structure remonte de manière oblique, formant l'accès A1. Trois entailles circulaires, de faible profondeur ont été creusées dans la paroi oblique, alignées dans l'axe de la structure ; elles peuvent correspondre à autant d'appuis pour monter ou descendre dans la structure, ou plus probablement, à des ancrages d'un aménagement en bois. Un ancrage circulaire, au pied de la paroi oblique, et aligné avec les trois entailles, était probablement destiné à recevoir une poutre peut-être dotée de barreaux, également soutenue par des petits supports reposant sur la série d'entailles. Le long des parois, cinq couples de deux poteaux disposés en vis-à-vis étaient installés au fond d'ancrages circulaires, régulièrement répartis sur la longueur de la fosse. Le diamètre des trous, à leur base, mesure entre 0,25 et 0,28 m, et leur profondeur varie de 0,46 à 0,50 m par rapport au fond de la fosse. Un autre couple d'ancrages circulaires, moins profonds, a été disposé légèrement en retrait des parois, à 0,90 m de l'entrée. Ces deux entailles ont probablement accueilli les supports d'un aménagement en bois formant un seuil, installé au débouché de l'accès.</p> <p>L'intérieur de la structure était boisé à l'aide de planches fixées aux poteaux, ainsi qu'en témoignent des traces constituées d'argile observées dans la moitié sud-ouest de la fosse. Alors que certaines de ces traces, visibles en coupe, se présentaient sous la forme d'empreintes linéaires verticales plaquées contre les parois, indiquant alors un coffrage dans sa position d'origine, d'autres, obliques ou horizontales, montraient que les parois étaient par endroits effondrées, lorsque le bois s'est décomposé. Par endroits, l'observation de petits aménagements en creux, ayant légèrement entamé le substrat, renseigne l'emplacement originelle des parois. La largeur des planches utilisées n'excédait pas deux centimètres. Les traces de coffrage ne sont plus perceptibles vers le nord-est de la structure, mais la poursuite de l'aménagement semble probable. La hauteur des salles devait correspondre peu ou prou à l'enfoncement observé de la structure, soit environ 2 m, et le plafond artificiel, supporté par les poteaux, devait être recouvert d'une masse de terre.</p> <p>Les deux passages sont matérialisés par deux fosses oblongues, barrant le fond de la structure sur toute sa largeur, creusées aux tiers de la longueur. Au niveau du</p>					

Comblements, mobiliers et datations

Types de mobiliers et vestiges pouvant être attribués à l'âge du Fer, découverts dans la structure

- | | | | |
|---|--|---|--|
| <input type="checkbox"/> Aucun (non fouillé) | <input type="checkbox"/> Élément lié à la prod. de sel | <input type="checkbox"/> Meule complète ou fragmentée | <input type="checkbox"/> Outillage lithique (silex taillé, perceur...) |
| <input type="checkbox"/> Aucun (vide) | <input type="checkbox"/> Fragment de bois | <input type="checkbox"/> Objet de parure métallique | <input checked="" type="checkbox"/> Peson |
| <input checked="" type="checkbox"/> Céramique | <input type="checkbox"/> Fgmt de TC avec empreinte de clayonnage | <input type="checkbox"/> Objet de parure non métallique | <input type="checkbox"/> Plaque foyère |
| <input checked="" type="checkbox"/> Charbon | <input type="checkbox"/> Fragment de terre cuite indéterminé | <input type="checkbox"/> Objet en fer | <input type="checkbox"/> Résidu d'activité métallurgique |
| <input type="checkbox"/> Chenet | <input checked="" type="checkbox"/> Fusaïole | <input type="checkbox"/> Ossement de faune | <input type="checkbox"/> Stèle |
| <input type="checkbox"/> Coquillage | <input type="checkbox"/> Hache à douille en alliage cuivreux | <input type="checkbox"/> Ossement humain | <input type="checkbox"/> Reste carpologique |
| <input type="checkbox"/> Creuset | <input type="checkbox"/> Hache lithique polie | <input type="checkbox"/> Ossement indéterminé | |

Comblements et mobiliers liés à l'utilisation de la structure

Dans l'angle est de la salle S2, un creusement circulaire a accueilli un vase à demi enterré, conservé en place lors de la découverte. Il était peint d'un enduit rouge, au moins jusqu'à l'épaule, et sa paroi interne était couverte d'une importante couche de résidus organiques. Les analyses réalisées ont montré que le récipient a contenu un produit laitier, et du raisin - sous une forme indéterminée - à un certain moment. Ce vase a probablement été utilisé comme contenant lors de l'utilisation de la structure, à moins qu'il ne constitue un dépôt lié à l'abandon de la structure. Une datation de la fin du premier âge du Fer a été proposée pour ce vase (A.-F. Cherel, *in* Nicolas, 2013, p. 92).

<i>Vestige daté par ¹⁴C</i>	Charbon provenant de l'intérieur du vase découvert en place	<i>Datation ¹⁴C</i>	2580 +/- 30 B.P. Dat. 2013 : 790-730 ou 650-540 av. n. è. Dat. 2015 : 814-590 av. n. è. ; 95,4 %
--	---	--------------------------------	--

<i>Datation des mobiliers liés à l'utilisation</i>	<i>Borne inférieure</i> 575	<i>Borne supérieure</i> 475	<i>Fiable ?</i> <input type="checkbox"/> oui
--	-----------------------------	-----------------------------	--

Comblements et mobiliers liés à l'abandon de la structure

L'alternance de fines couches de nature hétérogène concentrées à l'entrée, contenant d'abondants charbons, 16 tessons, une fusaïole et un peson fragmenté, indique des rejets d'origine domestique, effectués depuis l'accès de la structure, lors de son abandon. Le remplissage des ancrages de poteaux, constitué à la base d'un niveau argilo-sableux puis d'une couche sableuse, suggère que les poteaux ont été enlevés avant la condamnation de la caves, alors que les planches du coffrage, qui devaient être fixées dans des rainures verticales aménagées dans les poteaux, ont été laissées en place, ou ont été rejetées au fond de la structure. La partie supérieure des parois s'est alors effondrée par endroits. Dans un second temps - éloigné de l'abandon ? -, la couverture de la structure s'est effondrée, peut-être volontairement, ainsi que l'indique le dépôt massif de sédiments stériles qui colmate le creusement et scelle les niveaux détritiques. Le mobilier céramique provenant des comblements des structures fossoyées du site, cave incluse, a été daté du VI^e et du début du V^e s. avant n. è. (Cherel *et al.*, à paraître).

<i>Vestige daté par ¹⁴C</i>	<i>Datation ¹⁴C</i>
--	--------------------------------

<i>Datation des mobiliers liés à l'abandon</i>	<i>Borne inférieure</i> 575	<i>Borne supérieure</i> 475	<i>Fiable ?</i> <input checked="" type="checkbox"/> oui
--	-----------------------------	-----------------------------	---

Comblements et mobiliers postérieurs à l'abandon de la structure

Deux fossés perpendiculaires structurant l'habitat ont recoupé la structure, après son comblement définitif.

Comblements et mobiliers non rattachés à une phase précise

<i>Datation des mobiliers non rattachés à une phase précise</i>	<i>Borne inférieure</i>	<i>Borne supérieure</i>	<i>Fiable ?</i> <input type="checkbox"/> oui
---	-------------------------	-------------------------	--

Interprétation de la structure	Cave boisée	Fiabilité	A1
---------------------------------------	-------------	------------------	----

Remarques	Cave boisée de l'âge du Fer, en contexte d'habitat fouillé.
------------------	---

Documents complémentaires

N°	1	2	3	4	L	l	H rel.	H res.	Aménagements	Surf.	Surf. utile
A1	2	0	2		2,60	0,80	2,10		3 entailles (marches, ancrages ?) ; 5 trous de poteaux	3,00	
S1	2	2	3	2	1,70	1,50	2,10		2 trous de poteaux	2,60	2,60
S2	2	2	3	2	2,75	1,55	2,15		2 trous de poteaux	4,30	4,30
S3	2	2	3	2	2,70	1,60	2,35		4 trous de poteaux	4,25	4,25
P1	4	1	1	3	0,35	0,30	?	?	Fosse oblongue avec 2 ancrages de poteaux surcreusés	0,35	
P2	4	1	1	3	0,30	0,30	?	?	Fosse oblongue avec 2 empreintes de poteaux	0,40	
St					10,50					14,90	11,15

Décomposition de la structure en éléments constitutifs

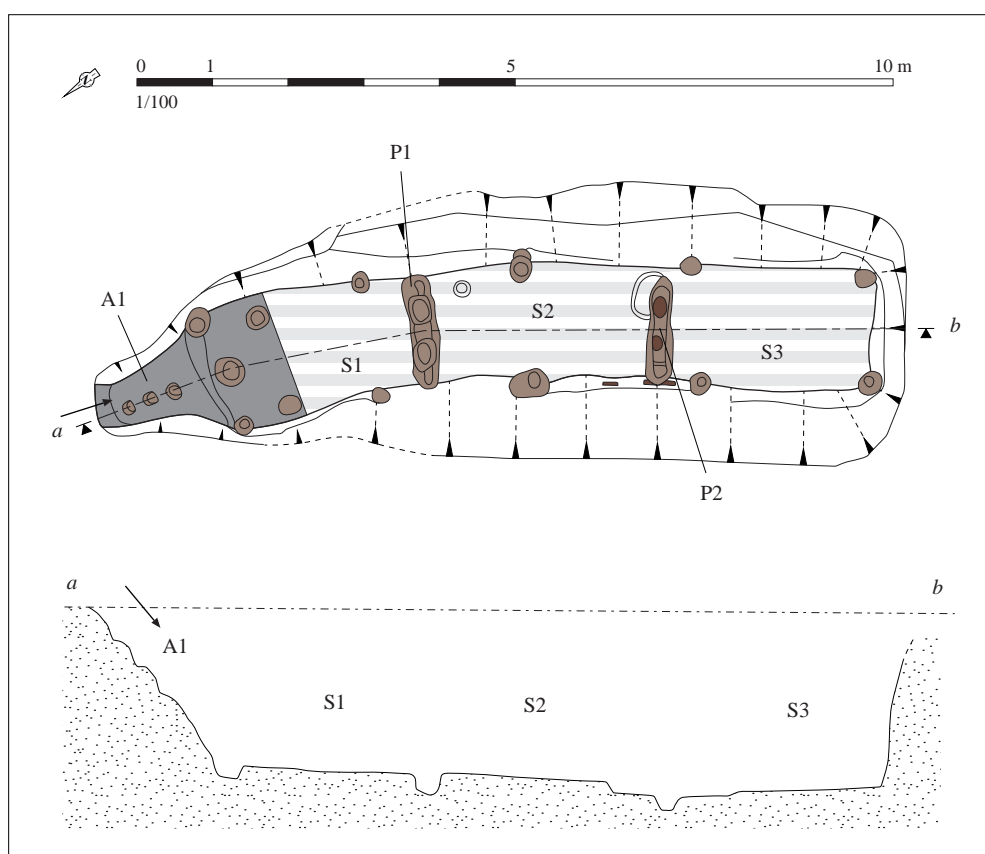

Relevé normalisé de la structure. DAO S. Bossard, d'après Nicolas dir., 2013, p. 80, fig. 50 et p. 82, fig. 55

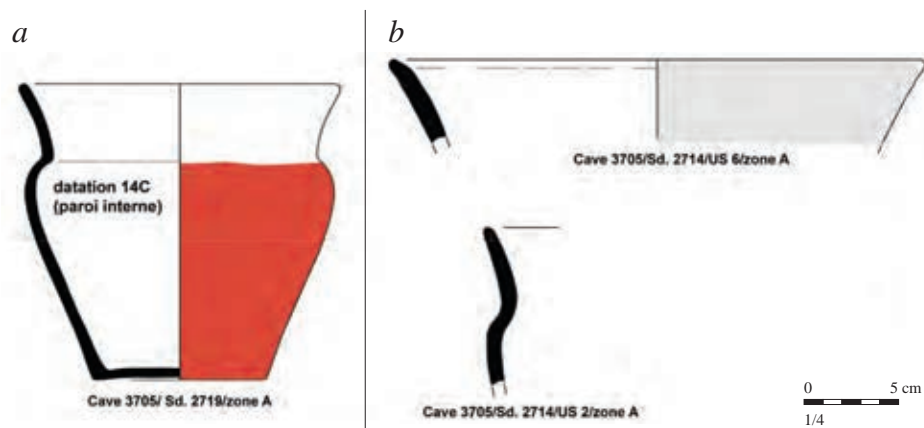

Mobilier issu des comblements liés à l'utilisation (a) et à l'abandon (b) de la structure. D'après Nicolas dir., 2013, p. 93, fig. 81

Situation géographique et contexte géologique			
Département	Finistère (29)	Lieu-dit IGN	La Tourelle
Commune	Quimper	Autre toponyme utilisé	
Coordonnées Lambert II étendu		Position topographique	Indéterminé
X = 120250	Y = 2352085	Nature du substrat	Indéterminé
Altitude NGF (m) ?		Compacité du substrat	Indéterminé
Références cadastrales (2014)		Section ?	Parcelle ?

Découverte, interventions et enregistrement		N° EA Patriarche	Aucun
Intervention(s) sur la structure étudiée		N° de la structure	
Année de découverte	1867	Opération(s) liée(s)	
Type(s) d'intervention(s)	Exploration sommaire		
Bibliographie			
<p>Grenot, 1871 - GRENOT A., « Relations des fouilles exécutées à la Tourelle (près de Quimper) », <i>BSAB</i>, t. VII, 1870-1871, p. 391-420.</p> <p>Châtellier, 1907 - CHÂTELLIER (DU) P., <i>Les époques préhistoriques et gauloises dans le Finistère</i>, Rennes, J. Plihon et Hommay, 1907, p. 330.</p>			

Contexte archéologique		Contexte renseigné ?	non	Habitat rattaché
<input type="checkbox"/> Habitat	<input type="checkbox"/> Voie protohistorique	<input type="checkbox"/> Enclous ou fossés non datés	<input type="checkbox"/> Meule	
<input type="checkbox"/> Espace funéraire	<input type="checkbox"/> Autre architecture souterraine	<input type="checkbox"/> Tessons de céramique	<input type="checkbox"/> Fragments d'argile cuite	
<input type="checkbox"/> Stèle	<input type="checkbox"/> Ensemble de structures mal défini	<input type="checkbox"/> Dépôt de haches à douille		
Structures en lien direct avec l'architecture souterraine <input type="checkbox"/> Fossé <input type="checkbox"/> Habitation probable <input type="checkbox"/> Ensemble de trous de poteaux				

Architecture de la structure		Plan relevé ?	schéma	Structure connue dans son ensemble ?	oui ?
Surface totale (m ²) ?	Longueur développée (m)	11,50 ?		Nombre d'accès	1
Surface utilisable (m ²) ?	Type d'architecture	1112		Nombre de salles distinctes	3
<p>Souterrain composé d'un puits d'accès oblique étroit A1, débouchant dans une salle S1 longue de 3,20 m, large de 1 m et profonde d'environ 1,50 m, globalement orientée nord-sud. Au nord de cette salle, une chatière P1, visiblement en plein cintre, mesurant 0,90 m sur 0,50 m, mène à une salle S2 de plan elliptique, dont la hauteur maximale est proche de 1,50 m et située à 0,40 m en contrebas de la première. Au sud de la première salle, une autre chatière P2, au contour irrégulier, conduit à une troisième salle S3 dont les dimensions ne sont pas renseignées par A. Grenot.</p> <p>En 1884, P. du Châtellier a publié un plan de la structure, et précisé les dimensions des différents éléments, récapitulées dans le tableau ci-dessous.</p>					

Comblements, mobiliers et datations			
Types de mobiliers et vestiges pouvant être attribués à l'âge du Fer, découverts dans la structure			
<input type="checkbox"/> Aucun (non fouillé)	<input type="checkbox"/> Élément lié à la prod. de sel	<input checked="" type="checkbox"/> Meule complète ou fragmentée	<input checked="" type="checkbox"/> Outillage lithique (silex taillé, perceur...)
<input type="checkbox"/> Aucun (vide)	<input type="checkbox"/> Fragment de bois	<input type="checkbox"/> Objet de parure métallique	<input type="checkbox"/> Peson
<input checked="" type="checkbox"/> Céramique	<input type="checkbox"/> Fgmt de TC avec empreinte de clayonnage	<input type="checkbox"/> Objet de parure non métallique	<input type="checkbox"/> Plaque foyère
<input checked="" type="checkbox"/> Charbon	<input type="checkbox"/> Fragment de terre cuite indéterminé	<input type="checkbox"/> Objet en fer	<input type="checkbox"/> Résidu d'activité métallurgique
<input type="checkbox"/> Chenet	<input type="checkbox"/> Fusaïole	<input type="checkbox"/> Ossement de faune	<input type="checkbox"/> Stèle
<input type="checkbox"/> Coquillage	<input type="checkbox"/> Hache à douille en alliage cuivreux	<input type="checkbox"/> Ossement humain	<input type="checkbox"/> Reste carpologique
<input type="checkbox"/> Creuset	<input checked="" type="checkbox"/> Hache lithique polie	<input checked="" type="checkbox"/> Ossement indéterminé	
Comblements et mobiliers liés à l'utilisation de la structure			
Vestige daté par ¹⁴ C		Datation ¹⁴ C	
Datation des mobiliers liés à l'utilisation	Borne inférieure	Borne supérieure	Fiable ? <input type="checkbox"/> oui
Comblements et mobiliers liés à l'abandon de la structure			
Le puits d'accès A1 était comblé à l'aide de terre noire mêlée de pierres, et qui a livré une hache complète et des fragments de haches en pierre, des perceurs, des outils décrits comme "brunissoirs" par A. Grenot et des tessons.			
Vestige daté par ¹⁴ C		Datation ¹⁴ C	
Datation des mobiliers liés à l'abandon	Borne inférieure	Borne supérieure	Fiable ? <input type="checkbox"/> oui
Comblements et mobiliers postérieurs à l'abandon de la structure			
Des effondrements se sont certainement produits durant l'Antiquité, puis les excavations générées ont été remblayées. La voûte de la salle S3 étaient en effet effondrée - et peut-être également celle de la salle S1 -, et un abondant mobilier gallo-romain a été recueilli au sein des différents comblements des salles, dont des tessons de sigillée et de nombreuses statuettes en terre blanche. Il peut s'agir de rejets d'offrandes opérés après un nettoyage au sein du sanctuaire antique du Mont Frugy, probablement implanté à proximité du souterrain.			
Comblements et mobiliers non rattachés à une phase précise			
La salle S2 était comblée de terre contenant des charbons et des tessons gaulois. Dans la salle S3, la partie supérieure était constituée de remblais de terre, puis d'un niveau d'arène jaune tassée, vraisemblablement issue de l'effondrement de la voûte, considéré par A. Grenot, dans un premier temps, comme le sol de la salle. Sous ce niveau, une couche riche en mobilier recelait des fragments d'os, des anneaux en alliage cuivreux, une lame de fer courbée ainsi que d'autres fragments métalliques, deux fusaïoles et des tessons. Des éclats de silex, des galets, des fragments de meules et un fragment de bracelet en bois sont également mentionnés par A. Grenot. Parmi les tessons de céramique découverts au sein des comblements du souterrain, P. du Châtellier a publié en 1907 quatre dessins de tessons décorés de motifs estampés. Ces tessons peuvent se rapporter à la seconde moitié du III ^e s. avant n. è., sans certitude toutefois.			
Datation des mobiliers non rattachés à une phase précise	Borne inférieure	250	Borne supérieure 200
			Fiable ? <input type="checkbox"/> oui
Interprétation de la structure	Souterrain		Fiabilité A2
Remarques	Souterrain de l'âge du Fer avéré.		

Documents complémentaires

N°	1	2	3	4	L	l	H rel.	H res.	Aménagements	Surf.	Surf. utile
A1	2	1	0		?	0,60	?	?		?	
S1	1	1	2	0	3,20	1,40	1,30			?	?
S2	1	1	2	0	2,00	1,45	1,50			?	?
S3	1	1	2	0	3,00	1,70	1,50			?	?
P1	1	1	2	2	?	0,50	0,85			?	
P2	1	1	1	4	?	0,60	1,00			?	
St					11,50 ?					?	?

Décomposition de la structure en éléments constitutifs

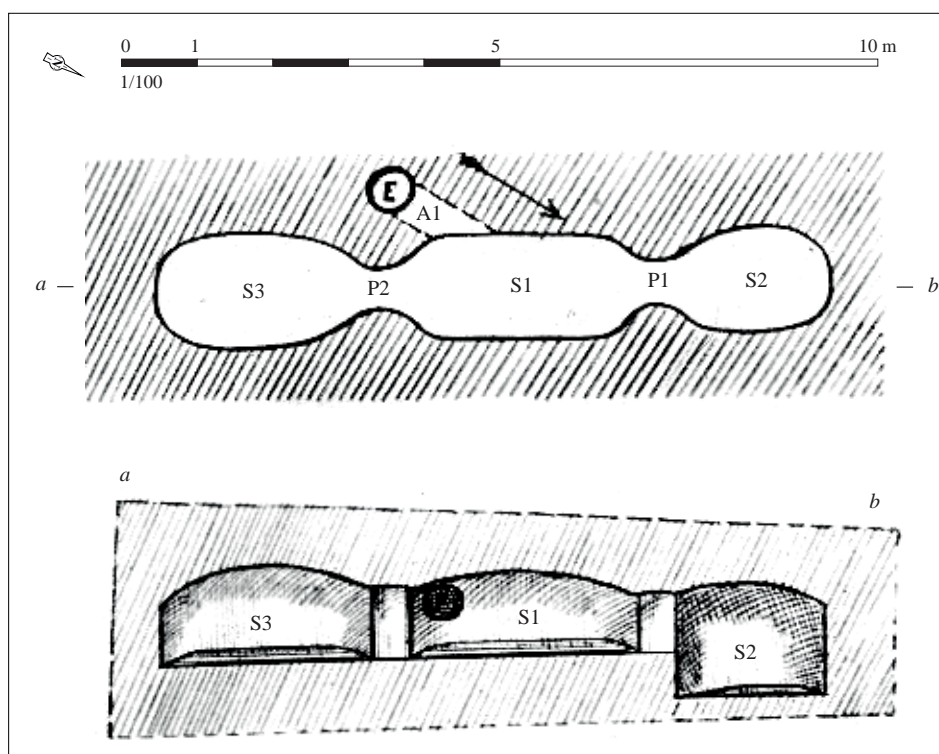

Relevé normalisé de la structure. DAO S. Bossard, d'après Châtellier, 1907, p. 330, pl. XXI

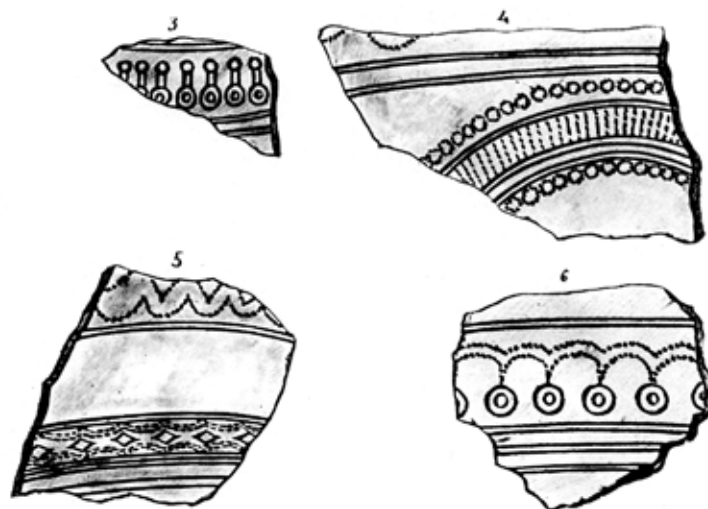

sans échelle

*Mobilier issu des comblements liés à une phase indéterminée de la structure. In
Châtellier, 1907, p. 330, pl. XXI*

Situation géographique et contexte géologique					
Département	Finistère (29)		Lieu-dit IGN	Le Braden	
Commune	Quimper		Autre toponyme utilisé	Le Braden III	
Coordonnées Lambert II étendu			Position topographique	Replat	
X =	121500	Y =	Nature du substrat		Granodiorite
Altitude NGF (m)		61	Compacité du substrat		Altéré
Références cadastrales (2014)		Section	KC	Parcelle	Voie

Découverte, interventions et enregistrement		N° EA Patriarche	29 232 0024
Intervention(s) sur la structure étudiée		N° de la structure	
Année de découverte	avant 1981	Opération(s) liée(s)	
Type(s) d'intervention(s)	Relevé		
Bibliographie			
<p>Le Bihan, 1981 <input type="checkbox"/> - LE BIHAN J.-P., <i>Quimper - Le Braden</i>, rapport de fouille, Rennes, documentation du SRA Bretagne, 1981, p. 16 et annexes 1 et 2. [RAP00107]</p>			

Contexte archéologique		Contexte renseigné ?	non	Habitat rattaché
<input type="checkbox"/> Habitat	<input type="checkbox"/> Voie protohistorique	<input type="checkbox"/> Enclous ou fossés non datés	<input type="checkbox"/> Meule	
<input type="checkbox"/> Espace funéraire	<input type="checkbox"/> Autre architecture souterraine	<input type="checkbox"/> Tessons de céramique	<input type="checkbox"/> Fragments d'argile cuite	
<input type="checkbox"/> Stèle	<input type="checkbox"/> Ensemble de structures mal défini	<input type="checkbox"/> Dépôt de haches à douille		
Structures en lien direct avec l'architecture souterraine <input type="checkbox"/> Fossé <input type="checkbox"/> Habitation probable <input type="checkbox"/> Ensemble de trous de poteaux				

Architecture de la structure		Plan relevé ?	schéma	Structure connue dans son ensemble ?	non
Surface totale (m ²)	?	Longueur développée (m)	?	Nombre d'accès	1+
Surface utilisable (m ²)	?	Type d'architecture		Nombre de salles distinctes	3+
<p>Trois chambres, au minimum, composaient ce souterrain. La première devait accueillir le puits d'accès, mais a été détruite lors de sa découverte. La seconde, creusée au sud-est, est reliée à la première par une chatière étroite d'environ 0,40 m de côté ; la troisième s'étend aussi au sud-est de la seconde, et y est reliée par une chatière similaire. Les deux dernières salles mesurent 1 m de large, pour une longueur variant de 2 m à 2,50 m et une hauteur relevée comprise entre 1 et 1,30 m. Les trois salles ne sont pas alignées mais le plan montre un décrochement entre les deuxième et troisième chambres. Le sol du souterrain se situait à environ 2,30 m sous la surface. Le plan, schématique, n'a pas été repris ici.</p>					

Complements, mobiliers et datations

Types de mobiliers et vestiges pouvant être attribués à l'âge du Fer, découverts dans la structure

- | | | | |
|---|--|---|---|
| <input type="checkbox"/> Aucun (non fouillé) | <input type="checkbox"/> Élément lié à la prod. de sel | <input type="checkbox"/> Meule complète ou fragmentée | <input checked="" type="checkbox"/> Outillage lithique (silex taillé, perceur...) |
| <input type="checkbox"/> Aucun (vide) | <input type="checkbox"/> Fragment de bois | <input type="checkbox"/> Objet de parure métallique | <input type="checkbox"/> Peson |
| <input checked="" type="checkbox"/> Céramique | <input type="checkbox"/> Fgmt de TC avec empreinte de clayonnage | <input type="checkbox"/> Objet de parure non métallique | <input type="checkbox"/> Plaque foyère |
| <input checked="" type="checkbox"/> Charbon | <input type="checkbox"/> Fragment de terre cuite indéterminé | <input type="checkbox"/> Objet en fer | <input type="checkbox"/> Résidu d'activité métallurgique |
| <input type="checkbox"/> Chenet | <input type="checkbox"/> Fusaïole | <input type="checkbox"/> Ossement de faune | <input type="checkbox"/> Stèle |
| <input type="checkbox"/> Coquillage | <input type="checkbox"/> Hache à douille en alliage cuivreux | <input type="checkbox"/> Ossement humain | <input type="checkbox"/> Reste carpologique |
| <input type="checkbox"/> Creuset | <input type="checkbox"/> Hache lithique polie | <input type="checkbox"/> Ossement indéterminé | |

Complements et mobiliers liés à l'utilisation de la structure

Vestige daté par ¹⁴CDatation ¹⁴C

Datation des mobiliers liés à l'utilisation

Borne inférieure

Borne supérieure

Fiable ?

 oui

Complements et mobiliers liés à l'abandon de la structure

Dans la première salle, provenant probablement du puits d'accès, ont été découverts des charbons de bois concentrés, un galet utilisé comme broyeur et fragments de céramique, dont une écuelle carénée quasi complète, qui peut se rapporter à une production du V^e s. avant n. è., sans certitude.

Vestige daté par ¹⁴CDatation ¹⁴C

Datation des mobiliers liés à l'abandon

Borne inférieure 500

Borne supérieure 400

Fiable ?

 oui

Complements et mobiliers postérieurs à l'abandon de la structure

Complements et mobiliers non rattachés à une phase précise

Datation des mobiliers non rattachés à une phase précise

Borne inférieure

Borne supérieure

Fiable ?

 oui

Interprétation de la structure Souterrain

Fiabilité A2

Remarques Souterrain de l'âge du Fer avéré.

Documents complémentaires

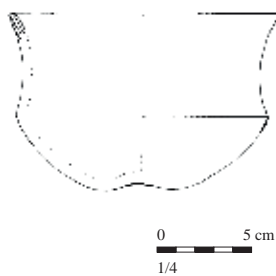

Mobilier issu des comblements liés à l'abandon de la structure. D'après Le Bihan, 1981, annexe 2

Situation géographique et contexte géologique

Département	Finistère (29)	Lieu-dit IGN	Kerglancharad
Commune	Quimperlé	Autre toponyme utilisé	

Coordonnées Lambert II étendu		Position topographique	Rebord
X = 159032	Y = 2336285	Nature du substrat	Orthogneiss
Altitude NGF (m)	53	Compacité du substrat	Compact

Références cadastrales (2014)	Section	BC	Parcelle	342
-------------------------------	---------	----	----------	-----

Découverte, interventions et enregistrement

N° EA Patriarche 29 233 0001

Intervention(s) sur la structure étudiée	N° de la structure
Année de découverte 1975	Opération(s) liée(s) 336 / LECERF Yannick / SU / 1 / 1975
Type(s) d'intervention(s) Fouille partielle de la structure	

Bibliographie

Lecerf, 1978 - LECERF Y., "Kerglancharad en Quimperlé (Finistère)", in GIOT P.-R. LECERF Y., LECORNEC J., LE ROUX C.-T., *Souterrains armoricains de l'âge du Fer*, Rennes, laboratoire "Anthropologie - Préhistoire - Protohistoire - Quaternaire armoricains", 1978, p. 108-109.

Contexte archéologique

Contexte renseigné ? non

Habitat rattaché

- | | | | |
|---|--|---|---|
| <input type="checkbox"/> Habitat | <input type="checkbox"/> Voie protohistorique | <input type="checkbox"/> Enclos ou fossés non datés | <input type="checkbox"/> Meule |
| <input type="checkbox"/> Espace funéraire | <input type="checkbox"/> Autre architecture souterraine | <input type="checkbox"/> Tessons de céramique | <input type="checkbox"/> Fragments d'argile cuite |
| <input type="checkbox"/> Stèle | <input type="checkbox"/> Ensemble de structures mal défini | <input type="checkbox"/> Dépôt de haches à douille | |

Structures en lien direct avec l'architecture souterraine Fossé Habitation probable Ensemble de trous de poteaux

Architecture de la structure

Plan relevé ? oui

Structure connue dans son ensemble ? non

Surface totale (m ²)	10,85+	Longueur développée (m)	10,00+	Nombre d'accès	1
Surface utilisable (m ²)	10,25	Type d'architecture	1113	Nombre de salles distinctes	4

Souterrain composé d'un puits d'accès A1, dont le comblement n'a pas été fouillé, et de quatre salles S1 à S4, aux contours irréguliers ; les salles S3 et S4 étaient très endommagées lors de la fouille. Les deux premières salles communiquent grâce à un passage P1 creusé dans la roche, et rétréci par l'élévation d'un muret de pierres sèches qui flanque la paroi sud du passage. Les salles S2 et S3 sont reliées par un autre passage marqué par un rétrécissement des parois, et réduit par l'installation d'une chatière maçonnée, constituée d'un assemblage de dalles et blocs liés à l'argile, laissant en réserve un passage étroit de forme quadrangulaire.

Complements, mobiliers et datations

Types de mobiliers et vestiges pouvant être attribués à l'âge du Fer, découverts dans la structure

- | | | | |
|---|--|---|--|
| <input checked="" type="checkbox"/> Aucun (non fouillé) | <input type="checkbox"/> Élément lié à la prod. de sel | <input type="checkbox"/> Meule complète ou fragmentée | <input type="checkbox"/> Outillage lithique (silex taillé, perceur...) |
| <input type="checkbox"/> Aucun (vide) | <input type="checkbox"/> Fragment de bois | <input type="checkbox"/> Objet de parure métallique | <input type="checkbox"/> Peson |
| <input type="checkbox"/> Céramique | <input type="checkbox"/> Fgmt de TC avec empreinte de clayonnage | <input type="checkbox"/> Objet de parure non métallique | <input type="checkbox"/> Plaque foyère |
| <input type="checkbox"/> Charbon | <input type="checkbox"/> Fragment de terre cuite indéterminé | <input type="checkbox"/> Objet en fer | <input type="checkbox"/> Résidu d'activité métallurgique |
| <input type="checkbox"/> Chenet | <input type="checkbox"/> Fusaïole | <input type="checkbox"/> Ossement de faune | <input type="checkbox"/> Stèle |
| <input type="checkbox"/> Coquillage | <input type="checkbox"/> Hache à douille en alliage cuivreux | <input type="checkbox"/> Ossement humain | <input type="checkbox"/> Reste carpologique |
| <input type="checkbox"/> Creuset | <input type="checkbox"/> Hache lithique polie | <input type="checkbox"/> Ossement indéterminé | |

Complements et mobiliers liés à l'utilisation de la structure

Vestige daté par ¹⁴CDatation ¹⁴C

Datation des mobiliers liés à l'utilisation

Borne inférieure

Borne supérieure

Fiable ?

 oui

Complements et mobiliers liés à l'abandon de la structure

Le puits d'accès A1 a été obturé par un bourrage de terre et de pierre, non fouillé, mais que Y. Lecerf décrit comme "apparemment stérile".

Vestige daté par ¹⁴CDatation ¹⁴C

Datation des mobiliers liés à l'abandon

Borne inférieure

Borne supérieure

Fiable ?

 oui

Complements et mobiliers postérieurs à l'abandon de la structure

Le sol des chambres était recouvert d'une couche d'arène générée par l'effritement des voûtes.

Complements et mobiliers non rattachés à une phase précise

Datation des mobiliers non rattachés à
une phase précise

Borne inférieure

Borne supérieure

Fiable ?

 oui

Interprétation de la structure Souterrain

Fiabilité B

Remarques Souterrain rattaché à l'âge du Fer, d'après l'architecture de la structure.

Documents complémentaires

N°	1	2	3	4	L	l	H rel.	H res.	Aménagements	Surf.	Surf. utile
A1	1	0	0		?	?	?	?		?	
S1	1	1	1	0	2,75	1,10	1,00			2,95	2,95
S2	1	1	1	0	1,80	1,40	0,90			2,15	2,15
S3	1	1	1	0	2,20	1,15	?	?		2,20	2,20
S4	1	1	1	0	2,45	1,55	?	?		2,95	2,95
P1	3	1	1	4	0,50	0,45	0,80	?	Muret de pierres sèches	0,40	
P2	3	1	1	3	0,35	0,40	0,50	0,50	Maçonnerie à l'argile	0,20	
St					10,00+					10,85+	10,25

Décomposition de la structure en éléments constitutifs

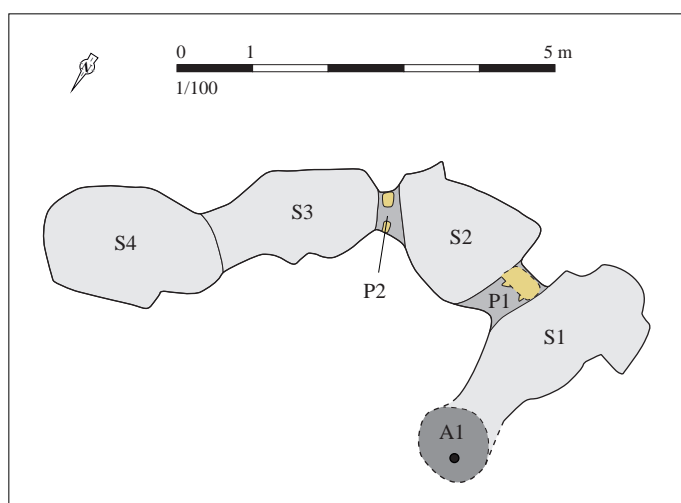

Relevé normalisé de la structure. DAO S Bossard, d'après Lecerf Y., 1978, p. 109

Situation géographique et contexte géologique			
Département	Finistère (29)	Lieu-dit IGN	Le Bois du Duc
Commune	Quimperlé	Autre toponyme utilisé	
Coordonnées Lambert II étendu		Position topographique	Indéterminé
X = 162299	Y = 2333200	Nature du substrat	Orthogneiss
Altitude NGF (m) ?		Compacité du substrat	Altération variable
Références cadastrales (2014)	Section	ZB	Parcelle Voie

Découverte, interventions et enregistrement		N° EA Patriarche	29 233 0017
Intervention(s) sur la structure étudiée		N° de la structure	
Année de découverte	1975	Opération(s) liée(s) 243 / LECERF Yannick / SU / 1 / 1972	
Type(s) d'intervention(s)	Fouille partielle de la structure		
Bibliographie			
<p>Lecerf, 1978 - LECERF Y., "Le Bois-du-Duc en Quimperlé (Finistère)", in GIOT P.-R. LECERF Y., LECORNEC J., LE ROUX C.-T., <i>Souterrains armoricains de l'âge du Fer</i>, Rennes, laboratoire "Anthropologie - Préhistoire - Protohistoire - Quaternaire armoricains", 1978, p. 104-107.</p>			

Contexte archéologique		Contexte renseigné ?	non	Habitat rattaché
<input type="checkbox"/> Habitat	<input type="checkbox"/> Voie protohistorique	<input type="checkbox"/> Enclous ou fossés non datés	<input type="checkbox"/> Meule	
<input type="checkbox"/> Espace funéraire	<input type="checkbox"/> Autre architecture souterraine	<input type="checkbox"/> Tessons de céramique	<input type="checkbox"/> Fragments d'argile cuite	
<input type="checkbox"/> Stèle	<input type="checkbox"/> Ensemble de structures mal défini	<input type="checkbox"/> Dépôt de haches à douille		
Structures en lien direct avec l'architecture souterraine <input type="checkbox"/> Fossé <input type="checkbox"/> Habitation probable <input type="checkbox"/> Ensemble de trous de poteaux				

Architecture de la structure		Plan relevé ?	oui	Structure connue dans son ensemble ?	non
Surface totale (m ²)	14,00+	Longueur développée (m)	12,00+	Nombre d'accès	1
Surface utilisable (m ²)	13,40+	Type d'architecture	1113	Nombre de salles distinctes	3
<p>Souterrain composé d'un puits d'accès A1, dont le remplissage n'a pas été fouillé, et de trois salles S1 à S3, reliées par des chatières P1 et P2. La structure adopte un plan coudé, et les salles sont de forme irrégulière. Le fond des salles est situé à 3 m environ sous le sol actuel.</p>					

Complements, mobiliers et datations			
Types de mobiliers et vestiges pouvant être attribués à l'âge du Fer, découverts dans la structure			
<input type="checkbox"/> Aucun (non fouillé)	<input type="checkbox"/> Élément lié à la prod. de sel	<input type="checkbox"/> Meule complète ou fragmentée	<input type="checkbox"/> Outillage lithique (silex taillé, perceur...)
<input type="checkbox"/> Aucun (vide)	<input type="checkbox"/> Fragment de bois	<input type="checkbox"/> Objet de parure métallique	<input type="checkbox"/> Peson
<input checked="" type="checkbox"/> Céramique	<input type="checkbox"/> Fgmt de TC avec empreinte de clayonnage	<input type="checkbox"/> Objet de parure non métallique	<input type="checkbox"/> Plaque foyère
<input type="checkbox"/> Charbon	<input type="checkbox"/> Fragment de terre cuite indéterminé	<input type="checkbox"/> Objet en fer	<input type="checkbox"/> Résidu d'activité métallurgique
<input type="checkbox"/> Chenet	<input type="checkbox"/> Fusaïole	<input type="checkbox"/> Ossement de faune	<input type="checkbox"/> Stèle
<input type="checkbox"/> Coquillage	<input type="checkbox"/> Hache à douille en alliage cuivreux	<input type="checkbox"/> Ossement humain	<input type="checkbox"/> Reste carpologique
<input type="checkbox"/> Creuset	<input type="checkbox"/> Hache lithique polie	<input type="checkbox"/> Ossement indéterminé	
Complements et mobiliers liés à l'utilisation de la structure			
Vestige daté par ¹⁴ C		Datation ¹⁴ C	
Datation des mobiliers liés à l'utilisation	Borne inférieure	Borne supérieure	Fiable ? <input type="checkbox"/> oui
Complements et mobiliers liés à l'abandon de la structure			
Le puits d'accès était bourré de terre noire et de blocs de pierres ; ces remblais se sont en partie déversés à l'entrée de la salle S1, où les complements ont pu être fouillés. Ceux-ci ont alors livré quelques dizaines de tessons de l'âge du Fer, mais aucun élément caractéristique ne permet de proposer une datation fiable pour ce lot.			
Vestige daté par ¹⁴ C		Datation ¹⁴ C	
Datation des mobiliers liés à l'abandon	Borne inférieure	Borne supérieure	Fiable ? <input type="checkbox"/> oui
Complements et mobiliers postérieurs à l'abandon de la structure			
De l'arène issue de l'effritement des voûtes et parois reposait sur les sol des salles.			
Complements et mobiliers non rattachés à une phase précise			
Datation des mobiliers non rattachés à une phase précise		Borne inférieure	Borne supérieure
			Fiable ? <input type="checkbox"/> oui
Interprétation de la structure		Souterrain	Fiabilité A2
Remarques		Souterrain de l'âge du Fer avéré.	

Documents complémentaires

N°	1	2	3	4	L	l	H rel.	H res.	Aménagements	Surf.	Surf. utile
A1	0	0	0		?	?	?	?		?	
S1	1	1	1	0	1,75	1,30	?	?		2,30	2,30
S2	1	1	1	0	4,00	1,45	1,50			5,95	5,95
S3	1	1	1	0	4,30	1,40	1,25			5,15	5,15
P1	1	1	0	3	0,25	0,65	1,10	1,10		0,20	
P2	1	1	2	1	0,40	0,85	1,00	1,00		0,40	
St					12,00+					14,00+	13,40

Décomposition de la structure en éléments constitutifs

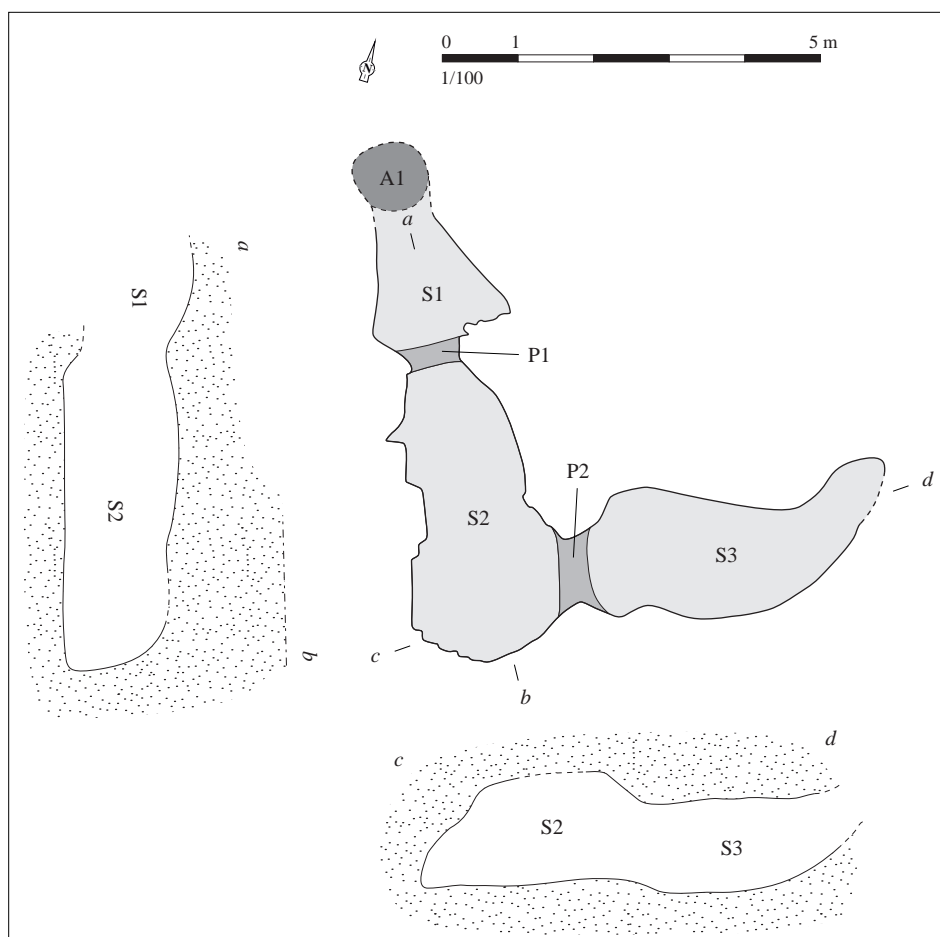

Relevé normalisé de la structure. DAO S. Bossard, d'après Lecerf, 1978, p. 106

Situation géographique et contexte géologique

Département	Morbihan (56)	Lieu-dit IGN	Le Gouledy
Commune	Radenac	Autre toponyme utilisé	
Coordonnées Lambert II étendu		Position topographique	Rebord
X = 222244	Y = 2338411	Nature du substrat	Schiste
Altitude NGF (m)	120	Compacité du substrat	Altéré
Références cadastrales (2014)	Section	ZP	Parcelle 3 ?

Découverte, interventions et enregistrement

N° EA Patriarche 56 189 0001

Intervention(s) sur la structure étudiée	N° de la structure
Année de découverte 1959	Opération(s) liée(s)
Type(s) d'intervention(s) Description sommaire	

Bibliographie

Giot, 1960 - GIOT P.-R., "Les chambres souterraines de Gouledy en Radenac", *BSPM*, 1960, P.-V. p. 34.

Contexte archéologique

Contexte renseigné ? non

Habitat rattaché

- | | | | |
|---|--|---|---|
| <input type="checkbox"/> Habitat | <input type="checkbox"/> Voie protohistorique | <input type="checkbox"/> Enclos ou fossés non datés | <input type="checkbox"/> Meule |
| <input type="checkbox"/> Espace funéraire | <input type="checkbox"/> Autre architecture souterraine | <input type="checkbox"/> Tessons de céramique | <input type="checkbox"/> Fragments d'argile cuite |
| <input type="checkbox"/> Stèle | <input type="checkbox"/> Ensemble de structures mal défini | <input type="checkbox"/> Dépôt de haches à douille | |

Structures en lien direct avec l'architecture souterraine Fossé Habitation probable Ensemble de trous de poteaux

Architecture de la structure

Plan relevé ? non

Structure connue dans son ensemble ? non

Surface totale (m ²)	Longueur développée (m)	Nombre d'accès
Surface utilisable (m ²)	Type d'architecture	Nombre de salles distinctes 2+

Souterrain composé d'au moins 2 salles disposées en T, et communiquant par un court boyau d'environ 0,50 m de diamètre. L'une, orientée nord-sud, mesure environ 4,50 m de long, 1,25 à 1,40 m de large et 1,30 m de haut ; l'autre, disposée perpendiculairement, sur un axe est-ouest et située à l'est de la première salle, à peu près en son milieu, mesure 3 m de long pour 1,30 m de large et 1,30 de haut. Ces deux salles adoptent la forme de parallépipèdes rectangles aux coins arrondis. Le fond du souterrain est situé à 2,25 m sous la surface du sol. Deux possibles entrées, via des boyaux bouchés situés à l'ouest et au nord de la grande salle, sont évoquées.

Complements, mobiliers et datations

Types de mobiliers et vestiges pouvant être attribués à l'âge du Fer, découverts dans la structure

- | | | | |
|---|--|---|--|
| <input checked="" type="checkbox"/> Aucun (non fouillé) | <input type="checkbox"/> Élément lié à la prod. de sel | <input type="checkbox"/> Meule complète ou fragmentée | <input type="checkbox"/> Outillage lithique (silex taillé, percuteur...) |
| <input type="checkbox"/> Aucun (vide) | <input type="checkbox"/> Fragment de bois | <input type="checkbox"/> Objet de parure métallique | <input type="checkbox"/> Peson |
| <input type="checkbox"/> Céramique | <input type="checkbox"/> Fgmt de TC avec empreinte de clayonnage | <input type="checkbox"/> Objet de parure non métallique | <input type="checkbox"/> Plaque foyère |
| <input type="checkbox"/> Charbon | <input type="checkbox"/> Fragment de terre cuite indéterminé | <input type="checkbox"/> Objet en fer | <input type="checkbox"/> Résidu d'activité métallurgique |
| <input type="checkbox"/> Chenet | <input type="checkbox"/> Fusaïole | <input type="checkbox"/> Ossement de faune | <input type="checkbox"/> Stèle |
| <input type="checkbox"/> Coquillage | <input type="checkbox"/> Hache à douille en alliage cuivreux | <input type="checkbox"/> Ossement humain | <input type="checkbox"/> Reste carpologique |
| <input type="checkbox"/> Creuset | <input type="checkbox"/> Hache lithique polie | <input type="checkbox"/> Ossement indéterminé | |

Complements et mobiliers liés à l'utilisation de la structure

*Vestige daté par ¹⁴C**Datation ¹⁴C**Datation des mobiliers liés à l'utilisation**Borne inférieure**Borne supérieure**Fiable ?* oui

Complements et mobiliers liés à l'abandon de la structure

*Vestige daté par ¹⁴C**Datation ¹⁴C**Datation des mobiliers liés à l'abandon**Borne inférieure**Borne supérieure**Fiable ?* oui

Complements et mobiliers postérieurs à l'abandon de la structure

Complements et mobiliers non rattachés à une phase précise

*Datation des mobiliers non rattachés à
une phase précise**Borne inférieure**Borne supérieure**Fiabilité ?* oui

Interprétation de la structure Souterrain

Fiabilité C

Remarques Probable souterrain de l'âge du Fer (présence d'une chatière).

Situation géographique et contexte géologique

Département	Finistère (29)	Lieu-dit IGN	Ar Run
Commune	Roscoff	Autre toponyme utilisé	Le Run

Coordonnées Lambert II étendu		Position topographique	Indéterminé
X = 135700	Y = 2431515	Nature du substrat	Indéterminé
Altitude NGF (m) ?		Compacité du substrat	Indéterminé

Références cadastrales (2014)	Section ?	Parcelle ?
-------------------------------	-----------	------------

Découverte, interventions et enregistrementN° EA Patriarche **Aucun**

Intervention(s) sur la structure étudiée	<i>N° de la structure</i>
<i>Année de découverte</i> 1972	<i>Opération(s) liée(s)</i>
<i>Type(s) d'intervention(s)</i> Fouille partielle de la structure	

Bibliographie

Le Roux, 1978 - LE ROUX C.-T., "Le Run en Roscoff (Finistère)", in GIOT P.-R. LECERF Y., LECORNEC J., LE ROUX C.-T., *Souterrains armoricains de l'âge du Fer*, Rennes, laboratoire "Anthropologie - Préhistoire - Protohistoire - Quaternaire armoricains", 1978, p. 110-111.

Contexte archéologiqueContexte renseigné ? **non***Habitat rattaché*

- | | | | |
|---|--|---|---|
| <input type="checkbox"/> Habitat | <input type="checkbox"/> Voie protohistorique | <input type="checkbox"/> Enclos ou fossés non datés | <input type="checkbox"/> Meule |
| <input type="checkbox"/> Espace funéraire | <input type="checkbox"/> Autre architecture souterraine | <input type="checkbox"/> Tessons de céramique | <input type="checkbox"/> Fragments d'argile cuite |
| <input type="checkbox"/> Stèle | <input type="checkbox"/> Ensemble de structures mal défini | <input type="checkbox"/> Dépôt de haches à douille | |

Structures en lien direct avec l'architecture souterraine Fossé Habitation probable Ensemble de trous de poteaux

Architecture de la structurePlan relevé ? **oui**Structure connue dans son ensemble ? **non**

<i>Surface totale (m²)</i> 7,20+	<i>Longueur développée (m)</i> 8,00+	<i>Nombre d'accès</i> ?
<i>Surface utilisable (m²)</i> 6,80+	<i>Type d'architecture</i> 1113	<i>Nombre de salles distinctes</i> 3+

Souterrain composé d'au moins trois salles S1 à S3, séparées par des chatières P1 et P2. Le boyau S1 était en partie obturé par un remplissage de terre indiquant la présence vraisemblable d'un puits d'accès au nord-est. Les deux salles S2 et S3, plus spacieuse, adoptent une forme irrégulière. Le fond des salles est situé à 3,50 m environ sous le niveau de la surface.

Complements, mobiliers et datations

Types de mobiliers et vestiges pouvant être attribués à l'âge du Fer, découverts dans la structure

- | | | | |
|---|--|---|--|
| <input checked="" type="checkbox"/> Aucun (non fouillé) | <input type="checkbox"/> Élément lié à la prod. de sel | <input type="checkbox"/> Meule complète ou fragmentée | <input type="checkbox"/> Outillage lithique (silex taillé, percuteur...) |
| <input type="checkbox"/> Aucun (vide) | <input type="checkbox"/> Fragment de bois | <input type="checkbox"/> Objet de parure métallique | <input type="checkbox"/> Peson |
| <input type="checkbox"/> Céramique | <input type="checkbox"/> Fgmt de TC avec empreinte de clayonnage | <input type="checkbox"/> Objet de parure non métallique | <input type="checkbox"/> Plaque foyère |
| <input type="checkbox"/> Charbon | <input type="checkbox"/> Fragment de terre cuite indéterminé | <input type="checkbox"/> Objet en fer | <input type="checkbox"/> Résidu d'activité métallurgique |
| <input type="checkbox"/> Chenet | <input type="checkbox"/> Fusaïole | <input type="checkbox"/> Ossement de faune | <input type="checkbox"/> Stèle |
| <input type="checkbox"/> Coquillage | <input type="checkbox"/> Hache à douille en alliage cuivreux | <input type="checkbox"/> Ossement humain | <input type="checkbox"/> Reste carpologique |
| <input type="checkbox"/> Creuset | <input type="checkbox"/> Hache lithique polie | <input type="checkbox"/> Ossement indéterminé | |

Complements et mobiliers liés à l'utilisation de la structure

Vestige daté par ¹⁴CDatation ¹⁴C

Datation des mobiliers liés à l'utilisation

Borne inférieure

Borne supérieure

Fiable ?

 oui

Complements et mobiliers liés à l'abandon de la structure

Un bourrage de terre présent dans la partie nord-est de la salle correspond vraisemblablement à l'étalement du cône de déjection qui obturait un puits d'accès situé à proximité. Un sondage effectué dans ce remplissage n'a livré aucun mobilier.

Vestige daté par ¹⁴CDatation ¹⁴C

Datation des mobiliers liés à l'abandon

Borne inférieure

Borne supérieure

Fiable ?

 oui

Complements et mobiliers postérieurs à l'abandon de la structure

Une couche d'arène issue de l'effritement des parois et voûtes couvrait le sol des salles.

Complements et mobiliers non rattachés à une phase précise

Datation des mobiliers non rattachés à une phase précise

Borne inférieure

Borne supérieure

Fiable ?

 oui

Interprétation de la structure Souterrain

Fiabilité B

Remarques Souterrain rattaché à l'âge du Fer, d'après l'architecture de la structure.

Documents complémentaires

N°	1	2	3	4	L	l	H rel.	H res.	Aménagements	Surf.	Surf. utile
S1	1	3	1	0	?	0,65		1,15		1,20+	1,20+
S2	1	1	1	0	2,10	1,50	1,50	1,30		2,55	2,55
S3	1	1	1	0	2,80	1,35	1,70	1,45		3,05	3,05
P1	1	1	0	0	0,50	0,40	?	?		0,20	
P2	1	1	3	4	0,30	0,70	1,00	0,90		0,20	
St					8,00+					7,20+	6,80+

Décomposition de la structure en éléments constitutifs

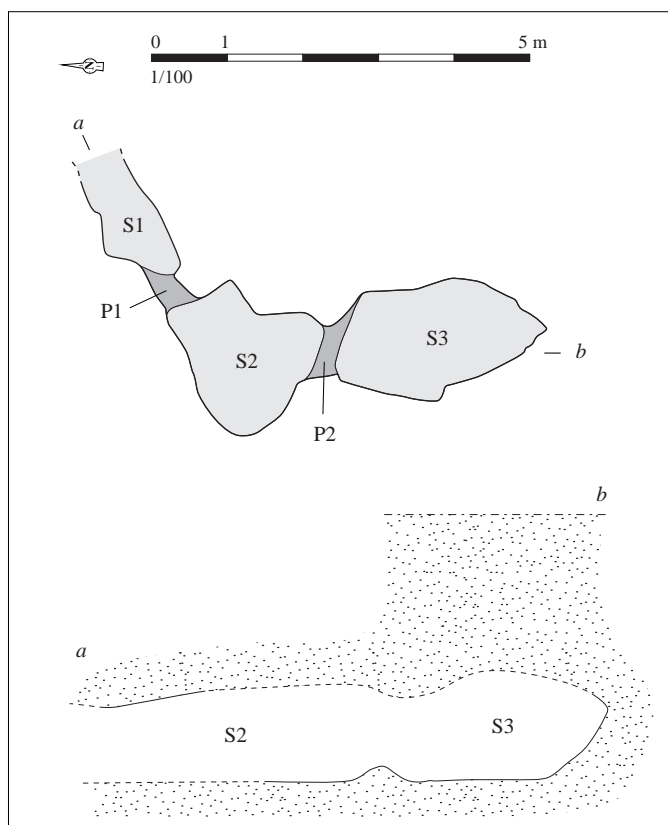

Relevé normalisé de la structure. DAO S. Bossard, d'après Lecerf, 1978, p. 111

Situation géographique et contexte géologique			
Département	Finistère (29)	Lieu-dit IGN	Creac'h ar Vilin
Commune	Roscoff	Autre toponyme utilisé	
Coordonnées Lambert II étendu		Position topographique	Versant
X = 133991	Y = 2430476	Nature du substrat	Granodiorite
Altitude NGF (m) 40		Compacité du substrat	Indéterminé
Références cadastrales (2014)	Section AT	Parcelle	1006 ?

Découverte, interventions et enregistrement		N° EA Patriarche	29 239 0007
Intervention(s) sur la structure étudiée		N° de la structure	
Année de découverte	1985	Opération(s) liée(s)	
Type(s) d'intervention(s)	Signalement		
Bibliographie			
Documentation du SRA Bretagne.			

Contexte archéologique		Contexte renseigné ?	non	Habitat rattaché
<input type="checkbox"/> Habitat	<input type="checkbox"/> Voie protohistorique	<input type="checkbox"/> Encls ou fossés non datés	<input type="checkbox"/> Meule	
<input type="checkbox"/> Espace funéraire	<input type="checkbox"/> Autre architecture souterraine	<input type="checkbox"/> Tessons de céramique	<input type="checkbox"/> Fragments d'argile cuite	
<input type="checkbox"/> Stèle	<input type="checkbox"/> Ensemble de structures mal défini	<input type="checkbox"/> Dépôt de haches à douille		
Structures en lien direct avec l'architecture souterraine <input type="checkbox"/> Fossé <input type="checkbox"/> Habitation probable <input type="checkbox"/> Ensemble de trous de poteaux				

Architecture de la structure		Plan relevé ?	non	Structure connue dans son ensemble ?	non
Surface totale (m ²)	Longueur développée (m)	Nombre d'accès			
Surface utilisable (m ²)	Type d'architecture	Nombre de salles distinctes			
"Souterrain".					

Complements, mobiliers et datations

Types de mobiliers et vestiges pouvant être attribués à l'âge du Fer, découverts dans la structure

- | | | | |
|---|--|---|--|
| <input checked="" type="checkbox"/> Aucun (non fouillé) | <input type="checkbox"/> Élément lié à la prod. de sel | <input type="checkbox"/> Meule complète ou fragmentée | <input type="checkbox"/> Outillage lithique (silex taillé, perceur...) |
| <input type="checkbox"/> Aucun (vide) | <input type="checkbox"/> Fragment de bois | <input type="checkbox"/> Objet de parure métallique | <input type="checkbox"/> Peson |
| <input type="checkbox"/> Céramique | <input type="checkbox"/> Fgmt de TC avec empreinte de clayonnage | <input type="checkbox"/> Objet de parure non métallique | <input type="checkbox"/> Plaque foyère |
| <input type="checkbox"/> Charbon | <input type="checkbox"/> Fragment de terre cuite indéterminé | <input type="checkbox"/> Objet en fer | <input type="checkbox"/> Résidu d'activité métallurgique |
| <input type="checkbox"/> Chenet | <input type="checkbox"/> Fusaïole | <input type="checkbox"/> Ossement de faune | <input type="checkbox"/> Stèle |
| <input type="checkbox"/> Coquillage | <input type="checkbox"/> Hache à douille en alliage cuivreux | <input type="checkbox"/> Ossement humain | <input type="checkbox"/> Reste carpologique |
| <input type="checkbox"/> Creuset | <input type="checkbox"/> Hache lithique polie | <input type="checkbox"/> Ossement indéterminé | |

Complements et mobiliers liés à l'utilisation de la structure

Vestige daté par ¹⁴CDatation ¹⁴C

Datation des mobiliers liés à l'utilisation

Borne inférieure

Borne supérieure

Fiable ?

 oui

Complements et mobiliers liés à l'abandon de la structure

Vestige daté par ¹⁴CDatation ¹⁴C

Datation des mobiliers liés à l'abandon

Borne inférieure

Borne supérieure

Fiable ?

 oui

Complements et mobiliers postérieurs à l'abandon de la structure

Complements et mobiliers non rattachés à une phase précise

Datation des mobiliers non rattachés à
une phase précise

Borne inférieure

Borne supérieure

Fiable ?

 oui

Interprétation de la structure Souterrain

Fiabilité E

Remarques Aucune information exploitable.

Situation géographique et contexte géologique			
Département	Morbihan (56)	Lieu-dit IGN	La Villeneuve
Commune	Saint-Barthélémy	Autre toponyme utilisé	
Coordonnées Lambert II étendu		Position topographique	Versant
X = 196994	Y = 2338696	Nature du substrat	Micaschiste
Altitude NGF (m)	75	Compacité du substrat	Indéterminé
Références cadastrales (2014)	Section	ZP	Parcelle 84 ?

Découverte, interventions et enregistrement		N° EA Patriarche	56 207 0016
Intervention(s) sur la structure étudiée		N° de la structure	
Année de découverte	1972	Opération(s) liée(s)	
Type(s) d'intervention(s)	Signalement		
Bibliographie			
Naas, 2000 - NAAS P., <i>Le milieu rural des Vénètes</i> , Rennes, Institut culturel de Bretagne (coll. patrimoine archéologique de Bretagne), 2000, p. 92.			

Contexte archéologique		Contexte renseigné ?	oui	Habitat rattaché
<input type="checkbox"/> Habitat	<input type="checkbox"/> Voie protohistorique	<input checked="" type="checkbox"/>	Enclous ou fossés non datés	<input type="checkbox"/> Meule
<input type="checkbox"/> Espace funéraire	<input type="checkbox"/> Autre architecture souterraine	<input type="checkbox"/>	Tessons de céramique	<input type="checkbox"/> Fragments d'argile cuite
<input type="checkbox"/> Stèle	<input type="checkbox"/> Ensemble de structures mal défini	<input type="checkbox"/>	Dépôt de haches à douille	
Amorce d'un parcellaire repéré sur un cliché IGN, sur le même lieu-dit (Naas, 2000, p. 92).				
Structures en lien direct avec l'architecture souterraine <input type="checkbox"/> Fossé <input type="checkbox"/> Habitation probable <input type="checkbox"/> Ensemble de trous de poteaux				

Architecture de la structure		Plan relevé ?	non	Structure connue dans son ensemble ?	non
Surface totale (m ²)	Longueur développée (m)	Nombre d'accès			
Surface utilisable (m ²)	Type d'architecture	Nombre de salles distinctes			
"Souterrain".					

Complements, mobiliers et datations			
Types de mobiliers et vestiges pouvant être attribués à l'âge du Fer, découverts dans la structure			
<input checked="" type="checkbox"/> Aucun (non fouillé)	<input type="checkbox"/> Élément lié à la prod. de sel	<input type="checkbox"/> Meule complète ou fragmentée	<input type="checkbox"/> Outillage lithique (silex taillé, perceur...)
<input type="checkbox"/> Aucun (vide)	<input type="checkbox"/> Fragment de bois	<input type="checkbox"/> Objet de parure métallique	<input type="checkbox"/> Peson
<input type="checkbox"/> Céramique	<input type="checkbox"/> Fgmt de TC avec empreinte de clayonnage	<input type="checkbox"/> Objet de parure non métallique	<input type="checkbox"/> Plaque foyère
<input type="checkbox"/> Charbon	<input type="checkbox"/> Fragment de terre cuite indéterminé	<input type="checkbox"/> Objet en fer	<input type="checkbox"/> Résidu d'activité métallurgique
<input type="checkbox"/> Chenet	<input type="checkbox"/> Fusaïole	<input type="checkbox"/> Ossement de faune	<input type="checkbox"/> Stèle
<input type="checkbox"/> Coquillage	<input type="checkbox"/> Hache à douille en alliage cuivreux	<input type="checkbox"/> Ossement humain	<input type="checkbox"/> Reste carpologique
<input type="checkbox"/> Creuset	<input type="checkbox"/> Hache lithique polie	<input type="checkbox"/> Ossement indéterminé	
Complements et mobiliers liés à l'utilisation de la structure			
Vestige daté par ¹⁴ C		Datation ¹⁴ C	
Datation des mobiliers liés à l'utilisation	Borne inférieure	Borne supérieure	Fiable ? <input type="checkbox"/> oui
Complements et mobiliers liés à l'abandon de la structure			
Vestige daté par ¹⁴ C		Datation ¹⁴ C	
Datation des mobiliers liés à l'abandon	Borne inférieure	Borne supérieure	Fiable ? <input type="checkbox"/> oui
Complements et mobiliers postérieurs à l'abandon de la structure			
Complements et mobiliers non rattachés à une phase précise			
Datation des mobiliers non rattachés à une phase précise		Borne inférieure	Borne supérieure
			Fiable ? <input type="checkbox"/> oui
Interprétation de la structure	Souterrain		Fiabilité E
Remarques	Aucune information exploitable.		

Situation géographique et contexte géologique			
Département	Côtes-d'Armor (22)	Lieu-dit IGN	?
Commune	Saint-Brieuc	Autre toponyme utilisé	Vallée du Gouëdic
Coordonnées Lambert II étendu		Position topographique	Indéterminé
X = 225060	Y = 2402870	Nature du substrat	Indéterminé
Altitude NGF (m)	?	Compacité du substrat	Indéterminé
Références cadastrales (2014)	Section	?	Parcelle
			?

Découverte, interventions et enregistrement		N° EA Patriarche	Aucun
Intervention(s) sur la structure étudiée		N° de la structure	
Année de découverte	vers 1890	Opération(s) liée(s)	
Type(s) d'intervention(s)	Signalement		
Bibliographie			
Anne Duportal, 1901 - ANNE DUPORTAL A., "Les grottes artificielles du Tertre Aubert", <i>BMSECN</i> , t. XXXIX, 1901, p. 27.			

Contexte archéologique		Contexte renseigné ?	non	Habitat rattaché
<input type="checkbox"/> Habitat	<input type="checkbox"/> Voie protohistorique	<input type="checkbox"/> Encls ou fossés non datés	<input type="checkbox"/> Meule	
<input type="checkbox"/> Espace funéraire	<input type="checkbox"/> Autre architecture souterraine	<input type="checkbox"/> Tessons de céramique	<input type="checkbox"/> Fragments d'argile cuite	
<input type="checkbox"/> Stèle	<input type="checkbox"/> Ensemble de structures mal défini	<input type="checkbox"/> Dépôt de haches à douille		
Structures en lien direct avec l'architecture souterraine				
	<input type="checkbox"/> Fossé	<input type="checkbox"/> Habitation probable	<input type="checkbox"/> Ensemble de trous de poteaux	

Architecture de la structure		Plan relevé ?	non	Structure connue dans son ensemble ?	non
Surface totale (m ²)	Longueur développée (m)	Nombre d'accès			
Surface utilisable (m ²)	Type d'architecture	Nombre de salles distinctes			
"Grotte artificielle".					

Complements, mobiliers et datations

Types de mobiliers et vestiges pouvant être attribués à l'âge du Fer, découverts dans la structure

- | | | | |
|---|--|---|--|
| <input checked="" type="checkbox"/> Aucun (non fouillé) | <input type="checkbox"/> Élément lié à la prod. de sel | <input type="checkbox"/> Meule complète ou fragmentée | <input type="checkbox"/> Outillage lithique (silex taillé, perceur...) |
| <input type="checkbox"/> Aucun (vide) | <input type="checkbox"/> Fragment de bois | <input type="checkbox"/> Objet de parure métallique | <input type="checkbox"/> Peson |
| <input type="checkbox"/> Céramique | <input type="checkbox"/> Fgmt de TC avec empreinte de clayonnage | <input type="checkbox"/> Objet de parure non métallique | <input type="checkbox"/> Plaque foyère |
| <input type="checkbox"/> Charbon | <input type="checkbox"/> Fragment de terre cuite indéterminé | <input type="checkbox"/> Objet en fer | <input type="checkbox"/> Résidu d'activité métallurgique |
| <input type="checkbox"/> Chenet | <input type="checkbox"/> Fusaïole | <input type="checkbox"/> Ossement de faune | <input type="checkbox"/> Stèle |
| <input type="checkbox"/> Coquillage | <input type="checkbox"/> Hache à douille en alliage cuivreux | <input type="checkbox"/> Ossement humain | <input type="checkbox"/> Reste carpologique |
| <input type="checkbox"/> Creuset | <input type="checkbox"/> Hache lithique polie | <input type="checkbox"/> Ossement indéterminé | |

Complements et mobiliers liés à l'utilisation de la structure

Vestige daté par ¹⁴CDatation ¹⁴C

Datation des mobiliers liés à l'utilisation

Borne inférieure

Borne supérieure

Fiable ?

 oui

Complements et mobiliers liés à l'abandon de la structure

Vestige daté par ¹⁴CDatation ¹⁴C

Datation des mobiliers liés à l'abandon

Borne inférieure

Borne supérieure

Fiable ?

 oui

Complements et mobiliers postérieurs à l'abandon de la structure

Complements et mobiliers non rattachés à une phase précise

Datation des mobiliers non rattachés à
une phase précise

Borne inférieure

Borne supérieure

Fiable ?

 oui

Interprétation de la structure Souterrain

Fiabilité E

Remarques Aucune information exploitable.

Situation géographique et contexte géologique			
Département	Côtes-d'Armor (22)	Lieu-dit IGN	Centre-ville
Commune	Saint-Brieuc	Autre toponyme utilisé	Le Rocher Martin
Coordonnées Lambert II étendu		Position topographique	Rebord
X = 223496	Y = 2402744	Nature du substrat	Granodiorite
Altitude NGF (m)	98	Compacité du substrat	Indéterminé
Références cadastrales (2014)	Section	BD	Parcelle 677 ?

Découverte, interventions et enregistrement		N° EA Patriarche	22 278 0003
Intervention(s) sur la structure étudiée	<i>N° de la structure</i>		
Année de découverte	1968	<i>Opération(s) liée(s)</i>	
Type(s) d'intervention(s)	Fouille de la structure		
Bibliographie			
<p>Giot et al., 1970 - GIOT P.-R., GUYADER Y., LE CREURER R., "Les souterrains de l'âge du Fer du Rocher-Martin en Saint-Brieuc (Côtes-du-Nord)", <i>AB</i>, t. 77, n° 1, 1970, p. 73-94.</p> <p>Cherel et al., à paraître - CHEREL A.-F., MENEZ Y., LIERVILLE O., "Les céramiques gauloises en Bretagne. Évolution des formes et des décors entre le VI^e et I^{er} siècle avant notre ère", à paraître.</p>			

Contexte archéologique		Contexte renseigné ?	oui	Habitat rattaché
<input type="checkbox"/> Habitat	<input type="checkbox"/> Voie protohistorique	<input type="checkbox"/> Enclous ou fossés non datés	<input type="checkbox"/> Meule	
<input type="checkbox"/> Espace funéraire	<input checked="" type="checkbox"/> Autre architecture souterraine	<input type="checkbox"/> Tessons de céramique	<input type="checkbox"/> Fragments d'argile cuite	
<input type="checkbox"/> Stèle	<input type="checkbox"/> Ensemble de structures mal défini	<input type="checkbox"/> Dépôt de haches à douille		
Autre souterrain exploré sur le même lieu-dit, relevant probablement d'un même habitat.				
Structures en lien direct avec l'architecture souterraine <input type="checkbox"/> Fossé <input type="checkbox"/> Habitation probable <input type="checkbox"/> Ensemble de trous de poteaux				

Architecture de la structure		Plan relevé ?	oui	Structure connue dans son ensemble ?	oui ?
Surface totale (m ²)	14,00 ?	Longueur développée (m)	15,00 ?	Nombre d'accès	2 ?
Surface utilisable (m ²)	12,15 ?	Type d'architecture	1113	Nombre de salles distinctes	5
<p>Souterrain composé de cinq salles S1 à S5 de forme elliptique, disposées en enfilade et adoptant un plan en "U" ; un puits a été foré à chaque extrémité de l'enfilade. Un premier puits A1 donne sur une salle S1, après une chatière P1. La chatière P2 conduit à la seconde salle S2, puis la chatière P3, à une salle S3, creusée perpendiculairement à l'axe des deux premières. La paroi orientale de cette troisième salle présente un mur élevé en pierre sèche, masquant peut-être le débouché d'un autre puits d'accès, ou bien la continuité du souterrain. Suivant le même axe que les deux premières salles, donc perpendiculairement à la troisième, une quatrième puis une cinquième salles se développent, à l'extrémité sud de S3, vers l'ouest, formant la deuxième branche du "U". La salle S5, coudée, est prolongée vers le sud par un puits A2. Des chatières P4 à P6 relient ces différentes pièces, de S3 à A2. Alors que les salles S1, S2, S3 et S5 se présentent sous la forme de chambres relativement spacieuse et haute de plafond, la salle S4 est plus resserrée et basse ; lors de la découverte, un bloc de pierre massif bloquait la chatière P4, du côté de la salle S3 ; il est alors possible que les deux parties séparées par ce bloc ont fonctionné indépendamment, pendant un certain temps.</p>					

Complements, mobiliers et datations

Types de mobiliers et vestiges pouvant être attribués à l'âge du Fer, découverts dans la structure

- | | | | |
|---|---|--|---|
| <input type="checkbox"/> Aucun (non fouillé) | <input type="checkbox"/> Élément lié à la prod. de sel | <input checked="" type="checkbox"/> Meule complète ou fragmentée | <input checked="" type="checkbox"/> Outillage lithique (silex taillé, perceur...) |
| <input type="checkbox"/> Aucun (vide) | <input type="checkbox"/> Fragment de bois | <input type="checkbox"/> Objet de parure métallique | <input type="checkbox"/> Peson |
| <input checked="" type="checkbox"/> Céramique | <input checked="" type="checkbox"/> Fgmt de TC avec empreinte de clayonnage | <input type="checkbox"/> Objet de parure non métallique | <input type="checkbox"/> Plaque foyère |
| <input checked="" type="checkbox"/> Charbon | <input type="checkbox"/> Fragment de terre cuite indéterminé | <input type="checkbox"/> Objet en fer | <input type="checkbox"/> Résidu d'activité métallurgique |
| <input type="checkbox"/> Chenet | <input checked="" type="checkbox"/> Fusaïole | <input checked="" type="checkbox"/> Ossement de faune | <input type="checkbox"/> Stèle |
| <input type="checkbox"/> Coquillage | <input type="checkbox"/> Hache à douille en alliage cuivreux | <input type="checkbox"/> Ossement humain | <input type="checkbox"/> Reste carpologique |
| <input type="checkbox"/> Creuset | <input type="checkbox"/> Hache lithique polie | <input type="checkbox"/> Ossement indéterminé | |

Complements et mobiliers liés à l'utilisation de la structure

Une couche argileuse reposait sur le sol de l'ensemble des pièces ; sur ou dans ce niveau que l'on peut rattacher à la fréquentation de la structure, l'essentiel du mobilier provenant du souterrain a été découvert, visiblement laissé en place lors de l'abandon. Dans la salle S2, côté est, près de la chatière P3, une fusaïole, un perceur en granite, de petits fragments d'os (dont une dent de rongeur) et quelques tessons ont été recueillis. Dans la salle S3, un autre os gisait à la base de la chatière P3, et à proximité, le long de la paroi ouest, un amas de galets blanc en quartz reposait sur le niveau d'occupation ; deux autres galets ont été observés dans cette salle. L'extrémité sud de cette salle a livré d'autres tessons. Seuls quelques tessons sont à noter, près de la chatière P5, dans la galerie S4. La dernière salle, S5, a fourni davantage de restes. Six fusaïoles étaient regroupées en paquet au niveau de l'angle que forme la salle, côté sud-est ; de nombreux débris de céramique gisaient dans la partie extérieure du coude, dont un vase entier (une petite assiette grossièrement modelée, n° 47). Des pierres calcinées mêlées à des charbons de bois ont été découvertes au centre de la pièce, provenant peut-être d'un foyer démoli. À l'extrémité de la salle S5, près de l'accès A2, deux grandes pierres, des meules dormantes et quelques molettes complètent la liste du mobilier mis au jour. Des fragments d'argile cuite, certains présentant l'empreinte de clayonnages, proviennent aussi de la couche d'occupation. Le mobilier céramique provenant de ce souterrain a été daté du dernier quart du III^e s. avant n. è. (Cherel *et al.*, à paraître). Il renvoie à plusieurs dizaines de vases en céramique essentiellement commune, probablement brisés avant que les tessons ne soient introduits dans le souterrain.

Vestige daté par ¹⁴CDatation ¹⁴C

Datation des mobiliers liés à l'utilisation	Borne inférieure	225	Borne supérieure	200	Fiable ?	<input checked="" type="checkbox"/> oui
---	------------------	-----	------------------	-----	----------	---

Complements et mobiliers liés à l'abandon de la structure

Les modalités de l'obturation du puits A1 ne sont pas précisées. L'ouverture du puits A2 a été bloquée à l'aide d'un bloc de granite massif et de quelques petites pierres. L'ensemble des salles a été volontairement comblé, presque jusqu'au plafond dans les salles S1, S3 et S5, à l'aide de remblais d'arène et d'abondantes pierres, probablement introduits depuis les puits. Le mur construit dans la salle S3 était peut-être destiné à condamner le débouché d'un puits d'accès, afin d'éviter que son remplissage ne s'étale dans la salle voisine ; en tout état de cause, l'effort fourni pour combler les salles est particulier et même étonnant. Ces remblais étaient quasiment stériles, à l'exception de quelques tessons et mobiliers lithiques (perceurs, galets), rares et dispersés.

Vestige daté par ¹⁴CDatation ¹⁴C

Datation des mobiliers liés à l'abandon	Borne inférieure		Borne supérieure		Fiable ?	<input type="checkbox"/> oui
---	------------------	--	------------------	--	----------	------------------------------

Complements et mobiliers postérieurs à l'abandon de la structure

Une couche d'arène issue de l'effritement des voûtes et des parois, ainsi qu'un niveau de limon provenant probablement d'infiltrations, recouvraient les remblais des salles. Deux tessons de céramique médiévale ou moderne, glaçurée, mis au jour dans la salle S1, proviennent sans doute de ces niveaux.

Complements et mobiliers non rattachés à une phase précise

Datation des mobiliers non rattachés à une phase précise	Borne inférieure		Borne supérieure		Fiable ?	<input type="checkbox"/> oui
--	------------------	--	------------------	--	----------	------------------------------

Interprétation de la structure	Souterrain	Fiabilité	A2
--------------------------------	------------	-----------	----

Remarques	Souterrain de l'âge du Fer avéré. Il dépendait vraisemblablement du même établissement que le souterrain découvert à une vingtaine de mètres.
-----------	---

Documents complémentaires

N°	1	2	3	4	L	l	H rel.	H res.	Aménagements	Surf.	Surf. utile
A1	1	1	0		0,60	0,50	?	?		0,25	
A2	1	1	0		0,95	0,60	1,70			0,70	
S1	1	1	2	0	1,80	1,45		1,30		2,10	2,10
S2	1	1	4	0	2,30	1,50	1,45			3,00	3,00
S3	1	1	4	0	2,40	0,90	1,60		Mur de pierres sèches	1,80	1,80
S4	1	1	4	0	2,30	0,75	0,90			1,75	1,75
S5	1	1	4	0	3,50	1,00	1,50		Diverticule	3,50	3,50
P1	1	2	0	0	0,70	0,50	?	?		0,40	
P2	1	1	2	0	0,15	0,50	0,85			0,10	
P3	1	1	3	2	0,20	0,50	0,60			0,10	
P4	1	1	2	1	0,15	0,50	0,45			0,10	
P5	1	1	2	0	0,20	0,50	0,50			0,10	
P6	1	1	2	0	0,15	0,60	0,90			0,10	
St					15,00?					14,00?	12,15?

Décomposition de la structure en éléments constitutifs

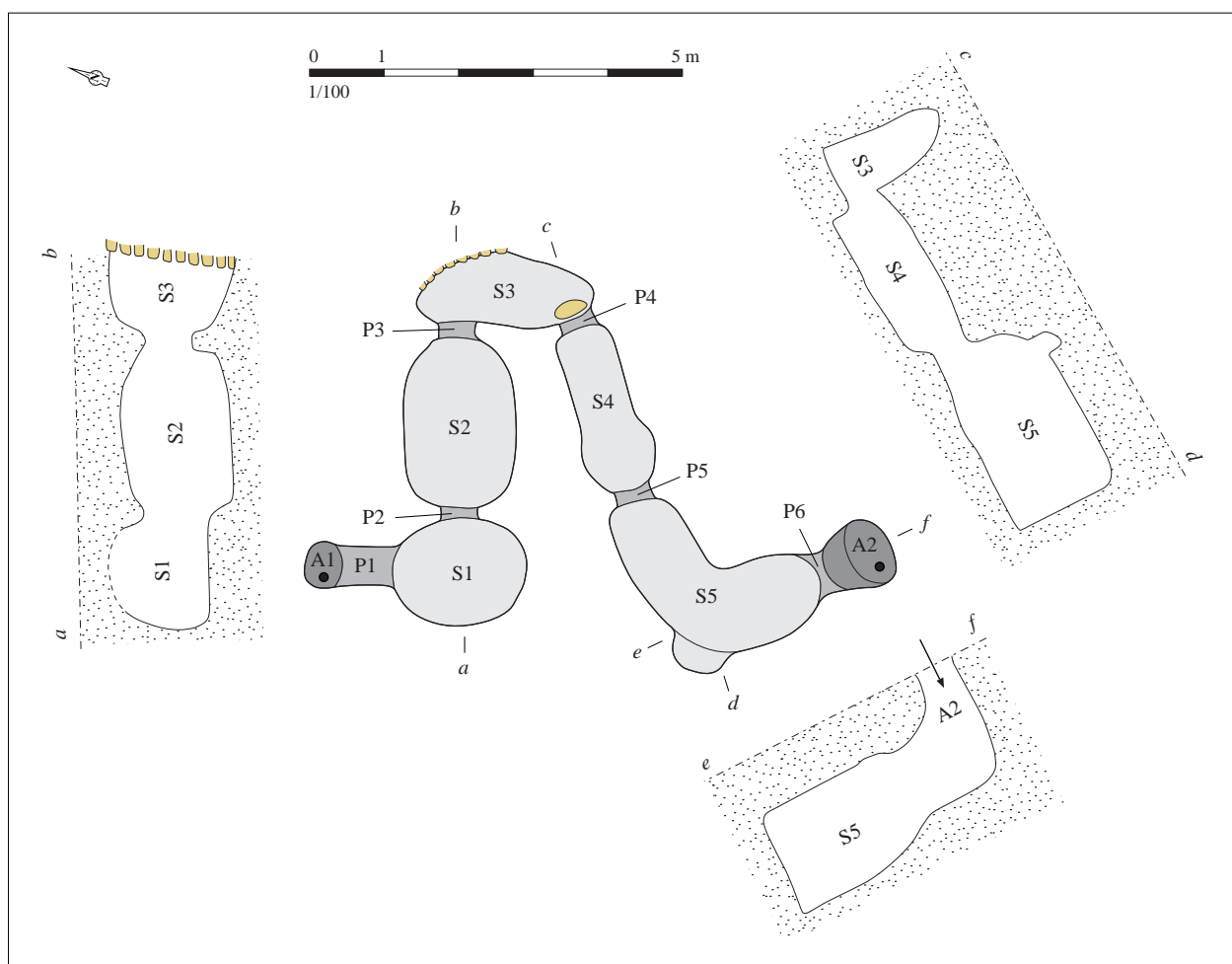

Relevé normalisé de la structure. DAO S. Bossard, d'après Giot et al., 1970, p. 77, fig. 2

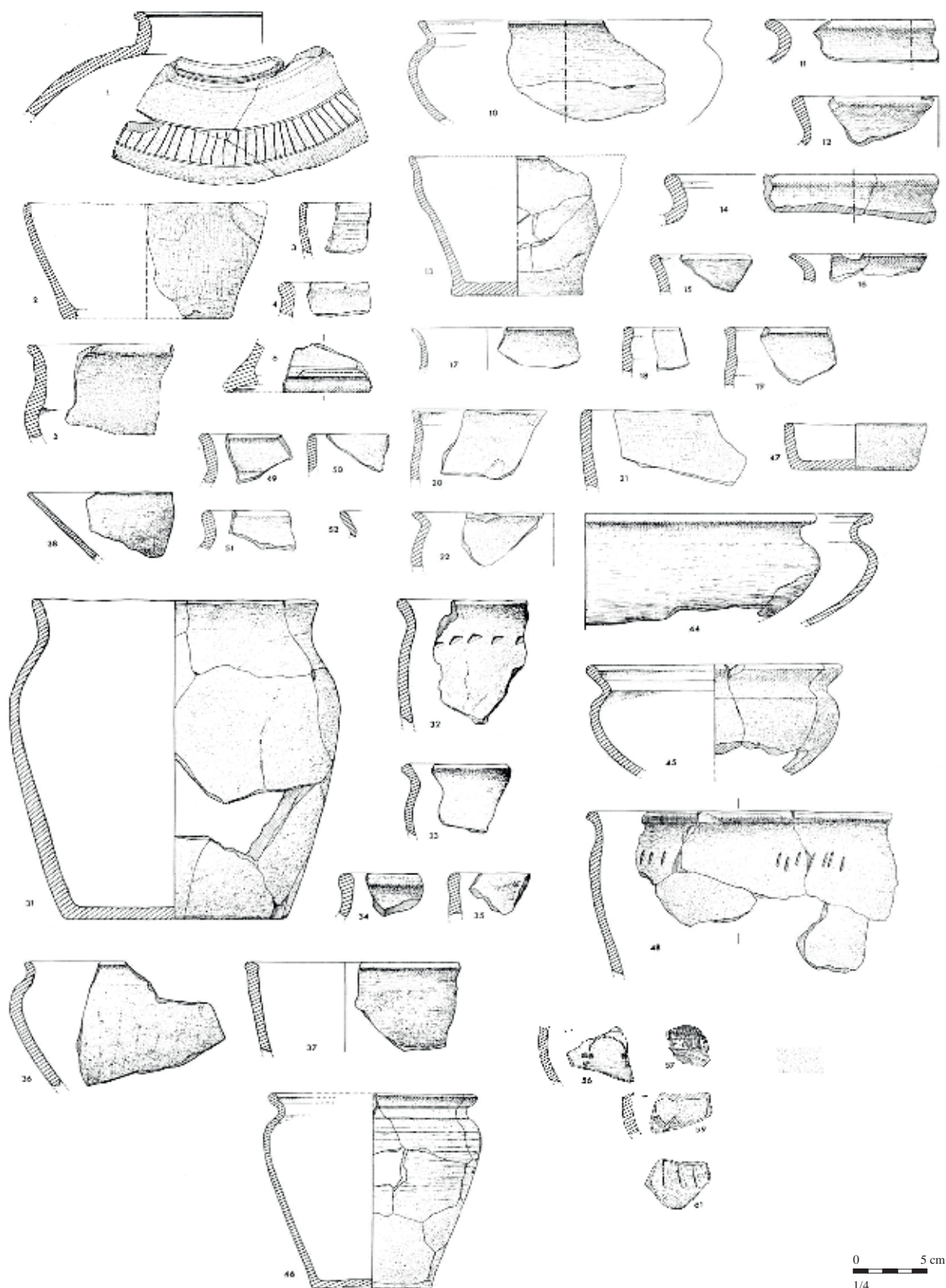

Mobilier issu des comblements liés à l'utilisation (?) de la structure. D'après Giot et al., 1970, p. 84-90, fig. 3 à 7

Situation géographique et contexte géologique			
Département	Côtes-d'Armor (22)	Lieu-dit IGN	Centre-ville
Commune	Saint-Brieuc	Autre toponyme utilisé	Le Rocher Martin
Coordonnées Lambert II étendu		Position topographique	Rebord
X = 223496	Y = 2402744	Nature du substrat	Granodiorite
Altitude NGF (m)	98	Compacité du substrat	Altération variable
Références cadastrales (2014)	Section	BD	Parcelle 677 ?

Découverte, interventions et enregistrement		N° EA Patriarche	22 278 0003
Intervention(s) sur la structure étudiée	<i>N° de la structure</i>		
Année de découverte	vers 1850	<i>Opération(s) liée(s)</i>	
Type(s) d'intervention(s)	Description sommaire		
Bibliographie			
<p>Fraboulet, 1895 - FRABOULET G., "La grotte du Rocher Martin", <i>BMSECN</i>, t. XXXIII, 1895, p. 178-181.</p> <p>Gioet et al., 1970 - GIOT P.-R., GUYADER Y., LE CREURER R., "Les souterrains de l'âge du Fer du Rocher-Martin en Saint-Brieuc (Côtes-du-Nord)", <i>AB</i>, t. 77, n° 1, 1970, p. 73-94.</p>			

Contexte archéologique	Contexte renseigné ?	oui	Habitat rattaché
<input type="checkbox"/> Habitat <input type="checkbox"/> Voie protohistorique <input type="checkbox"/> Enclous ou fossés non datés <input type="checkbox"/> Meule			
<input type="checkbox"/> Espace funéraire <input checked="" type="checkbox"/> Autre architecture souterraine <input type="checkbox"/> Tessons de céramique <input type="checkbox"/> Fragments d'argile cuite			
<input type="checkbox"/> Stèle <input type="checkbox"/> Ensemble de structures mal défini <input type="checkbox"/> Dépôt de haches à douille			
Autre souterrain exploré sur le même lieu-dit, relevant probablement d'un même habitat.			
Structures en lien direct avec l'architecture souterraine			
	<input type="checkbox"/> Fossé	<input type="checkbox"/> Habitation probable	<input type="checkbox"/> Ensemble de trous de poteaux

Architecture de la structure	Plan relevé ?	oui	Structure connue dans son ensemble ?	oui ?
Surface totale (m ²)	Longueur développée (m)		Nombre d'accès	?
Surface utilisable (m ²)	Type d'architecture		Nombre de salles distinctes	3 ?
<p>Souterrain découvert en 1850, exploré par G. Fraboulet en 1874 puis 1894 ; cette dernière exploration a abouti à une publication l'année suivante, décrivant la structure dont une salle avait déjà été détruite (Fraboulet, 1895). En 1967, une nouvelle visite du souterrain, conservé tel quel jusque là, a permis d'en relever les dimensions et de dresser quelques relevés (Giot et al., 1970). Le souterrain comprenait, à l'origine, trois salles communiquant par des chatières étroites. Un accès existait probablement à l'est, d'après les descriptions de G. Fraboulet, à moins qu'il ne s'agisse d'une salle effondrée. La salle orientale mesure 1,90 m dans sa plus grande largeur, et présente un renforcement assez important dans sa paroi sud. Une chatière, mesurant 0,65 m de haut et 0,50 m de large, débouchait à l'ouest sur la salle détruite. Au nord de la première salle, une autre chatière, large de 0,70 m et haute de 0,90 m, conduit à la troisième salle, qui se développe sur 1,45 m de large au maximum et est haute de 1 m. Le plan publié en 1970, dessiné à petite échelle, n'a pas été repris ici.</p>				

Complements, mobiliers et datations			
Types de mobiliers et vestiges pouvant être attribués à l'âge du Fer, découverts dans la structure			
<input type="checkbox"/> Aucun (non fouillé)	<input type="checkbox"/> Élément lié à la prod. de sel	<input type="checkbox"/> Meule complète ou fragmentée	<input type="checkbox"/> Outillage lithique (silex taillé, perceur...)
<input type="checkbox"/> Aucun (vide)	<input type="checkbox"/> Fragment de bois	<input type="checkbox"/> Objet de parure métallique	<input type="checkbox"/> Peson
<input checked="" type="checkbox"/> Céramique	<input type="checkbox"/> Fgmt de TC avec empreinte de clayonnage	<input type="checkbox"/> Objet de parure non métallique	<input type="checkbox"/> Plaque foyère
<input type="checkbox"/> Charbon	<input type="checkbox"/> Fragment de terre cuite indéterminé	<input type="checkbox"/> Objet en fer	<input type="checkbox"/> Résidu d'activité métallurgique
<input type="checkbox"/> Chenet	<input checked="" type="checkbox"/> Fusaïole	<input type="checkbox"/> Ossement de faune	<input type="checkbox"/> Stèle
<input type="checkbox"/> Coquillage	<input type="checkbox"/> Hache à douille en alliage cuivreux	<input type="checkbox"/> Ossement humain	<input type="checkbox"/> Reste carpologique
<input type="checkbox"/> Creuset	<input type="checkbox"/> Hache lithique polie	<input type="checkbox"/> Ossement indéterminé	
Complements et mobiliers liés à l'utilisation de la structure			
Vestige daté par ¹⁴ C		Datation ¹⁴ C	
Datation des mobiliers liés à l'utilisation	Borne inférieure	Borne supérieure	Fiable ? <input type="checkbox"/> oui
Complements et mobiliers liés à l'abandon de la structure			
Le comblement du probable accès exploré par G. Fraboulet a livré deux fusaïoles, trois tessons de céramique à enduit noir, certainement de l'âge du Fer, et une douzaine de pierres, dont certaines étaient brûlées.			
Vestige daté par ¹⁴ C		Datation ¹⁴ C	
Datation des mobiliers liés à l'abandon	Borne inférieure	Borne supérieure	Fiable ? <input type="checkbox"/> oui
Complements et mobiliers postérieurs à l'abandon de la structure			
Complements et mobiliers non rattachés à une phase précise			
Datation des mobiliers non rattachés à une phase précise		Borne inférieure	Borne supérieure
			Fiable ? <input type="checkbox"/> oui
Interprétation de la structure		Souterrain	Fiabilité A2
Remarques Souterrain de l'âge du Fer avéré. Il dépendait vraisemblablement du même établissement que le souterrain découvert à une vingtaine de mètres.			

Situation géographique et contexte géologique			
Département	Côtes-d'Armor (22)	Lieu-dit IGN	Tertre Aubé
Commune	Saint-Brieuc	Autre toponyme utilisé	Tertre Aubert
Coordonnées Lambert II étendu		Position topographique	Indéterminé
X = 224075	Y = 2403330	Nature du substrat	Schiste
Altitude NGF (m) ?		Compacité du substrat	Altération variable
Références cadastrales (2014)		Section ?	Parcelle ?

Découverte, interventions et enregistrement		N° EA Patriarche	22 278 0002
Intervention(s) sur la structure étudiée		N° de la structure	
Année de découverte	1900	Opération(s) liée(s)	
Type(s) d'intervention(s)	Exploration sommaire		
Bibliographie			
<p>Anne Duportal, 1901 - ANNE DUPORTAL A., "Les grottes artificielles du Tertre Aubert", <i>BMSECN</i>, t. XXXIX, 1901, p. 17-31.</p> <p>Giot et al., 1971 - GIOT P.-R., LECERF Y., ONNÉE Y., <i>Céramique armoricaine de l'âge du Fer II</i>, Rennes, laboratoire "Anthropologie - Préhistoire - Protohistoire - Quaternaire armoricains", 1971, p. 14-15 et pl. LIII à LXIII.</p>			

Contexte archéologique		Contexte renseigné ?	non	Habitat rattaché
<input type="checkbox"/> Habitat	<input type="checkbox"/> Voie protohistorique	<input type="checkbox"/> Enclous ou fossés non datés	<input type="checkbox"/> Meule	
<input type="checkbox"/> Espace funéraire	<input type="checkbox"/> Autre architecture souterraine	<input type="checkbox"/> Tessons de céramique	<input type="checkbox"/> Fragments d'argile cuite	
<input type="checkbox"/> Stèle	<input type="checkbox"/> Ensemble de structures mal défini	<input type="checkbox"/> Dépôt de haches à douille		
Structures en lien direct avec l'architecture souterraine <input type="checkbox"/> Fossé <input type="checkbox"/> Habitation probable <input type="checkbox"/> Ensemble de trous de poteaux				

Architecture de la structure		Plan relevé ?	schéma	Structure connue dans son ensemble ?	oui
Surface totale (m ²)	Longueur développée (m)	Nombre d'accès			
Surface utilisable (m ²)	Type d'architecture	4	Nombre de salles distinctes		
<p>Souterrain composé d'un puits d'accès vertical, mesurant 1,70 m de diamètre et 2,75 m de profondeur. Ce puits débouche sur un petit diverticule profond et large de 1 m, au nord-ouest, et sur une galerie au sud-ouest, accessible par une ouverture large de 0,90 m et haute de 1 m. Des traces d'argile blanche, différente du produit de la décomposition du schiste qui compose le substrat, ont été remarquées sur les bords de cette ouverture. La galerie, dont le sol est situé à environ 0,20 m en contrebas de celui du puits, s'élargit à son extrémité sud-ouest, formant une petite salle. La galerie et la salle se développent, depuis le puits, sur une longueur de 5,80 m ; la largeur de la galerie n'excède pas 1,20 m. Un diverticule, qui adopte la forme d'un petit boyau coudé, a été percé au sud-est, mais son creusement a été stoppé par le même banc rocheux compact que celui qui limite au sud-ouest la salle installée à l'extrémité de la galerie.</p>					

Comblements, mobiliers et datations

Types de mobiliers et vestiges pouvant être attribués à l'âge du Fer, découverts dans la structure

- | | | | |
|---|---|---|---|
| <input type="checkbox"/> Aucun (non fouillé) | <input type="checkbox"/> Élément lié à la prod. de sel | <input type="checkbox"/> Meule complète ou fragmentée | <input checked="" type="checkbox"/> Outillage lithique (silex taillé, perceur...) |
| <input type="checkbox"/> Aucun (vide) | <input type="checkbox"/> Fragment de bois | <input type="checkbox"/> Objet de parure métallique | <input type="checkbox"/> Peson |
| <input checked="" type="checkbox"/> Céramique | <input checked="" type="checkbox"/> Fgmt de TC avec empreinte de clayonnage | <input type="checkbox"/> Objet de parure non métallique | <input type="checkbox"/> Plaque foyère |
| <input checked="" type="checkbox"/> Charbon | <input type="checkbox"/> Fragment de terre cuite indéterminé | <input type="checkbox"/> Objet en fer | <input type="checkbox"/> Résidu d'activité métallurgique |
| <input type="checkbox"/> Chenet | <input checked="" type="checkbox"/> Fusaïole | <input checked="" type="checkbox"/> Ossement de faune | <input type="checkbox"/> Stèle |
| <input type="checkbox"/> Coquillage | <input type="checkbox"/> Hache à douille en alliage cuivreux | <input type="checkbox"/> Ossement humain | <input type="checkbox"/> Reste carpologique |
| <input type="checkbox"/> Creuset | <input type="checkbox"/> Hache lithique polie | <input type="checkbox"/> Ossement indéterminé | |

Comblements et mobiliers liés à l'utilisation de la structure

Une couche d'argile tapissait le sol de la galerie centrale, manifestement pour régulariser le fond, abrupt. La salle située au sud-ouest a livré les restes pulvérulents d'une mâchoire de boeuf.

Vestige daté par ¹⁴CDatation ¹⁴C

Datation des mobiliers liés à l'utilisation	Borne inférieure	Borne supérieure	Fiable ? <input type="checkbox"/> oui
---	------------------	------------------	---------------------------------------

Comblements et mobiliers liés à l'abandon de la structure

Le mobilier provient de la base du comblement du puits d'accès, composé de terre mêlée de pierres ; il était localisé au niveau du diverticule creusé au nord-ouest. Une quinzaine de tessons, une fusaïole, deux fragments de galet, cinq pierres en quartz, des débris de charbons et d'argile cuite montrant l'empreinte de clayonnages ont été mis au jour. Les dessins du mobilier céramique ont été réalisés et publiés en 1971 (Giot *et al.*, 1971) ; les formes couvrent une fourchette chronologique relativement large, probablement comprise entre le début du V^e s. et le début du IV^e s. avant n. è. (datation SB).

Vestige daté par ¹⁴CDatation ¹⁴C

Datation des mobiliers liés à l'abandon	Borne inférieure	500	Borne supérieure	375	Fiable ? <input type="checkbox"/> oui
---	------------------	-----	------------------	-----	---------------------------------------

Comblements et mobiliers postérieurs à l'abandon de la structure**Comblements et mobiliers non rattachés à une phase précise**

Datation des mobiliers non rattachés à une phase précise	Borne inférieure	Borne supérieure	Fiable ? <input type="checkbox"/> oui
--	------------------	------------------	---------------------------------------

Interprétation de la structure	Souterrain	Fiabilité	A2
--------------------------------	------------	-----------	----

Remarques	Souterrain de l'âge du Fer avéré.
-----------	-----------------------------------

Documents complémentaires

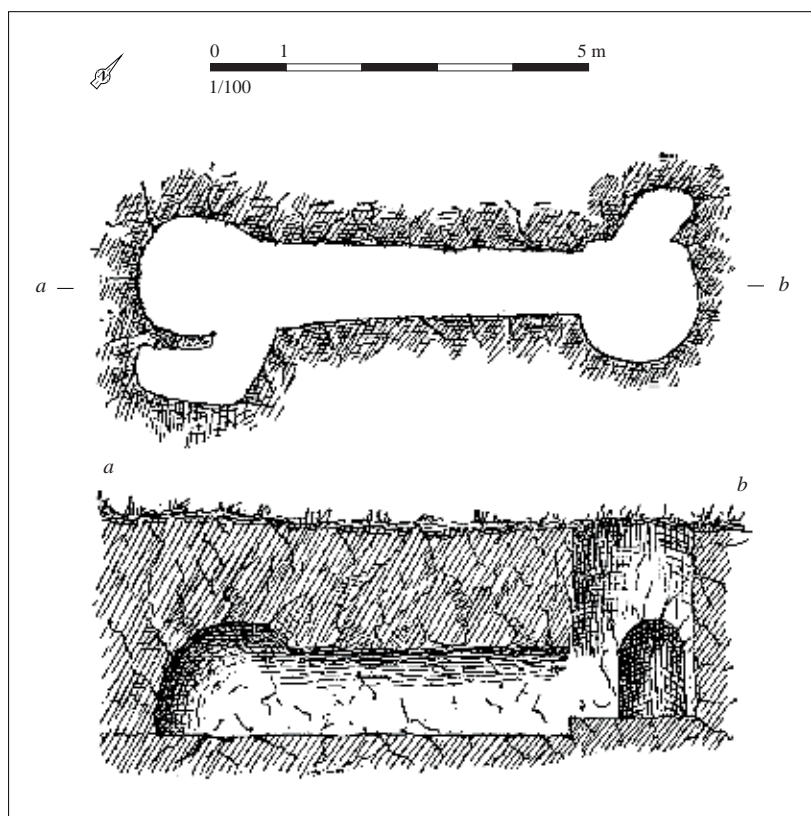

*Relevé de la structure. DAO S. Bossard, d'après Anne Duportal, 1901, p. 21,
fig. 1 et 2*

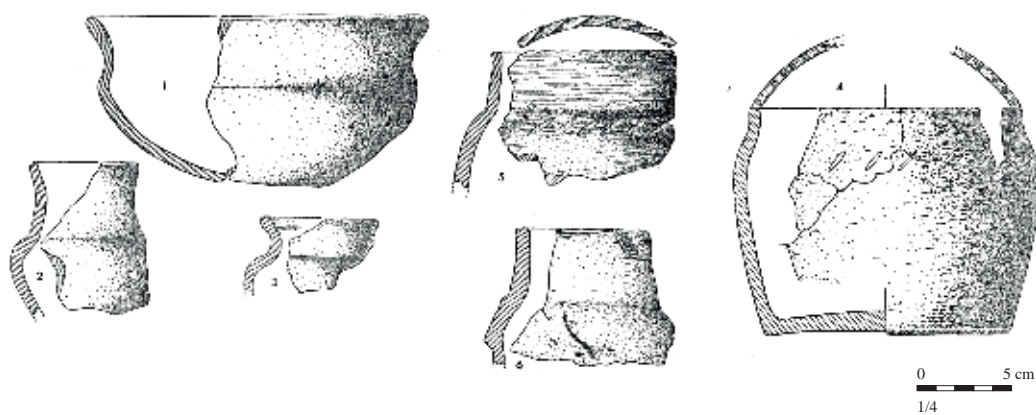

*Mobilier issu des comblements liés à l'abandon de la structure. D'après Giot
et al., 1971, pl. XXXVIII à XL*

Situation géographique et contexte géologique			
Département	Ille-et-Vilaine (35)	Lieu-dit IGN	Les Homeaux
Commune	Saint-Broladre	Autre toponyme utilisé	
Coordonnées Lambert II étendu		Position topographique	Indéterminé
X = 304790	Y = 2405090	Nature du substrat	Indéterminé
Altitude NGF (m) ?		Compacité du substrat	Indéterminé
Références cadastrales (2014)	Section ?	Parcelle ?	

Découverte, interventions et enregistrement		N° EA Patriarche	Aucun
Intervention(s) sur la structure étudiée		N° de la structure	
Année de découverte	avant 1981	Opération(s) liée(s)	
Type(s) d'intervention(s)	Signalement		
Bibliographie			
Mouton, Pincemin, 1981 - MOUTON D., PINCEMIN J.-P., "Extension vers l'est des souterrains armoricains de l'âge du Fer", <i>Dossiers du CeRAA</i> , t. 9, 1981, p. 116.			

Contexte archéologique		Contexte renseigné ?	non	Habitat rattaché
<input type="checkbox"/> Habitat	<input type="checkbox"/> Voie protohistorique	<input type="checkbox"/> Enclos ou fossés non datés	<input type="checkbox"/> Meule	
<input type="checkbox"/> Espace funéraire	<input type="checkbox"/> Autre architecture souterraine	<input type="checkbox"/> Tessons de céramique	<input type="checkbox"/> Fragments d'argile cuite	
<input type="checkbox"/> Stèle	<input type="checkbox"/> Ensemble de structures mal défini	<input type="checkbox"/> Dépôt de haches à douille		
Structures en lien direct avec l'architecture souterraine				
<input type="checkbox"/> Fossé <input type="checkbox"/> Habitation probable <input type="checkbox"/> Ensemble de trous de poteaux				

Architecture de la structure		Plan relevé ?	non	Structure connue dans son ensemble ?	non
Surface totale (m ²)	Longueur développée (m)	Nombre d'accès			
Surface utilisable (m ²)	Type d'architecture	Nombre de salles distinctes			
Aucune information.					

Complements, mobiliers et datations

Types de mobiliers et vestiges pouvant être attribués à l'âge du Fer, découverts dans la structure

- | | | | |
|---|--|---|--|
| <input checked="" type="checkbox"/> Aucun (non fouillé) | <input type="checkbox"/> Élément lié à la prod. de sel | <input type="checkbox"/> Meule complète ou fragmentée | <input type="checkbox"/> Outillage lithique (silex taillé, percuteur...) |
| <input type="checkbox"/> Aucun (vide) | <input type="checkbox"/> Fragment de bois | <input type="checkbox"/> Objet de parure métallique | <input type="checkbox"/> Peson |
| <input type="checkbox"/> Céramique | <input type="checkbox"/> Fgmt de TC avec empreinte de clayonnage | <input type="checkbox"/> Objet de parure non métallique | <input type="checkbox"/> Plaque foyère |
| <input type="checkbox"/> Charbon | <input type="checkbox"/> Fragment de terre cuite indéterminé | <input type="checkbox"/> Objet en fer | <input type="checkbox"/> Résidu d'activité métallurgique |
| <input type="checkbox"/> Chenet | <input type="checkbox"/> Fusaïole | <input type="checkbox"/> Ossement de faune | <input type="checkbox"/> Stèle |
| <input type="checkbox"/> Coquillage | <input type="checkbox"/> Hache à douille en alliage cuivreux | <input type="checkbox"/> Ossement humain | <input type="checkbox"/> Reste carpologique |
| <input type="checkbox"/> Creuset | <input type="checkbox"/> Hache lithique polie | <input type="checkbox"/> Ossement indéterminé | |

Complements et mobiliers liés à l'utilisation de la structure

Vestige daté par ¹⁴CDatation ¹⁴C

Datation des mobiliers liés à l'utilisation

Borne inférieure

Borne supérieure

Fiable ?

 oui

Complements et mobiliers liés à l'abandon de la structure

Vestige daté par ¹⁴CDatation ¹⁴C

Datation des mobiliers liés à l'abandon

Borne inférieure

Borne supérieure

Fiable ?

 oui

Complements et mobiliers postérieurs à l'abandon de la structure

Complements et mobiliers non rattachés à une phase précise

Datation des mobiliers non rattachés à
une phase précise

Borne inférieure

Borne supérieure

Fiable ?

 oui

Interprétation de la structure Cavités

Fiabilité E

Remarques Aucune information exploitable.

Situation géographique et contexte géologique			
Département	Côtes-d'Armor (22)	Lieu-dit IGN	Quatre Vents
Commune	Saint-Clet	Autre toponyme utilisé	
Coordonnées Lambert II étendu		Position topographique	Sommet
X =	195613	Y =	2424573
Altitude NGF (m)		Nature du substrat	Granodiorite
79		Compacité du substrat	Diaclasé
Références cadastrales (2014)		Section	A
		Parcelle	584

Découverte, interventions et enregistrement		N° EA Patriarche	22 283 0004
Intervention(s) sur la structure étudiée		N° de la structure	
Année de découverte	1998	Opération(s) liée(s)	
Type(s) d'intervention(s)	Relevé		
Bibliographie			
Documentation du SRA Bretagne.			

Contexte archéologique		Contexte renseigné ?	oui	Habitat rattaché
<input type="checkbox"/> Habitat	<input type="checkbox"/> Voie protohistorique	<input type="checkbox"/> Enclos ou fossés non datés	<input type="checkbox"/> Meule	
<input type="checkbox"/> Espace funéraire	<input type="checkbox"/> Autre architecture souterraine	<input checked="" type="checkbox"/> Tesson de céramique	<input type="checkbox"/> Fragments d'argile cuite	
<input type="checkbox"/> Stèle	<input type="checkbox"/> Ensemble de structures mal défini	<input type="checkbox"/> Dépôt de haches à douille		
<p>Une prospection pédestre réalisée au niveau de la parcelle au sein de laquelle était creusé le souterrain a livré des tessons de céramique datés des II^e et I^{er} s. avant n. è. (documentation du SRA Bretagne).</p>				
<p>Structures en lien direct avec l'architecture souterraine <input type="checkbox"/> Fossé <input type="checkbox"/> Habitation probable <input type="checkbox"/> Ensemble de trous de poteaux</p>				

Architecture de la structure		Plan relevé ?	oui	Structure connue dans son ensemble ?	non
Surface totale (m ²)	Longueur développée (m)	Nombre d'accès			
Surface utilisable (m ²)	Type d'architecture	Nombre de salles distinctes			
<p>Seul un tronçon du souterrain était accessible ; il se présentait sous la forme d'un boyau observé sur plus de 5 m de long, large en moyenne de 1 m, et encombré de deux cônes d'éboulis. Ces derniers indiquent la proximité probable d'un à deux accès, ou bien correspondent à des effondrements anciens. Le plan relevé, n'apportant que peu d'informations sur la structure, n'a pas été repris ici.</p>					

Complements, mobiliers et datations

Types de mobiliers et vestiges pouvant être attribués à l'âge du Fer, découverts dans la structure

- | | | | |
|---|--|---|--|
| <input type="checkbox"/> Aucun (non fouillé) | <input type="checkbox"/> Élément lié à la prod. de sel | <input type="checkbox"/> Meule complète ou fragmentée | <input type="checkbox"/> Outillage lithique (silex taillé, percuteur...) |
| <input type="checkbox"/> Aucun (vide) | <input type="checkbox"/> Fragment de bois | <input type="checkbox"/> Objet de parure métallique | <input type="checkbox"/> Peson |
| <input checked="" type="checkbox"/> Céramique | <input type="checkbox"/> Fgmt de TC avec empreinte de clayonnage | <input type="checkbox"/> Objet de parure non métallique | <input type="checkbox"/> Plaque foyère |
| <input type="checkbox"/> Charbon | <input type="checkbox"/> Fragment de terre cuite indéterminé | <input type="checkbox"/> Objet en fer | <input type="checkbox"/> Résidu d'activité métallurgique |
| <input type="checkbox"/> Chenet | <input type="checkbox"/> Fusaïole | <input type="checkbox"/> Ossement de faune | <input type="checkbox"/> Stèle |
| <input type="checkbox"/> Coquillage | <input type="checkbox"/> Hache à douille en alliage cuivreux | <input type="checkbox"/> Ossement humain | <input type="checkbox"/> Reste carpologique |
| <input type="checkbox"/> Creuset | <input type="checkbox"/> Hache lithique polie | <input type="checkbox"/> Ossement indéterminé | |

Complements et mobiliers liés à l'utilisation de la structure

Vestige daté par ¹⁴CDatation ¹⁴C

Datation des mobiliers liés à l'utilisation

Borne inférieure

Borne supérieure

Fiable ?

 oui

Complements et mobiliers liés à l'abandon de la structure

Vestige daté par ¹⁴CDatation ¹⁴C

Datation des mobiliers liés à l'abandon

Borne inférieure

Borne supérieure

Fiable ?

 oui

Complements et mobiliers postérieurs à l'abandon de la structure

Complements et mobiliers non rattachés à une phase précise

Quelques tessons ont été découverts dans les remblais comblant la partie sud-ouest du souterrain. Malgré l'absence d'élément caractéristique, l'irrégularité des parois et des récipients, et le lustrage soigné des surfaces tendent à les rattacher, selon Y. Menez, à des productions anciennes, entre le VI^e et le III^e s. avant n. è.

Datation des mobiliers non rattachés à une phase précise

Borne inférieure

Borne supérieure

Fiable ?

 oui

Interprétation de la structure Souterrain

Fiabilité A2

Remarques Souterrain de l'âge du Fer avéré.

Situation géographique et contexte géologiqueDépartement **Côtes-d'Armor (22)** Lieu-dit IGN **Bernoué**Commune **Saint-Connec** Autre toponyme utilisé

Coordonnées Lambert II étendu

X = 208121 Y = 2368031

Altitude NGF (m) ?

Position topographique Indéterminé

Nature du substrat Schiste

Compacité du substrat Indéterminé

Références cadastrales (2014)

Section ZA

Parcelle ?

Découverte, interventions et enregistrement

N° EA Patriarche 22 285 0005

Intervention(s) sur la structure étudiée

N° de la structure

Année de découverte avant 1888

Opération(s) liée(s)

Type(s) d'intervention(s) Exploration sommaire

Bibliographie**Le Cerf, 1888** - LE CERF R., « Le tumulus de Motennec-Guen et le souterrain de Bernoué », *BAAB*, série 3, t. 8, 1888, p. 23-35.**Marsille, 1922** - MARSILLE L., "Les poteries des chambres souterraines de Bernoué en St-Connec et de Castelrue en Saint-Guen (Côtes-du-Nord)", *BSPM*, 1922, p. 11-16.**Clément, 1981** - CLÉMENT M., *Les débuts de l'âge du Fer dans le domaine Vénète armoricain*, thèse de doctorat, université de Paris-Sorbonne, 1981, 103 p., 86 pl.**Cherel et al., à paraître** - CHEREL A.-F., MENEZ Y., LIERVILLE O., "Les céramiques gauloises en Bretagne. Évolution des formes et des décors entre le VI^e et I^{er} siècle avant notre ère", à paraître.* **Menez, Lorho, 2013** - MENEZ Y., LORHO T., "La Bretagne", in MALRAIN F., BLANCQUAERT G., LORHO T., *L'habitat rural du second âge du Fer. Rythmes de création et d'abandon au nord de la Loire*, Paris, Inrap et CNRS éditions (Recherches archéologiques, 7), 2013, p. 169-191.**Contexte archéologique**

Contexte renseigné ? oui

Habitat rattaché

- Habitat Voie protohistorique Enclos ou fossés non datés Meule
 Espace funéraire Autre architecture souterraine Tessons de céramique Fragments d'argile cuite
 Stèle Ensemble de structures mal défini Dépôt de haches à douille

Un ensemble d'enclos complexe a été mis en évidence au cours de prospections aériennes, sur une surface totale de 3 ha (EA 22 285 0005). Un probable habitat du second âge du Fer devait être circonscrit dans l'enclos quasi carré à l'ouest. Plus à l'est, un enclos quadrangulaire de plus petite taille renfermant une anomie maculiforme correspond vraisemblablement au cimetière et son tumulus fouillé par R. Le Cerf. Entre les deux, une série de fossés délimitent des enclos et des parcelles dont la fonction est indéterminée. La localisation exacte du souterrain, au sein de cet ensemble, demeure inconnue.

Structures en lien direct avec l'architecture souterraine Fossé Habitation probable Ensemble de trous de poteaux**Architecture de la structure**

Plan relevé ? schéma

Structure connue dans son ensemble ? oui ?

Surface totale (m²) ?

Longueur développée (m) 20,00 ?

Nombre d'accès 1 ?

Surface utilisable (m²) ?

Type d'architecture 1113

Nombre de salles distinctes 4 ; 5 ?

Souterrain composé de différentes salles de plan allongé. Au sud-est, un accès oblique, descendant en pente depuis la surface, menait à un couloir de 0,75 m de large et 1,20 m de long. Ce couloir débouchait dans une première salle de forme allongée, qui conduisait au sud à une petite salle elliptique. Au nord, une chatière étroite, large de 0,40 m à sa base et long de 0,90 m, ouvrait sur une seconde salle allongée, elle-même reliée par une seconde chatière, large de 0,50 m, à une troisième salle. Ces trois salles allongées, disposées en enfilade, mesuraient environ 3 à 4 m de long, pour une largeur variant entre 1,10 m et 1,30 m. Le niveau du sol du souterrain, mesuré au niveau de la première chatière, a été évalué à 2,20 m sous la surface. Le développement du souterrain, d'après le plan fourni, devait s'étendre sur une longueur d'environ 20 m.

Complements, mobiliers et datations

Types de mobiliers et vestiges pouvant être attribués à l'âge du Fer, découverts dans la structure

- | | | | |
|---|---|---|---|
| <input type="checkbox"/> Aucun (non fouillé) | <input type="checkbox"/> Élément lié à la prod. de sel | <input type="checkbox"/> Meule complète ou fragmentée | <input checked="" type="checkbox"/> Outillage lithique (silex taillé, percuteur...) |
| <input type="checkbox"/> Aucun (vide) | <input type="checkbox"/> Fragment de bois | <input type="checkbox"/> Objet de parure métallique | <input type="checkbox"/> Peson |
| <input checked="" type="checkbox"/> Céramique | <input type="checkbox"/> Fgmt de TC avec empreinte de clayonnage | <input type="checkbox"/> Objet de parure non métallique | <input type="checkbox"/> Plaque foyère |
| <input checked="" type="checkbox"/> Charbon | <input checked="" type="checkbox"/> Fragment de terre cuite indéterminé | <input type="checkbox"/> Objet en fer | <input type="checkbox"/> Résidu d'activité métallurgique |
| <input type="checkbox"/> Chenet | <input checked="" type="checkbox"/> Fusaïole | <input type="checkbox"/> Ossement de faune | <input type="checkbox"/> Stèle |
| <input type="checkbox"/> Coquillage | <input type="checkbox"/> Hache à douille en alliage cuivreux | <input type="checkbox"/> Ossement humain | <input type="checkbox"/> Reste carpologique |
| <input type="checkbox"/> Creuset | <input type="checkbox"/> Hache lithique polie | <input type="checkbox"/> Ossement indéterminé | |

Complements et mobiliers liés à l'utilisation de la structure

Vestige daté par ¹⁴CDatation ¹⁴C

Datation des mobiliers liés à l'utilisation

Borne inférieure

Borne supérieure

Fiable ?

 oui

Complements et mobiliers liés à l'abandon de la structure

Au niveau de l'accès ont été découverts des charbons, des tessons de céramique et un vase qui contenait des cendres, des silex, des fusaïoles ou perles ("bobines perforées, en terre cuite" ; Le Cerf, 1888, p. 34), une plaque de granite et des fragments de "briques". Le mobilier céramique, dessiné et étudié en 1981 par M. Clément (Clément, 1981 ; les premiers dessins réalisés ont été publiés et étudiés dans Marseille, 1922), a été attribué récemment à la première moitié du IV^e s. avant n. è. (Cherel *et al.*, à paraître).

Vestige daté par ¹⁴CDatation ¹⁴C

Datation des mobiliers liés à l'abandon

Borne inférieure 400

Borne supérieure 350

Fiable ?

 oui

Complements et mobiliers postérieurs à l'abandon de la structure

Un squelette humain a été mis au jour dans les complements de la partie supérieure de la salle septentrionale ; l'auteur évoque une possible identification à un homme décédé lors de la Révolution française, dénommé Cadoux. R. Le Cerf mentionne également des effondrements anciens du plafond de certaines salles, ayant probablement eu lieu après l'abandon.

Complements et mobiliers non rattachés à une phase précise

Sur le sol de la première salle reposaient des cendres, des charbons de bois, des fragments d'argile brûlée, des objets en silex et une plaque de granite.

Datation des mobiliers non rattachés à une phase précise

Borne inférieure

Borne supérieure

Fiable ?

 oui

Interprétation de la structure Souterrain

Fiabilité A2

Remarques Souterrain de l'âge du Fer avéré, vraisemblablement rattaché à un habitat observé d'avion.

Documents complémentaires

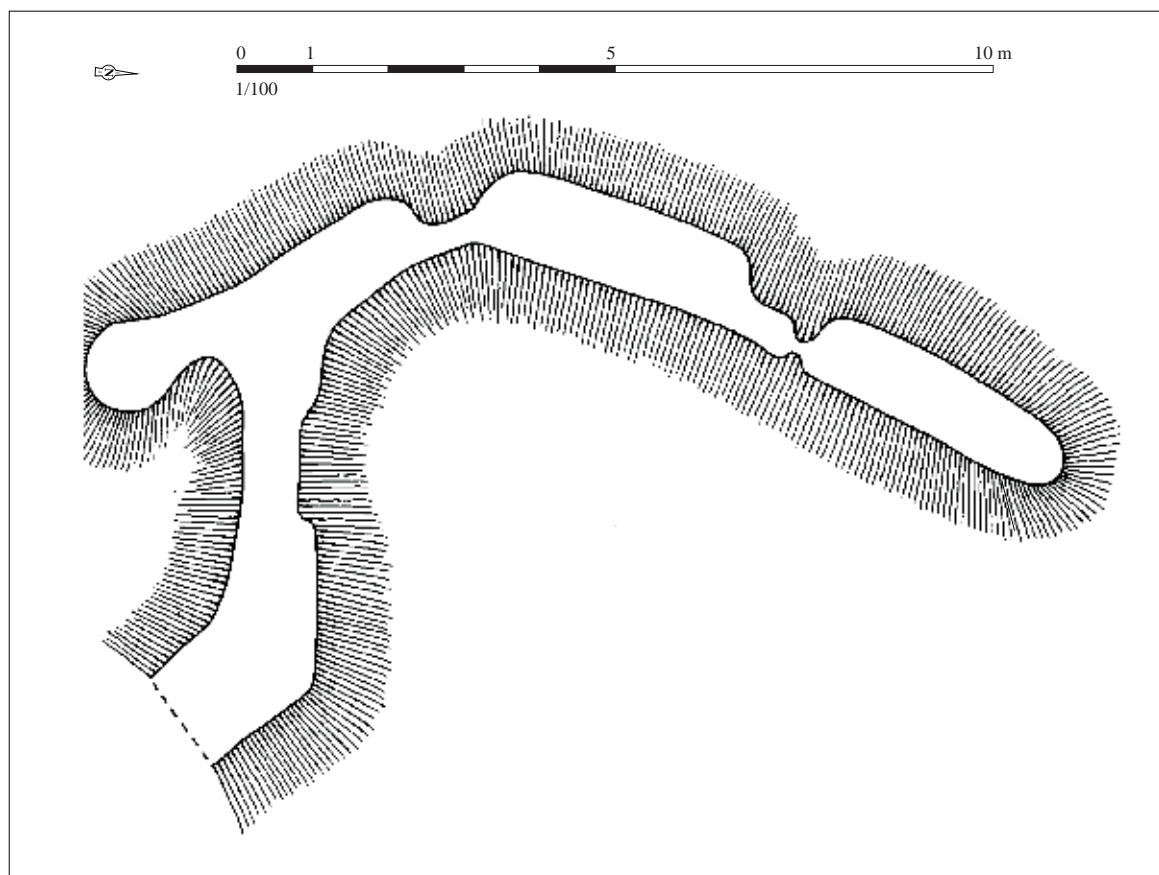

Relevé de la structure. DAO S. Bossard, d'après Le Cerf, 1888. L'échelle et l'orientation sont approximatives.

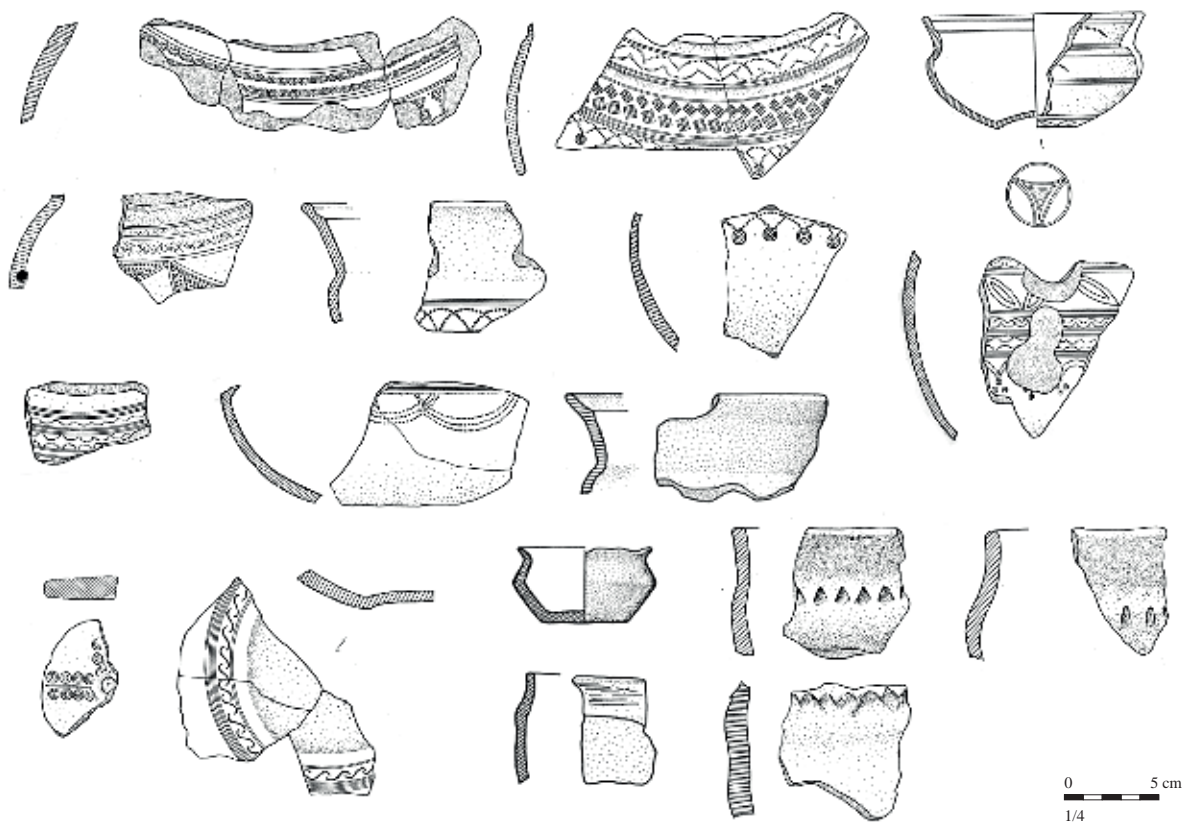

Mobilier issu des comblements liés à l'abandon de la structure. D'après Clément, 1981, pl. LXXIV

Situation géographique et contexte géologique			
Département	Finistère (29)	Lieu-dit IGN	Poulmarc'h
Commune	Saint-Coulitz	Autre toponyme utilisé	
Coordonnées Lambert II étendu		Position topographique	Versant
X = 125023	Y = 2371780	Nature du substrat	Indéterminé
Altitude NGF (m)	140	Compacité du substrat	Indéterminé
Références cadastrales (2014)	Section C	Parcelle	821

Découverte, interventions et enregistrement		N° EA Patriarche	29 243 0005
Intervention(s) sur la structure étudiée		N° de la structure	
Année de découverte	1987	Opération(s) liée(s)	
Type(s) d'intervention(s)	Relevé		
Bibliographie			
Documentation du SRA Bretagne.			

Contexte archéologique		Contexte renseigné ?	non	Habitat rattaché
<input type="checkbox"/> Habitat	<input type="checkbox"/> Voie protohistorique	<input type="checkbox"/> Enclous ou fossés non datés	<input type="checkbox"/> Meule	
<input type="checkbox"/> Espace funéraire	<input type="checkbox"/> Autre architecture souterraine	<input type="checkbox"/> Tessons de céramique	<input type="checkbox"/> Fragments d'argile cuite	
<input type="checkbox"/> Stèle	<input type="checkbox"/> Ensemble de structures mal défini	<input type="checkbox"/> Dépôt de haches à douille		
Structures en lien direct avec l'architecture souterraine <input type="checkbox"/> Fossé <input type="checkbox"/> Habitation probable <input type="checkbox"/> Ensemble de trous de poteaux				

Architecture de la structure		Plan relevé ?	oui	Structure connue dans son ensemble ?	non
Surface totale (m ²)	9,80+	Longueur développée (m)	10,00+	Nombre d'accès	1+
Surface utilisable (m ²)	9,40+	Type d'architecture	112	Nombre de salles distinctes	3+
Souterrain composé d'un probable puits d'accès A1, dont témoigne un cône d'éboulis envahissant la première salle, et d'un long boyau qui peut être divisé en trois salles S1 à S3. Si une chatière relativement bien marquée P1 sépare les deux premières salles, le passage entre S2 et S3 correspond surtout à un abaissement de la voûte, plus qu'à un resserrement horizontal des parois.					

Complements, mobiliers et datations			
Types de mobiliers et vestiges pouvant être attribués à l'âge du Fer, découverts dans la structure			
<input checked="" type="checkbox"/> Aucun (non fouillé)	<input type="checkbox"/> Élément lié à la prod. de sel	<input type="checkbox"/> Meule complète ou fragmentée	<input type="checkbox"/> Outillage lithique (silex taillé, perceur...)
<input type="checkbox"/> Aucun (vide)	<input type="checkbox"/> Fragment de bois	<input type="checkbox"/> Objet de parure métallique	<input type="checkbox"/> Peson
<input type="checkbox"/> Céramique	<input type="checkbox"/> Fgmt de TC avec empreinte de clayonnage	<input type="checkbox"/> Objet de parure non métallique	<input type="checkbox"/> Plaque foyère
<input type="checkbox"/> Charbon	<input type="checkbox"/> Fragment de terre cuite indéterminé	<input type="checkbox"/> Objet en fer	<input type="checkbox"/> Résidu d'activité métallurgique
<input type="checkbox"/> Chenet	<input type="checkbox"/> Fusaïole	<input type="checkbox"/> Ossement de faune	<input type="checkbox"/> Stèle
<input type="checkbox"/> Coquillage	<input type="checkbox"/> Hache à douille en alliage cuivreux	<input type="checkbox"/> Ossement humain	<input type="checkbox"/> Reste carpologique
<input type="checkbox"/> Creuset	<input type="checkbox"/> Hache lithique polie	<input type="checkbox"/> Ossement indéterminé	
Complements et mobiliers liés à l'utilisation de la structure			
Vestige daté par ¹⁴ C		Datation ¹⁴ C	
Datation des mobiliers liés à l'utilisation	Borne inférieure	Borne supérieure	Fiable ? <input type="checkbox"/> oui
Complements et mobiliers liés à l'abandon de la structure			
Vestige daté par ¹⁴ C		Datation ¹⁴ C	
Datation des mobiliers liés à l'abandon	Borne inférieure	Borne supérieure	Fiable ? <input type="checkbox"/> oui
Complements et mobiliers postérieurs à l'abandon de la structure			
Complements et mobiliers non rattachés à une phase précise			
Datation des mobiliers non rattachés à une phase précise		Borne inférieure	Borne supérieure
			Fiable ? <input type="checkbox"/> oui
Interprétation de la structure	Souterrain	Fiabilité	B
Remarques	Souterrain rattaché à l'âge du Fer, d'après l'architecture de la structure.		

Documents complémentaires

N°	1	2	3	4	L	l	H rel.	H res.	Aménagements	Surf.	Surf. utile
A1	0	0	0		?	?	2,30?	?		?	
S1	1	1	2	0	2,00	1,45	1,30			2,40	2,40
S2	1	3	1	0	4,60	0,90	?	?		4,40	4,40
S3	1	1	1	0	2,20	1,20	1,10			2,60	2,60
P1	1	1	0	0	0,35	0,50	?	?		0,20	
P2	1	3	1	0	0,15	1,00	0,60			0,20	
St					10,00+					9,80+	9,40+

Décomposition de la structure en éléments constitutifs

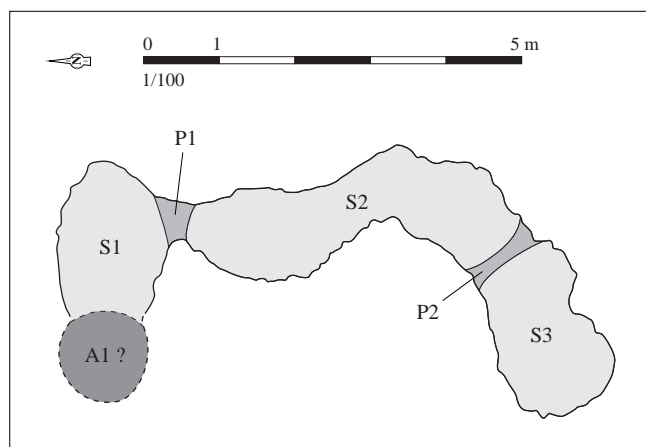

*Relevé normalisé de la structure. DAO S. Bossard,
d'après la documentation du SRA Bretagne*

Situation géographique et contexte géologique

Département	Finistère (29)	Lieu-dit IGN	Mezgrall
Commune	Saint-Divy	Autre toponyme utilisé	
Coordonnées Lambert II étendu		Position topographique	Versant
X =	106160	Y =	2403120
Altitude NGF (m) ?		Nature du substrat	Gneiss
		Compacité du substrat	Altéré
Références cadastrales (2014)		Section	B
		Parcelle	?

Découverte, interventions et enregistrement

N° EA Patriarche

Aucun

Intervention(s) sur la structure étudiée	N° de la structure
Année de découverte	1964
Type(s) d'intervention(s)	Exploration sommaire
	Opération(s) liée(s)

Bibliographie

Gouletquer, Le Roux, 1964 □- GOULETQUER P.-L., LE ROUX C.-T., "Souterrain de Mezgrall, Saint-Divy", *BSAF*, t. XC, 1964, p. 284-285.

Contexte archéologique

Contexte renseigné ? non

Habitat rattaché

- Habitat Voie protohistorique Enclos ou fossés non datés Meule
 Espace funéraire Autre architecture souterraine Tessons de céramique Fragments d'argile cuite
 Stèle Ensemble de structures mal défini Dépôt de haches à douille

Structures en lien direct avec l'architecture souterraine Fossé Habitation probable Ensemble de trous de poteaux

Architecture de la structure

Plan relevé ? non

Structure connue dans son ensemble ? non

Surface totale (m ²)	Longueur développée (m)	Nombre d'accès
Surface utilisable (m ²)	Type d'architecture	Nombre de salles distinctes

Souterrain composé d'au moins deux salles. L'une, orientée est-ouest, a pu être suivie sur 4 m de long ; l'autre, sur le côté sud de cette salle, constitue une chambre latérale large de 1 m.

Complements, mobiliers et datations

Types de mobiliers et vestiges pouvant être attribués à l'âge du Fer, découverts dans la structure

- | | | | |
|---|--|---|--|
| <input type="checkbox"/> Aucun (non fouillé) | <input type="checkbox"/> Élément lié à la prod. de sel | <input type="checkbox"/> Meule complète ou fragmentée | <input type="checkbox"/> Outillage lithique (silex taillé, percuteur...) |
| <input type="checkbox"/> Aucun (vide) | <input type="checkbox"/> Fragment de bois | <input type="checkbox"/> Objet de parure métallique | <input type="checkbox"/> Peson |
| <input checked="" type="checkbox"/> Céramique | <input type="checkbox"/> Fgmt de TC avec empreinte de clayonnage | <input type="checkbox"/> Objet de parure non métallique | <input type="checkbox"/> Plaque foyère |
| <input type="checkbox"/> Charbon | <input type="checkbox"/> Fragment de terre cuite indéterminé | <input type="checkbox"/> Objet en fer | <input type="checkbox"/> Résidu d'activité métallurgique |
| <input type="checkbox"/> Chenet | <input type="checkbox"/> Fusaïole | <input checked="" type="checkbox"/> Ossement de faune | <input type="checkbox"/> Stèle |
| <input type="checkbox"/> Coquillage | <input type="checkbox"/> Hache à douille en alliage cuivreux | <input type="checkbox"/> Ossement humain | <input type="checkbox"/> Reste carpologique |
| <input type="checkbox"/> Creuset | <input type="checkbox"/> Hache lithique polie | <input type="checkbox"/> Ossement indéterminé | |

Complements et mobiliers liés à l'utilisation de la structure

Vestige daté par ¹⁴CDatation ¹⁴C

Datation des mobiliers liés à l'utilisation

Borne inférieure

Borne supérieure

Fiable ?

 oui

Complements et mobiliers liés à l'abandon de la structure

Vestige daté par ¹⁴CDatation ¹⁴C

Datation des mobiliers liés à l'abandon

Borne inférieure

Borne supérieure

Fiable ?

 oui

Complements et mobiliers postérieurs à l'abandon de la structure

Complements et mobiliers non rattachés à une phase précise

Mention de fragments d'os de grands mammifères, bien conservés, et de tessons de poterie grossière. Datation inconnue.

Datation des mobiliers non rattachés à
une phase précise

Borne inférieure

Borne supérieure

Fiable ?

 oui

Interprétation de la structure Souterrain

Fiabilité C

Remarques Probable souterrain de l'âge du Fer, d'après la description de la structure et du mobilier.

Situation géographique et contexte géologique

Département **Côtes-d'Armor (22)** Lieu-dit IGN **Le Tertre Huet**
 Commune **Saint-Donan** Autre toponyme utilisé

Coordonnées Lambert II étendu

X = 214498 Y = 2397678

Altitude NGF (m) 148

Position topographique Rebord

Nature du substrat Migmatite

Compacité du substrat Altéré

Références cadastrales (2014)

Section D

Parcelle 186

Découverte, interventions et enregistrement

N° EA Patriarche 22 287 0001

Intervention(s) sur la structure étudiée

N° de la structure

Année de découverte 1975

Opération(s) liée(s) 365 / LE ROUX Charles-Tanguy / SU / 1 / 1976

Type(s) d'intervention(s) Fouille partielle de la structure

Bibliographie

Le Roux, Le Provost, 1978 - LE ROUX C.-T., LE PROVOST F., "Le Tertre-Huet en Saint-Donan (Côtes-d'Armor)", in GIOT P.-R. LECERF Y., LECORNEC J., LE ROUX C.-T., *Souterrains armoricains de l'âge du Fer*, Rennes, laboratoire "Anthropologie - Préhistoire - Protohistoire - Quaternaire armoricains", 1978, p. 53-60.

Cherel et al., à paraître - CHEREL A.-F., MENEZ Y., LIERVILLE O., "Les céramiques gauloises en Bretagne. Évolution des formes et des décors entre le VI^e et I^{er} siècle avant notre ère", à paraître.

Contexte archéologique

Contexte renseigné ? non

Habitat rattaché

- Habitat Voie protohistorique Enclos ou fossés non datés Meule
 Espace funéraire Autre architecture souterraine Tessons de céramique Fragments d'argile cuite
 Stèle Ensemble de structures mal défini Dépôt de haches à douille

Structures en lien direct avec l'architecture souterraine Fossé Habitation probable Ensemble de trous de poteaux

Architecture de la structure

Plan relevé ? oui

Structure connue dans son ensemble ? non

Surface totale (m²) 6,80+

Longueur développée (m) 8,00+

Nombre d'accès 1+

Surface utilisable (m²) 4,25+

Type d'architecture 4

Nombre de salles distinctes 2+

Souterrain composé d'au moins un accès oblique A1 doté de marches, et de deux salles S1 et S2, reliées par une chatière étroite P1. La fouille de la structure a été limitée à l'accès et à la première salle.

Complements, mobiliers et datations

Types de mobiliers et vestiges pouvant être attribués à l'âge du Fer, découverts dans la structure

- | | | | |
|---|---|---|--|
| <input type="checkbox"/> Aucun (non fouillé) | <input type="checkbox"/> Élément lié à la prod. de sel | <input type="checkbox"/> Meule complète ou fragmentée | <input type="checkbox"/> Outillage lithique (silex taillé, perceur...) |
| <input type="checkbox"/> Aucun (vide) | <input type="checkbox"/> Fragment de bois | <input type="checkbox"/> Objet de parure métallique | <input type="checkbox"/> Peson |
| <input checked="" type="checkbox"/> Céramique | <input checked="" type="checkbox"/> Fgmt de TC avec empreinte de clayonnage | <input type="checkbox"/> Objet de parure non métallique | <input type="checkbox"/> Plaque foyère |
| <input checked="" type="checkbox"/> Charbon | <input type="checkbox"/> Fragment de terre cuite indéterminé | <input type="checkbox"/> Objet en fer | <input type="checkbox"/> Résidu d'activité métallurgique |
| <input type="checkbox"/> Chenet | <input type="checkbox"/> Fusaïole | <input type="checkbox"/> Ossement de faune | <input type="checkbox"/> Stèle |
| <input type="checkbox"/> Coquillage | <input type="checkbox"/> Hache à douille en alliage cuivreux | <input type="checkbox"/> Ossement humain | <input type="checkbox"/> Reste carpologique |
| <input type="checkbox"/> Creuset | <input type="checkbox"/> Hache lithique polie | <input type="checkbox"/> Ossement indéterminé | |

Complements et mobiliers liés à l'utilisation de la structure

Vestige daté par ¹⁴CDatation ¹⁴C

Datation des mobiliers liés à l'utilisation

Borne inférieure

Borne supérieure

Fiable ? oui

Complements et mobiliers liés à l'abandon de la structure

Lors de l'abandon, le puits oblique A1 a été comblé à l'aide d'un remplissage de terre mêlée de pierres, de tessons, de rares charbons de bois et de fragments d'argile cuite montrant la trace de clayonnage disparu ; ce bourrage s'était déversé à l'entrée de la salle S1. Le mobilier céramique recueilli a été attribué au troisième quart du III^e s. avant n. è. (Cherel *et al.*, à paraître).

Vestige daté par ¹⁴CDatation ¹⁴C

Datation des mobiliers liés à l'abandon

Borne inférieure 250

Borne supérieure 225

Fiable ? oui

Complements et mobiliers postérieurs à l'abandon de la structure

Complements et mobiliers non rattachés à une phase précise

La salle S2 était entièrement comblée d'argile durcie, vraisemblablement tassée intentionnellement à partir de la surface ; le quart du remplissage fouillé n'a livré aucun mobilier.

Datation des mobiliers non rattachés à une phase précise

Borne inférieure

Borne supérieure

Fiable ? oui

Interprétation de la structure Souterrain

Fiabilité A2

Remarques Souterrain de l'âge du Fer avéré.

Documents complémentaires

N°	1	2	3	4	L	l	H rel.	H res.	Aménagements	Surf.	Surf. utile
A1	2	3	2		3,20	0,75	2,40			2,40	
S1	1	1	1	0	3,05	1,80		1,40		4,25	4,25
S2	1	0	0	0	?	?	?	?		?	?
P1	1	1	3	0	0,15	0,55	0,45	0,45	4 marches	0,15	
St					8,00+					6,80+	4,25+

Décomposition de la structure en éléments constitutifs

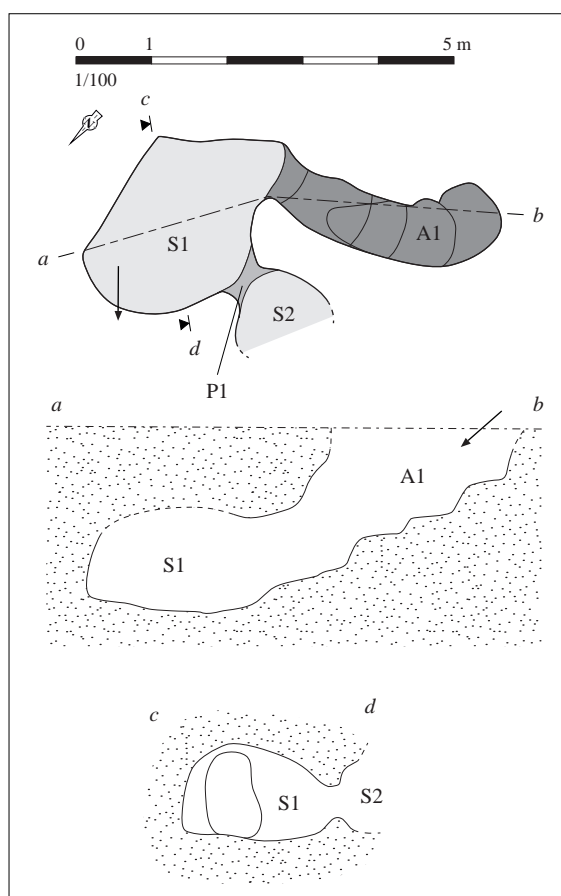

Relevé normalisé de la structure. DAO S. Bossard,
d'après Le Roux, Le Provost, 1978, p. 56

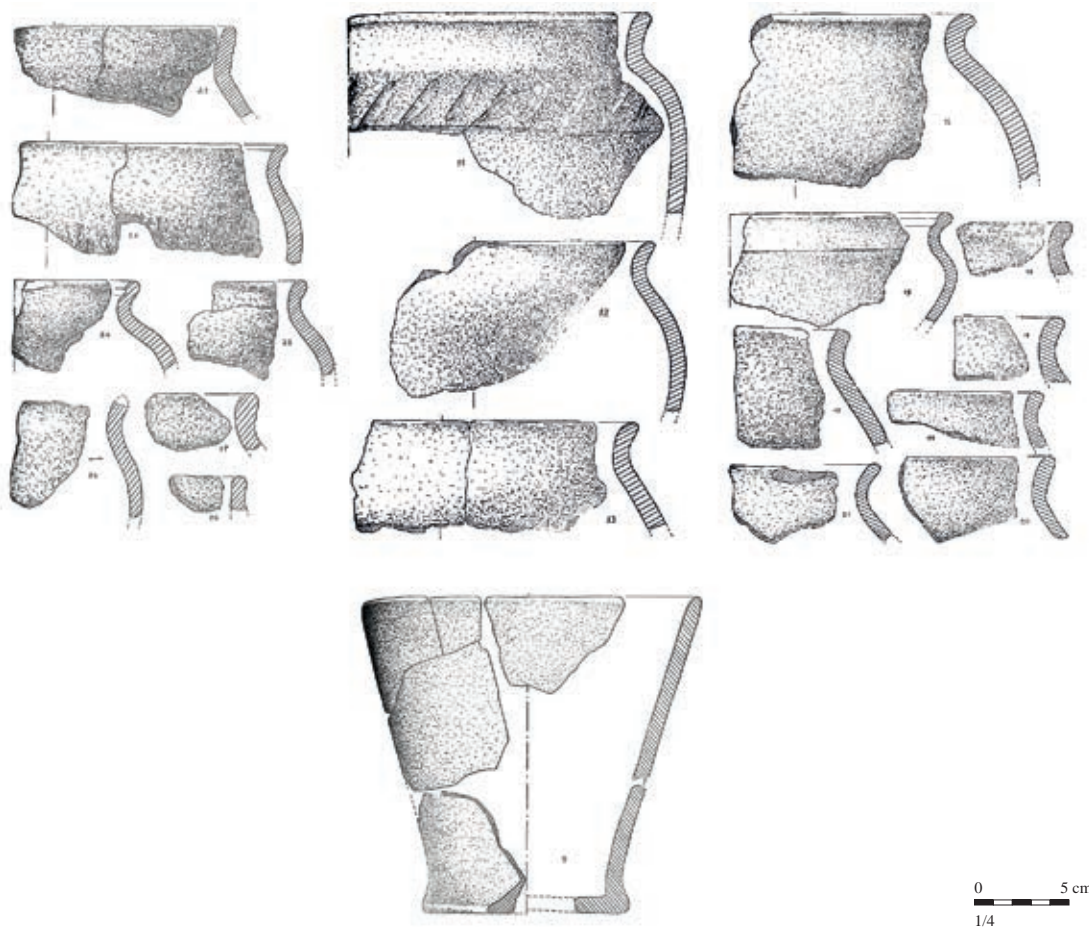

Mobilier issu des comblements liés à l'abandon de la structure. D'après Le Roux, Le Provost, 1978, p. 57-62, pl. I à VI

Situation géographique et contexte géologique

Département	Côtes-d'Armor (22)	Lieu-dit IGN	Poulhesquen
Commune	Sainte-Tréphine	Autre toponyme utilisé	
Coordonnées Lambert II étendu		Position topographique	Versant
X =	190805	Y =	2377594
Altitude NGF (m)	150	Nature du substrat	Schiste
		Compacité du substrat	Altéré
Références cadastrales (2014)	Section	ZC	Parcelle 32

Découverte, interventions et enregistrement

N° EA Patriarche 22 331 0008

Intervention(s) sur la structure étudiée	N° de la structure
Année de découverte 1991	Opération(s) liée(s)
Type(s) d'intervention(s) Relevé	

Bibliographie

Documentation du SRA Bretagne.

Contexte archéologique

Contexte renseigné ? non

Habitat rattaché

- Habitat Voie protohistorique Enclos ou fossés non datés Meule
 Espace funéraire Autre architecture souterraine Tessons de céramique Fragments d'argile cuite
 Stèle Ensemble de structures mal défini Dépôt de haches à douille

Structures en lien direct avec l'architecture souterraine Fossé Habitation probable Ensemble de trous de poteaux**Architecture de la structure**

Plan relevé ? oui

Structure connue dans son ensemble ? non

Surface totale (m ²) ?	Longueur développée (m) ?	Nombre d'accès ?
Surface utilisable (m ²) ?	Type d'architecture	Nombre de salles distinctes ?

Seule une salle du souterrain a pu être explorée lors de la découverte. De forme plus ou moins elliptique et mesurant environ 3 m de long pour 2 m de large, elle se rétrécit pour former une chatière à l'une de ses extrémités ; une autre possible chatière a pu exister à l'autre extrémité. Le plan dressé, limité à cette seule salle, n'a pas été repris ici.

Complements, mobiliers et datations

Types de mobiliers et vestiges pouvant être attribués à l'âge du Fer, découverts dans la structure

- | | | | |
|---|--|---|--|
| <input checked="" type="checkbox"/> Aucun (non fouillé) | <input type="checkbox"/> Élément lié à la prod. de sel | <input type="checkbox"/> Meule complète ou fragmentée | <input type="checkbox"/> Outillage lithique (silex taillé, percuteur...) |
| <input type="checkbox"/> Aucun (vide) | <input type="checkbox"/> Fragment de bois | <input type="checkbox"/> Objet de parure métallique | <input type="checkbox"/> Peson |
| <input type="checkbox"/> Céramique | <input type="checkbox"/> Fgmt de TC avec empreinte de clayonnage | <input type="checkbox"/> Objet de parure non métallique | <input type="checkbox"/> Plaque foyère |
| <input type="checkbox"/> Charbon | <input type="checkbox"/> Fragment de terre cuite indéterminé | <input type="checkbox"/> Objet en fer | <input type="checkbox"/> Résidu d'activité métallurgique |
| <input type="checkbox"/> Chenet | <input type="checkbox"/> Fusaïole | <input type="checkbox"/> Ossement de faune | <input type="checkbox"/> Stèle |
| <input type="checkbox"/> Coquillage | <input type="checkbox"/> Hache à douille en alliage cuivreux | <input type="checkbox"/> Ossement humain | <input type="checkbox"/> Reste carpologique |
| <input type="checkbox"/> Creuset | <input type="checkbox"/> Hache lithique polie | <input type="checkbox"/> Ossement indéterminé | |

Complements et mobiliers liés à l'utilisation de la structure

Vestige daté par ¹⁴CDatation ¹⁴C

Datation des mobiliers liés à l'utilisation

Borne inférieure

Borne supérieure

Fiable ?

 oui

Complements et mobiliers liés à l'abandon de la structure

Vestige daté par ¹⁴CDatation ¹⁴C

Datation des mobiliers liés à l'abandon

Borne inférieure

Borne supérieure

Fiable ?

 oui

Complements et mobiliers postérieurs à l'abandon de la structure

Complements et mobiliers non rattachés à une phase précise

Datation des mobiliers non rattachés à
une phase précise

Borne inférieure

Borne supérieure

Fiable ?

 oui

Interprétation de la structure Souterrain

Fiabilité C

Remarques Probable souterrain de l'âge du Fer (présence d'une chatière).

Situation géographique et contexte géologique			
Département	Côtes-d'Armor (22)	Lieu-dit IGN	Bourg
Commune	Saint-Glen	Autre toponyme utilisé	
Coordonnées Lambert II étendu		Position topographique	Indéterminé
X = 240000	Y = 2384470	Nature du substrat	Indéterminé
Altitude NGF (m) ?		Compacité du substrat	Indéterminé
Références cadastrales (2014)		Section ?	Parcelle ?

Découverte, interventions et enregistrement		N° EA Patriarche	Aucun
Intervention(s) sur la structure étudiée		N° de la structure	
Année de découverte	1896	Opération(s) liée(s)	
Type(s) d'intervention(s)	Exploration sommaire		
Bibliographie			
<p>Berthelot du Chesnay, 1896 - BERTHELOT DU CHESNAY C., "Les grottes de Saint-Glen", <i>BMSECN</i>, t. XXXIV, 1896, p. 124-132.</p> <p>Berthelot du Chesnay, 1897 - BERTHELOT DU CHESNAY C., "Saint-Glen. Autour des grottes (suite et fin.)", <i>BMSECN</i>, t. XXXV, 1897, p. 42-46</p> <p>Giot et al., 1971 - GIOT P.-R., LECERF Y., ONNÉE Y., <i>Céramique armoricaine de l'âge du Fer II</i>, Rennes, laboratoire "Anthropologie - Préhistoire - Protohistoire - Quaternaire armoricains", 1971, p. 13 et pl. XLIX-LII.</p> <p>Cabanillas de la Torre, en préparation - CABANILLAS DE LA TORRE G., <i>Identités et fonctions de l'art celtique. Les décors estampés sur céramique de la façade atlantique dans leur contexte européen</i>, thèse de doctorat, Université de Paris 1, en préparation.</p>			

Contexte archéologique		Contexte renseigné ?	oui	Habitat rattaché
<input type="checkbox"/> Habitat	<input type="checkbox"/> Voie protohistorique	<input type="checkbox"/> Enclos ou fossés non datés	<input type="checkbox"/> Meule	
<input type="checkbox"/> Espace funéraire	<input type="checkbox"/> Autre architecture souterraine	<input checked="" type="checkbox"/> Tesson(s) de céramique	<input type="checkbox"/> Fragments d'argile cuite	
<input type="checkbox"/> Stèle	<input checked="" type="checkbox"/> Ensemble de structures mal défini	<input type="checkbox"/> Dépôt de haches à douille		
<p>Quelques sondages entrepris par C. Berthelot du Chesnay dans les environs du souterrain (Berthelot du Chesnay, 1897), ont livré des tessons décorés de fines cannelures et des fragments de briques à rebord. Des "tranchées non voûtées et remplies de terres rapportées" (p. 42), probablement des fossés, ont été observées. Une autre structure particulière est mentionnée : un muret de pierre sèche, large de 0,40 m et haut de 0,25 à 0,30 m, formait un cercle de 4 m de diamètre. L'intérieur de ce possible bâtiment, dont il ne resterait qu'un muret formant la base, était couvert d'un niveau d'argile tassée, rougie au centre sur une grande épaisseur, trahissant l'existence d'un probable foyer. Autour du foyer, des objets en fer interprétés par le fouilleur comme des "fers de lance ou javelot" (p. 43) ont été recueillis. Sous ou dans la couche d'argile, des tessons, une "pointe de flèche" (<i>ibid.</i>) et un morceau de silex noir ont été mis au jour.</p>				
Structures en lien direct avec l'architecture souterraine <input type="checkbox"/> Fossé <input type="checkbox"/> Habitation probable <input type="checkbox"/> Ensemble de trous de poteaux				

Architecture de la structure		Plan relevé ?	oui	Structure connue dans son ensemble ?	oui
Surface totale (m ²) ?	Longueur développée (m)	20,00 ?		Nombre d'accès	2
Surface utilisable (m ²) ?	Type d'architecture	1111		Nombre de salles distinctes	7
<p>Souterrain composé de deux accès A1 et A2, disposés perpendiculairement et aux extrémités d'une enfilade de six chambres S1 à S6 ; dans le prolongement de la salle S6, une petite chambre S7 a été creusée en hauteur, formant une sorte d'annexe accessible par une marche de 0,60 m. L'accès A1 se présente sous la forme d'un puits oblique doté de trois marches rapprochées dans sa partie terminale ; l'accès A2 correspond à un couloir étroit et creusé en sape, long de 6 m, descendant progressivement depuis la surface jusqu'à la chambre S6, dans laquelle il débouche par une marche de 0,40 m. Une autre marche de 0,40 m est située aux deux tiers, environ, de sa longueur. Les chambres communiquent par d'étroites chatières P1 à P6, et sont toutes alignées sur un même axe sud-ouest/nord-est, sur une étendue d'environ 12 m. Les dimensions renseignées par C. Berthelot du Chesnay sont reportées dans le tableau ci-dessous.</p>					

Complements, mobiliers et datations

Types de mobiliers et vestiges pouvant être attribués à l'âge du Fer, découverts dans la structure

- | | | | |
|---|--|--|---|
| <input type="checkbox"/> Aucun (non fouillé) | <input type="checkbox"/> Élément lié à la prod. de sel | <input checked="" type="checkbox"/> Meule complète ou fragmentée | <input checked="" type="checkbox"/> Outillage lithique (silex taillé, perceur...) |
| <input type="checkbox"/> Aucun (vide) | <input type="checkbox"/> Fragment de bois | <input type="checkbox"/> Objet de parure métallique | <input type="checkbox"/> Peson |
| <input checked="" type="checkbox"/> Céramique | <input type="checkbox"/> Fgmt de TC avec empreinte de clayonnage | <input type="checkbox"/> Objet de parure non métallique | <input type="checkbox"/> Plaque foyère |
| <input checked="" type="checkbox"/> Charbon | <input type="checkbox"/> Fragment de terre cuite indéterminé | <input type="checkbox"/> Objet en fer | <input type="checkbox"/> Résidu d'activité métallurgique |
| <input type="checkbox"/> Chenet | <input type="checkbox"/> Fusaïole | <input type="checkbox"/> Ossement de faune | <input type="checkbox"/> Stèle |
| <input type="checkbox"/> Coquillage | <input type="checkbox"/> Hache à douille en alliage cuivreux | <input type="checkbox"/> Ossement humain | <input type="checkbox"/> Reste carpologique |
| <input checked="" type="checkbox"/> Creuset | <input type="checkbox"/> Hache lithique polie | <input checked="" type="checkbox"/> Ossement indéterminé | |

Complements et mobiliers liés à l'utilisation de la structure

Le sol de l'ensemble des salles est couvert d'une couche d'argile épaisse de 0,05 m. Une pierre curviligne, identifiée par le fouilleur comme une meule, était plaquée contre la paroi nord-est de la petite salle S7, dont le sol était couvert d'un niveau de charbon. Sur le pourtour de la salle S6, des pierres calcinées ont été observées, elles ont pu être déposées lors de l'utilisation, à moins qu'il ne s'agisse d'un rejet lié à l'abandon ; sous l'une d'elle, le fond d'un vase a été recueilli. Le niveau de terre sous-jacent à ces pierres, brûlé à leur contact, indiquent qu'elles ont été rejetées ou déposées encore très chaudes. Des esquilles osseuses proviennent également de ce niveau.

*Vestige daté par ¹⁴C**Datation ¹⁴C**Datation des mobiliers liés à l'utilisation**Borne inférieure**Borne supérieure**Fiable ?* oui**Complements et mobiliers liés à l'abandon de la structure**

Le remplissage de l'accès A1 comprenait de la terre meuble et de l'arène ; dans les salles S1 et S2, le cône de déjection s'était probablement étalé, comme le suggère la découverte de mobilier épars : des tessons, une pierre de forme arrondie et polie, et des esquilles osseuses. L'accès A2 était comblé d'arène mêlée de charbon, et des tessons et quelques débris osseux ont été recueillis dans le remplissage de la partie basse de ce couloir.

*Vestige daté par ¹⁴C**Datation ¹⁴C**Datation des mobiliers liés à l'abandon**Borne inférieure**Borne supérieure**Fiable ?* oui**Complements et mobiliers postérieurs à l'abandon de la structure****Complements et mobiliers non rattachés à une phase précise**

Des effondrements des plafonds sont mentionnés dans la salle S1 et au niveau du couloir d'accès A2 ; l'imprécision et l'aspect confus des informations données par le fouilleur n'autorisent pas de préciser à quel(s) moments sont intervenus ces effondrements. Une couche dite de "sable" comblait sur une hauteur variable les salles ; il est impossible de déterminer si cette couche correspond à l'effritement progressif des parois ou des voûtes, ou bien s'il s'agit de remblais apportés lors de l'abandon. Quelques tessons proviennent également du remplissage des salles, dont ceux d'un petit vase identifié par C. Berthelot de la Chesnay comme un creuset. Le mobilier céramique conservé a été dessiné en 1971 (Giot *et al.*, 1971) ; il peut être attribué, sans grande précision, à La Tène moyenne (datation SB et Cabanillas de la Torre, en préparation).

*Datation des mobiliers non rattachés à une phase précise**Borne inférieure* 250*Borne supérieure* 150*Fiable ?* oui**Interprétation de la structure** Souterrain**Fiabilité** A2**Remarques** Souterrain de l'âge du Fer avéré.

Documents complémentaires

N°	1	2	3	4	L	l	H rel.	H res.	Aménagements	Surf.	Surf. utile
A1	2	0	2		?	0,60	?	?		?	
A2	2	0	1		6,00	0,50	?	?		?	
S1	1	1	2	0	1,20	?	1,50			?	?
S2	1	1	3	0	2,00	?	1,60			?	?
S3	1	1	3	0	1,50	?	1,55			?	?
S4	1	1	3	0	1,45	?	1,40			?	?
S5	1	1	3	0	1,55	?	1,40			?	?
S6	1	1	3	0	1,40	?	1,35			?	?
S7	1	1	2	0	1,00	?	?			?	?
P1	1	1	3	2	?	?	?	?		?	
P2	1	1	3	0	?	?	?	?		?	
P3	1	1	3	0	?	?	?	?		?	
P4	1	1	3	0	?	?	?	?		?	
P5	1	1	3	0	?	?	?	?		?	
P6	1	3	2	0	?	?	?	?		?	
St					20,00?					?	?

Décomposition de la structure en éléments constitutifs

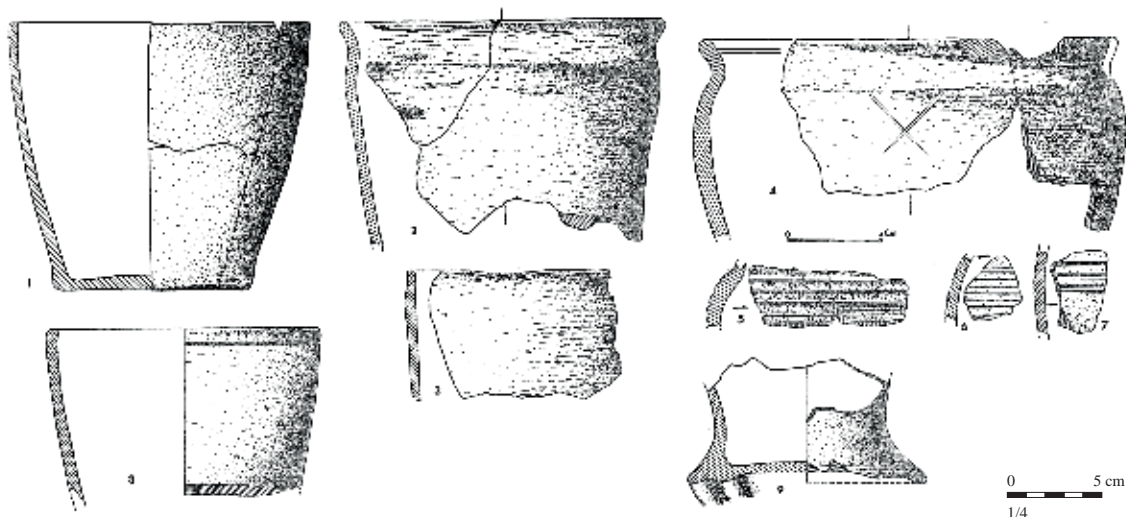

Mobilier issu des comblements liés à une phase indéterminée de la structure. D'après Giot et al., 1971, pl. XLIX à LII

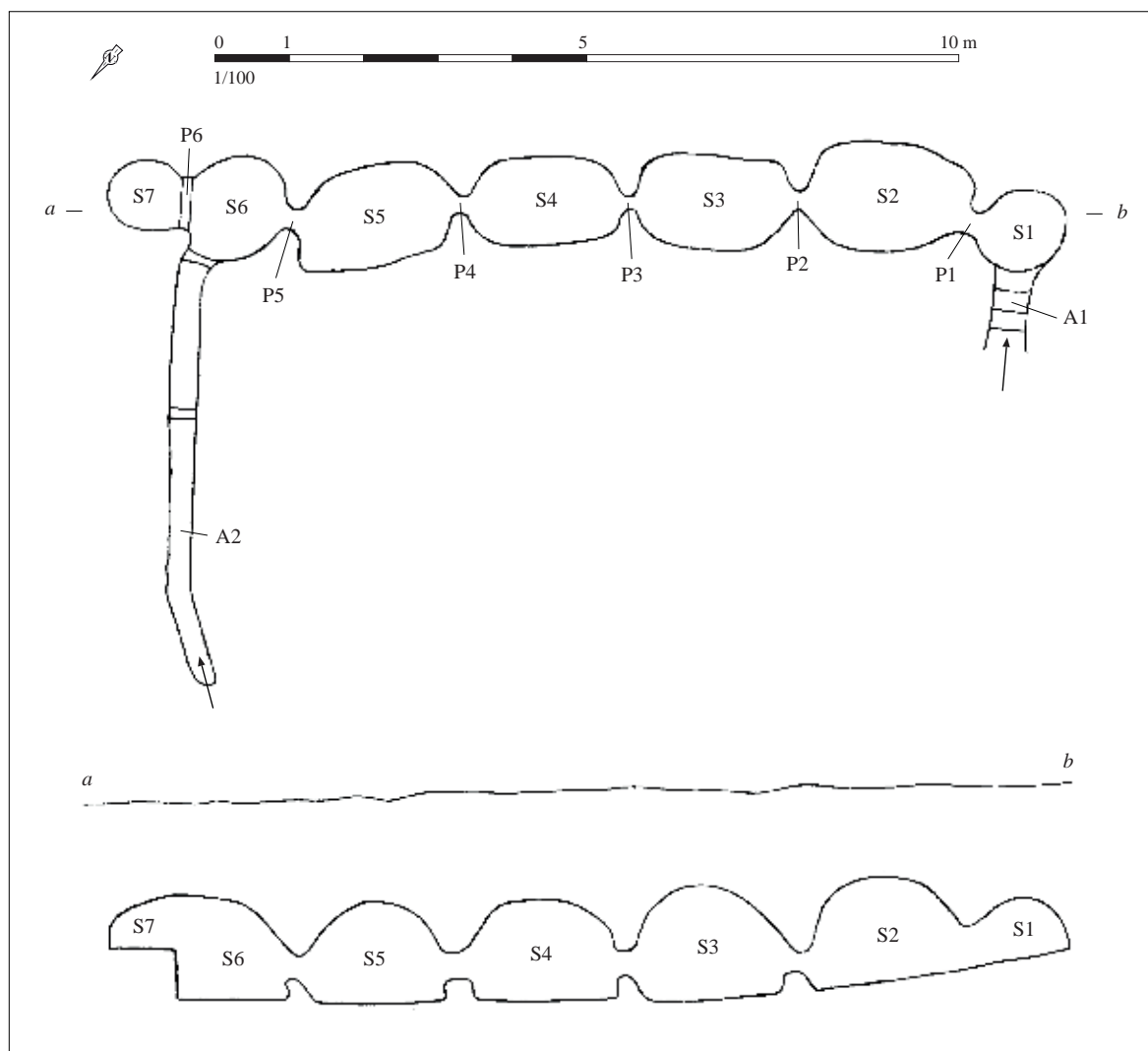

Relevé de la structure. D'après Berthelot du Chesnay, 1896, fig. A et B. Échelle approximative.

Situation géographique et contexte géologique

Département	Côtes-d'Armor (22)	Lieu-dit IGN	Castelru
Commune	Saint-Guen	Autre toponyme utilisé	Le Bot

Coordonnées Lambert II étendu

X = 210899 Y = 2371202

Altitude NGF (m) 210

Position topographique	Sommet
Nature du substrat	Schiste et grès
Compacité du substrat	Indéterminé

Références cadastrales (2014)	Section	ZE	Parcelle	4
-------------------------------	---------	----	----------	---

Découverte, interventions et enregistrement

N° EA Patriarche 22 298 0001

Intervention(s) sur la structure étudiée

N° de la structure

Année de découverte 1890

Opération(s) liée(s)

Type(s) d'intervention(s) Exploration sommaire

Bibliographie**Le Cerf, 1891** - LE CERF R., « Le souterrain du Bot à Castelru, en Saint-Guen (Côtes-du-Nord) », *BAAB*, t. 9, 1891, p. 13-25 et 1 pl.**Marsille, 1922** - MARSILLE L., "Les poteries des chambres souterraines de Bernouë en St-Connec et de Castelru en Saint-Guen (Côtes-du-Nord)", *BSPM*, 1922, p. 11-16.**Clément, 1981** - CLÉMENT M., *Les débuts de l'âge du Fer dans le domaine Vénète armoricain*, thèse de doctorat, université de Paris-Sorbonne, 1981, 103 p., 86 pl.**Contexte archéologique**

Contexte renseigné ? oui

Habitat rattaché

- | | | | |
|---|--|--|---|
| <input type="checkbox"/> Habitat | <input checked="" type="checkbox"/> Voie protohistorique | <input checked="" type="checkbox"/> Enclos ou fossés non datés | <input type="checkbox"/> Meule |
| <input type="checkbox"/> Espace funéraire | <input type="checkbox"/> Autre architecture souterraine | <input type="checkbox"/> Tesson de céramique | <input type="checkbox"/> Fragments d'argile cuite |
| <input type="checkbox"/> Stèle | <input type="checkbox"/> Ensemble de structures mal défini | <input type="checkbox"/> Dépôt de haches à douille | |

La localisation exacte du souterrain n'est pas connue, mais une série de vestiges archéologiques est documentée dans les environs proches du lieu-dit Castelru. La voie protohistorique Plémy/Saint-Aignan traverse d'est en ouest le lieu-dit. Deux enclos fossoyés ont été repérés d'avion à proximité, l'un à l'ouest de Castelru (EA 22 298 0005), composé d'au moins deux enclos quadrangulaires accolés, et l'autre à l'est, formé de deux enclos carrés concentriques, déjà mentionnés par R. Le Cerf (EA 22 298 0008).

Structures en lien direct avec l'architecture souterraine Fossé Habitation probable Ensemble de trous de poteaux

Architecture de la structure

Plan relevé ? oui

Structure connue dans son ensemble ? oui

Surface totale (m ²) ?	Longueur développée (m)	17,00 ?	Nombre d'accès	1
Surface utilisable (m ²) ?	Type d'architecture	1111	Nombre de salles distinctes	3

Souterrain composé d'un accès A1 et de trois salles de plan subrectangulaire, S1 à S3. Des chatières étroites P1 à P3 assurent la communication entre les différentes pièces. L'accès n'a pas pu être caractérisé lors de l'exploration par R. Le Cerf, puisque les comblements de cet accès se confondaient avec le terrain naturel dans lequel il avait été creusé ; il s'agissait probablement d'un puits d'accès vertical ou oblique. La première salle était couverte d'un plafond artificiel. En effet, ses parois sont verticales, et le fouilleur mentionne la présence de quatre "excavations faites pour poser les vases" disposées le long des parois, qui peuvent être interprétées comme des ancrages pour des poteaux porteurs. Les dimensions de ces trous de poteaux ne sont pas précisées, mais leur disposition et la morphologie de la chambre ne laissent pas de doute quant à leur identification. Leur emplacement a été reporté sur le plan repris ici. Il est possible que cette salle ait été, dans un premier temps, creusée en sape, puis que son plafond se soit effondré, en raison d'une profondeur de creusement insuffisante - les terrassiers ont en effet cherché à accroître sa profondeur, en avançant vers l'est. Les deux autres salles, qui s'enfoncent progressivement dans le substrat, vers le nord, ont en revanche conservé leur voûte, et ont été creusées en sape. Un diverticule prend naissance dans la paroi méridionale de la salle S1, et correspond sans doute à la tentative avortée du creusement d'une nouvelle chambre.

Complements, mobiliers et datations

Types de mobiliers et vestiges pouvant être attribués à l'âge du Fer, découverts dans la structure

- | | | | |
|---|--|--|---|
| <input type="checkbox"/> Aucun (non fouillé) | <input type="checkbox"/> Élément lié à la prod. de sel | <input checked="" type="checkbox"/> Meule complète ou fragmentée | <input checked="" type="checkbox"/> Outillage lithique (silex taillé, perceur...) |
| <input type="checkbox"/> Aucun (vide) | <input type="checkbox"/> Fragment de bois | <input type="checkbox"/> Objet de parure métallique | <input type="checkbox"/> Peson |
| <input checked="" type="checkbox"/> Céramique | <input type="checkbox"/> Fgmt de TC avec empreinte de clayonnage | <input type="checkbox"/> Objet de parure non métallique | <input type="checkbox"/> Plaque foyère |
| <input checked="" type="checkbox"/> Charbon | <input type="checkbox"/> Fragment de terre cuite indéterminé | <input type="checkbox"/> Objet en fer | <input type="checkbox"/> Résidu d'activité métallurgique |
| <input type="checkbox"/> Chenet | <input type="checkbox"/> Fusaïole | <input type="checkbox"/> Ossement de faune | <input type="checkbox"/> Stèle |
| <input type="checkbox"/> Coquillage | <input type="checkbox"/> Hache à douille en alliage cuivreux | <input type="checkbox"/> Ossement humain | <input type="checkbox"/> Reste carpologique |
| <input checked="" type="checkbox"/> Creuset | <input type="checkbox"/> Hache lithique polie | <input checked="" type="checkbox"/> Ossement indéterminé | |

Complements et mobiliers liés à l'utilisation de la structure

Quelques cendres étaient éparpillées sur le sol de la salle S3. Dans les angles de la salle S2, ont été recueillis, disposés sur le sol côté nord, les tessons appartenant à un pot, des charbons, quelques débris osseux et un fragment de granite, et côté sud, quelques gros charbons.

Vestige daté par ¹⁴CDatation ¹⁴C

Datation des mobiliers liés à l'utilisation

Borne inférieure

Borne supérieure

Fiable ? oui**Complements et mobiliers liés à l'abandon de la structure**

Le puits d'accès ainsi que la salle S1 ont été comblés à l'aide de remblais de terre argileuse, alternant avec quelques lentilles de cendres et contenant quelques objets dispersés : des charbons, des tessons, un creuset triangulaire à son ouverture, un outil en silex, deux fragments d'une meule en granite et une petite plaque de schiste perforée en son centre. Le mobilier, conservé, a été dessiné et étudié au XX^e s., dans un premier temps par L. Marsille (Marsille, 1922), puis par M. Clément (Clément, 1981). Les formes et le décor estampé orientent la datation vers la seconde moitié du V^e s. et le début du IV^e s. avant n. è.

Vestige daté par ¹⁴CDatation ¹⁴C

Datation des mobiliers liés à l'abandon

Borne inférieure 450

Borne supérieure 375

Fiable ? oui**Complements et mobiliers postérieurs à l'abandon de la structure**

Dans la salle S2, et probablement dans la salle S3, l'altération progressive de la voûte avait abouti à la formation d'une couche de produits d'effritement qui reposait sur le sol des chambres.

Complements et mobiliers non rattachés à une phase précise

Datation des mobiliers non rattachés à une phase précise

Borne inférieure

Borne supérieure

Fiable ? oui

Interprétation de la structure Souterrain mixte

Fiabilité A2

Remarques Souterrain mixte de l'âge du Fer avéré.

Documents complémentaires

N°	1	2	3	4	L	l	H rel.	H res.	Aménagements	Surf.	Surf. utile
A1	0	0	0		?	?	1,65			?	
S1	2	1	3	1	4,30	1,85	2,00	?	4 ancrages de poteaux ; diverti-cule	?	?
S2	1	1	3	0	4,00	1,40	2,20	1,75		?	?
S3	1	1	3	0	2,50	1,20	1,45			?	?
P1	1	1	0	0	0,90	0,60	?	?		?	
P2	1	1	2	0	0,70	0,45	1,00	1,00		?	
P3	1	1	2	0	0,80	0,50	0,60	0,60		?	
St					17,00?					?	?

Décomposition de la structure en éléments constitutifs

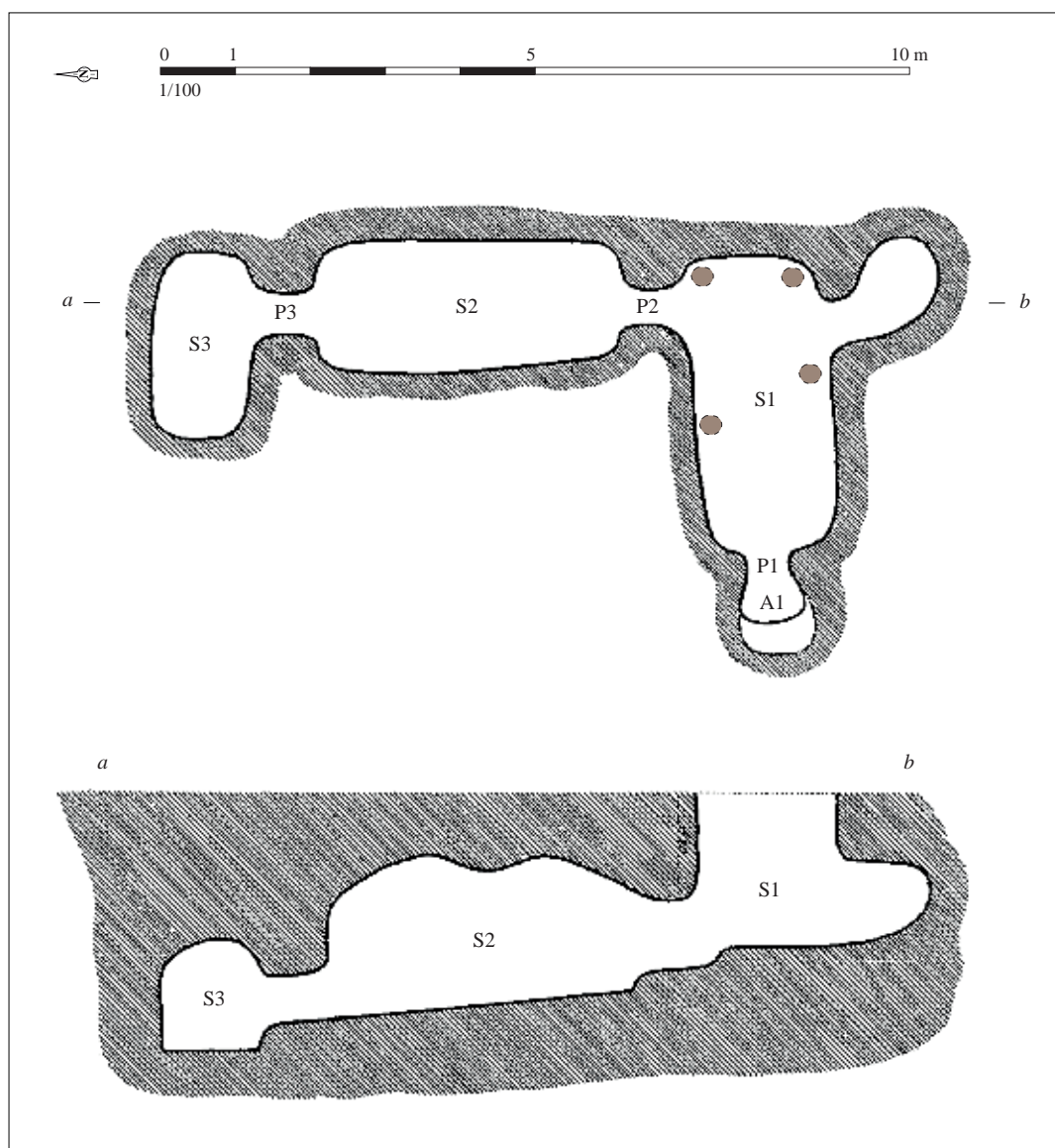

Relevé de la structure. D'après Le Cerf, 1891. Orientation et échelle approximatives



Mobilier issu des comblements liés à une phase indéterminée de la structure. D'après Clément, 1981, pl. LX

Situation géographique et contexte géologique

Département	Finistère (29)	Lieu-dit IGN	Traon ar C'hoat
Commune	Saint-Jean-du-Doigt	Autre toponyme utilisé	

Coordonnées Lambert II étendu		Position topographique	Indéterminé
X = 150460	Y = 2424740	Nature du substrat	Indéterminé
Altitude NGF (m) ?		Compacité du substrat	Indéterminé

Références cadastrales (2014)	Section ?	Parcelle ?
-------------------------------	-----------	------------

Découverte, interventions et enregistrement

N° EA Patriarche Aucun

Intervention(s) sur la structure étudiée	N° de la structure
Année de découverte 1992	Opération(s) liée(s)
Type(s) d'intervention(s) Signalement	

Bibliographie

Le Goffic, 1993 - LE GOFFIC M., "Notices d'archéologie finistérienne (année 1992)", *BSAF*, t. CXXII, 1993, p. 108.

Contexte archéologique

Contexte renseigné ? non

Habitat rattaché

- | | | | |
|---|--|---|---|
| <input type="checkbox"/> Habitat | <input type="checkbox"/> Voie protohistorique | <input type="checkbox"/> Enclos ou fossés non datés | <input type="checkbox"/> Meule |
| <input type="checkbox"/> Espace funéraire | <input type="checkbox"/> Autre architecture souterraine | <input type="checkbox"/> Tessons de céramique | <input type="checkbox"/> Fragments d'argile cuite |
| <input type="checkbox"/> Stèle | <input type="checkbox"/> Ensemble de structures mal défini | <input type="checkbox"/> Dépôt de haches à douille | |

Structures en lien direct avec l'architecture souterraine Fossé Habitation probable Ensemble de trous de poteaux

Architecture de la structure

Plan relevé ? non

Structure connue dans son ensemble ? non

Surface totale (m ²)	Longueur développée (m)	Nombre d'accès
Surface utilisable (m ²)	Type d'architecture	Nombre de salles distinctes

Aucune information.

Complements, mobiliers et datations			
Types de mobiliers et vestiges pouvant être attribués à l'âge du Fer, découverts dans la structure			
<input checked="" type="checkbox"/> Aucun (non fouillé)	<input type="checkbox"/> Élément lié à la prod. de sel	<input type="checkbox"/> Meule complète ou fragmentée	<input type="checkbox"/> Outillage lithique (silex taillé, percuteur...)
<input type="checkbox"/> Aucun (vide)	<input type="checkbox"/> Fragment de bois	<input type="checkbox"/> Objet de parure métallique	<input type="checkbox"/> Peson
<input type="checkbox"/> Céramique	<input type="checkbox"/> Fgmt de TC avec empreinte de clayonnage	<input type="checkbox"/> Objet de parure non métallique	<input type="checkbox"/> Plaque foyère
<input type="checkbox"/> Charbon	<input type="checkbox"/> Fragment de terre cuite indéterminé	<input type="checkbox"/> Objet en fer	<input type="checkbox"/> Résidu d'activité métallurgique
<input type="checkbox"/> Chenet	<input type="checkbox"/> Fusaïole	<input type="checkbox"/> Ossement de faune	<input type="checkbox"/> Stèle
<input type="checkbox"/> Coquillage	<input type="checkbox"/> Hache à douille en alliage cuivreux	<input type="checkbox"/> Ossement humain	<input type="checkbox"/> Reste carpologique
<input type="checkbox"/> Creuset	<input type="checkbox"/> Hache lithique polie	<input type="checkbox"/> Ossement indéterminé	
Complements et mobiliers liés à l'utilisation de la structure			
Vestige daté par ¹⁴ C		Datation ¹⁴ C	
Datation des mobiliers liés à l'utilisation	Borne inférieure	Borne supérieure	Fiable ? <input type="checkbox"/> oui
Complements et mobiliers liés à l'abandon de la structure			
Vestige daté par ¹⁴ C		Datation ¹⁴ C	
Datation des mobiliers liés à l'abandon	Borne inférieure	Borne supérieure	Fiable ? <input type="checkbox"/> oui
Complements et mobiliers postérieurs à l'abandon de la structure			
Complements et mobiliers non rattachés à une phase précise			
Datation des mobiliers non rattachés à une phase précise		Borne inférieure	Borne supérieure
			Fiable ? <input type="checkbox"/> oui
Interprétation de la structure	Cavité	Fiabilité	E
Remarques	Aucune information exploitable.		

Situation géographique et contexte géologique

Département	Finistère (29)	Lieu-dit IGN	Castellou Braz
Commune	Saint-Jean-Trolimon	Autre toponyme utilisé	Castellou Péron

Coordonnées Lambert II étendu		Position topographique	Rebord
X = 104144	Y = 2341881	Nature du substrat	Orthogneiss
Altitude NGF (m)	45	Compacité du substrat	Altéré
Références cadastrales (2014)	Section ZC	Parcelle	119 ?

Découverte, interventions et enregistrement

N° EA Patriarche 29 252 0001

Intervention(s) sur la structure étudiée	N° de la structure
Année de découverte 1966	Opération(s) liée(s)
Type(s) d'intervention(s) Fouille de la structure	

Bibliographie

Gouletquer, 1968 - GOULETQUER P.-L., "Le souterrain de Castellou-Péron en Saint-Jean-Trolimon (Finistère)", *AB*, t. 75, n° 1, 1968, p. 85-100.
 * **Le Goffic, 1990** - LE GOFFIC M., *Le site de l'âge du Fer et gallo-romain de Castellou en Saint-Jean-Trolimon (Finistère)*, rapport de fouille, 1990, 11 p. et pl.
Cherel et al., à paraître - CHEREL A.-F., MENEZ Y., LIEVILLE O., "Les céramiques gauloises en Bretagne. Évolution des formes et des décors entre le VI^e et I^{er} siècle avant notre ère", à paraître.

Contexte archéologique

Contexte renseigné ? oui

Habitat rattaché

- | | | | |
|---|---|---|---|
| <input type="checkbox"/> Habitat | <input type="checkbox"/> Voie protohistorique | <input type="checkbox"/> Enclos ou fossés non datés | <input type="checkbox"/> Meule |
| <input type="checkbox"/> Espace funéraire | <input type="checkbox"/> Autre architecture souterraine | <input type="checkbox"/> Tessons de céramique | <input type="checkbox"/> Fragments d'argile cuite |
| <input type="checkbox"/> Stèle | <input checked="" type="checkbox"/> Ensemble de structures mal défini | <input type="checkbox"/> Dépôt de haches à douille | |

Une série de fossés a été observée au cours de prospections aériennes au niveau du lieu-dit, mais aucun plan complet et cohérent ne se dégage. Un sondage a concerné l'un d'entre eux, qui a livré du mobilier de la fin du second âge du Fer (Le Goffic, 1990). Une hache à douille de type armoricain provient d'un champ voisin du souterrain (Gouletquer, 1968, p. 99-100).

Structures en lien direct avec l'architecture souterraine Fossé Habitation probable Ensemble de trous de poteaux

Architecture de la structure

Plan relevé ? oui

Structure connue dans son ensemble ? oui

Surface totale (m ²)	9,45	Longueur développée (m)	9,00	Nombre d'accès	1
Surface utilisable (m ²)	6,95	Type d'architecture	1112	Nombre de salles distinctes	3

Souterrain composé d'un accès A1 et de trois salles S1 à S3 ; des chatières P1 à P3 permettent de circuler entre les différentes pièces. L'ouverture du puits A1, mal conservée en raison de perturbations récentes, n'a pas pu être délimitée avec précision ; le puits débouchait dans une petite chambre au sein de laquelle des denrées ont pu être stockées le long des parois, en raison de ses dimensions assez importantes, mais toutefois plus réduites que celles des trois autres salles. Alors que la salle S1 est isolée au sud du puits, les salles S2 et S3 se développent au nord de celui-ci, en enfilade. La chambre S3 a été creusée à l'est de la salle S2.

Complements, mobiliers et datations

Types de mobiliers et vestiges pouvant être attribués à l'âge du Fer, découverts dans la structure

- | | | | |
|---|--|---|--|
| <input type="checkbox"/> Aucun (non fouillé) | <input type="checkbox"/> Élément lié à la prod. de sel | <input type="checkbox"/> Meule complète ou fragmentée | <input type="checkbox"/> Outillage lithique (silex taillé, percuteur...) |
| <input type="checkbox"/> Aucun (vide) | <input type="checkbox"/> Fragment de bois | <input type="checkbox"/> Objet de parure métallique | <input type="checkbox"/> Peson |
| <input checked="" type="checkbox"/> Céramique | <input type="checkbox"/> Fgmt de TC avec empreinte de clayonnage | <input type="checkbox"/> Objet de parure non métallique | <input type="checkbox"/> Plaque foyère |
| <input type="checkbox"/> Charbon | <input type="checkbox"/> Fragment de terre cuite indéterminé | <input type="checkbox"/> Objet en fer | <input type="checkbox"/> Résidu d'activité métallurgique |
| <input type="checkbox"/> Chenet | <input checked="" type="checkbox"/> Fusaïole | <input type="checkbox"/> Ossement de faune | <input type="checkbox"/> Stèle |
| <input type="checkbox"/> Coquillage | <input type="checkbox"/> Hache à douille en alliage cuivreux | <input type="checkbox"/> Ossement humain | <input type="checkbox"/> Reste carpologique |
| <input type="checkbox"/> Creuset | <input type="checkbox"/> Hache lithique polie | <input type="checkbox"/> Ossement indéterminé | |

Complements et mobiliers liés à l'utilisation de la structure

Vestige daté par ¹⁴CDatation ¹⁴C

Datation des mobiliers liés à l'utilisation

Borne inférieure

Borne supérieure

Fiable ? oui

Complements et mobiliers liés à l'abandon de la structure

Le remplissage du puits d'accès comportait un remblai relativement meuble formé de terre et de pierres parfois brûlées, dans lequel ont été découverts de nombreux tessons et deux fusaïoles en terre cuite. Ce bourrage s'est déversé en partie dans les salles S1 et S2. Le mobilier céramique a été attribué au V^e s. et à la première moitié du IV^e s. avant n. è. (Cherel *et al.*, à paraître).

Vestige daté par ¹⁴CDatation ¹⁴C

Datation des mobiliers liés à l'abandon

Borne inférieure 500

Borne supérieure 350

Fiable ? oui

Complements et mobiliers postérieurs à l'abandon de la structure

Une couche de terre fine infiltrée s'est déposée dans les salles S2 et S3, après l'obturation définitive de la structure. L'ouverture du puits d'accès A1 a été perturbée par des travaux de peu antérieurs à la découverte : des débris de béton et de bois récent ont été mis au jour dans la partie supérieure du remplissage.

Complements et mobiliers non rattachés à une phase précise

Datation des mobiliers non rattachés à une phase précise

Borne inférieure

Borne supérieure

Fiable ? oui

Interprétation de la structure Souterrain

Fiabilité A2

Remarques Souterrain de l'âge du Fer avéré. Un habitat associé, délimité par un système d'enclos, a partiellement été observé au cours de survols aériens et de sondages.

Documents complémentaires

N°	1	2	3	4	L	l	H rel.	H res.	Aménagements	Surf.	Surf. utile
A1	1	0	0		?	?	1,40			1,60	
S1	1	1	2	0	2,00	1,10	?	?		1,90	1,90
S2	1	1	2	0	2,20	1,40	?	?		2,50	2,50
S3	1	1	2	0	2,40	1,10	?	?		2,55	2,55
P1	1	1	2	0	0,15	0,70	?	?		0,15	
P2	1	1	2	0	0,45	0,75	?	?		0,40	
P3	1	1	3	0	0,40	0,70	?	?		0,35	
St					9,00					9,45	6,95

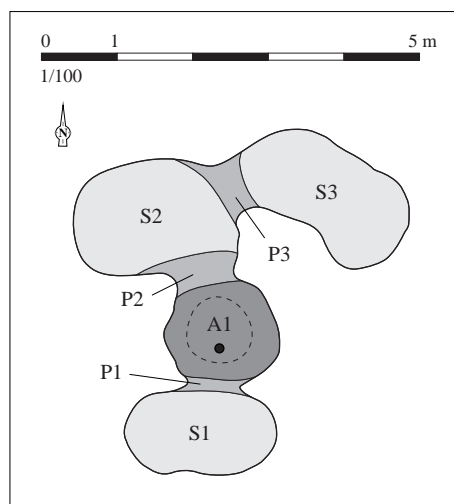
Décomposition de la structure en éléments constitutifs

*Relevé normalisé de la structure. DAO S. Bossard,
d'après Gouletquer, 1968, p. 87, fig. 1*

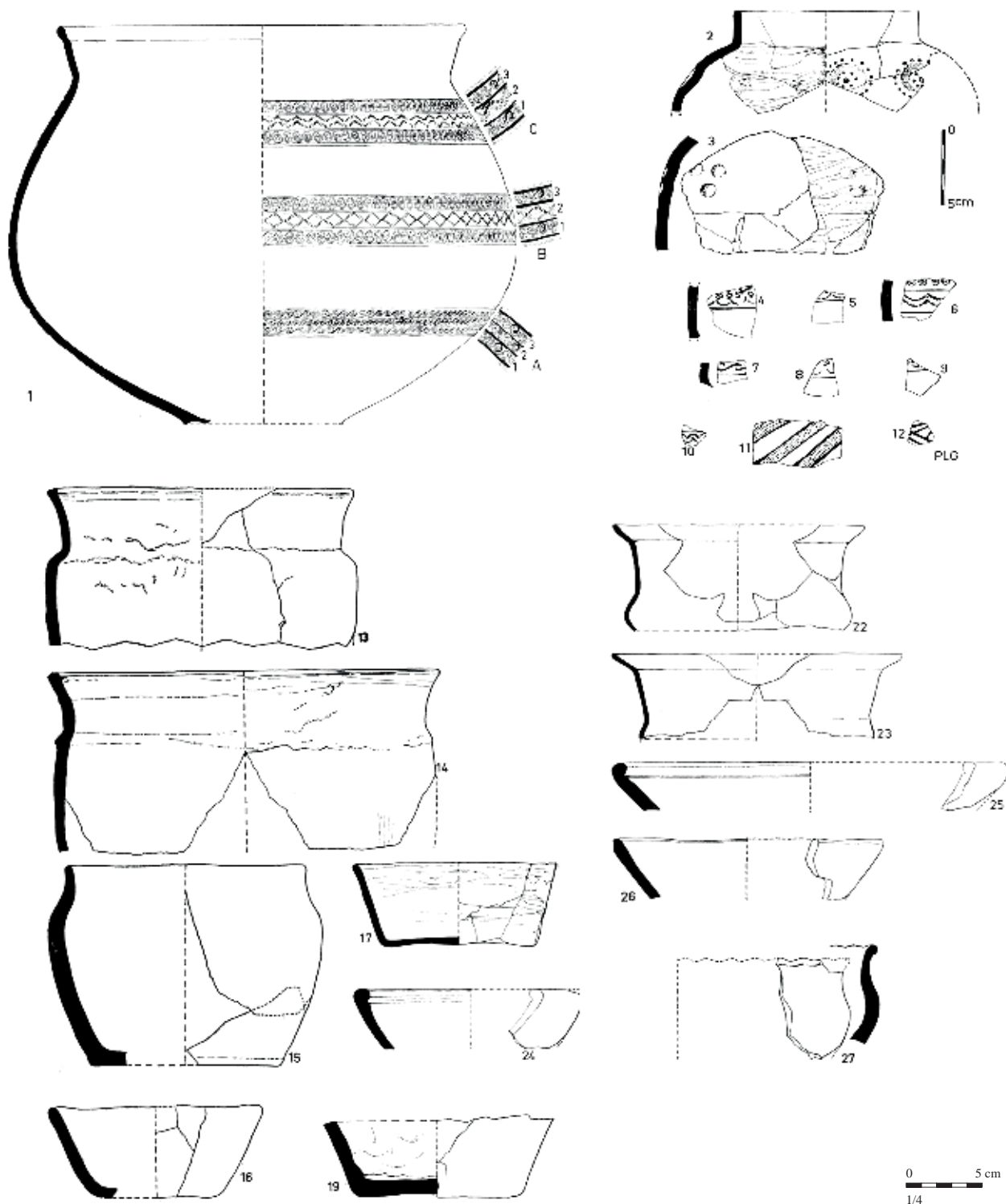

Mobilier issu des comblements liés à l'abandon de la structure. D'après Gouletquer, 1968, p. 89-96, fig. 2 à 5

Situation géographique et contexte géologique

Département **Ille-et-Vilaine (35)** Lieu-dit IGN **La Perrine**
 Commune **Saint-Malo** Autre toponyme utilisé

Coordonnées Lambert II étendu

X = 283363 Y = 2410578

Altitude NGF (m) 40

Position topographique Versant

Nature du substrat Migmatite

Compacité du substrat Indéterminé

Références cadastrales (2014) Section DC Parcelle 670

Découverte, interventions et enregistrement

N° EA Patriarche 35 288 0006

Intervention(s) sur la structure étudiée

N° de la structure

Année de découverte 1981

Opération(s) liée(s)

Type(s) d'intervention(s) Fouille partielle de la structure

Bibliographie

Mouton, Pincemin, 1981 - MOUTON D., PINCEMIN J.-P., "Extension vers l'est des souterrains armoricains de l'âge du Fer", *Dossiers du CeRAA*, t. 9, 1981, p. 110-116.

Contexte archéologique

Contexte renseigné ? non

Habitat rattaché

- Habitat Voie protohistorique Enclos ou fossés non datés Meule
 Espace funéraire Autre architecture souterraine Tessons de céramique Fragments d'argile cuite
 Stèle Ensemble de structures mal défini Dépôt de haches à douille

Structures en lien direct avec l'architecture souterraine Fossé Habitation probable Ensemble de trous de poteaux

Architecture de la structure

Plan relevé ? oui

Structure connue dans son ensemble ? non

Surface totale (m²) ? Longueur développée (m) 6,50 ? Nombre d'accès 1
 Surface utilisable (m²) ? Type d'architecture 1113 Nombre de salles distinctes 2+

Souterrain composé d'au moins un puits d'accès A1 et de deux salles S1 et S2. La salle située juste à l'ouest du puits a été détruite, lors de la découverte, par la mise en place d'une canalisation. Il est probable que la structure comprenait trois salles disposées en enfilade, le puits débouchant dans la première. Les salles S1 et S2 étaient reliées par un chatière P1 dont la base n'a pas été dégagée.

Complements, mobiliers et datations

Types de mobiliers et vestiges pouvant être attribués à l'âge du Fer, découverts dans la structure

- | | | | |
|--|--|---|--|
| <input type="checkbox"/> Aucun (non fouillé) | <input type="checkbox"/> Élément lié à la prod. de sel | <input type="checkbox"/> Meule complète ou fragmentée | <input type="checkbox"/> Outillage lithique (silex taillé, percuteur...) |
| <input checked="" type="checkbox"/> Aucun (vide) | <input type="checkbox"/> Fragment de bois | <input type="checkbox"/> Objet de parure métallique | <input type="checkbox"/> Peson |
| <input type="checkbox"/> Céramique | <input type="checkbox"/> Fgmt de TC avec empreinte de clayonnage | <input type="checkbox"/> Objet de parure non métallique | <input type="checkbox"/> Plaque foyère |
| <input type="checkbox"/> Charbon | <input type="checkbox"/> Fragment de terre cuite indéterminé | <input type="checkbox"/> Objet en fer | <input type="checkbox"/> Résidu d'activité métallurgique |
| <input type="checkbox"/> Chenet | <input type="checkbox"/> Fusaïole | <input type="checkbox"/> Ossement de faune | <input type="checkbox"/> Stèle |
| <input type="checkbox"/> Coquillage | <input type="checkbox"/> Hache à douille en alliage cuivreux | <input type="checkbox"/> Ossement humain | <input type="checkbox"/> Reste carpologique |
| <input type="checkbox"/> Creuset | <input type="checkbox"/> Hache lithique polie | <input type="checkbox"/> Ossement indéterminé | |

Complements et mobiliers liés à l'utilisation de la structure

Vestige daté par ¹⁴CDatation ¹⁴C

Datation des mobiliers liés à l'utilisation

Borne inférieure

Borne supérieure

Fiable ? oui

Complements et mobiliers liés à l'abandon de la structure

La salle S1 était comblée de terre stérile et de pierres, probablement apportées lors de l'abandon. Le remplissage du puits d'accès, constitué de terre, n'a pas livré de mobilier. Le souterrain, inondé lors de la découverte, n'a pas pu être déblayé dans son intégralité.

Vestige daté par ¹⁴CDatation ¹⁴C

Datation des mobiliers liés à l'abandon

Borne inférieure

Borne supérieure

Fiable ? oui

Complements et mobiliers postérieurs à l'abandon de la structure

Complements et mobiliers non rattachés à une phase précise

Datation des mobiliers non rattachés à une phase précise

Borne inférieure

Borne supérieure

Fiable ? oui

Interprétation de la structure Souterrain

Fiabilité B

Remarques Souterrain rattaché à l'âge du Fer, d'après l'architecture de la structure.

Documents complémentaires

N°	1	2	3	4	L	l	H rel.	H res.	Aménagements	Surf.	Surf. utile
A1	1	1	0		0,70	0,65	2,60			0,35	
S1	1	1	3	0	?	1,40	?	1,50		?	?
S2	1	1	1	0	2,10	0,90	1,05	1,00		1,85	1,85
P1	1	1	2	0	0,15	0,55	?	?		0,10	
St					6,50?					?	?

Décomposition de la structure en éléments constitutifs

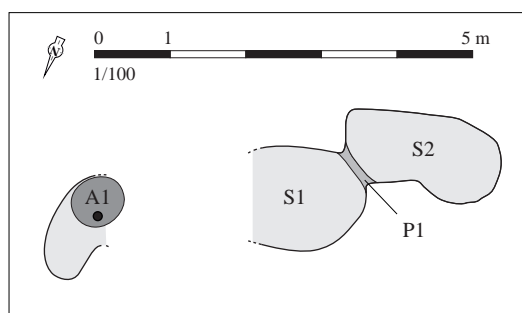

*Relevé normalisé de la structure. DAO S. Bossard,
d'après Mouton, Pincemin, 1981, p. 113, pl. V*

Situation géographique et contexte géologique			
Département	Côtes-d'Armor (22)	Lieu-dit IGN	Bourg
Commune	Saint-Nicodème	Autre toponyme utilisé	
Coordonnées Lambert II étendu		Position topographique	Versant
X = 179780	Y = 2386450	Nature du substrat	Granite
Altitude NGF (m)	260	Compacité du substrat	Indéterminé
Références cadastrales (2014)	Section C	Parcelle	337

Découverte, interventions et enregistrement		N° EA Patriarche	22 320 0004
Intervention(s) sur la structure étudiée	N° de la structure		
Année de découverte	1978	Opération(s) liée(s)	
Type(s) d'intervention(s)	Description sommaire		
Bibliographie			
<p>Provost, 2008 - PROVOST A., <i>Inventaire du patrimoine archéologique du Centre-Ouest Bretagne. Tome 1. Rapport de synthèse</i>, documentation du SRA Bretagne, 2007-2008, n. p. [RAP02423]</p>			

Contexte archéologique		Contexte renseigné ?	non	Habitat rattaché
<input type="checkbox"/> Habitat	<input type="checkbox"/> Voie protohistorique	<input type="checkbox"/> Enclous ou fossés non datés	<input type="checkbox"/> Meule	
<input type="checkbox"/> Espace funéraire	<input type="checkbox"/> Autre architecture souterraine	<input type="checkbox"/> Tessons de céramique	<input type="checkbox"/> Fragments d'argile cuite	
<input type="checkbox"/> Stèle	<input type="checkbox"/> Ensemble de structures mal défini	<input type="checkbox"/> Dépôt de haches à douille		
Structures en lien direct avec l'architecture souterraine				
<input type="checkbox"/> Fossé <input type="checkbox"/> Habitation probable <input type="checkbox"/> Ensemble de trous de poteaux				

Architecture de la structure		Plan relevé ?	non	Structure connue dans son ensemble ?	non
Surface totale (m ²)	Longueur développée (m)	Nombre d'accès			
Surface utilisable (m ²)	Type d'architecture	Nombre de salles distinctes			
Souterrain composé d'au moins 3 salles séparées par des chatières ; deux salles sont alignées, l'autre leur est perpendiculaire.					

Complements, mobiliers et datations

Types de mobiliers et vestiges pouvant être attribués à l'âge du Fer, découverts dans la structure

- | | | | |
|---|--|---|--|
| <input checked="" type="checkbox"/> Aucun (non fouillé) | <input type="checkbox"/> Élément lié à la prod. de sel | <input type="checkbox"/> Meule complète ou fragmentée | <input type="checkbox"/> Outillage lithique (silex taillé, perceur...) |
| <input type="checkbox"/> Aucun (vide) | <input type="checkbox"/> Fragment de bois | <input type="checkbox"/> Objet de parure métallique | <input type="checkbox"/> Peson |
| <input type="checkbox"/> Céramique | <input type="checkbox"/> Fgmt de TC avec empreinte de clayonnage | <input type="checkbox"/> Objet de parure non métallique | <input type="checkbox"/> Plaque foyère |
| <input type="checkbox"/> Charbon | <input type="checkbox"/> Fragment de terre cuite indéterminé | <input type="checkbox"/> Objet en fer | <input type="checkbox"/> Résidu d'activité métallurgique |
| <input type="checkbox"/> Chenet | <input type="checkbox"/> Fusaïole | <input type="checkbox"/> Ossement de faune | <input type="checkbox"/> Stèle |
| <input type="checkbox"/> Coquillage | <input type="checkbox"/> Hache à douille en alliage cuivreux | <input type="checkbox"/> Ossement humain | <input type="checkbox"/> Reste carpologique |
| <input type="checkbox"/> Creuset | <input type="checkbox"/> Hache lithique polie | <input type="checkbox"/> Ossement indéterminé | |

Complements et mobiliers liés à l'utilisation de la structure

Vestige daté par ¹⁴CDatation ¹⁴C

Datation des mobiliers liés à l'utilisation

Borne inférieure

Borne supérieure

Fiable ?

 oui

Complements et mobiliers liés à l'abandon de la structure

Vestige daté par ¹⁴CDatation ¹⁴C

Datation des mobiliers liés à l'abandon

Borne inférieure

Borne supérieure

Fiable ?

 oui

Complements et mobiliers postérieurs à l'abandon de la structure

Complements et mobiliers non rattachés à une phase précise

Datation des mobiliers non rattachés à
une phase précise

Borne inférieure

Borne supérieure

Fiable ?

 oui

Interprétation de la structure

Souterrain

Fiabilité

C

Remarques

Probable souterrain de l'âge du Fer (salles séparées par des chatières).

Situation géographique et contexte géologique			
Département	Côtes-d'Armor (22)	Lieu-dit IGN	Kervénal
Commune	Saint-Nicodème	Autre toponyme utilisé	
Coordonnées Lambert II étendu		Position topographique	Rebord
X = 180908	Y = 2386136	Nature du substrat	Granite
Altitude NGF (m)	280	Compacité du substrat	Indéterminé
Références cadastrales (2014)	Section C	Parcelle	542

Découverte, interventions et enregistrement		N° EA Patriarche	22 320 0005
Intervention(s) sur la structure étudiée		N° de la structure	
Année de découverte	1977	Opération(s) liée(s)	
Type(s) d'intervention(s)	Signalement		
Bibliographie			
<p>Provost, 2008 - PROVOST A., <i>Inventaire du patrimoine archéologique du Centre-Ouest Bretagne. Tome 1. Rapport de synthèse</i>, documentation du SRA Bretagne, 2007-2008, n. p. [RAP02423]</p>			

Contexte archéologique		Contexte renseigné ?	non	Habitat rattaché
<input type="checkbox"/> Habitat	<input type="checkbox"/> Voie protohistorique	<input type="checkbox"/> Enclous ou fossés non datés	<input type="checkbox"/> Meule	
<input type="checkbox"/> Espace funéraire	<input type="checkbox"/> Autre architecture souterraine	<input type="checkbox"/> Tessons de céramique	<input type="checkbox"/> Fragments d'argile cuite	
<input type="checkbox"/> Stèle	<input type="checkbox"/> Ensemble de structures mal défini	<input type="checkbox"/> Dépôt de haches à douille		
Structures en lien direct avec l'architecture souterraine <input type="checkbox"/> Fossé <input type="checkbox"/> Habitation probable <input type="checkbox"/> Ensemble de trous de poteaux				

Architecture de la structure		Plan relevé ?	non	Structure connue dans son ensemble ?	non
Surface totale (m ²)	Longueur développée (m)	Nombre d'accès			
Surface utilisable (m ²)	Type d'architecture	Nombre de salles distinctes			
Cavité située à 1,50 m sous le sol actuel.					

Complements, mobiliers et datations			
Types de mobiliers et vestiges pouvant être attribués à l'âge du Fer, découverts dans la structure			
<input checked="" type="checkbox"/> Aucun (non fouillé)	<input type="checkbox"/> Élément lié à la prod. de sel	<input type="checkbox"/> Meule complète ou fragmentée	<input type="checkbox"/> Outillage lithique (silex taillé, perceur...)
<input type="checkbox"/> Aucun (vide)	<input type="checkbox"/> Fragment de bois	<input type="checkbox"/> Objet de parure métallique	<input type="checkbox"/> Peson
<input type="checkbox"/> Céramique	<input type="checkbox"/> Fgmt de TC avec empreinte de clayonnage	<input type="checkbox"/> Objet de parure non métallique	<input type="checkbox"/> Plaque foyère
<input type="checkbox"/> Charbon	<input type="checkbox"/> Fragment de terre cuite indéterminé	<input type="checkbox"/> Objet en fer	<input type="checkbox"/> Résidu d'activité métallurgique
<input type="checkbox"/> Chenet	<input type="checkbox"/> Fusaïole	<input type="checkbox"/> Ossement de faune	<input type="checkbox"/> Stèle
<input type="checkbox"/> Coquillage	<input type="checkbox"/> Hache à douille en alliage cuivreux	<input type="checkbox"/> Ossement humain	<input type="checkbox"/> Reste carpologique
<input type="checkbox"/> Creuset	<input type="checkbox"/> Hache lithique polie	<input type="checkbox"/> Ossement indéterminé	
Complements et mobiliers liés à l'utilisation de la structure			
Vestige daté par ¹⁴ C		Datation ¹⁴ C	
Datation des mobiliers liés à l'utilisation	Borne inférieure	Borne supérieure	Fiable ? <input type="checkbox"/> oui
Complements et mobiliers liés à l'abandon de la structure			
Vestige daté par ¹⁴ C		Datation ¹⁴ C	
Datation des mobiliers liés à l'abandon	Borne inférieure	Borne supérieure	Fiable ? <input type="checkbox"/> oui
Complements et mobiliers postérieurs à l'abandon de la structure			
Complements et mobiliers non rattachés à une phase précise			
Datation des mobiliers non rattachés à une phase précise		Borne inférieure	Borne supérieure
			Fiable ? <input type="checkbox"/> oui
Interprétation de la structure	Cavité	Fiabilité	E
Remarques	Aucune information exploitable.		

Situation géographique et contexte géologique			
Département	Côtes-d'Armor (22)	Lieu-dit IGN	Guern an Groc'h
Commune	Saint-Nicolas-du-Pélem	Autre toponyme utilisé	
Coordonnées Lambert II étendu		Position topographique	Versant
X = 189739	Y = 2383538	Nature du substrat	Granite
Altitude NGF (m) ?		Compacité du substrat	Indéterminé
Références cadastrales (2014)	Section E	Parcelle	1059 à 1063

Découverte, interventions et enregistrement		N° EA Patriarche	22 321 0052
Intervention(s) sur la structure étudiée		N° de la structure	
Année de découverte	2008	Opération(s) liée(s)	
Type(s) d'intervention(s)	Signalement		
Bibliographie			
Documentation du SRA Bretagne.			

Contexte archéologique		Contexte renseigné ?	non	Habitat rattaché
<input type="checkbox"/> Habitat	<input type="checkbox"/> Voie protohistorique	<input type="checkbox"/> Enclous ou fossés non datés	<input type="checkbox"/> Meule	
<input type="checkbox"/> Espace funéraire	<input type="checkbox"/> Autre architecture souterraine	<input type="checkbox"/> Tessons de céramique	<input type="checkbox"/> Fragments d'argile cuite	
<input type="checkbox"/> Stèle	<input type="checkbox"/> Ensemble de structures mal défini	<input type="checkbox"/> Dépôt de haches à douille		
Structures en lien direct avec l'architecture souterraine <input type="checkbox"/> Fossé <input type="checkbox"/> Habitation probable <input type="checkbox"/> Ensemble de trous de poteaux				

Architecture de la structure		Plan relevé ?	non	Structure connue dans son ensemble ?	non
Surface totale (m ²)	Longueur développée (m)	Nombre d'accès			
Surface utilisable (m ²)	Type d'architecture	Nombre de salles distinctes			
"Souterrain."					

Complements, mobiliers et datations			
Types de mobiliers et vestiges pouvant être attribués à l'âge du Fer, découverts dans la structure			
<input checked="" type="checkbox"/> Aucun (non fouillé)	<input type="checkbox"/> Élément lié à la prod. de sel	<input type="checkbox"/> Meule complète ou fragmentée	<input type="checkbox"/> Outillage lithique (silex taillé, perceur...)
<input type="checkbox"/> Aucun (vide)	<input type="checkbox"/> Fragment de bois	<input type="checkbox"/> Objet de parure métallique	<input type="checkbox"/> Peson
<input type="checkbox"/> Céramique	<input type="checkbox"/> Fgmt de TC avec empreinte de clayonnage	<input type="checkbox"/> Objet de parure non métallique	<input type="checkbox"/> Plaque foyère
<input type="checkbox"/> Charbon	<input type="checkbox"/> Fragment de terre cuite indéterminé	<input type="checkbox"/> Objet en fer	<input type="checkbox"/> Résidu d'activité métallurgique
<input type="checkbox"/> Chenet	<input type="checkbox"/> Fusaïole	<input type="checkbox"/> Ossement de faune	<input type="checkbox"/> Stèle
<input type="checkbox"/> Coquillage	<input type="checkbox"/> Hache à douille en alliage cuivreux	<input type="checkbox"/> Ossement humain	<input type="checkbox"/> Reste carpologique
<input type="checkbox"/> Creuset	<input type="checkbox"/> Hache lithique polie	<input type="checkbox"/> Ossement indéterminé	
Complements et mobiliers liés à l'utilisation de la structure			
Vestige daté par ¹⁴ C		Datation ¹⁴ C	
Datation des mobiliers liés à l'utilisation	Borne inférieure	Borne supérieure	Fiable ? <input type="checkbox"/> oui
Complements et mobiliers liés à l'abandon de la structure			
Vestige daté par ¹⁴ C		Datation ¹⁴ C	
Datation des mobiliers liés à l'abandon	Borne inférieure	Borne supérieure	Fiable ? <input type="checkbox"/> oui
Complements et mobiliers postérieurs à l'abandon de la structure			
Complements et mobiliers non rattachés à une phase précise			
Datation des mobiliers non rattachés à une phase précise		Borne inférieure	Borne supérieure
			Fiable ? <input type="checkbox"/> oui
Interprétation de la structure	Souterrain	Fiabilité	E
Remarques	Aucune information exploitable.		

Situation géographique et contexte géologique			
Département	Finistère (29)	Lieu-dit IGN	Récévéan
Commune	Saint-Pabu	Autre toponyme utilisé	
Coordonnées Lambert II étendu		Position topographique	Indéterminé
X = 86326	Y = 2417753	Nature du substrat	Leucogranite
Altitude NGF (m) ?		Compacité du substrat	Altéré
Références cadastrales (2014)		Section ?	Parcelle ?

Découverte, interventions et enregistrement		N° EA Patriarche	29 257 0005
Intervention(s) sur la structure étudiée		N° de la structure	
Année de découverte	1996	Opération(s) liée(s)	
Type(s) d'intervention(s)	Relevé		
Bibliographie			
Le Goffic, 1997 - LE GOFFIC M., "Notices d'archéologie finistérienne (année 1996)", <i>BSAF</i> , t. CXXVI, 1997, p. 75-76.			

Contexte archéologique		Contexte renseigné ?	oui	Habitat rattaché
<input type="checkbox"/> Habitat	<input type="checkbox"/> Voie protohistorique	<input type="checkbox"/> Enclous ou fossés non datés	<input type="checkbox"/> Meule	
<input type="checkbox"/> Espace funéraire	<input type="checkbox"/> Autre architecture souterraine	<input type="checkbox"/> Tessons de céramique	<input type="checkbox"/> Fragments d'argile cuite	
<input checked="" type="checkbox"/> Stèle	<input type="checkbox"/> Ensemble de structures mal défini	<input type="checkbox"/> Dépôt de haches à douille		
Une stèle de l'âge du Fer provient du même lieu-dit (EA 29 257 0005).				
Structures en lien direct avec l'architecture souterraine <input type="checkbox"/> Fossé <input type="checkbox"/> Habitation probable <input type="checkbox"/> Ensemble de trous de poteaux				

Architecture de la structure		Plan relevé ?	oui	Structure connue dans son ensemble ?	non
Surface totale (m ²) ?	Longueur développée (m)	9,00+		Nombre d'accès ?	
Surface utilisable (m ²) ?	Type d'architecture			Nombre de salles distinctes ?	
La partie accessible du souterrain découvert comporte un boyau coudé qui se rétrécit en partie terminale, puis débouche sur une petite salle globalement rectangulaire. Le boyau mesure en moyenne 1,20 m de large, et se poursuit vers le sud-ouest.					

Complements, mobiliers et datations			
Types de mobiliers et vestiges pouvant être attribués à l'âge du Fer, découverts dans la structure			
<input checked="" type="checkbox"/> Aucun (non fouillé)	<input type="checkbox"/> Élément lié à la prod. de sel	<input type="checkbox"/> Meule complète ou fragmentée	<input type="checkbox"/> Outillage lithique (silex taillé, perceur...)
<input type="checkbox"/> Aucun (vide)	<input type="checkbox"/> Fragment de bois	<input type="checkbox"/> Objet de parure métallique	<input type="checkbox"/> Peson
<input type="checkbox"/> Céramique	<input type="checkbox"/> Fgmt de TC avec empreinte de clayonnage	<input type="checkbox"/> Objet de parure non métallique	<input type="checkbox"/> Plaque foyère
<input type="checkbox"/> Charbon	<input type="checkbox"/> Fragment de terre cuite indéterminé	<input type="checkbox"/> Objet en fer	<input type="checkbox"/> Résidu d'activité métallurgique
<input type="checkbox"/> Chenet	<input type="checkbox"/> Fusaïole	<input type="checkbox"/> Ossement de faune	<input type="checkbox"/> Stèle
<input type="checkbox"/> Coquillage	<input type="checkbox"/> Hache à douille en alliage cuivreux	<input type="checkbox"/> Ossement humain	<input type="checkbox"/> Reste carpologique
<input type="checkbox"/> Creuset	<input type="checkbox"/> Hache lithique polie	<input type="checkbox"/> Ossement indéterminé	
Complements et mobiliers liés à l'utilisation de la structure			
Vestige daté par ¹⁴ C		Datation ¹⁴ C	
Datation des mobiliers liés à l'utilisation	Borne inférieure	Borne supérieure	Fiable ? <input type="checkbox"/> oui
Complements et mobiliers liés à l'abandon de la structure			
Vestige daté par ¹⁴ C		Datation ¹⁴ C	
Datation des mobiliers liés à l'abandon	Borne inférieure	Borne supérieure	Fiable ? <input type="checkbox"/> oui
Complements et mobiliers postérieurs à l'abandon de la structure			
Complements et mobiliers non rattachés à une phase précise			
Datation des mobiliers non rattachés à une phase précise		Borne inférieure	Borne supérieure
			Fiable ? <input type="checkbox"/> oui
Interprétation de la structure	Souterrain	Fiabilité	D
Remarques	Souterrain non daté.		

Documents complémentaires

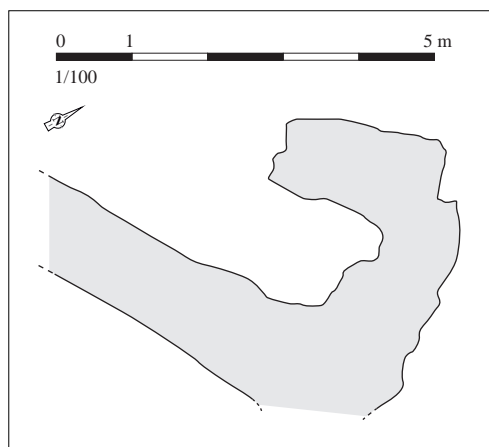

*Relevé normalisé de la structure. DAO S. Bossard,
d'après Le Goffic, 1997, p. 75, fig. 38*

Situation géographique et contexte géologique

Département	Finistère (29)	Lieu-dit IGN	Kerrigou
Commune	Saint-Pol-de-Léon	Autre toponyme utilisé	
Coordonnées Lambert II étendu		Position topographique	Rebord
X =	136204	Y =	2427186
Altitude NGF (m)		Nature du substrat	Granodiorite
5		Compacité du substrat	Altéré
Références cadastrales (2014)	Section	AV	Parcelle 31 ; 32

Découverte, interventions et enregistrement

N° EA Patriarche 29 259 0005

Intervention(s) sur la structure étudiée	N° de la structure
Année de découverte 2002	Opération(s) liée(s)
Type(s) d'intervention(s) Exploration sommaire	

Bibliographie

Le Goffic, 2010 - LE GOFFIC M., "Notices d'archéologie finistérienne (année 2009)", BSAF, t. CXXXVI, 2010, p. 21.

Contexte archéologique

Contexte renseigné ? non

Habitat rattaché

- Habitat Voie protohistorique Enclos ou fossés non datés Meule
 Espace funéraire Autre architecture souterraine Tessons de céramique Fragments d'argile cuite
 Stèle Ensemble de structures mal défini Dépôt de haches à douille

Possible éperon barré par un talus (Le Goffic, 2010).

Structures en lien direct avec l'architecture souterraine Fossé Habitation probable Ensemble de trous de poteaux

Architecture de la structure

Plan relevé ? non

Structure connue dans son ensemble ? non

Surface totale (m ²)	Longueur développée (m)	Nombre d'accès
Surface utilisable (m ²)	Type d'architecture	Nombre de salles distinctes

Souterrain composé d'un puits d'accès de 2,20 m de profondeur et de 1 m de diamètre. Le souterrain se poursuit vers l'ouest sur 4 m, puis oblique vers le nord.

Complements, mobiliers et datations

Types de mobiliers et vestiges pouvant être attribués à l'âge du Fer, découverts dans la structure

- | | | | |
|---|--|---|--|
| <input type="checkbox"/> Aucun (non fouillé) | <input type="checkbox"/> Élément lié à la prod. de sel | <input type="checkbox"/> Meule complète ou fragmentée | <input type="checkbox"/> Outillage lithique (silex taillé, percuteur...) |
| <input type="checkbox"/> Aucun (vide) | <input type="checkbox"/> Fragment de bois | <input type="checkbox"/> Objet de parure métallique | <input type="checkbox"/> Peson |
| <input checked="" type="checkbox"/> Céramique | <input type="checkbox"/> Fgmt de TC avec empreinte de clayonnage | <input type="checkbox"/> Objet de parure non métallique | <input type="checkbox"/> Plaque foyère |
| <input type="checkbox"/> Charbon | <input type="checkbox"/> Fragment de terre cuite indéterminé | <input type="checkbox"/> Objet en fer | <input type="checkbox"/> Résidu d'activité métallurgique |
| <input type="checkbox"/> Chenet | <input type="checkbox"/> Fusaïole | <input type="checkbox"/> Ossement de faune | <input type="checkbox"/> Stèle |
| <input type="checkbox"/> Coquillage | <input type="checkbox"/> Hache à douille en alliage cuivreux | <input type="checkbox"/> Ossement humain | <input type="checkbox"/> Reste carpologique |
| <input type="checkbox"/> Creuset | <input type="checkbox"/> Hache lithique polie | <input type="checkbox"/> Ossement indéterminé | |

Complements et mobiliers liés à l'utilisation de la structure

Vestige daté par ¹⁴CDatation ¹⁴C

Datation des mobiliers liés à l'utilisation

Borne inférieure

Borne supérieure

Fiable ?

 oui

Complements et mobiliers liés à l'abandon de la structure

Puits comblé de terre brune et de blocs d'amphibolite et de granite, dont certains sont rougis par le feu. Présence d'un tesson de l'âge du Fer à la base du comblement.

Vestige daté par ¹⁴CDatation ¹⁴C

Datation des mobiliers liés à l'abandon

Borne inférieure

Borne supérieure

Fiable ?

 oui

Complements et mobiliers postérieurs à l'abandon de la structure

Complements et mobiliers non rattachés à une phase précise

Datation des mobiliers non rattachés à
une phase précise

Borne inférieure

Borne supérieure

Fiable ?

 oui

Interprétation de la structure Souterrain

Fiabilité A2

Remarques Souterrain de l'âge du Fer avéré, description imprécise.

Situation géographique et contexte géologique

Département **Côtes-d'Armor (22)** Lieu-dit IGN **?**
 Commune **Saint-Pôtan** Autre toponyme utilisé **La Garenne**

Coordonnées Lambert II étendu
 X = 258475 Y = 2405500
 Altitude NGF (m) ?

Position topographique Indéterminé
 Nature du substrat Indéterminé
 Compacité du substrat Indéterminé

Références cadastrales (2014) Section ? Parcelle ?

Découverte, interventions et enregistrement

N° EA Patriarche **Aucun**

Intervention(s) sur la structure étudiée *N° de la structure*
Année de découverte avant 1981 *Opération(s) liée(s)*
Type(s) d'intervention(s) Signalement

Bibliographie

Mouton, Pincemin, 1981 - MOUTON D., PINCEMIN J.-P., "Extension vers l'est des souterrains armoricains de l'âge du Fer", *Dossiers du CeRAA*, t. 9, 1981, p. 116.

Contexte archéologique

Contexte renseigné ? **non**

Habitat rattaché

- Habitat Voie protohistorique Enclos ou fossés non datés Meule
 Espace funéraire Autre architecture souterraine Tessons de céramique Fragments d'argile cuite
 Stèle Ensemble de structures mal défini Dépôt de haches à douille

Structures en lien direct avec l'architecture souterraine Fossé Habitation probable Ensemble de trous de poteaux

Architecture de la structure

Plan relevé ? **non**

Structure connue dans son ensemble ? **non**

Surface totale (m²) *Longueur développée (m)* *Nombre d'accès*
Surface utilisable (m²) *Type d'architecture* *Nombre de salles distinctes*

Aucune information.

Complements, mobiliers et datations

Types de mobiliers et vestiges pouvant être attribués à l'âge du Fer, découverts dans la structure

- | | | | |
|---|--|---|--|
| <input checked="" type="checkbox"/> Aucun (non fouillé) | <input type="checkbox"/> Élément lié à la prod. de sel | <input type="checkbox"/> Meule complète ou fragmentée | <input type="checkbox"/> Outillage lithique (silex taillé, percuteur...) |
| <input type="checkbox"/> Aucun (vide) | <input type="checkbox"/> Fragment de bois | <input type="checkbox"/> Objet de parure métallique | <input type="checkbox"/> Peson |
| <input type="checkbox"/> Céramique | <input type="checkbox"/> Fgmt de TC avec empreinte de clayonnage | <input type="checkbox"/> Objet de parure non métallique | <input type="checkbox"/> Plaque foyère |
| <input type="checkbox"/> Charbon | <input type="checkbox"/> Fragment de terre cuite indéterminé | <input type="checkbox"/> Objet en fer | <input type="checkbox"/> Résidu d'activité métallurgique |
| <input type="checkbox"/> Chenet | <input type="checkbox"/> Fusaïole | <input type="checkbox"/> Ossement de faune | <input type="checkbox"/> Stèle |
| <input type="checkbox"/> Coquillage | <input type="checkbox"/> Hache à douille en alliage cuivreux | <input type="checkbox"/> Ossement humain | <input type="checkbox"/> Reste carpologique |
| <input type="checkbox"/> Creuset | <input type="checkbox"/> Hache lithique polie | <input type="checkbox"/> Ossement indéterminé | |

Complements et mobiliers liés à l'utilisation de la structure

Vestige daté par ¹⁴CDatation ¹⁴C

Datation des mobiliers liés à l'utilisation

Borne inférieure

Borne supérieure

Fiable ?

 oui

Complements et mobiliers liés à l'abandon de la structure

Vestige daté par ¹⁴CDatation ¹⁴C

Datation des mobiliers liés à l'abandon

Borne inférieure

Borne supérieure

Fiable ?

 oui

Complements et mobiliers postérieurs à l'abandon de la structure

Complements et mobiliers non rattachés à une phase précise

Datation des mobiliers non rattachés à
une phase précise

Borne inférieure

Borne supérieure

Fiable ?

 oui

Interprétation de la structure Cavités

Fiabilité E

Remarques Aucune information exploitable.

Situation géographique et contexte géologique

Département	Côtes-d'Armor (22)	Lieu-dit IGN	Keringant
Commune	Saint-Quay-Perros	Autre toponyme utilisé	
Coordonnées Lambert II étendu		Position topographique	Rebord
X =	174505	Y =	2433753
Altitude NGF (m)	92	Nature du substrat	Granite
		Compacité du substrat	Compact
Références cadastrales (2014)	Section	BM	Parcelle 30

Découverte, interventions et enregistrement

N° EA Patriarche 22 324 0002

Intervention(s) sur la structure étudiée	N° de la structure
Année de découverte 1991	Opération(s) liée(s) 1384 / LE BROZEC Michelle / SU / 1 / 1991
Type(s) d'intervention(s) Fouille partielle de la structure	

Bibliographie

Le Brozec, 1991 - LE BROZEC M., *Le souterrain de l'âge du Fer de Keringant en Saint-Quay-Perros (Côtes-d'Armor)*, rapport de fouille, Rennes, documentation du SRA Bretagne, 1991, 12 p. et pl. [RAP00034]

Contexte archéologique

Contexte renseigné ? non

Habitat rattaché

- Habitat Voie protohistorique Enclos ou fossés non datés Meule
 Espace funéraire Autre architecture souterraine Tessons de céramique Fragments d'argile cuite
 Stèle Ensemble de structures mal défini Dépôt de haches à douille

Structures en lien direct avec l'architecture souterraine Fossé Habitation probable Ensemble de trous de poteaux

Architecture de la structure

Plan relevé ? oui

Structure connue dans son ensemble ? oui ?

Surface totale (m ²)	25,90	Longueur développée (m)	17,00	Nombre d'accès	1
Surface utilisable (m ²)	24,05	Type d'architecture	1113	Nombre de salles distinctes	3

Souterrain composé d'un puits d'accès A1 débouchant sur une enfilade de trois salles S1 à S3, après une chatière étroite P1. Deux chatières plus larges P2 et P3 relient les trois salles. La première salle, de petite taille, se distingue des deux autres, qui adoptent la forme de boyau assez large et au contour irrégulier. Deux murs élevés en pierre sèche forment la paroi nord-est de la salle S1 et de l'entrée de la salle S3. Non démontés lors de la fouille, ils peuvent avoir joué un rôle de soutènement, en des points précis où la voûte où la paroi était plus fragile, à moins qu'ils ne condamnent des passages vers d'autres salles ou accès du souterrain.

Complements, mobiliers et datations

Types de mobiliers et vestiges pouvant être attribués à l'âge du Fer, découverts dans la structure

- | | | | |
|---|--|---|---|
| <input type="checkbox"/> Aucun (non fouillé) | <input type="checkbox"/> Élément lié à la prod. de sel | <input type="checkbox"/> Meule complète ou fragmentée | <input checked="" type="checkbox"/> Outillage lithique (silex taillé, percuteur...) |
| <input type="checkbox"/> Aucun (vide) | <input type="checkbox"/> Fragment de bois | <input type="checkbox"/> Objet de parure métallique | <input type="checkbox"/> Peson |
| <input checked="" type="checkbox"/> Céramique | <input type="checkbox"/> Fgmt de TC avec empreinte de clayonnage | <input type="checkbox"/> Objet de parure non métallique | <input type="checkbox"/> Plaque foyère |
| <input checked="" type="checkbox"/> Charbon | <input type="checkbox"/> Fragment de terre cuite indéterminé | <input type="checkbox"/> Objet en fer | <input type="checkbox"/> Résidu d'activité métallurgique |
| <input type="checkbox"/> Chenet | <input type="checkbox"/> Fusaïole | <input type="checkbox"/> Ossement de faune | <input type="checkbox"/> Stèle |
| <input type="checkbox"/> Coquillage | <input type="checkbox"/> Hache à douille en alliage cuivreux | <input type="checkbox"/> Ossement humain | <input type="checkbox"/> Reste carpologique |
| <input type="checkbox"/> Creuset | <input type="checkbox"/> Hache lithique polie | <input type="checkbox"/> Ossement indéterminé | |

Complements et mobiliers liés à l'utilisation de la structure

Vestige daté par ¹⁴CDatation ¹⁴C

Datation des mobiliers liés à l'utilisation

Borne inférieure

Borne supérieure

Fiable ?

 oui

Complements et mobiliers liés à l'abandon de la structure

Le remplissage du puits d'accès était composé de blocs de granite et de terre brune, n'ayant livré que peu de matériel. Deux lentilles charbonneuses ont été observées dans la partie basse des complements. Une lamelle de silex et sept tessons ont été recueillis. L'unique forme céramique identifiée se rattache au III^e s. avant n. è.

Vestige daté par ¹⁴CDatation ¹⁴C

Datation des mobiliers liés à l'abandon

Borne inférieure 300

Borne supérieure 200

Fiable ?

 oui

Complements et mobiliers postérieurs à l'abandon de la structure

Les produits d'effondrement et d'effritement des voûtes recouvraient le sol des salles ; ils n'ont pas été dégagés, faute de temps, lors de la fouille.

Complements et mobiliers non rattachés à une phase précise

Datation des mobiliers non rattachés à une phase précise

Borne inférieure

Borne supérieure

Fiable ?

 oui

Interprétation de la structure Souterrain

Fiabilité A2

Remarques Souterrain de l'âge du Fer avéré.

Documents complémentaires

N°	1	2	3	4	L	l	H rel.	H res.	Aménagements	Surf.	Surf. utile
A1	1	2	0		1,35	1,10	2,60			1,35	
S1	1	1	2	0	2,25	1,90	1,50		Parement en pierre sèche	3,40	3,40
S2	1	3	1	0	4,90	1,70		1,40		7,05	7,05
S3	1	3	1	0	7,90	1,65		1,30	Parement en pierre sèche	13,60	13,60
P1	1	1	1	0	0,40	0,40	0,90	0,90		0,20	
P2	1	3	0	0	0,35	0,80		1,10		0,30	
P3	1	3	0	0	0,30	0,70		1,05		0,20	
St					17,00					26,10	24,05

Décomposition de la structure en éléments constitutifs

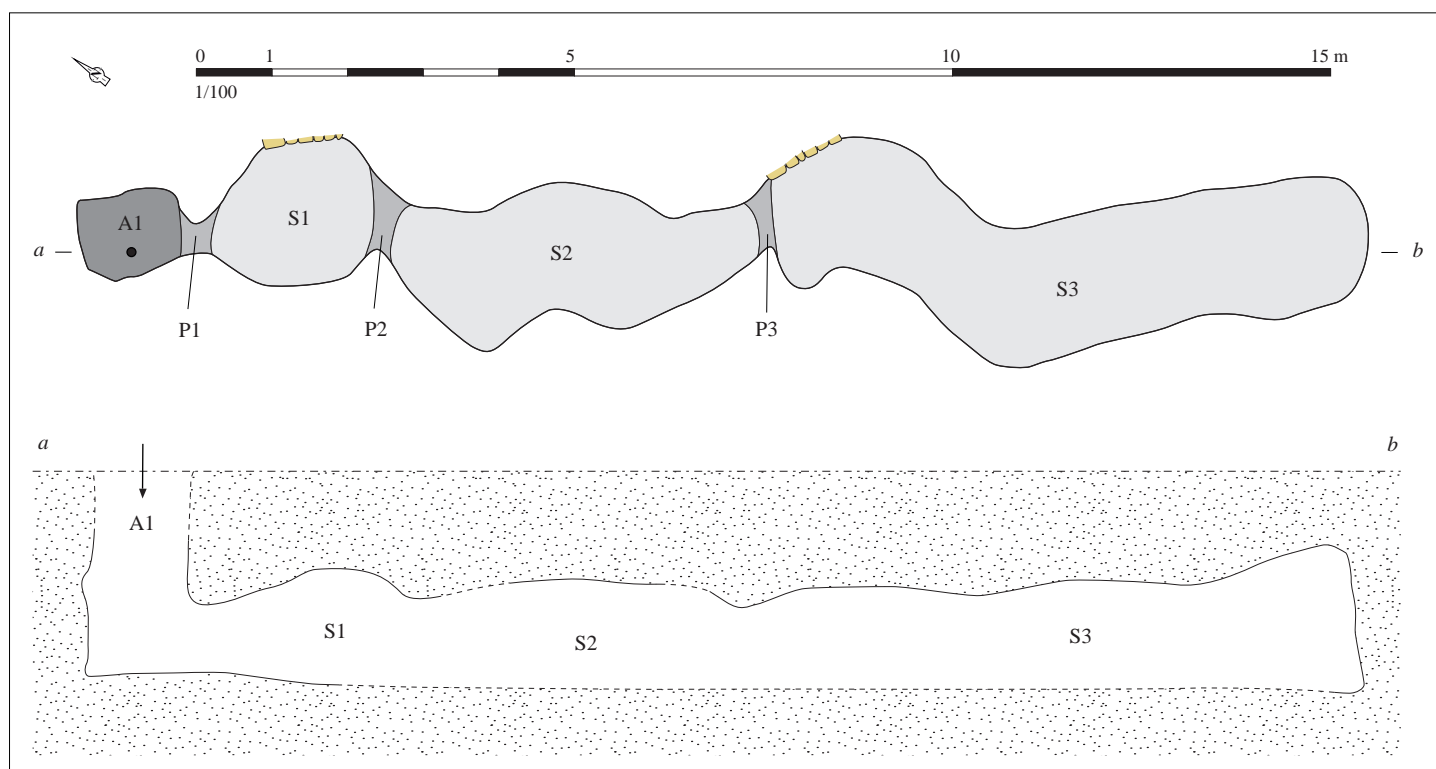

Relevé normalisé de la structure. DAO S. Bossard, d'après Le Brozec, 1991, p. 5



Mobilier issu des comblements liés à l'abandon de la structure. D'après Le Brozec, 1991, p. 11

Situation géographique et contexte géologique			
Département	Finistère (29)	Lieu-dit IGN	Trégorff
Commune	Saint-Renan	Autre toponyme utilisé	
Coordonnées Lambert II étendu		Position topographique	Versant
X = 87152	Y = 2402413	Nature du substrat	Granite
Altitude NGF (m) 45		Compacité du substrat	Indéterminé
Références cadastrales (2014)	Section CE	Parcelle	40

Découverte, interventions et enregistrement		N° EA Patriarche	29 260 0008
Intervention(s) sur la structure étudiée		N° de la structure	
Année de découverte	2009	Opération(s) liée(s)	
Type(s) d'intervention(s)	Description sommaire		
Bibliographie			
Documentation du SRA Bretagne.			

Contexte archéologique		Contexte renseigné ?	non	Habitat rattaché
<input type="checkbox"/> Habitat	<input type="checkbox"/> Voie protohistorique	<input type="checkbox"/> Enclous ou fossés non datés	<input type="checkbox"/> Meule	
<input type="checkbox"/> Espace funéraire	<input type="checkbox"/> Autre architecture souterraine	<input type="checkbox"/> Tessons de céramique	<input type="checkbox"/> Fragments d'argile cuite	
<input type="checkbox"/> Stèle	<input type="checkbox"/> Ensemble de structures mal défini	<input type="checkbox"/> Dépôt de haches à douille		
Structures en lien direct avec l'architecture souterraine <input type="checkbox"/> Fossé <input type="checkbox"/> Habitation probable <input type="checkbox"/> Ensemble de trous de poteaux				

Architecture de la structure		Plan relevé ?	non	Structure connue dans son ensemble ?	non
Surface totale (m ²)	Longueur développée (m)	Nombre d'accès			
Surface utilisable (m ²)	Type d'architecture	Nombre de salles distinctes			
Mention d'une salle souterraine mesurant environ 3,50 m de long et 1,50 m de large.					

Complements, mobiliers et datations

Types de mobiliers et vestiges pouvant être attribués à l'âge du Fer, découverts dans la structure

- | | | | |
|---|--|---|--|
| <input checked="" type="checkbox"/> Aucun (non fouillé) | <input type="checkbox"/> Élément lié à la prod. de sel | <input type="checkbox"/> Meule complète ou fragmentée | <input type="checkbox"/> Outillage lithique (silex taillé, perceur...) |
| <input type="checkbox"/> Aucun (vide) | <input type="checkbox"/> Fragment de bois | <input type="checkbox"/> Objet de parure métallique | <input type="checkbox"/> Peson |
| <input type="checkbox"/> Céramique | <input type="checkbox"/> Fgmt de TC avec empreinte de clayonnage | <input type="checkbox"/> Objet de parure non métallique | <input type="checkbox"/> Plaque foyère |
| <input type="checkbox"/> Charbon | <input type="checkbox"/> Fragment de terre cuite indéterminé | <input type="checkbox"/> Objet en fer | <input type="checkbox"/> Résidu d'activité métallurgique |
| <input type="checkbox"/> Chenet | <input type="checkbox"/> Fusaïole | <input type="checkbox"/> Ossement de faune | <input type="checkbox"/> Stèle |
| <input type="checkbox"/> Coquillage | <input type="checkbox"/> Hache à douille en alliage cuivreux | <input type="checkbox"/> Ossement humain | <input type="checkbox"/> Reste carpologique |
| <input type="checkbox"/> Creuset | <input type="checkbox"/> Hache lithique polie | <input type="checkbox"/> Ossement indéterminé | |

Complements et mobiliers liés à l'utilisation de la structure

Vestige daté par ¹⁴CDatation ¹⁴C

Datation des mobiliers liés à l'utilisation

Borne inférieure

Borne supérieure

Fiable ?

 oui

Complements et mobiliers liés à l'abandon de la structure

Vestige daté par ¹⁴CDatation ¹⁴C

Datation des mobiliers liés à l'abandon

Borne inférieure

Borne supérieure

Fiable ?

 oui

Complements et mobiliers postérieurs à l'abandon de la structure

Complements et mobiliers non rattachés à une phase précise

Datation des mobiliers non rattachés à une phase précise

Borne inférieure

Borne supérieure

Fiable ?

 oui

Interprétation de la structure Souterrain

Fiabilité D

Remarques Souterrain non daté.

Situation géographique et contexte géologique			
Département	Finistère (29)	Lieu-dit IGN	Ty Névez
Commune	Saint-Sauveur	Autre toponyme utilisé	
Coordonnées Lambert II étendu		Position topographique	Rebord
X = 132234	Y = 2403480	Nature du substrat	Orthogneiss
Altitude NGF (m) 147		Compacité du substrat	Altéré
Références cadastrales (2014)	Section A	Parcelle	239

Découverte, interventions et enregistrement		N° EA Patriarche	29 262 0003
Intervention(s) sur la structure étudiée		N° de la structure	
Année de découverte vers 1980		Opération(s) liée(s)	
Type(s) d'intervention(s) Signalement			
Bibliographie			
Documentation du SRA Bretagne.			

Contexte archéologique		Contexte renseigné ?	non	Habitat rattaché
<input type="checkbox"/> Habitat	<input type="checkbox"/> Voie protohistorique	<input type="checkbox"/> Enclous ou fossés non datés	<input type="checkbox"/> Meule	
<input type="checkbox"/> Espace funéraire	<input type="checkbox"/> Autre architecture souterraine	<input type="checkbox"/> Tessons de céramique	<input type="checkbox"/> Fragments d'argile cuite	
<input type="checkbox"/> Stèle	<input type="checkbox"/> Ensemble de structures mal défini	<input type="checkbox"/> Dépôt de haches à douille		
Structures en lien direct avec l'architecture souterraine <input type="checkbox"/> Fossé <input type="checkbox"/> Habitation probable <input type="checkbox"/> Ensemble de trous de poteaux				

Architecture de la structure		Plan relevé ?	non	Structure connue dans son ensemble ?	non
Surface totale (m ²)	Longueur développée (m)	Nombre d'accès			
Surface utilisable (m ²)	Type d'architecture	Nombre de salles distinctes			
"Souterrain".					

Complements, mobiliers et datations			
Types de mobiliers et vestiges pouvant être attribués à l'âge du Fer, découverts dans la structure			
<input checked="" type="checkbox"/> Aucun (non fouillé)	<input type="checkbox"/> Élément lié à la prod. de sel	<input type="checkbox"/> Meule complète ou fragmentée	<input type="checkbox"/> Outillage lithique (silex taillé, perceur...)
<input type="checkbox"/> Aucun (vide)	<input type="checkbox"/> Fragment de bois	<input type="checkbox"/> Objet de parure métallique	<input type="checkbox"/> Peson
<input type="checkbox"/> Céramique	<input type="checkbox"/> Fgmt de TC avec empreinte de clayonnage	<input type="checkbox"/> Objet de parure non métallique	<input type="checkbox"/> Plaque foyère
<input type="checkbox"/> Charbon	<input type="checkbox"/> Fragment de terre cuite indéterminé	<input type="checkbox"/> Objet en fer	<input type="checkbox"/> Résidu d'activité métallurgique
<input type="checkbox"/> Chenet	<input type="checkbox"/> Fusaïole	<input type="checkbox"/> Ossement de faune	<input type="checkbox"/> Stèle
<input type="checkbox"/> Coquillage	<input type="checkbox"/> Hache à douille en alliage cuivreux	<input type="checkbox"/> Ossement humain	<input type="checkbox"/> Reste carpologique
<input type="checkbox"/> Creuset	<input type="checkbox"/> Hache lithique polie	<input type="checkbox"/> Ossement indéterminé	
Complements et mobiliers liés à l'utilisation de la structure			
Vestige daté par ¹⁴ C		Datation ¹⁴ C	
Datation des mobiliers liés à l'utilisation	Borne inférieure	Borne supérieure	Fiable ? <input type="checkbox"/> oui
Complements et mobiliers liés à l'abandon de la structure			
Vestige daté par ¹⁴ C		Datation ¹⁴ C	
Datation des mobiliers liés à l'abandon	Borne inférieure	Borne supérieure	Fiable ? <input type="checkbox"/> oui
Complements et mobiliers postérieurs à l'abandon de la structure			
Complements et mobiliers non rattachés à une phase précise			
Datation des mobiliers non rattachés à une phase précise		Borne inférieure	Borne supérieure
			Fiable ? <input type="checkbox"/> oui
Interprétation de la structure	Souterrain	Fiabilité	E
Remarques	Aucune information exploitable.		

Situation géographique et contexte géologique			
Département	Finistère (29)	Lieu-dit IGN	Bel Air
Commune	Saint-Servais	Autre toponyme utilisé	
Coordonnées Lambert II étendu		Position topographique	Rebord
X = 119976	Y = 2410369	Nature du substrat	Gneiss
Altitude NGF (m) 112		Compacité du substrat	Altéré en surface
Références cadastrales (2014)		Section A	Parcelle 1392

Découverte, interventions et enregistrement		N° EA Patriarche	29 264 0006
Intervention(s) sur la structure étudiée		N° de la structure	
Année de découverte	2001	Opération(s) liée(s)	
Type(s) d'intervention(s)	Relevé		
Bibliographie			
Le Goffic, 2001 - LE GOFFIC M., "Notices d'archéologie finistérienne (année 2001)", BSAF, t. CXXX, 2001, p. 84.			

Contexte archéologique		Contexte renseigné ?	oui	Habitat rattaché
<input type="checkbox"/> Habitat	<input type="checkbox"/> Voie protohistorique	<input type="checkbox"/> Enclos ou fossés non datés	<input type="checkbox"/> Meule	
<input type="checkbox"/> Espace funéraire	<input type="checkbox"/> Autre architecture souterraine	<input type="checkbox"/> Tessons de céramique	<input type="checkbox"/> Fragments d'argile cuite	
<input checked="" type="checkbox"/> Stèle	<input type="checkbox"/> Ensemble de structures mal défini	<input type="checkbox"/> Dépôt de haches à douille		
Une stèle de l'âge du Fer a été découverte à environ 150 m à l'ouest du souterrain (Le Goffic, 2001, p. 94).				
Structures en lien direct avec l'architecture souterraine <input type="checkbox"/> Fossé <input type="checkbox"/> Habitation probable <input type="checkbox"/> Ensemble de trous de poteaux				

Architecture de la structure		Plan relevé ?	oui	Structure connue dans son ensemble ?	non
Surface totale (m ²)	10,25+	Longueur développée (m)	5,50+	Nombre d'accès	?
Surface utilisable (m ²)	9,80+	Type d'architecture	4	Nombre de salles distinctes	2+
Souterrain comprenant au moins deux chambres S1 et S2 reliées par une chatière assez large P1. Alors que S1 est spacieuse et de forme irrégulière, S2 est de taille beaucoup plus réduite et adopte un plan elliptique. Le plancher du souterrain se trouve entre 2,50 m et 3 m sous le sol actuel.					

Comblements, mobiliers et datations			
Types de mobiliers et vestiges pouvant être attribués à l'âge du Fer, découverts dans la structure			
<input checked="" type="checkbox"/> Aucun (non fouillé)	<input type="checkbox"/> Élément lié à la prod. de sel	<input type="checkbox"/> Meule complète ou fragmentée	<input type="checkbox"/> Outillage lithique (silex taillé, perceur...)
<input type="checkbox"/> Aucun (vide)	<input type="checkbox"/> Fragment de bois	<input type="checkbox"/> Objet de parure métallique	<input type="checkbox"/> Peson
<input type="checkbox"/> Céramique	<input type="checkbox"/> Fgmt de TC avec empreinte de clayonnage	<input type="checkbox"/> Objet de parure non métallique	<input type="checkbox"/> Plaque foyère
<input type="checkbox"/> Charbon	<input type="checkbox"/> Fragment de terre cuite indéterminé	<input type="checkbox"/> Objet en fer	<input type="checkbox"/> Résidu d'activité métallurgique
<input type="checkbox"/> Chenet	<input type="checkbox"/> Fusaïole	<input type="checkbox"/> Ossement de faune	<input type="checkbox"/> Stèle
<input type="checkbox"/> Coquillage	<input type="checkbox"/> Hache à douille en alliage cuivreux	<input type="checkbox"/> Ossement humain	<input type="checkbox"/> Reste carpologique
<input type="checkbox"/> Creuset	<input type="checkbox"/> Hache lithique polie	<input type="checkbox"/> Ossement indéterminé	
Comblements et mobiliers liés à l'utilisation de la structure			
Vestige daté par ¹⁴ C		Datation ¹⁴ C	
Datation des mobiliers liés à l'utilisation	Borne inférieure	Borne supérieure	Fiable ? <input type="checkbox"/> oui
Comblements et mobiliers liés à l'abandon de la structure			
Vestige daté par ¹⁴ C		Datation ¹⁴ C	
Datation des mobiliers liés à l'abandon	Borne inférieure	Borne supérieure	Fiable ? <input type="checkbox"/> oui
Comblements et mobiliers postérieurs à l'abandon de la structure			
Comblements et mobiliers non rattachés à une phase précise			
Datation des mobiliers non rattachés à une phase précise		Borne inférieure	Borne supérieure
			Fiable ? <input type="checkbox"/> oui
Interprétation de la structure		Souterrain	Fiabilité C
Remarques Probable souterrain de l'âge du Fer, d'après l'architecture de la structure et le contexte.			

Documents complémentaires

N°	1	2	3	4	L	l	H rel.	H res.	Aménagements	Surf.	Surf. utile
S1	1	1	1	0	3,60	2,00		1,45		7,35	7,35
S2	1	1	2	0	1,95	1,55	1,15	1,15		2,45	2,45
P1	1	3	0	0	0,25	1,35	0,95	0,95		0,45	
St					5,50+					10,25+	9,80+

Décomposition de la structure en éléments constitutifs

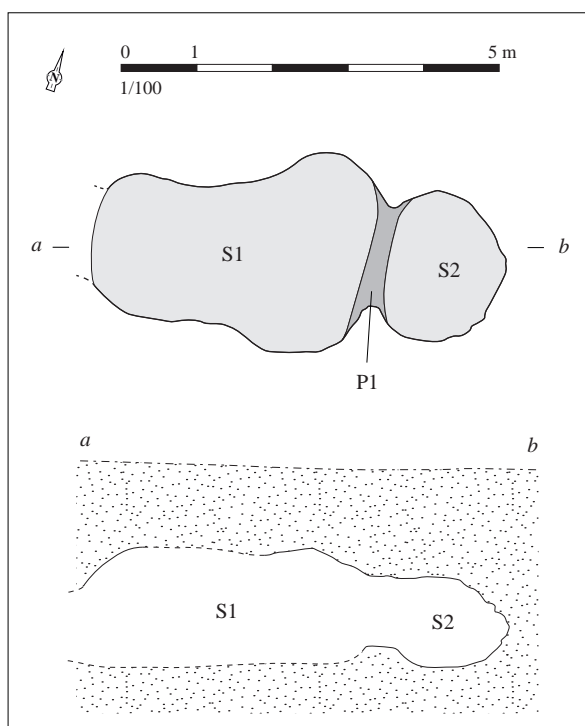

Relevé normalisé de la structure. DAO S. Bossard, d'après Le Goffic, 2001

Situation géographique et contexte géologique

Département	Côtes-d'Armor (22)	Lieu-dit IGN	Kernaëret
Commune	Saint-Servais	Autre toponyme utilisé	
Coordonnées Lambert II étendu		Position topographique	Rebord
X =	179781	Y =	2391844
Altitude NGF (m)		Nature du substrat	Granite
265		Compacité du substrat	Indéterminé
Références cadastrales (2014)		Section	C
		Parcelle	1091

Découverte, interventions et enregistrement

N° EA Patriarche 22 328 0019

Intervention(s) sur la structure étudiée	N° de la structure
Année de découverte 2012	Opération(s) liée(s)
Type(s) d'intervention(s) Relevé	

Bibliographie

Documentation du SRA Bretagne.

Contexte archéologique

Contexte renseigné ? non

Habitat rattaché

- Habitat Voie protohistorique Enclos ou fossés non datés Meule
 Espace funéraire Autre architecture souterraine Tessons de céramique Fragments d'argile cuite
 Stèle Ensemble de structures mal défini Dépôt de haches à douille

Structures en lien direct avec l'architecture souterraine Fossé Habitation probable Ensemble de trous de poteaux**Architecture de la structure**

Plan relevé ? oui

Structure connue dans son ensemble ? non

Surface totale (m ²)	4,25+	Longueur développée (m)	5,00+	Nombre d'accès	?
Surface utilisable (m ²)	4,10+	Type d'architecture	1111	Nombre de salles distinctes	2+

Souterrain composé d'au moins deux salles de plan subrectangulaire S1 et S2, reliées par une chatière étroite P1. Ces deux salles sont disposées en équerre, et deux autres chatières ont été observées aux extrémités de cette enfilade, mais les autres parties du souterrain, découvertes comblées, n'ont pas été explorées.

Complements, mobiliers et datations

Types de mobiliers et vestiges pouvant être attribués à l'âge du Fer, découverts dans la structure

- | | | | |
|---|--|---|--|
| <input checked="" type="checkbox"/> Aucun (non fouillé) | <input type="checkbox"/> Élément lié à la prod. de sel | <input type="checkbox"/> Meule complète ou fragmentée | <input type="checkbox"/> Outillage lithique (silex taillé, percuteur...) |
| <input type="checkbox"/> Aucun (vide) | <input type="checkbox"/> Fragment de bois | <input type="checkbox"/> Objet de parure métallique | <input type="checkbox"/> Peson |
| <input type="checkbox"/> Céramique | <input type="checkbox"/> Fgmt de TC avec empreinte de clayonnage | <input type="checkbox"/> Objet de parure non métallique | <input type="checkbox"/> Plaque foyère |
| <input type="checkbox"/> Charbon | <input type="checkbox"/> Fragment de terre cuite indéterminé | <input type="checkbox"/> Objet en fer | <input type="checkbox"/> Résidu d'activité métallurgique |
| <input type="checkbox"/> Chenet | <input type="checkbox"/> Fusaïole | <input type="checkbox"/> Ossement de faune | <input type="checkbox"/> Stèle |
| <input type="checkbox"/> Coquillage | <input type="checkbox"/> Hache à douille en alliage cuivreux | <input type="checkbox"/> Ossement humain | <input type="checkbox"/> Reste carpologique |
| <input type="checkbox"/> Creuset | <input type="checkbox"/> Hache lithique polie | <input type="checkbox"/> Ossement indéterminé | |

Complements et mobiliers liés à l'utilisation de la structure

Vestige daté par ¹⁴CDatation ¹⁴C

Datation des mobiliers liés à l'utilisation

Borne inférieure

Borne supérieure

Fiable ?

 oui

Complements et mobiliers liés à l'abandon de la structure

Vestige daté par ¹⁴CDatation ¹⁴C

Datation des mobiliers liés à l'abandon

Borne inférieure

Borne supérieure

Fiable ?

 oui

Complements et mobiliers postérieurs à l'abandon de la structure

Complements et mobiliers non rattachés à une phase précise

Datation des mobiliers non rattachés à
une phase précise

Borne inférieure

Borne supérieure

Fiable ?

 oui

Interprétation de la structure Souterrain

Fiabilité B

Remarques Souterrain rattaché à l'âge du Fer, d'après l'architecture de la structure.

Documents complémentaires

N°	1	2	3	4	L	l	H rel.	H res.	Aménagements	Surf.	Surf. utile
S1	1	1	3	0	2,00	1,10	?	?		2,10	2,10
S2	1	1	3	0	1,85	1,25	?	?		2,00	2,00
P1	1	1	0	0	0,30	0,45	?	?		0,15	
St					5,00+					4,25+	4,10+

Décomposition de la structure en éléments constitutifs

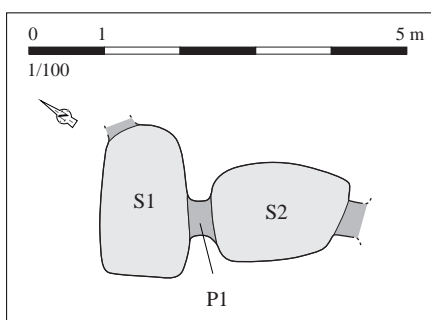

*Relevé normalisé de la structure. DAO S. Bossard,
d'après la documentation du SRA Bretagne*

Situation géographique et contexte géologique			
Département	Morbihan (56)	Lieu-dit IGN	Brignolec
Commune	Saint-Tugdual	Autre toponyme utilisé	
Coordonnées Lambert II étendu		Position topographique	Sommet
X = 177485	Y = 2360581	Nature du substrat	Leucogranite
Altitude NGF (m)	220	Compacité du substrat	Altéré
Références cadastrales (2014)	Section	ZL	Parcelle 43

Découverte, interventions et enregistrement		N° EA Patriarche	56 238 0009
Intervention(s) sur la structure étudiée		N° de la structure	
Année de découverte	2009	Opération(s) liée(s)	3652 / LEROY Benjamin / SD / / 2009
Type(s) d'intervention(s)	Fouille partielle de la structure		
Bibliographie			
<p>Leroy, 2009 - LEROY B., <i>Saint-Tugdual "Brignolec" (Morbihan - Bretagne). L'enceinte de Brignolec, Rous Castelic</i>, rapport d'évaluation archéologique, Rennes, documentation du SRA Bretagne, 2009, 42 p. [RAP02506]</p> <p>Cherel et al., à paraître - CHEREL A.-F., MENEZ Y., LIERVILLE O., "Les céramiques gauloises en Bretagne. Évolution des formes et des décors entre le VI^e et I^{er} siècle avant notre ère", à paraître.</p>			

Contexte archéologique	Contexte renseigné ?	oui	Habitat rattaché
<input checked="" type="checkbox"/> Habitat <input type="checkbox"/> Voie protohistorique <input type="checkbox"/> Enclous ou fossés non datés <input type="checkbox"/> Meule			
<input type="checkbox"/> Espace funéraire <input type="checkbox"/> Autre architecture souterraine <input type="checkbox"/> Tessons de céramique <input type="checkbox"/> Fragments d'argile cuite			
<input type="checkbox"/> Stèle <input type="checkbox"/> Ensemble de structures mal défini <input type="checkbox"/> Dépôt de haches à douille			
<p>Un petit enclous d'habitat, ceinturé par un talus doublé d'un fossé, a été entrevu au cours d'une opération de sondage. Les données sur cet habitat, dont le mobilier découvert a été daté du V^e et du début du IV^e s. avant n. è., demeurent trop limitées pour en proposer un plan.</p>			
<i>Structures en lien direct avec l'architecture souterraine</i> <input type="checkbox"/> Fossé <input type="checkbox"/> Habitation probable <input type="checkbox"/> Ensemble de trous de poteaux			

Architecture de la structure	Plan relevé ?	non	Structure connue dans son ensemble ?	non
Surface totale (m ²)	Longueur développée (m)		Nombre d'accès	1+
Surface utilisable (m ²)	Type d'architecture		Nombre de salles distinctes	3+
<p>Seule une partie du souterrain a été explorée, suite à la découverte d'un puits d'accès et d'une salle dont la voûte était effondrée, dans l'espace limité d'un sondage large de 1,50 m. Le plan de la partie souterraine de cette structure n'a pas été relevé ; le sondage a permis de localiser le puits d'accès, et une première salle, au plafond effondré, d'où partaient deux galeries, l'une vers l'ouest, l'autre vers le sud. Le puits d'accès, à l'ouverture elliptique, mesure 1,30 m de large, pour une profondeur de 2,90 m sous le niveau du sol actuel. La galerie sud est large de 1,10 m et haute de 1,15 m. Les dimensions des autres éléments structuraux ne sont pas renseignées.</p>				

Comblements, mobiliers et datations			
Types de mobiliers et vestiges pouvant être attribués à l'âge du Fer, découverts dans la structure			
<input type="checkbox"/> Aucun (non fouillé)	<input type="checkbox"/> Élément lié à la prod. de sel	<input type="checkbox"/> Meule complète ou fragmentée	<input checked="" type="checkbox"/> Outillage lithique (silex taillé, perceur...)
<input type="checkbox"/> Aucun (vide)	<input type="checkbox"/> Fragment de bois	<input checked="" type="checkbox"/> Objet de parure métallique	<input type="checkbox"/> Peson
<input checked="" type="checkbox"/> Céramique	<input checked="" type="checkbox"/> Fgmt de TC avec empreinte de clayonnage	<input type="checkbox"/> Objet de parure non métallique	<input type="checkbox"/> Plaque foyère
<input checked="" type="checkbox"/> Charbon	<input type="checkbox"/> Fragment de terre cuite indéterminé	<input type="checkbox"/> Objet en fer	<input type="checkbox"/> Résidu d'activité métallurgique
<input type="checkbox"/> Chenet	<input type="checkbox"/> Fusaïole	<input type="checkbox"/> Ossement de faune	<input type="checkbox"/> Stèle
<input type="checkbox"/> Coquillage	<input type="checkbox"/> Hache à douille en alliage cuivreux	<input type="checkbox"/> Ossement humain	<input type="checkbox"/> Reste carpologique
<input type="checkbox"/> Creuset	<input type="checkbox"/> Hache lithique polie	<input type="checkbox"/> Ossement indéterminé	
Comblements et mobiliers liés à l'utilisation de la structure			
Vestige daté par ¹⁴ C		Datation ¹⁴ C	
Datation des mobiliers liés à l'utilisation	Borne inférieure	Borne supérieure	Fiable ? <input type="checkbox"/> oui
Comblements et mobiliers liés à l'abandon de la structure			
Le comblement du puits d'accès, homogène, se compose d'un limon légèrement sableux, recelant de nombreux tessons, des charbons de bois, des restes d'architectures en terre brûlée, montrant l'empreinte de clayonnages, un fragment de bracelet en alliage cuivreux, ainsi qu'un objet en schiste (un possible bouchon). Ce remplissage s'était en partie déversé dans la première salle. Le mobilier céramique a été attribué au V ^e s. et au début du IV ^e s. avant n. è. (Cherel <i>et al.</i> , à paraître).			
Vestige daté par ¹⁴ C		Datation ¹⁴ C	
Datation des mobiliers liés à l'abandon	Borne inférieure 500	Borne supérieure 375	Fiable ? <input checked="" type="checkbox"/> oui
Comblements et mobiliers postérieurs à l'abandon de la structure			
Comblements et mobiliers non rattachés à une phase précise			
Les salles et galeries étaient comblées d'une succession de couches d'arène de terre ayant livré des charbons, des tessons, des outils lithiques et des fragments d'argile brûlée. Les quelques coupes réalisées ne permettent pas de définir si les couches inférieures sont liées à l'utilisation, ou si l'ensemble de ces strates correspondent à des remblais déversés lors de l'abandon. Il est également difficile de préciser si l'effondrement du plafond de la première salle a eu lieu avant ou après l'abandon du souterrain.			
Datation des mobiliers non rattachés à une phase précise	Borne inférieure	Borne supérieure	Fiable ? <input type="checkbox"/> oui
Interprétation de la structure	Souterrain	Fiabilité	A1
Remarques	Souterrain de l'âge du Fer avéré, en contexte d'habitat entrevu lors de sondages.		

Documents complémentaires

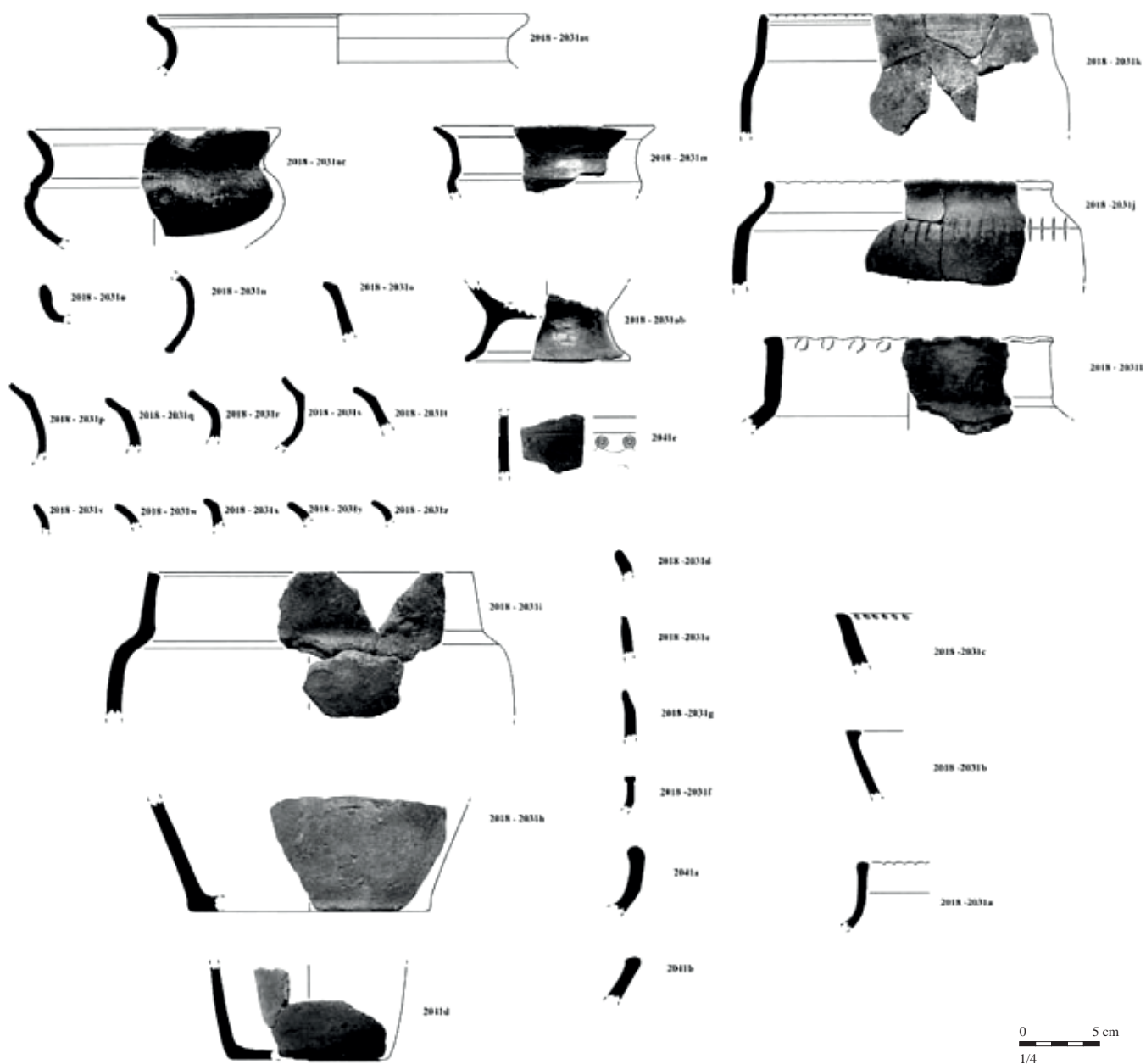

Mobilier issu des comblements liés à l'abandon de la structure. D'après Leroy, 2009, p. 27-28, fig. 26 et 27

Situation géographique et contexte géologique

Département	Finistère (29)	Lieu-dit IGN	Enez Vihan
Commune	Saint-Vougay	Autre toponyme utilisé	
Coordonnées Lambert II étendu		Position topographique	Replat
X =	121636	Nature du substrat	Granite
Y =	2418860	Compacité du substrat	Altéré
Altitude NGF (m)	87		
Références cadastrales (2014)	Section B	Parcelle	2000

Découverte, interventions et enregistrement

N° EA Patriarche 29 271 0003

Intervention(s) sur la structure étudiée	N° de la structure
Année de découverte 1983	Opération(s) liée(s) 807 / LE GOFFIC Michel / SU / 1 / 1984
Type(s) d'intervention(s) Fouille de la structure	

Bibliographie

Le Goffic, 1984 - LE GOFFIC M., *Le souterrain de l'âge du Fer d'Enez Vihan en Saint-Vougay (Finistère)*, rapport de fouille, Rennes, documentation du SRA Bretagne, 1984, n. p.

Cherel et al., à paraître - CHEREL A.-F., MENEZ Y., LIEVILLE O., "Les céramiques gauloises en Bretagne. Évolution des formes et des décors entre le VI^e et I^{er} siècle avant notre ère", à paraître.

Contexte archéologique

Contexte renseigné ? non

Habitat rattaché

- Habitat Voie protohistorique Enclos ou fossés non datés Meule
 Espace funéraire Autre architecture souterraine Tessons de céramique Fragments d'argile cuite
 Stèle Ensemble de structures mal défini Dépôt de haches à douille

Structures en lien direct avec l'architecture souterraine Fossé Habitation probable Ensemble de trous de poteaux

Architecture de la structure

Plan relevé ? oui

Structure connue dans son ensemble ? oui

Surface totale (m ²)	23,60	Longueur développée (m)	14,00	Nombre d'accès	2
Surface utilisable (m ²)	19,15	Type d'architecture	1113	Nombre de salles distinctes	3

Souterrain composé de deux puits A1 et A2 et de trois salles S1 à S3, séparées par des chatières P1 et P2. Le puits d'accès A1, oblique, se présente sous la forme d'un escalier formé de deux marches hautes. Ses parois, dans la partie supérieure, se sont largement évasées, notamment en raison de l'aspect très friable de l'arène dans laquelle il a été foré - et peut-être à cause de passages répétés ? L'autre puits, A2, situé à l'autre extrémité du souterrain, est vertical, et montre une profondeur identique, et une ouverture plus étroite. Les passages entre les trois salles, peu larges, ont chacun reçu à leur base un muret, large de 0,90 m et haut de 0,60 m, élevé à l'aide de blocs de pierre liés à l'argile. La volonté d'entraver le passage est ici manifeste.

Complements, mobiliers et datations

Types de mobiliers et vestiges pouvant être attribués à l'âge du Fer, découverts dans la structure

- | | | | |
|---|---|--|---|
| <input type="checkbox"/> Aucun (non fouillé) | <input type="checkbox"/> Élément lié à la prod. de sel | <input checked="" type="checkbox"/> Meule complète ou fragmentée | <input checked="" type="checkbox"/> Outillage lithique (silex taillé, percuteur...) |
| <input type="checkbox"/> Aucun (vide) | <input type="checkbox"/> Fragment de bois | <input type="checkbox"/> Objet de parure métallique | <input type="checkbox"/> Peson |
| <input checked="" type="checkbox"/> Céramique | <input checked="" type="checkbox"/> Fgmt de TC avec empreinte de clayonnage | <input type="checkbox"/> Objet de parure non métallique | <input type="checkbox"/> Plaque foyère |
| <input checked="" type="checkbox"/> Charbon | <input type="checkbox"/> Fragment de terre cuite indéterminé | <input checked="" type="checkbox"/> Objet en fer | <input type="checkbox"/> Résidu d'activité métallurgique |
| <input type="checkbox"/> Chenet | <input checked="" type="checkbox"/> Fusaïole | <input checked="" type="checkbox"/> Ossement de faune | <input type="checkbox"/> Stèle |
| <input type="checkbox"/> Coquillage | <input type="checkbox"/> Hache à douille en alliage cuivreux | <input type="checkbox"/> Ossement humain | <input type="checkbox"/> Reste carpologique |
| <input checked="" type="checkbox"/> Creuset | <input type="checkbox"/> Hache lithique polie | <input type="checkbox"/> Ossement indéterminé | |

Complements et mobiliers liés à l'utilisation de la structure

Le sol des salles a dans un premier temps reçu une couche d'arène, sans doute destinée à régulariser le plancher, épaisse jusqu'à 0,20 m. Puis, un niveau d'occupation sus-jacent, épais en moyenne de 0,05 m, se présente sous la forme d'une couche de terre tassée, stérile.

Vestige daté par ¹⁴CDatation ¹⁴C

Datation des mobiliers liés à l'utilisation Borne inférieure Borne supérieure Fiable ? oui

Complements et mobiliers liés à l'abandon de la structure

Le remplissage du puits A1 est essentiellement composé de sable d'arène stérile, reposant sur une fine couche brune de sable et de terre. Une autre strate similaire, de terre et de sable, vient s'intercaler sous forme de lentille au sein du comblement et, dans la partie supérieure, une poche riche en cendres, charbons de bois, terre brûlée et mobilier céramique a été observée.

Le niveau situé à la base du bourrage du puits A2, épais de 0,30 m et constitué de terre argileuse, a livré l'essentiel du mobilier céramique provenant du souterrain, ainsi que quelques blocs de pierre. Puis, une couche d'arène meuble et stérile constituait le niveau sus-jacent, épais de 0,10 m. Au-dessus, sur 0,05 m, s'étendait une couche de terre tassée, riche en charbon de bois, fragments d'argile cuite montrant la trace de clayonnages, et contenant quelques tessons. Enfin, le bourrage comprenait, jusqu'à la surface, des blocs et pierres de granite. Le comblement de ce puits a pu être réalisé en plusieurs étapes, peut-être lors de l'utilisation du souterrain pour les couches inférieures, alors que le puits, fonctionnel uniquement lors du creusement du souterrain, était condamné par un bouchon en surface, et ponctuellement ouvert pour y rejeter des déchets issus de l'habitat. Cependant, le mobilier céramique provenant de ce puits n'a pas été enregistré par strate, il est donc impossible de vérifier cette hypothèse en s'intéressant à la datation, par couche, du remplissage.

Le mobilier céramique découvert dans ce souterrain a été daté de la seconde moitié du IV^e s. et du troisième quart du III^e s. av. n. è. (Cherel *et al.*, à paraître).

Vestige daté par ¹⁴CDatation ¹⁴C

Datation des mobiliers liés à l'abandon Borne inférieure 350 Borne supérieure 225 Fiable ? oui

Complements et mobiliers postérieurs à l'abandon de la structure

De la terre d'infiltration a rempli les interstices laissés vides entre les pierres bloquant le puits A2, dans la partie supérieure. Une couche d'arène résultant de l'altération progressive des parois et plafonds reposait dans les salles, suivant une épaisseur variable.

Complements et mobiliers non rattachés à une phase précise

Datation des mobiliers non rattachés à une phase précise Borne inférieure Borne supérieure Fiable ? oui

Interprétation de la structure Souterrain Fiabilité A2

Remarques Souterrain de l'âge du Fer avéré.

Documents complémentaires

N°	1	2	3	4	L	l	H rel.	H res.	Aménagements	Surf.	Surf. utile
A1	2	1	1		1,50	1,50	3,25		2 marches	1,95	
A2	1	1	0		1,35	1,00	3,25			1,15	
S1	1	1	1	0	4,00	2,30	1,50			6,60	6,60
S2	1	1	2	0	3,90	2,60	1,60			7,40	7,40
S3	1	1	1	0	3,55	1,50	1,80			5,15	5,15
P1	3	1	3	1	0,80	1,05	0,75	0,75	Muret maçonné	0,75	
P2	3	1	3	2	0,70	1,00	0,70	0,70	Muret maçonné	0,60	
St					14,00					23,60	19,15

Décomposition de la structure en éléments constitutifs

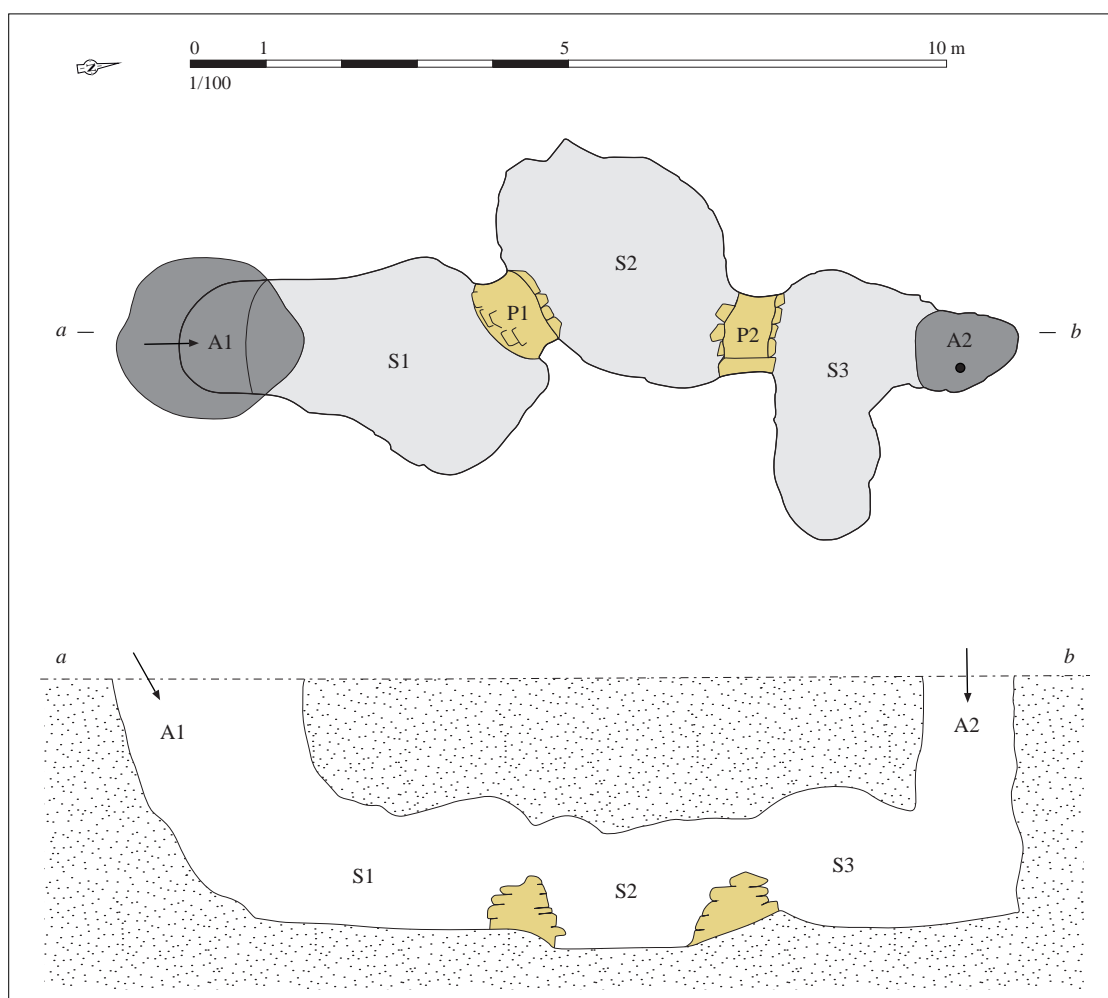

Relevé normalisé de la structure. DAO S. Bossard, d'après Le Goffic, 1984, fig. 1

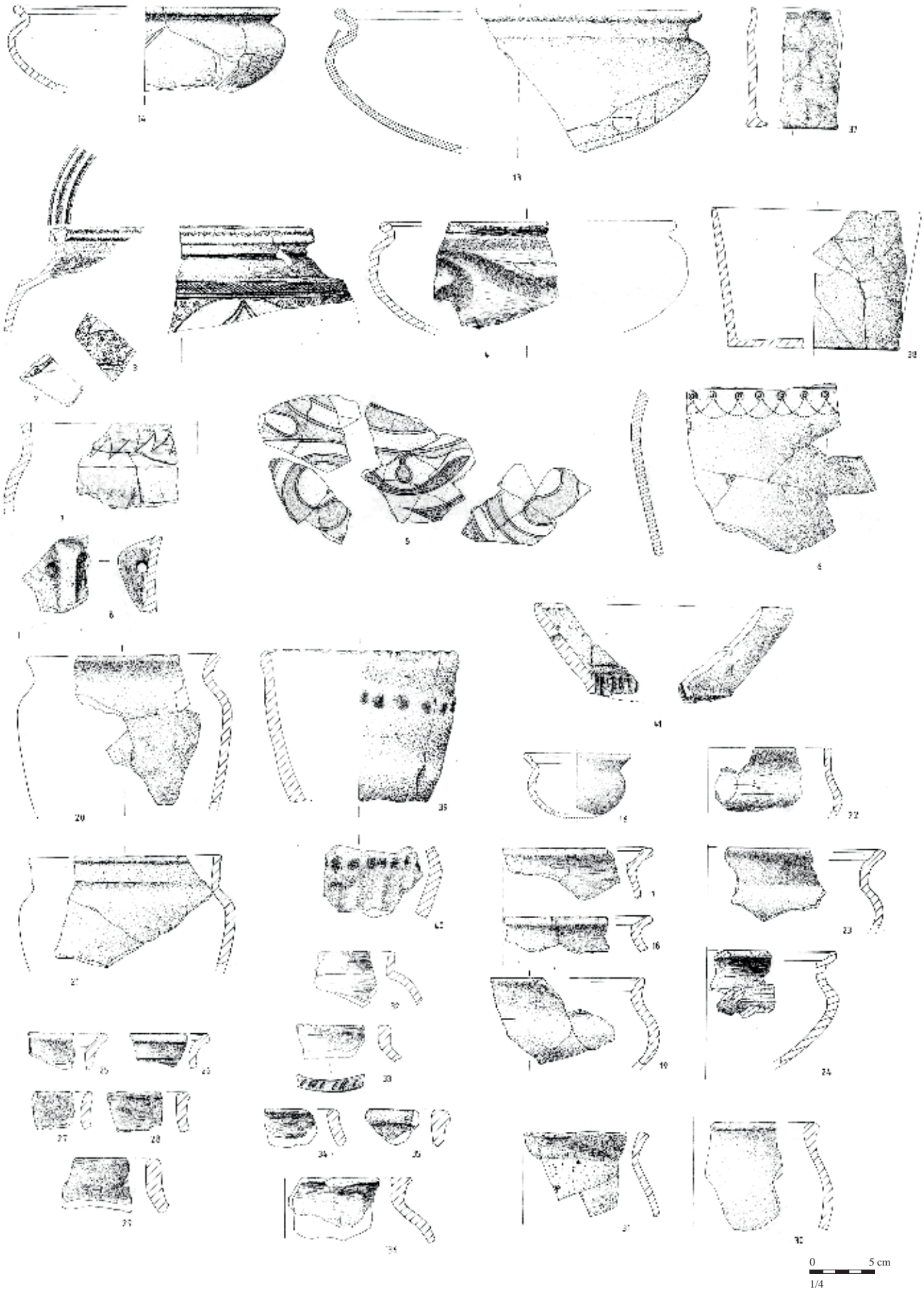

Mobilier issu des comblements liés à l'abandon de la structure. D'après Le Goffic, 1984, fig. 5 à 22

Situation géographique et contexte géologique

Département	Finistère (29)	Lieu-dit IGN	Roudous Méan Braz
Commune	Saint-Vougay	Autre toponyme utilisé	

Coordonnées Lambert II étendu		Position topographique	Versant
X = 121985	Y = 2416435	Nature du substrat	Gneiss
Altitude NGF (m)	92	Compacité du substrat	Altéré

Références cadastrales (2014)	Section	C	Parcelle	920
-------------------------------	---------	---	----------	-----

Découverte, interventions et enregistrement

N° EA Patriarche Aucun

Intervention(s) sur la structure étudiée	N° de la structure
Année de découverte 1984	Opération(s) liée(s)
Type(s) d'intervention(s) Signalement	

Bibliographie

Le Goffic, 1985 - LE GOFFIC M., "Chroniques d'archéologie antique et médiévale (année 1984)", *BSAF*, t. CXIV, 1985, p. 71.

Contexte archéologique

Contexte renseigné ? non

Habitat rattaché

- | | | | |
|---|--|---|---|
| <input type="checkbox"/> Habitat | <input type="checkbox"/> Voie protohistorique | <input type="checkbox"/> Enclos ou fossés non datés | <input type="checkbox"/> Meule |
| <input type="checkbox"/> Espace funéraire | <input type="checkbox"/> Autre architecture souterraine | <input type="checkbox"/> Tessons de céramique | <input type="checkbox"/> Fragments d'argile cuite |
| <input type="checkbox"/> Stèle | <input type="checkbox"/> Ensemble de structures mal défini | <input type="checkbox"/> Dépôt de haches à douille | |

Structures en lien direct avec l'architecture souterraine Fossé Habitation probable Ensemble de trous de poteaux

Architecture de la structure

Plan relevé ? non

Structure connue dans son ensemble ? non

Surface totale (m ²)	Longueur développée (m)	Nombre d'accès
Surface utilisable (m ²)	Type d'architecture	Nombre de salles distinctes

Effondrement.

Complements, mobiliers et datations

Types de mobiliers et vestiges pouvant être attribués à l'âge du Fer, découverts dans la structure

- | | | | |
|---|--|---|--|
| <input checked="" type="checkbox"/> Aucun (non fouillé) | <input type="checkbox"/> Élément lié à la prod. de sel | <input type="checkbox"/> Meule complète ou fragmentée | <input type="checkbox"/> Outillage lithique (silex taillé, percuteur...) |
| <input type="checkbox"/> Aucun (vide) | <input type="checkbox"/> Fragment de bois | <input type="checkbox"/> Objet de parure métallique | <input type="checkbox"/> Peson |
| <input type="checkbox"/> Céramique | <input type="checkbox"/> Fgmt de TC avec empreinte de clayonnage | <input type="checkbox"/> Objet de parure non métallique | <input type="checkbox"/> Plaque foyère |
| <input type="checkbox"/> Charbon | <input type="checkbox"/> Fragment de terre cuite indéterminé | <input type="checkbox"/> Objet en fer | <input type="checkbox"/> Résidu d'activité métallurgique |
| <input type="checkbox"/> Chenet | <input type="checkbox"/> Fusaïole | <input type="checkbox"/> Ossement de faune | <input type="checkbox"/> Stèle |
| <input type="checkbox"/> Coquillage | <input type="checkbox"/> Hache à douille en alliage cuivreux | <input type="checkbox"/> Ossement humain | <input type="checkbox"/> Reste carpologique |
| <input type="checkbox"/> Creuset | <input type="checkbox"/> Hache lithique polie | <input type="checkbox"/> Ossement indéterminé | |

Complements et mobiliers liés à l'utilisation de la structure

Vestige daté par ¹⁴CDatation ¹⁴C

Datation des mobiliers liés à l'utilisation

Borne inférieure

Borne supérieure

Fiable ?

 oui

Complements et mobiliers liés à l'abandon de la structure

Vestige daté par ¹⁴CDatation ¹⁴C

Datation des mobiliers liés à l'abandon

Borne inférieure

Borne supérieure

Fiable ?

 oui

Complements et mobiliers postérieurs à l'abandon de la structure

Complements et mobiliers non rattachés à une phase précise

Datation des mobiliers non rattachés à
une phase précise

Borne inférieure

Borne supérieure

Fiable ?

 oui

Interprétation de la structure Cavités

Fiabilité E

Remarques Aucune information exploitable.

Situation géographique et contexte géologique

Département	Finistère (29)	Lieu-dit IGN	Hilbars
Commune	Saint-Yvi	Autre toponyme utilisé	
Coordonnées Lambert II étendu		Position topographique	Rebord
X =	133746	Nature du substrat	Granite
Y =	2348406	Compacité du substrat	Altéré
Altitude NGF (m)	107		
Références cadastrales (2014)	Section	A	Parcelle 1015

Découverte, interventions et enregistrement

N° EA Patriarche 29 272 0002

Intervention(s) sur la structure étudiée	N° de la structure
Année de découverte 1983	Opération(s) liée(s) 762 / INCONNU / SU / 1 / 1983
Type(s) d'intervention(s) Fouille partielle de la structure	

Bibliographie

Anonyme, 1983 - Anonyme, *Saint-Yvi (Finistère), Hilbars*, rapport de fouille, Rennes, documentation du SRA Bretagne, 1983, 5 p. et pl. [RAP00118]

Contexte archéologique

Contexte renseigné ? non

Habitat rattaché

- Habitat Voie protohistorique Enclos ou fossés non datés Meule
 Espace funéraire Autre architecture souterraine Tessons de céramique Fragments d'argile cuite
 Stèle Ensemble de structures mal défini Dépôt de haches à douille

Structures en lien direct avec l'architecture souterraine Fossé Habitation probable Ensemble de trous de poteaux

Architecture de la structure

Plan relevé ? oui

Structure connue dans son ensemble ? non

Surface totale (m ²)	14,80+	Longueur développée (m)	13,00+	Nombre d'accès	?
Surface utilisable (m ²)	14,30+	Type d'architecture	112	Nombre de salles distinctes	4+

Souterrain composé, *a minima*, d'une enfilade de quatre salles, S1 à S4. L'extrémité méridionale de cette enfilade était bouchée par un cône de terre et de pierres qui a bloqué son exploration ; il est possible qu'un puits d'accès ait existé à ce niveau. La salle S1, à l'extrémité septentrionale de la partie connue du souterrain, n'a été qu'en partie fouillée : l'effondrement de son plafond, sur l'ensemble de la salle, a été suivi d'un remblaiement complet de l'excavation générée. Ce remblaiement a été vidé depuis la surface, mais il se poursuivait au-delà de la zone fouillée, vers le nord. Alors qu'un étranglement peu marqué des parois délimite les salles S1 à S3, les deux dernières salles S3 et S4 communiquent à l'aide d'une chatière maçonnée, formée de deux montants et d'un linteau monolithiques. Les espaces vides situés entre ces trois dalles et les parois ont été comblés à l'aide de blocs de pierre, liés à l'argile, étalée au doigt, du côté de la salle S3.

Complements, mobiliers et datations

Types de mobiliers et vestiges pouvant être attribués à l'âge du Fer, découverts dans la structure

- | | | | |
|---|---|---|--|
| <input type="checkbox"/> Aucun (non fouillé) | <input type="checkbox"/> Élément lié à la prod. de sel | <input type="checkbox"/> Meule complète ou fragmentée | <input type="checkbox"/> Outillage lithique (silex taillé, percuteur...) |
| <input type="checkbox"/> Aucun (vide) | <input type="checkbox"/> Fragment de bois | <input type="checkbox"/> Objet de parure métallique | <input type="checkbox"/> Peson |
| <input checked="" type="checkbox"/> Céramique | <input checked="" type="checkbox"/> Fgmt de TC avec empreinte de clayonnage | <input type="checkbox"/> Objet de parure non métallique | <input type="checkbox"/> Plaque foyère |
| <input checked="" type="checkbox"/> Charbon | <input type="checkbox"/> Fragment de terre cuite indéterminé | <input type="checkbox"/> Objet en fer | <input type="checkbox"/> Résidu d'activité métallurgique |
| <input type="checkbox"/> Chenet | <input type="checkbox"/> Fusaïole | <input type="checkbox"/> Ossement de faune | <input type="checkbox"/> Stèle |
| <input type="checkbox"/> Coquillage | <input type="checkbox"/> Hache à douille en alliage cuivreux | <input type="checkbox"/> Ossement humain | <input type="checkbox"/> Reste carpologique |
| <input type="checkbox"/> Creuset | <input type="checkbox"/> Hache lithique polie | <input type="checkbox"/> Ossement indéterminé | |

Complements et mobiliers liés à l'utilisation de la structure

Vestige daté par ¹⁴CDatation ¹⁴C

Datation des mobiliers liés à l'utilisation

Borne inférieure

Borne supérieure

Fiable ?

 oui

Complements et mobiliers liés à l'abandon de la structure

Vestige daté par ¹⁴CDatation ¹⁴C

Datation des mobiliers liés à l'abandon

Borne inférieure

Borne supérieure

Fiable ?

 oui

Complements et mobiliers postérieurs à l'abandon de la structure

Complements et mobiliers non rattachés à une phase précise

Suite à l'effondrement du plafond de la salle S4, celle-ci a été remblayée à l'aide d'arène granitique et de cailloutis, dans lesquels ont été piégés quelques fragments épars de charbons, des débris d'argile cuite montrant l'empreinte de clayonnages disparus, et quelques tessons. Seul un élément de forme caractéristique, en l'occurrence le bord d'une jatte présentant une lèvre cannelée, est à noter ; non dessiné, il est daté par le fouilleur de La Tène finale. Il est impossible de préciser si la voûte de la salle s'est effondrée lors de l'utilisation de la structure, ou bien après son abandon.

Datation des mobiliers non rattachés à une phase précise

Borne inférieure

Borne supérieure

Fiable ?

 oui

Interprétation de la structure Souterrain

Fiabilité A2

Remarques Souterrain de l'âge du Fer avéré.

Documents complémentaires

N°	1	2	3	4	L	l	H rel.	H res.	Aménagements	Surf.	Surf. utile
S1	1	1	4	0	3,00+	1,50	?	?		4,50+	4,50+
S2	1	1	4	0	2,60	1,20	1,00	1,00		2,75	2,75
S3	1	3	4	0	4,30	1,10	0,90	0,90		4,80	4,80
S4	1	0	4	0	2,20	1,10		0,90		2,25+	2,25+
P1	1	3	2	0	0,20	0,80	0,80	0,80		0,20	
P2	1	3	0	0	0,20	0,75		0,75		0,20	
P3	3	1	2	3	0,20	0,45	0,40	0,40	Maçonnerie à l'argile	0,10	
St					13,00+					14,80+	14,30+

Décomposition de la structure en éléments constitutifs

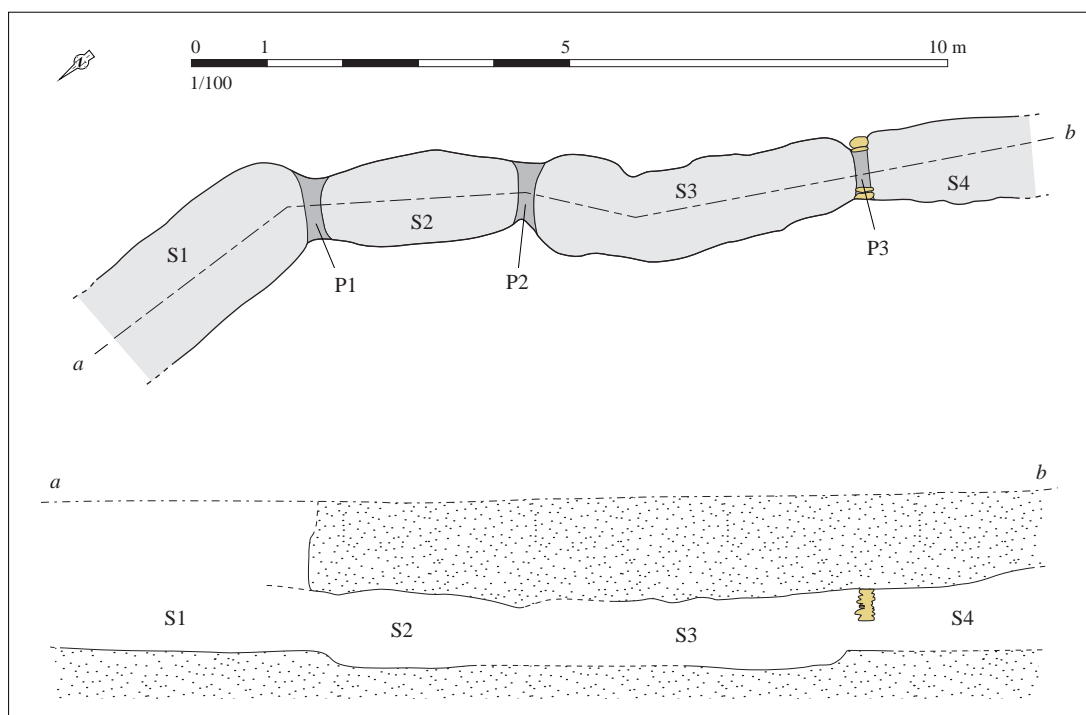

Relevé normalisé de la structure. DAO S. Bossard, d'après anonyme, 1983

Situation géographique et contexte géologique			
Département	Finistère (29)	Lieu-dit IGN	Keranmevel
Commune	Saint-Yvi	Autre toponyme utilisé	
Coordonnées Lambert II étendu		Position topographique	Replat
X = 131526	Y = 2346129	Nature du substrat	Granite
Altitude NGF (m) 97		Compacité du substrat	Indéterminé
Références cadastrales (2014)	Section ZK	Parcelle	43

Découverte, interventions et enregistrement		N° EA Patriarche	29 272 0008
Intervention(s) sur la structure étudiée		N° de la structure	
Année de découverte	vers 1980	Opération(s) liée(s)	581 / SANQUER René / SU / 1 / 1980
Type(s) d'intervention(s)	Relevé		
Bibliographie			
Sanquer, 1980 - SANQUER R., <i>Saint-Yvi (Finistère), Keranmevel</i> , rapport de fouille, Rennes, documentation du SRA Bretagne, 1980, n. p. [RAP00981]			

Contexte archéologique		Contexte renseigné ?	oui	Habitat rattaché
<input type="checkbox"/> Habitat	<input type="checkbox"/> Voie protohistorique	<input type="checkbox"/> Enclous ou fossés non datés	<input checked="" type="checkbox"/> Meule	
<input type="checkbox"/> Espace funéraire	<input type="checkbox"/> Autre architecture souterraine	<input type="checkbox"/> Tessons de céramique	<input type="checkbox"/> Fragments d'argile cuite	
<input checked="" type="checkbox"/> Stèle	<input type="checkbox"/> Ensemble de structures mal défini	<input type="checkbox"/> Dépôt de haches à douille		
Une probable stèle de l'âge du Fer et une meule à grains ont été découverts dans les environs du souterrains, au cours d'une prospection réalisée conjointement à l'exploration de la structure (Sanquer, 1980).				
Structures en lien direct avec l'architecture souterraine <input type="checkbox"/> Fossé <input type="checkbox"/> Habitation probable <input type="checkbox"/> Ensemble de trous de poteaux				

Architecture de la structure		Plan relevé ?	oui	Structure connue dans son ensemble ?	non
Surface totale (m ²)	4,55+	Longueur développée (m)	4,30+	Nombre d'accès	?
Surface utilisable (m ²)	4,40+	Type d'architecture	1112	Nombre de salles distinctes	2+
Souterrain composé d'au moins deux salles S1 et S2, reliées par une chatière P1. Une autre chatière observée à l'est de la salle S2 indique la poursuite de la structure dans cette direction.					

Complements, mobiliers et datations			
Types de mobiliers et vestiges pouvant être attribués à l'âge du Fer, découverts dans la structure			
<input checked="" type="checkbox"/> Aucun (non fouillé)	<input type="checkbox"/> Élément lié à la prod. de sel	<input type="checkbox"/> Meule complète ou fragmentée	<input type="checkbox"/> Outillage lithique (silex taillé, perceur...)
<input type="checkbox"/> Aucun (vide)	<input type="checkbox"/> Fragment de bois	<input type="checkbox"/> Objet de parure métallique	<input type="checkbox"/> Peson
<input type="checkbox"/> Céramique	<input type="checkbox"/> Fgmt de TC avec empreinte de clayonnage	<input type="checkbox"/> Objet de parure non métallique	<input type="checkbox"/> Plaque foyère
<input type="checkbox"/> Charbon	<input type="checkbox"/> Fragment de terre cuite indéterminé	<input type="checkbox"/> Objet en fer	<input type="checkbox"/> Résidu d'activité métallurgique
<input type="checkbox"/> Chenet	<input type="checkbox"/> Fusaïole	<input type="checkbox"/> Ossement de faune	<input type="checkbox"/> Stèle
<input type="checkbox"/> Coquillage	<input type="checkbox"/> Hache à douille en alliage cuivreux	<input type="checkbox"/> Ossement humain	<input type="checkbox"/> Reste carpologique
<input type="checkbox"/> Creuset	<input type="checkbox"/> Hache lithique polie	<input type="checkbox"/> Ossement indéterminé	
Complements et mobiliers liés à l'utilisation de la structure			
Vestige daté par ¹⁴ C		Datation ¹⁴ C	
Datation des mobiliers liés à l'utilisation	Borne inférieure	Borne supérieure	Fiable ? <input type="checkbox"/> oui
Complements et mobiliers liés à l'abandon de la structure			
Vestige daté par ¹⁴ C		Datation ¹⁴ C	
Datation des mobiliers liés à l'abandon	Borne inférieure	Borne supérieure	Fiable ? <input type="checkbox"/> oui
Complements et mobiliers postérieurs à l'abandon de la structure			
Complements et mobiliers non rattachés à une phase précise			
Datation des mobiliers non rattachés à une phase précise		Borne inférieure	Borne supérieure
			Fiable ? <input type="checkbox"/> oui
Interprétation de la structure	Souterrain	Fiabilité	B
Remarques	Souterrain rattaché à l'âge du Fer, d'après l'architecture de la structure.		

Documents complémentaires

N°	1	2	3	4	L	l	H rel.	H res.	Aménagements	Surf.	Surf. utile
S1	1	1	2	0	1,55	1,20	?	?		1,50	1,50
S2	1	1	2	0	2,60	1,35	?	?		2,90	2,90
P1	1	1	0	0	0,20	0,75	?	?		0,15	
St					4,30+					4,55+	4,40+

Décomposition de la structure en éléments constitutifs

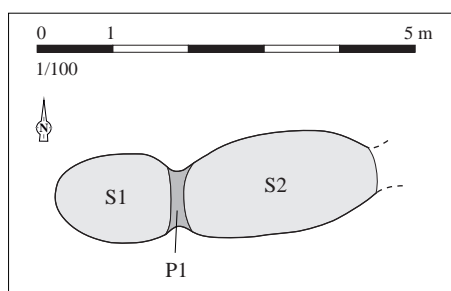

Relevé normalisé de la structure. DAO S. Bossard, d'après Sanquer, 1980

Situation géographique et contexte géologique

Département	Finistère (29)	Lieu-dit IGN	Miné Déro
Commune	Scaër	Autre toponyme utilisé	

Coordonnées Lambert II étendu		Position topographique	Rebord
X = 147550	Y = 2352370	Nature du substrat	Micaschiste
Altitude NGF (m)	180	Compacité du substrat	Indéterminé

Références cadastrales (2014)	Section	K	Parcelle	501
-------------------------------	---------	---	----------	-----

Découverte, interventions et enregistrement

N° EA Patriarche 29 274 0019

Intervention(s) sur la structure étudiée	N° de la structure
Année de découverte 2001	Opération(s) liée(s)
Type(s) d'intervention(s) Relevé	

Bibliographie

Le Goffic, 2001 - LE GOFFIC M., "Notices d'archéologie finistérienne (année 2001)", *BSAF*, t. CXXX, 2001, p. 96-97.

Contexte archéologique

Contexte renseigné ? non

Habitat rattaché

- | | | | |
|---|--|---|---|
| <input type="checkbox"/> Habitat | <input type="checkbox"/> Voie protohistorique | <input type="checkbox"/> Enclos ou fossés non datés | <input type="checkbox"/> Meule |
| <input type="checkbox"/> Espace funéraire | <input type="checkbox"/> Autre architecture souterraine | <input type="checkbox"/> Tessons de céramique | <input type="checkbox"/> Fragments d'argile cuite |
| <input type="checkbox"/> Stèle | <input type="checkbox"/> Ensemble de structures mal défini | <input type="checkbox"/> Dépôt de haches à douille | |

Structures en lien direct avec l'architecture souterraine Fossé Habitation probable Ensemble de trous de poteaux

Architecture de la structure

Plan relevé ? oui

Structure connue dans son ensemble ? non

Surface totale (m ²) ?	Longueur développée (m)	6,00+	Nombre d'accès ?
Surface utilisable (m ²) ?	Type d'architecture	4	Nombre de salles distinctes ?

Souterrain composé d'au moins un boyau S1, orienté globalement nord-sud. Il s'élargit quelque peu à son extrémité nord, puis se rétrécit jusqu'à former une chatière P1. La présence d'un cône d'éboulis déversé depuis cette chatière amène à envisager l'existence d'un puits d'accès A1 au-delà. Le souterrain semble se poursuivre en direction du sud.

Complements, mobiliers et datations

Types de mobiliers et vestiges pouvant être attribués à l'âge du Fer, découverts dans la structure

- | | | | |
|---|--|---|--|
| <input checked="" type="checkbox"/> Aucun (non fouillé) | <input type="checkbox"/> Élément lié à la prod. de sel | <input type="checkbox"/> Meule complète ou fragmentée | <input type="checkbox"/> Outillage lithique (silex taillé, perceur...) |
| <input type="checkbox"/> Aucun (vide) | <input type="checkbox"/> Fragment de bois | <input type="checkbox"/> Objet de parure métallique | <input type="checkbox"/> Peson |
| <input type="checkbox"/> Céramique | <input type="checkbox"/> Fgmt de TC avec empreinte de clayonnage | <input type="checkbox"/> Objet de parure non métallique | <input type="checkbox"/> Plaque foyère |
| <input type="checkbox"/> Charbon | <input type="checkbox"/> Fragment de terre cuite indéterminé | <input type="checkbox"/> Objet en fer | <input type="checkbox"/> Résidu d'activité métallurgique |
| <input type="checkbox"/> Chenet | <input type="checkbox"/> Fusaïole | <input type="checkbox"/> Ossement de faune | <input type="checkbox"/> Stèle |
| <input type="checkbox"/> Coquillage | <input type="checkbox"/> Hache à douille en alliage cuivreux | <input type="checkbox"/> Ossement humain | <input type="checkbox"/> Reste carpologique |
| <input type="checkbox"/> Creuset | <input type="checkbox"/> Hache lithique polie | <input type="checkbox"/> Ossement indéterminé | |

Complements et mobiliers liés à l'utilisation de la structure

Vestige daté par ¹⁴CDatation ¹⁴C

Datation des mobiliers liés à l'utilisation

Borne inférieure

Borne supérieure

Fiable ?

 oui

Complements et mobiliers liés à l'abandon de la structure

Un cône de terre noire, s'étalant dans la salle S1 à partir de la chatière P1, correspond probablement au bourrage d'un puits d'accès A1.

Vestige daté par ¹⁴CDatation ¹⁴C

Datation des mobiliers liés à l'abandon

Borne inférieure

Borne supérieure

Fiable ?

 oui

Complements et mobiliers postérieurs à l'abandon de la structure

Complements et mobiliers non rattachés à une phase précise

Datation des mobiliers non rattachés à
une phase précise

Borne inférieure

Borne supérieure

Fiable ?

 oui

Interprétation de la structure Souterrain

Fiabilité C

Remarques Probable souterrain de l'âge du Fer, d'après la description de la structure et des complements.

Documents complémentaires

N°	1	2	3	4	L	l	H rel.	H res.	Aménagements	Surf.	Surf. utile
A1	0	0	0		?	?	?	?		?	
S1	1	3	1	0	5,60	1,00	?	?		5,20+	5,20+
P1	1	0	0	0	?	0,35	?	?		?	
St					6,00+					?	?

Décomposition de la structure en éléments constitutifs

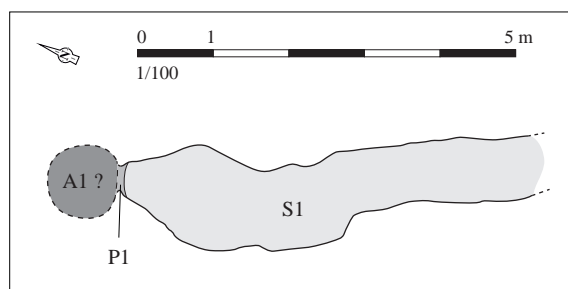

Relevé normalisé de la structure. DAO S. Bossard, d'après Le Goffic, 2001, p. 96, fig. 24

Situation géographique et contexte géologique			
Département	Morbihan (56)	Lieu-dit IGN	Bocquidet
Commune	Sérent	Autre toponyme utilisé	
Coordonnées Lambert II étendu		Position topographique	Indéterminé
X = 236500	Y = 2327180	Nature du substrat	Indéterminé
Altitude NGF (m) ?		Compacité du substrat	Indéterminé
Références cadastrales (2014)		Section ?	Parcelle ?

Découverte, interventions et enregistrement		N° EA Patriarche	Aucun
Intervention(s) sur la structure étudiée		N° de la structure	
Année de découverte	vers 1925	Opération(s) liée(s)	
Type(s) d'intervention(s)	Signalement		
Bibliographie			
Lédan, 1925 - LÉDAN, "Chambres souterraines", <i>BSPM</i> , 1925, P.-V. p. 41.			

Contexte archéologique		Contexte renseigné ?	oui	Habitat rattaché
<input type="checkbox"/> Habitat	<input type="checkbox"/> Voie protohistorique	<input checked="" type="checkbox"/> Enclous ou fossés non datés	<input type="checkbox"/> Meule	
<input checked="" type="checkbox"/> Espace funéraire	<input type="checkbox"/> Autre architecture souterraine	<input type="checkbox"/> Tessons de céramique	<input type="checkbox"/> Fragments d'argile cuite	
<input type="checkbox"/> Stèle	<input type="checkbox"/> Ensemble de structures mal défini	<input type="checkbox"/> Dépôt de haches à douille		
Un cimetière à crémations des VI-Ve s. (EA 56 244 0016) et un enclos de forme irrégulière (EA 56 244 0022) ont été mis au jour à environ 250 m à l'ouest des bâtiments de Bocquidet ; le souterrain, non localisé avec précision au sein du lieu-dit, se rattache probablement à cet habitat doté de son cimetière.				
Structures en lien direct avec l'architecture souterraine <input type="checkbox"/> Fossé <input type="checkbox"/> Habitation probable <input type="checkbox"/> Ensemble de trous de poteaux				

Architecture de la structure		Plan relevé ?	non	Structure connue dans son ensemble ?	non
Surface totale (m ²)	Longueur développée (m)	Nombre d'accès			
Surface utilisable (m ²)	Type d'architecture	Nombre de salles distinctes			
"Chambre souterraine".					

Comblements, mobiliers et datations

Types de mobiliers et vestiges pouvant être attribués à l'âge du Fer, découverts dans la structure

- | | | | |
|---|--|---|--|
| <input checked="" type="checkbox"/> Aucun (non fouillé) | <input type="checkbox"/> Élément lié à la prod. de sel | <input type="checkbox"/> Meule complète ou fragmentée | <input type="checkbox"/> Outillage lithique (silex taillé, perceur...) |
| <input type="checkbox"/> Aucun (vide) | <input type="checkbox"/> Fragment de bois | <input type="checkbox"/> Objet de parure métallique | <input type="checkbox"/> Peson |
| <input type="checkbox"/> Céramique | <input type="checkbox"/> Fgmt de TC avec empreinte de clayonnage | <input type="checkbox"/> Objet de parure non métallique | <input type="checkbox"/> Plaque foyère |
| <input type="checkbox"/> Charbon | <input type="checkbox"/> Fragment de terre cuite indéterminé | <input type="checkbox"/> Objet en fer | <input type="checkbox"/> Résidu d'activité métallurgique |
| <input type="checkbox"/> Chenet | <input type="checkbox"/> Fusaïole | <input type="checkbox"/> Ossement de faune | <input type="checkbox"/> Stèle |
| <input type="checkbox"/> Coquillage | <input type="checkbox"/> Hache à douille en alliage cuivreux | <input type="checkbox"/> Ossement humain | <input type="checkbox"/> Reste carpologique |
| <input type="checkbox"/> Creuset | <input type="checkbox"/> Hache lithique polie | <input type="checkbox"/> Ossement indéterminé | |

Comblements et mobiliers liés à l'utilisation de la structure

Vestige daté par ¹⁴CDatation ¹⁴C

Datation des mobiliers liés à l'utilisation

Borne inférieure

Borne supérieure

Fiable ?

 oui

Comblements et mobiliers liés à l'abandon de la structure

Vestige daté par ¹⁴CDatation ¹⁴C

Datation des mobiliers liés à l'abandon

Borne inférieure

Borne supérieure

Fiable ?

 oui

Comblements et mobiliers postérieurs à l'abandon de la structure

Comblements et mobiliers non rattachés à une phase précise

Datation des mobiliers non rattachés à une phase précise

Borne inférieure

Borne supérieure

Fiable ?

 oui

Interprétation de la structure

Souterrain

Fiabilité

C

Remarques

Probable souterrain de l'âge du Fer, en raison du contexte.

Situation géographique et contexte géologique			
Département	Morbihan (56)	Lieu-dit IGN	Quéhellec
Commune	Sérent	Autre toponyme utilisé	
Coordonnées Lambert II étendu		Position topographique	Indéterminé
X = 238500	Y = 2327800	Nature du substrat	Micaschiste
Altitude NGF (m) ?		Compacité du substrat	Indéterminé
Références cadastrales (2014)		Section ?	Parcelle ?

Découverte, interventions et enregistrement		N° EA Patriarche	56 244 0004
Intervention(s) sur la structure étudiée		N° de la structure	
Année de découverte	1986	Opération(s) liée(s)	
Type(s) d'intervention(s)	Signalement		
Bibliographie			
<input type="checkbox"/> Naas, 1994 - NAAS P., <i>Rapport de prospection diachronique entre l'Oust et le Blavet. Arrondissements de Pontivy, Vannes et Lorient</i> , rapport de prospection, Rennes, documentation du SRA Bretagne, 1994, n. p. [RAP01224]			

Contexte archéologique		Contexte renseigné ?	oui	Habitat rattaché
<input type="checkbox"/> Habitat	<input type="checkbox"/> Voie protohistorique	<input checked="" type="checkbox"/> Encls ou fossés non datés	<input type="checkbox"/> Meule	
<input type="checkbox"/> Espace funéraire	<input type="checkbox"/> Autre architecture souterraine	<input type="checkbox"/> Tessons de céramique	<input type="checkbox"/> Fragments d'argile cuite	
<input type="checkbox"/> Stèle	<input type="checkbox"/> Ensemble de structures mal défini	<input type="checkbox"/> Dépôt de haches à douille		
Différents enclos quadrangulaires et traces de parcellaires dont l'orientation est discordante ont été repérés d'avion par P. Naas en 1992. Il est probable que le souterrain mentionné en 1986 a été creusé au sein de l'un d'entre eux, mais la localisation exacte de la structure n'est pas mentionnée (Naas, 2000, p. 98)				
<i>Structures en lien direct avec l'architecture souterraine</i> <input type="checkbox"/> Fossé <input type="checkbox"/> Habitation probable <input type="checkbox"/> Ensemble de trous de poteaux				

Architecture de la structure		Plan relevé ?	non	Structure connue dans son ensemble ?	non
Surface totale (m ²)	Longueur développée (m)	Nombre d'accès			
Surface utilisable (m ²)	Type d'architecture	Nombre de salles distinctes			
Aucune information.					

Complements, mobiliers et datations			
Types de mobiliers et vestiges pouvant être attribués à l'âge du Fer, découverts dans la structure			
<input checked="" type="checkbox"/> Aucun (non fouillé)	<input type="checkbox"/> Élément lié à la prod. de sel	<input type="checkbox"/> Meule complète ou fragmentée	<input type="checkbox"/> Outillage lithique (silex taillé, perceur...)
<input type="checkbox"/> Aucun (vide)	<input type="checkbox"/> Fragment de bois	<input type="checkbox"/> Objet de parure métallique	<input type="checkbox"/> Peson
<input type="checkbox"/> Céramique	<input type="checkbox"/> Fgmt de TC avec empreinte de clayonnage	<input type="checkbox"/> Objet de parure non métallique	<input type="checkbox"/> Plaque foyère
<input type="checkbox"/> Charbon	<input type="checkbox"/> Fragment de terre cuite indéterminé	<input type="checkbox"/> Objet en fer	<input type="checkbox"/> Résidu d'activité métallurgique
<input type="checkbox"/> Chenet	<input type="checkbox"/> Fusaïole	<input type="checkbox"/> Ossement de faune	<input type="checkbox"/> Stèle
<input type="checkbox"/> Coquillage	<input type="checkbox"/> Hache à douille en alliage cuivreux	<input type="checkbox"/> Ossement humain	<input type="checkbox"/> Reste carpologique
<input type="checkbox"/> Creuset	<input type="checkbox"/> Hache lithique polie	<input type="checkbox"/> Ossement indéterminé	
Complements et mobiliers liés à l'utilisation de la structure			
Vestige daté par ¹⁴ C		Datation ¹⁴ C	
Datation des mobiliers liés à l'utilisation	Borne inférieure	Borne supérieure	Fiable ? <input type="checkbox"/> oui
Complements et mobiliers liés à l'abandon de la structure			
Vestige daté par ¹⁴ C		Datation ¹⁴ C	
Datation des mobiliers liés à l'abandon	Borne inférieure	Borne supérieure	Fiable ? <input type="checkbox"/> oui
Complements et mobiliers postérieurs à l'abandon de la structure			
Complements et mobiliers non rattachés à une phase précise			
Datation des mobiliers non rattachés à une phase précise		Borne inférieure	Borne supérieure
			Fiable ? <input type="checkbox"/> oui
Interprétation de la structure	Cavité	Fiabilité	E
Remarques	Aucune information exploitable.		

Situation géographique et contexte géologique			
Département	Morbihan (56)	Lieu-dit IGN	Tréalet
Commune	Sérent	Autre toponyme utilisé	
Coordonnées Lambert II étendu		Position topographique	Versant
X = 240900	Y = 2328500	Nature du substrat	Schiste
Altitude NGF (m)	52	Compacité du substrat	Indéterminé
Références cadastrales (2014)	Section YD	Parcelle	286 ?

Découverte, interventions et enregistrement		N° EA Patriarche	56 244 0007
Intervention(s) sur la structure étudiée		N° de la structure	
Année de découverte	1952	Opération(s) liée(s)	
Type(s) d'intervention(s)	Exploration sommaire		
Bibliographie			
Baudre, 1952 - BAUDRE G., "Découverte de chambres souterraines à Tréalet en Sérent", <i>BSPM</i> , 1951-1952, P.-V. p. 55-56.			

Contexte archéologique		Contexte renseigné ?	non	Habitat rattaché
<input type="checkbox"/> Habitat	<input type="checkbox"/> Voie protohistorique	<input type="checkbox"/> Enclous ou fossés non datés	<input type="checkbox"/> Meule	
<input type="checkbox"/> Espace funéraire	<input type="checkbox"/> Autre architecture souterraine	<input type="checkbox"/> Tessons de céramique	<input type="checkbox"/> Fragments d'argile cuite	
<input type="checkbox"/> Stèle	<input type="checkbox"/> Ensemble de structures mal défini	<input type="checkbox"/> Dépôt de haches à douille		
Structures en lien direct avec l'architecture souterraine <input type="checkbox"/> Fossé <input type="checkbox"/> Habitation probable <input type="checkbox"/> Ensemble de trous de poteaux				

Architecture de la structure		Plan relevé ?	non	Structure connue dans son ensemble ?	oui
Surface totale (m ²)	Longueur développée (m)	Nombre d'accès			
Surface utilisable (m ²)	Type d'architecture	Nombre de salles distinctes 2			
Souterrain composé de deux chambres orientées nord-sud. L'une, de plan subrectangulaire, mesure 1,90 m de long, 1 m de large et environ 0,90 m de haut ; l'autre, de plan elliptique, mesure 2,50 m de long, environ 1,30 m de large et environ 1,30 m de haut. Mention de "gueules de four" aux extrémités des deux chambres.					

Comblements, mobiliers et datations

Types de mobiliers et vestiges pouvant être attribués à l'âge du Fer, découverts dans la structure

- | | | | |
|---|--|---|--|
| <input type="checkbox"/> Aucun (non fouillé) | <input type="checkbox"/> Élément lié à la prod. de sel | <input type="checkbox"/> Meule complète ou fragmentée | <input type="checkbox"/> Outillage lithique (silex taillé, perceur...) |
| <input type="checkbox"/> Aucun (vide) | <input type="checkbox"/> Fragment de bois | <input type="checkbox"/> Objet de parure métallique | <input type="checkbox"/> Peson |
| <input checked="" type="checkbox"/> Céramique | <input type="checkbox"/> Fgmt de TC avec empreinte de clayonnage | <input type="checkbox"/> Objet de parure non métallique | <input type="checkbox"/> Plaque foyère |
| <input type="checkbox"/> Charbon | <input type="checkbox"/> Fragment de terre cuite indéterminé | <input type="checkbox"/> Objet en fer | <input type="checkbox"/> Résidu d'activité métallurgique |
| <input type="checkbox"/> Chenet | <input type="checkbox"/> Fusaïole | <input type="checkbox"/> Ossement de faune | <input type="checkbox"/> Stèle |
| <input type="checkbox"/> Coquillage | <input type="checkbox"/> Hache à douille en alliage cuivreux | <input type="checkbox"/> Ossement humain | <input type="checkbox"/> Reste carpologique |
| <input type="checkbox"/> Creuset | <input type="checkbox"/> Hache lithique polie | <input type="checkbox"/> Ossement indéterminé | |

Comblements et mobiliers liés à l'utilisation de la structure

Vestige daté par ¹⁴CDatation ¹⁴C

Datation des mobiliers liés à l'utilisation

Borne inférieure

Borne supérieure

Fiable ?

 oui

Comblements et mobiliers liés à l'abandon de la structure

Vestige daté par ¹⁴CDatation ¹⁴C

Datation des mobiliers liés à l'abandon

Borne inférieure

Borne supérieure

Fiable ?

 oui

Comblements et mobiliers postérieurs à l'abandon de la structure

Comblements et mobiliers non rattachés à une phase précise

Un tesson à pâte noire grossière et dégraissant quartzueux (protohistorique ?).

Datation des mobiliers non rattachés à une phase précise

Borne inférieure

Borne supérieure

Fiable ?

 oui

Interprétation de la structure Souterrain

Fiabilité C

Remarques

Probable souterrain de l'âge du Fer, d'après la description de la structure et du mobilier.

Situation géographique et contexte géologique			
Département	Morbihan (56)	Lieu-dit IGN	Tréviét
Commune	Sérent	Autre toponyme utilisé	
Coordonnées Lambert II étendu		Position topographique	Versant
X = 237400	Y = 2327700	Nature du substrat	Leucogranite
Altitude NGF (m)	123	Compacité du substrat	Altéré
Références cadastrales (2014)	Section ?	Parcelle	?

Découverte, interventions et enregistrement		N° EA Patriarche	56 244 0008
Intervention(s) sur la structure étudiée		N° de la structure	
Année de découverte	1970	Opération(s) liée(s)	
Type(s) d'intervention(s)	Fouille partielle de la structure		
Bibliographie			
Lecornec, 1972 - LECORNEC J., "Un souterrain de l'âge du Fer à Tréviét en Sérent (Morbihan)", <i>AB</i> , t. 79, n° 1, p. 99-102.			

Contexte archéologique		Contexte renseigné ?	non	Habitat rattaché
<input type="checkbox"/> Habitat	<input type="checkbox"/> Voie protohistorique	<input type="checkbox"/> Enclos ou fossés non datés	<input type="checkbox"/> Meule	
<input type="checkbox"/> Espace funéraire	<input type="checkbox"/> Autre architecture souterraine	<input type="checkbox"/> Tessons de céramique	<input type="checkbox"/> Fragments d'argile cuite	
<input type="checkbox"/> Stèle	<input type="checkbox"/> Ensemble de structures mal défini	<input type="checkbox"/> Dépôt de haches à douille		
Structures en lien direct avec l'architecture souterraine <input type="checkbox"/> Fossé <input type="checkbox"/> Habitation probable <input type="checkbox"/> Ensemble de trous de poteaux				

Architecture de la structure		Plan relevé ?	oui	Structure connue dans son ensemble ?	non
Surface totale (m ²)	8,10+	Longueur développée (m)	10,00+	Nombre d'accès	?
Surface utilisable (m ²)	7,35+	Type d'architecture	1113	Nombre de salles distinctes	3+
Souterrain composé d'au moins trois chambres en enfilade S1 à S3 reliées par des chatières étroites P1 et P2. Le plan de ces trois salles forme un "U", en raison du changement d'orientation opéré après chaque passage.					

Comblements, mobiliers et datations			
Types de mobiliers et vestiges pouvant être attribués à l'âge du Fer, découverts dans la structure			
<input checked="" type="checkbox"/> Aucun (non fouillé)	<input type="checkbox"/> Élément lié à la prod. de sel	<input type="checkbox"/> Meule complète ou fragmentée	<input type="checkbox"/> Outillage lithique (silex taillé, perceur...)
<input type="checkbox"/> Aucun (vide)	<input type="checkbox"/> Fragment de bois	<input type="checkbox"/> Objet de parure métallique	<input type="checkbox"/> Peson
<input type="checkbox"/> Céramique	<input type="checkbox"/> Fgmt de TC avec empreinte de clayonnage	<input type="checkbox"/> Objet de parure non métallique	<input type="checkbox"/> Plaque foyère
<input type="checkbox"/> Charbon	<input type="checkbox"/> Fragment de terre cuite indéterminé	<input type="checkbox"/> Objet en fer	<input type="checkbox"/> Résidu d'activité métallurgique
<input type="checkbox"/> Chenet	<input type="checkbox"/> Fusaïole	<input type="checkbox"/> Ossement de faune	<input type="checkbox"/> Stèle
<input type="checkbox"/> Coquillage	<input type="checkbox"/> Hache à douille en alliage cuivreux	<input type="checkbox"/> Ossement humain	<input type="checkbox"/> Reste carpologique
<input type="checkbox"/> Creuset	<input type="checkbox"/> Hache lithique polie	<input type="checkbox"/> Ossement indéterminé	
Comblements et mobiliers liés à l'utilisation de la structure			
Une fine couche de terre brune à noire, contenant de rares fragments de charbon de bois, couvrait le sol des salles.			
<i>Vestige daté par ¹⁴C</i>		<i>Datation ¹⁴C</i>	
<i>Datation des mobiliers liés à l'utilisation</i>	<i>Borne inférieure</i>	<i>Borne supérieure</i>	<i>Fiable ?</i> <input type="checkbox"/> oui
Comblements et mobiliers liés à l'abandon de la structure			
<i>Vestige daté par ¹⁴C</i>		<i>Datation ¹⁴C</i>	
<i>Datation des mobiliers liés à l'abandon</i>	<i>Borne inférieure</i>	<i>Borne supérieure</i>	<i>Fiable ?</i> <input type="checkbox"/> oui
Comblements et mobiliers postérieurs à l'abandon de la structure			
De l'arène d'effritement reposait sur le niveau lié à l'occupation du souterrain, suivant une épaisseur variable.			
Comblements et mobiliers non rattachés à une phase précise			
La salle S1 était entièrement comblée d'un mélange de terre végétale, d'arène et de blocs de quartz ; ces comblements n'ont pas été fouillés dans leur intégralité. Dans la salle S2, la découverte d'un fragment d' <i>imbrex</i> gallo-romain et d'un tesson de panse de céramique brune à pâte micacée, non daté, est à noter. Le morceau de terre cuite architecturale antique indique la fréquentation de la structure après son abandon, ou bien une infiltration depuis la surface.			
<i>Datation des mobiliers non rattachés à une phase précise</i>	<i>Borne inférieure</i>	<i>Borne supérieure</i>	<i>Fiable ?</i> <input type="checkbox"/> oui
Interprétation de la structure	Souterrain		Fiabilité B
Remarques	Souterrain rattaché à l'âge du Fer, d'après l'architecture de la structure.		

Documents complémentaires

N°	1	2	3	4	L	l	H rel.	H res.	Aménagements	Surf.	Surf. utile
S1	1	0	0	0	?	1,35	1,40			?	?
S2	1	1	3	0	3,70	1,30		1,40		4,25	4,25
S3	1	1	3	0	2,15	1,60	1,10	1,10		3,10	3,10
P1	1	1	2	0	0,65	0,40	0,60	0,60		0,30	
P2	1	1	1	0	0,55	0,65	0,80	0,80		0,45	
St					10,00+					8,10+	7,35+

Décomposition de la structure en éléments constitutifs

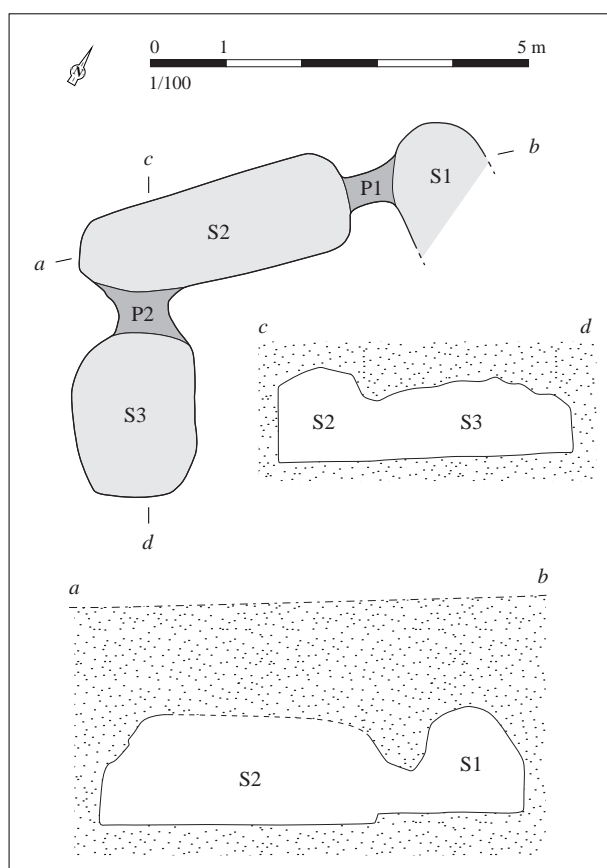

Relevé normalisé de la structure. DAO S. Bossard,
d'après Lecornec, 1972, p. 101, fig. 1

Situation géographique et contexte géologique

Département	Morbihan (56)	Lieu-dit IGN	Tréviet (?)
Commune	Sérent	Autre toponyme utilisé	La Bande des Bois

Coordonnées Lambert II étendu		Position topographique	Indéterminé
X = 237730	Y = 2327520	Nature du substrat	Micaschiste
Altitude NGF (m) ?		Compacité du substrat	Indéterminé

Références cadastrales (2014)	Section ?	Parcelle ?
-------------------------------	-----------	------------

Découverte, interventions et enregistrement

N° EA Patriarche Aucun

Intervention(s) sur la structure étudiée	N° de la structure
Année de découverte 1898 ou 1899	Opération(s) liée(s)
Type(s) d'intervention(s) Relevé	

Bibliographie

Marsille, 1916 - MARSILLE L., "Chambres souterraines de Tromeur en Sérent", *BSPM*, 1916, p. 24-26.

Contexte archéologique

Contexte renseigné ? oui

Habitat rattaché

- | | | | |
|---|--|---|---|
| <input type="checkbox"/> Habitat | <input type="checkbox"/> Voie protohistorique | <input type="checkbox"/> Enclos ou fossés non datés | <input type="checkbox"/> Meule |
| <input type="checkbox"/> Espace funéraire | <input type="checkbox"/> Autre architecture souterraine | <input type="checkbox"/> Tessons de céramique | <input type="checkbox"/> Fragments d'argile cuite |
| <input checked="" type="checkbox"/> Stèle | <input type="checkbox"/> Ensemble de structures mal défini | <input type="checkbox"/> Dépôt de haches à douille | |

Une stèle de l'âge du Fer est conservée au niveau de la chapelle Sainte-Suzanne (EA 56 244 0006), soit à environ 250 au sud-ouest de l'emplacement présumé du souterrain, d'après les indications fournies par L. Marsille.

Structures en lien direct avec l'architecture souterraine Fossé Habitation probable Ensemble de trous de poteaux

Architecture de la structure

Plan relevé ? schéma

Structure connue dans son ensemble ? non

Surface totale (m ²) ?	Longueur développée (m)	8,50+	Nombre d'accès ?
Surface utilisable (m ²) ?	Type d'architecture	1112	Nombre de salles distinctes 2+

Souterrain composé d'au moins deux chambres S1 et S2, reliées par une chatière P1. Les dimensions renseignées par L. Marsille ont été reportées dans le tableau ci-dessous. La possible amorce d'une autre salle a été signalée à l'extrémité sud-est de S2. En l'absence d'accès découvert, il semble que le souterrain ne se limitait pas à ces éléments, mais se poursuivait au-delà, probablement vers le sud-est.

Complements, mobiliers et datations

Types de mobiliers et vestiges pouvant être attribués à l'âge du Fer, découverts dans la structure

- | | | | |
|---|--|---|--|
| <input checked="" type="checkbox"/> Aucun (non fouillé) | <input type="checkbox"/> Élément lié à la prod. de sel | <input type="checkbox"/> Meule complète ou fragmentée | <input type="checkbox"/> Outillage lithique (silex taillé, percuteur...) |
| <input type="checkbox"/> Aucun (vide) | <input type="checkbox"/> Fragment de bois | <input type="checkbox"/> Objet de parure métallique | <input type="checkbox"/> Peson |
| <input type="checkbox"/> Céramique | <input type="checkbox"/> Fgmt de TC avec empreinte de clayonnage | <input type="checkbox"/> Objet de parure non métallique | <input type="checkbox"/> Plaque foyère |
| <input type="checkbox"/> Charbon | <input type="checkbox"/> Fragment de terre cuite indéterminé | <input type="checkbox"/> Objet en fer | <input type="checkbox"/> Résidu d'activité métallurgique |
| <input type="checkbox"/> Chenet | <input type="checkbox"/> Fusaïole | <input type="checkbox"/> Ossement de faune | <input type="checkbox"/> Stèle |
| <input type="checkbox"/> Coquillage | <input type="checkbox"/> Hache à douille en alliage cuivreux | <input type="checkbox"/> Ossement humain | <input type="checkbox"/> Reste carpologique |
| <input type="checkbox"/> Creuset | <input type="checkbox"/> Hache lithique polie | <input type="checkbox"/> Ossement indéterminé | |

Complements et mobiliers liés à l'utilisation de la structure

Vestige daté par ¹⁴CDatation ¹⁴C

Datation des mobiliers liés à l'utilisation

Borne inférieure

Borne supérieure

Fiable ?

 oui

Complements et mobiliers liés à l'abandon de la structure

Vestige daté par ¹⁴CDatation ¹⁴C

Datation des mobiliers liés à l'abandon

Borne inférieure

Borne supérieure

Fiable ?

 oui

Complements et mobiliers postérieurs à l'abandon de la structure

Complements et mobiliers non rattachés à une phase précise

Aucun comblement ni mobilier n'a été repéré, à l'exception des matériaux tombés des voûtes avant et lors de l'effondrement qui a amené à la découverte. Aucun comblement d'accès n'est mentionné. Il est vraisemblable que l'ensemble du souterrain n'a pas été exploré, et qu'un accès et d'autres possibles salles devaient prolonger la partie renseignée.

Datation des mobiliers non rattachés à une phase précise

Borne inférieure

Borne supérieure

Fiable ?

 oui

Interprétation de la structure Souterrain

Fiabilité B

Remarques Souterrain rattaché à l'âge du Fer, d'après l'architecture de la structure. D'après la localisation renseignée par L. Marsille, il ne s'agit pas du même souterrain que celui de Tréviet ou de Quéhellec, situés à proximité, respectivement à l'ouest et à l'est.

Documents complémentaires

N°	1	2	3	4	L	l	H rel.	H res.	Aménagements	Surf.	Surf. utile
S1	1	1	2	0	5,50	2,00	1,90			?	?
S2	1	1	2	0	2,90	2,30	1,85			?	?
P1	1	1	0	0	?	0,45	0,80			?	
St					8,50+					?	?

Décomposition de la structure en éléments constitutifs

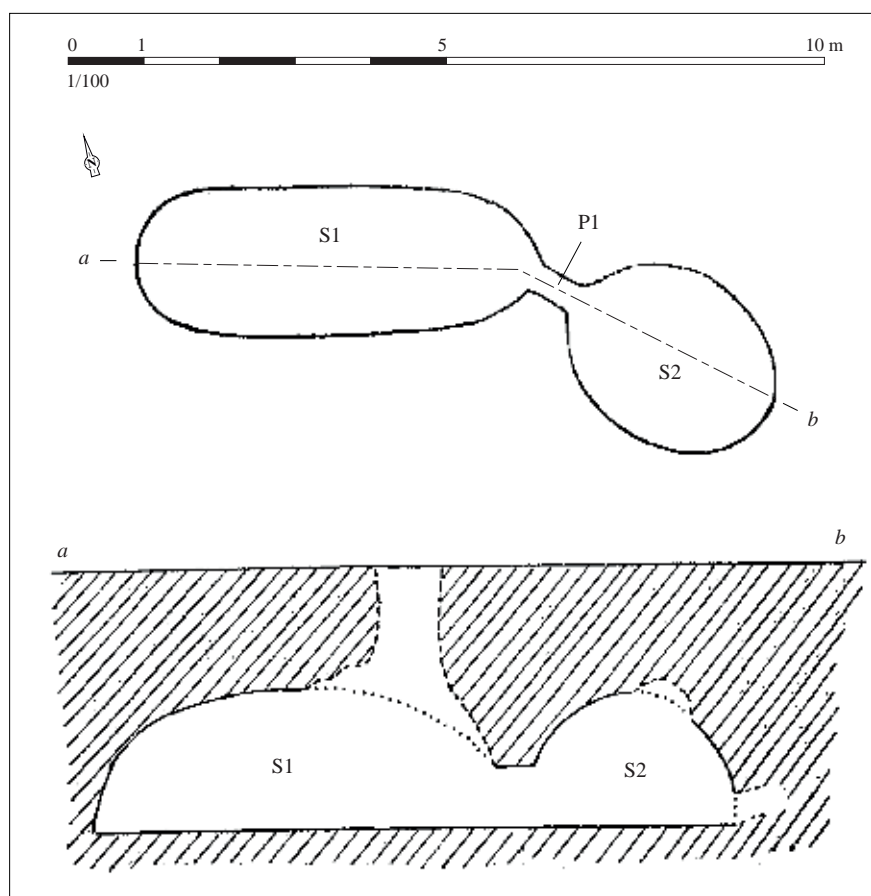

Relevé de la structure. DAO S. Bossard, d'après Marseille, 1916, p. 25

Situation géographique et contexte géologique			
Département	Finistère (29)	Lieu-dit IGN	La Motte
Commune	Sizun	Autre toponyme utilisé	
Coordonnées Lambert II étendu		Position topographique	Versant
X = 127554	Y = 2397292	Nature du substrat	Granite
Altitude NGF (m)		Compacité du substrat	Altéré et diaclasé
Références cadastrales (2014)	Section D	Parcelle	939

Découverte, interventions et enregistrement		N° EA Patriarche	29 277 0004
Intervention(s) sur la structure étudiée		N° de la structure	
Année de découverte	1972	Opération(s) liée(s)	
Type(s) d'intervention(s)	Fouille partielle de la structure		
Bibliographie			
Le Roux, Lecerf, 1973 - LE ROUX C.-T., LECERF Y., "Le souterrain de l'âge du Fer de la Motte en Sizun (Finistère)", AB, t. 80, n° 1, 1973, p. 79-87.			

Contexte archéologique		Contexte renseigné ?	non	Habitat rattaché
<input type="checkbox"/> Habitat	<input type="checkbox"/> Voie protohistorique	<input type="checkbox"/> Enclous ou fossés non datés	<input type="checkbox"/> Meule	
<input type="checkbox"/> Espace funéraire	<input type="checkbox"/> Autre architecture souterraine	<input type="checkbox"/> Tessons de céramique	<input type="checkbox"/> Fragments d'argile cuite	
<input type="checkbox"/> Stèle	<input type="checkbox"/> Ensemble de structures mal défini	<input type="checkbox"/> Dépôt de haches à douille		
Structures en lien direct avec l'architecture souterraine <input type="checkbox"/> Fossé <input type="checkbox"/> Habitation probable <input type="checkbox"/> Ensemble de trous de poteaux				

Architecture de la structure		Plan relevé ?	oui	Structure connue dans son ensemble ?	oui
Surface totale (m ²)	34,90+	Longueur développée (m)	38,00+	Nombre d'accès	3
Surface utilisable (m ²)	33,25	Type d'architecture	112	Nombre de salles distinctes	?
<p>Souterrain comprenant trois puits d'accès A1 à A3 et un réseau de boyaux de forme irrégulière. Ce réseau a ici été découpé arbitrairement, en se fiant aux quelques passages clairement resserrés et aux changements brusques d'orientation du boyau. Huit salles, numérotées de S1 à S8, ont ainsi été distinguées. Les accès A1 et A2 débouchent sur des salles bien délimitées, qui rejoignent la galerie en boyau par des chatières P2 et P4. Une chatière particulièrement étroite, P3, raccorde les salles S2 et S3. Un autre passage, P5, a été construit à l'aide de l'installation d'un muret en pierre sèche, entre les salles S4 et S7, réduisant de plus de la moitié la largeur de la galerie à ce niveau. Ce muret ne s'élève pas jusqu'au plafond mais s'arrête à quelques centimètres de celui-ci, un rôle de soutènement n'est donc ici pas envisageable. Le souterrain résulte probablement à la réunion de trois galeries, chacune associée à un accès. Ainsi, une première galerie comprendrait le puits A1 et les salles S1 et S2 ; une seconde, forée depuis l'accès A2, se composerait des salles S6, S5 et probablement la partie sud-ouest de la salle S4, et aurait rejoint la salle S2 grâce au creusement de S3 et de la chatière P3. Enfin, le dernier secteur serait constitué du puits A3, des salles S7 et S8, et éventuellement de la partie nord-est de la salle S4. Les ouvertures des puits d'accès n'ont pas pu être localisées en surface, faute d'accessibilité. La morphologie de ces accès, seulement observés à leur base, est donc aussi mal connue. Le fond du souterrain est situé à environ 3 m sous la surface.</p>					

Comblements, mobiliers et datations

Types de mobiliers et vestiges pouvant être attribués à l'âge du Fer, découverts dans la structure

- | | | | |
|---|--|---|--|
| <input type="checkbox"/> Aucun (non fouillé) | <input type="checkbox"/> Élément lié à la prod. de sel | <input type="checkbox"/> Meule complète ou fragmentée | <input type="checkbox"/> Outillage lithique (silex taillé, perceur...) |
| <input type="checkbox"/> Aucun (vide) | <input type="checkbox"/> Fragment de bois | <input type="checkbox"/> Objet de parure métallique | <input type="checkbox"/> Peson |
| <input checked="" type="checkbox"/> Céramique | <input type="checkbox"/> Fgmt de TC avec empreinte de clayonnage | <input type="checkbox"/> Objet de parure non métallique | <input type="checkbox"/> Plaque foyère |
| <input checked="" type="checkbox"/> Charbon | <input type="checkbox"/> Fragment de terre cuite indéterminé | <input checked="" type="checkbox"/> Objet en fer | <input type="checkbox"/> Résidu d'activité métallurgique |
| <input type="checkbox"/> Chenet | <input type="checkbox"/> Fusaïole | <input type="checkbox"/> Ossement de faune | <input type="checkbox"/> Stèle |
| <input type="checkbox"/> Coquillage | <input type="checkbox"/> Hache à douille en alliage cuivreux | <input type="checkbox"/> Ossement humain | <input type="checkbox"/> Reste carpologique |
| <input type="checkbox"/> Creuset | <input type="checkbox"/> Hache lithique polie | <input type="checkbox"/> Ossement indéterminé | |

Comblements et mobiliers liés à l'utilisation de la structure

Dans les salles S7 et S8, le sol du boyau, plus bas que dans les autres salles, a été recouvert par un apport d'arène fortement tassée, sans doute par piétinement, reposant sur une épaisseur mesurant jusqu'à 0,50 m. Sur cette couche a été élevé le muret formant le passage P5, sur une hauteur de 0,60 m et une épaisseur de 0,40 m. Cinq tessons ont été mis au jour dans la salle S2 et sont probablement à rattacher à la phase d'occupation du souterrain. Il s'agit de trois fragments d'une jatte et de deux tessons isolés. La jatte renvoie à une forme datée du III^e s. et de la première moitié du II^e s. avant n. è. (datation SB).

Vestige daté par ¹⁴CDatation ¹⁴C

Datation des mobiliers liés à l'utilisation Borne inférieure 300 Borne supérieure 150 Fiable ? oui

Comblements et mobiliers liés à l'abandon de la structure

Seule la base du remplissage des puits a pu être explorée, par sondages. Une coupe pratiquée dans le comblement des accès A1 et A2 n'a rencontré qu'une masse homogène de terre végétale brune, stérile. Le bourrage du puits A3 était également constitué de terre végétale, mais a livré quelques grains de charbon de bois et deux tessons ayant appartenu à un pot. La forme peu caractéristique de ce vase ne permet guère d'en proposer une datation.

Vestige daté par ¹⁴CDatation ¹⁴C

Datation des mobiliers liés à l'abandon Borne inférieure Borne supérieure Fiable ? oui

Comblements et mobiliers postérieurs à l'abandon de la structure

Une couche d'arène pulvérulente, mêlée de blocs de granite altéré, provenant de l'altération des voûtes et parois, recouvrait le sol de l'ensemble des salles, sur une épaisseur variable.

Comblements et mobiliers non rattachés à une phase précise

Deux paquets de rouille, restes informes d'objets en fer non identifiés, proviennent également du souterrain.

Datation des mobiliers non rattachés à une phase précise

Borne inférieure

Borne supérieure

Fiable ? oui

Interprétation de la structure Souterrain

Fiabilité A2

Remarques Souterrain de l'âge du Fer avéré.

Documents complémentaires

N°	1	2	3	4	L	l	H rel.	H res.	Aménagements	Surf.	Surf. utile
A1	0	0	0		?	?	?	?		0,10	
A2	0	0	0		?	?	?	?		0,10	
A3	0	0	0		?	?	?	?		0,25	
S1	1	1	1	0	2,30	0,90	?	?		2,35	2,35
S2	1	3	1	0	4,80	0,80	?	?		4,15	4,15
S3	1	3	1	0	2,40	0,60	?	?		1,65	1,65
S4	1	3	1	0	9,50	1,00	?	?		10,75	10,75
S5	1	3	1	0	5,00	0,80	?	?		3,70	3,70
S6	1	1	1	0	1,30	1,25	?	?		1,20	1,20
S7	1	3	1	0	6,50	1,15	?	?		7,10	7,10
S8	1	3	1	0	2,45	0,95	1,00			2,35	2,35
P1	1	1	0	0	0,10	0,30	?	?		0,05	
P2	1	2	0	4	1,15	0,45	0,45	0,45		0,60	
P3	1	1	2	4	0,15	0,20	0,65	0,65		0,05	
P4	1	1	0	0	0,25	0,35	?	?		0,10	
P5	3	1	2	4	0,50	0,75	0,80	0,80	Muret de pierre sèche	0,35	
P6	1	1	0	0	0,10	0,50	?	?		0,05	
St					38,00					34,90	33,25

Décomposition de la structure en éléments constitutifs

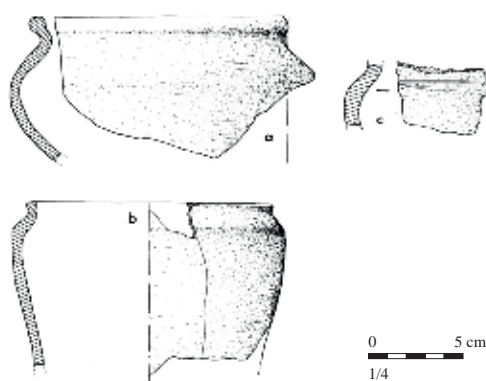

Mobilier issu des comblements liés à l'utilisation (a et c) et à l'abandon (b) de la structure. D'après Le Roux, Lecerf, 1973, p. 84, fig. 2

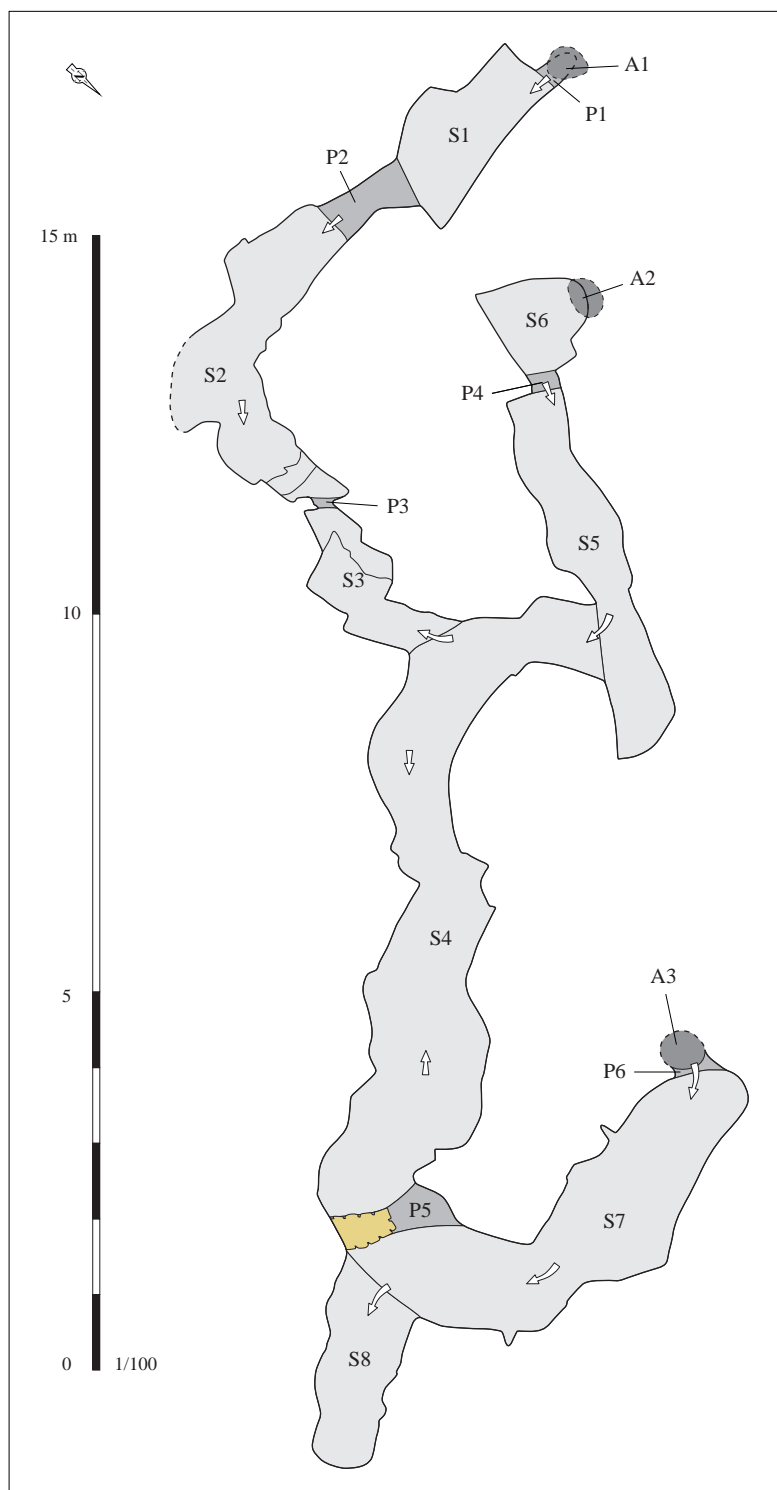

Relevé normalisé de la structure. DAO S. Bossard, d'après Le Roux, Lecerf, 1973, p. 80-81, fig. 1 et 1 bis

Situation géographique et contexte géologique			
Département	Finistère (29)	Lieu-dit IGN	Bourg
Commune	Spézet	Autre toponyme utilisé	
Coordonnées Lambert II étendu		Position topographique	Sommet
X = 150527	Y = 2372399	Nature du substrat	Schiste
Altitude NGF (m)	124	Compacité du substrat	Altéré
Références cadastrales (2014)	Section	AB	Parcelle 714 ?

Découverte, interventions et enregistrement		N° EA Patriarche	29 278 0025
Intervention(s) sur la structure étudiée	N° de la structure		
Année de découverte	1995	Opération(s) liée(s)	
Type(s) d'intervention(s)	Description sommaire		
Bibliographie			
Le Goffic, 1996 - LE GOFFIC M., "Notices d'archéologie finistérienne (année 1995)", BSAF, t. CXXV, 1996, p. 74-75.			

Contexte archéologique		Contexte renseigné ?	non	Habitat rattaché
<input type="checkbox"/> Habitat	<input type="checkbox"/> Voie protohistorique	<input type="checkbox"/> Enclous ou fossés non datés	<input type="checkbox"/> Meule	
<input type="checkbox"/> Espace funéraire	<input type="checkbox"/> Autre architecture souterraine	<input type="checkbox"/> Tessons de céramique	<input type="checkbox"/> Fragments d'argile cuite	
<input type="checkbox"/> Stèle	<input type="checkbox"/> Ensemble de structures mal défini	<input type="checkbox"/> Dépôt de haches à douille		
Structures en lien direct avec l'architecture souterraine <input type="checkbox"/> Fossé <input type="checkbox"/> Habitation probable <input type="checkbox"/> Ensemble de trous de poteaux				

Architecture de la structure		Plan relevé ?	non	Structure connue dans son ensemble ?	non
Surface totale (m ²)	Longueur développée (m)	Nombre d'accès			
Surface utilisable (m ²)	Type d'architecture	Nombre de salles distinctes 4+			
Souterrains composé d'au moins deux salles longues de 2,50 m et large de 0,80 m ; l'amorce de deux autres salles était visible. Orientation nord-sud, éventuelle prolongation vers l'ouest.					

Complements, mobiliers et datations

Types de mobiliers et vestiges pouvant être attribués à l'âge du Fer, découverts dans la structure

- | | | | |
|---|--|---|--|
| <input checked="" type="checkbox"/> Aucun (non fouillé) | <input type="checkbox"/> Élément lié à la prod. de sel | <input type="checkbox"/> Meule complète ou fragmentée | <input type="checkbox"/> Outillage lithique (silex taillé, perceur...) |
| <input type="checkbox"/> Aucun (vide) | <input type="checkbox"/> Fragment de bois | <input type="checkbox"/> Objet de parure métallique | <input type="checkbox"/> Peson |
| <input type="checkbox"/> Céramique | <input type="checkbox"/> Fgmt de TC avec empreinte de clayonnage | <input type="checkbox"/> Objet de parure non métallique | <input type="checkbox"/> Plaque foyère |
| <input type="checkbox"/> Charbon | <input type="checkbox"/> Fragment de terre cuite indéterminé | <input type="checkbox"/> Objet en fer | <input type="checkbox"/> Résidu d'activité métallurgique |
| <input type="checkbox"/> Chenet | <input type="checkbox"/> Fusaïole | <input type="checkbox"/> Ossement de faune | <input type="checkbox"/> Stèle |
| <input type="checkbox"/> Coquillage | <input type="checkbox"/> Hache à douille en alliage cuivreux | <input type="checkbox"/> Ossement humain | <input type="checkbox"/> Reste carpologique |
| <input type="checkbox"/> Creuset | <input type="checkbox"/> Hache lithique polie | <input type="checkbox"/> Ossement indéterminé | |

Complements et mobiliers liés à l'utilisation de la structure

Vestige daté par ¹⁴CDatation ¹⁴C

Datation des mobiliers liés à l'utilisation

Borne inférieure

Borne supérieure

Fiable ?

 oui

Complements et mobiliers liés à l'abandon de la structure

Vestige daté par ¹⁴CDatation ¹⁴C

Datation des mobiliers liés à l'abandon

Borne inférieure

Borne supérieure

Fiable ?

 oui

Complements et mobiliers postérieurs à l'abandon de la structure

Complements et mobiliers non rattachés à une phase précise

Datation des mobiliers non rattachés à une phase précise

Borne inférieure

Borne supérieure

Fiable ?

 oui

Interprétation de la structure Souterrain

Fiabilité D

Remarques Souterrain non daté.

Situation géographique et contexte géologique			
Département	Finistère (29)	Lieu-dit IGN	Rubiou
Commune	Spézet	Autre toponyme utilisé	
Coordonnées Lambert II étendu		Position topographique	Rebord
X = 151561	Y = 2370879	Nature du substrat	Schiste
Altitude NGF (m)	134	Compacité du substrat	Altéré en surface
Références cadastrales (2014)	Section I	Parcelle	54

Découverte, interventions et enregistrement		N° EA Patriarche	29 278 0015
Intervention(s) sur la structure étudiée		N° de la structure	
Année de découverte	1988	Opération(s) liée(s)	1087 / LE GOFFIC Michel / SU / 1 / 1988
Type(s) d'intervention(s)	Fouille extensive		
Bibliographie			
Le Goffic, 1992 - LE GOFFIC M., "Le site de l'âge du Fer de Rubiou en Spézet (Finistère)", <i>RAO</i> , t. 9, 1992, p. 89-110.			

Contexte archéologique		Contexte renseigné ?	oui	Habitat rattaché
<input type="checkbox"/> Habitat	<input type="checkbox"/> Voie protohistorique	<input type="checkbox"/> Enclous ou fossés non datés	<input type="checkbox"/> Meule	
<input type="checkbox"/> Espace funéraire	<input checked="" type="checkbox"/> Autre architecture souterraine	<input type="checkbox"/> Tessons de céramique	<input type="checkbox"/> Fragments d'argile cuite	
<input type="checkbox"/> Stèle	<input checked="" type="checkbox"/> Ensemble de structures mal défini	<input type="checkbox"/> Dépôt de haches à douille		
Deux trous de poteaux ont été observés de part et d'autre de l'accès, sous le niveau de terre arable. Structure B403 à moins de 3 m.				
Structures en lien direct avec l'architecture souterraine <input type="checkbox"/> Fossé <input type="checkbox"/> Habitation probable <input checked="" type="checkbox"/> Ensemble de trous de poteaux				

Architecture de la structure		Plan relevé ?	oui	Structure connue dans son ensemble ?	non
Surface totale (m ²)	4,70+	Longueur développée (m)	5,40+	Nombre d'accès	1+
Surface utilisable (m ²)	3,55+	Type d'architecture	4	Nombre de salles distinctes	1+
Structure partiellement fouillée : seule la partie septentrionale a été explorée. En outre, lors de la découverte, la partie supérieure de la structure a été détruite par un terrassement effectué jusqu'à 0,80 m sous le niveau du sol. L'aménagement comprend un puits d'accès A1 et une fosse allongée S1, aux parois verticales. Bien qu'aucun profil n'ait été relevé, le fouilleur précise que le puits, dont les limites sont peu visibles en plan, se distinguait par une profondeur légèrement plus importante que la fosse ; la différence de niveau était rattrapée par un seuil à peine marqué au niveau d'un passage P1, également matérialisé par un léger resserrement des parois. Il est impossible de préciser si l'accès était doté de marches, en raison de l'état d'altération et de conservation des parois. Seuls les 0,30 m inférieurs ont été creusés dans une roche assez saine, le reste des parois étant constitués par des niveaux altérés et remaniés par cryoturbation et gélifluxion. La fosse S1, étroite, se prolonge en direction du sud-ouest. Aucun ancrage de support, perforant le sol ou les parois de la fosse, n'est signalé. Néanmoins, la verticalité des parois observée dans la partie conservée de la structure et l'absence de comblements correspondant à des effondrements d'une voûte tendent à montrer qu'une couverture artificielle protégeait et dissimulait probablement l'aménagement. En effet, la faible largeur de la salle S1 permettait d'appuyer aisément ce plafond en surface, ou à faible profondeur, de part et d'autre des parois de la structure, sans qu'il y ait nécessité de supports verticaux.					

Comblements, mobiliers et datations			
Types de mobiliers et vestiges pouvant être attribués à l'âge du Fer, découverts dans la structure			
<input type="checkbox"/> Aucun (non fouillé)	<input type="checkbox"/> Élément lié à la prod. de sel	<input type="checkbox"/> Meule complète ou fragmentée	<input checked="" type="checkbox"/> Outillage lithique (silex taillé, perceur...)
<input type="checkbox"/> Aucun (vide)	<input type="checkbox"/> Fragment de bois	<input type="checkbox"/> Objet de parure métallique	<input type="checkbox"/> Peson
<input checked="" type="checkbox"/> Céramique	<input checked="" type="checkbox"/> Fgmt de TC avec empreinte de clayonnage	<input type="checkbox"/> Objet de parure non métallique	<input type="checkbox"/> Plaque foyère
<input checked="" type="checkbox"/> Charbon	<input type="checkbox"/> Fragment de terre cuite indéterminé	<input type="checkbox"/> Objet en fer	<input type="checkbox"/> Résidu d'activité métallurgique
<input type="checkbox"/> Chenet	<input checked="" type="checkbox"/> Fusaïole	<input checked="" type="checkbox"/> Ossement de faune	<input type="checkbox"/> Stèle
<input type="checkbox"/> Coquillage	<input type="checkbox"/> Hache à douille en alliage cuivreux	<input type="checkbox"/> Ossement humain	<input type="checkbox"/> Reste carpologique
<input type="checkbox"/> Creuset	<input type="checkbox"/> Hache lithique polie	<input type="checkbox"/> Ossement indéterminé	
Comblements et mobiliers liés à l'utilisation de la structure			
Vestige daté par ¹⁴ C		Datation ¹⁴ C	
Datation des mobiliers liés à l'utilisation	Borne inférieure	Borne supérieure	Fiable ? <input type="checkbox"/> oui
Comblements et mobiliers liés à l'abandon de la structure			
<p>Malgré la perturbation des couches due aux circonstances de découverte, la fouille a montré qu'un remplissage de l'accès avait précédé le comblement de la galerie, et s'était étalé sous la forme d'un cône à l'entrée de la fosse S1. La couverture certainement artificielle de la fosse S1 devait alors encore être en place lors de l'abandon. Le mobilier découvert dans le puits d'accès comprend cinq broyons en quartz et un galet cassé en grès fin, trois morceaux d'argile cuite provenant de sole de foyer ou de clayonnage, deux fragments d'os long de mammifère et plusieurs fragments de dents de bovidé, une fusaïole en terre cuite, et 33 tessons de céramique, se rapportant à un nombre minimum d'individus égal à cinq vases. Le mobilier céramique peut être attribué à la seconde moitié du V^e s. et au début du IV^e s. avant n. è. (datation SB).</p>			
Vestige daté par ¹⁴ C		Datation ¹⁴ C	
Datation des mobiliers liés à l'abandon	Borne inférieure 450	Borne supérieure 375	Fiable ? <input checked="" type="checkbox"/> oui
Comblements et mobiliers postérieurs à l'abandon de la structure			
<p>Le remplissage de la fosse S1, selon toute vraisemblance plus tardif que celui de l'accès, a pu être observé au niveau d'une coupe transversale réalisée à proximité de l'accès. Une couche de terre mêlée de rares cailloux, de charbons de bois et de quelques tessons reposait sur le sol, sur une épaisseur d'environ 0,20 m - peut-être s'agit-il du remplissage de l'accès, étalé à l'entrée de S1 et donc lié à l'abandon de la structure ? La couche sus-jacente, épaisse de 0,10 m, était formée de terre comprenant de nombreuses plaques de schiste et de gros et abondants charbons de bois. Les deux couches supérieures correspondaient à des niveaux de terre et de petites pierres, stériles.</p>			
Comblements et mobiliers non rattachés à une phase précise			
Datation des mobiliers non rattachés à une phase précise		Borne inférieure	Borne supérieure
		Fiable ? <input type="checkbox"/> oui	
Interprétation de la structure	Cave boisée ?	Fiabilité	A2
Remarques	Cave boisée (?) de l'âge du Fer avérée.		

Documents complémentaires

N°	1	2	3	4	L	l	H rel.	H res.	Aménagements	Surf.	Surf. utile
A1	1	1	0		0,95	0,85	2,00			0,70	
S1	2	3	1	0	4,00+	0,90	2,00	?		3,55+	3,55+
P1	2	1	2	0	0,50	0,70	?	?		0,45	
St					5,40+					4,70+	3,55+

Décomposition de la structure en éléments constitutifs

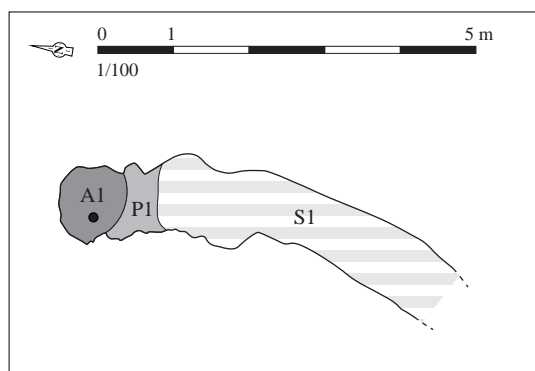

Relevé normalisé de la structure. DAO S. Bossard, d'après Le Goffic, 1992, p. 91, fig. 2

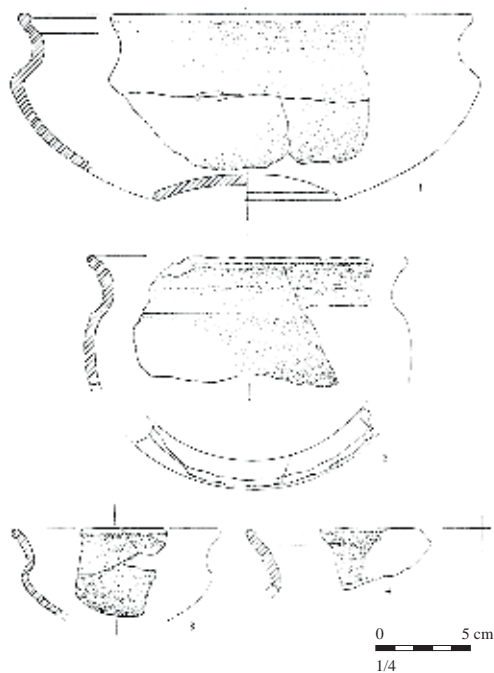

Mobilier issu des comblements liés à l'abandon de la structure. D'après Le Goffic, 1992, p. 92, fig. 3

Situation géographique et contexte géologique

Département	Finistère (29)	Lieu-dit IGN	Rubiou
Commune	Spézet	Autre toponyme utilisé	
Coordonnées Lambert II étendu		Position topographique	Rebord
X = 151561	Y = 2370879	Nature du substrat	Schiste
Altitude NGF (m)	134	Compacité du substrat	Altéré en surface
Références cadastrales (2014)	Section I	Parcelle	54

Découverte, interventions et enregistrement

N° EA Patriarche 29 278 0015

Intervention(s) sur la structure étudiée	N° de la structure
Année de découverte 1988	Opération(s) liée(s) 1087 / LE GOFFIC Michel / SU / 1 / 1988
Type(s) d'intervention(s) Fouille extensive	

Bibliographie

Le Goffic, 1992 - LE GOFFIC M., "Le site de l'âge du Fer de Rubiou en Spézet (Finistère)", *RAO*, t. 9, 1992, p. 89-110.

Cherel et al., à paraître - CHEREL A.-F., MENEZ Y., LIERVILLE O., "Les céramiques gauloises en Bretagne. Évolution des formes et des décors entre le VI^e et I^{er} siècle avant notre ère", à paraître.

Contexte archéologique

Contexte renseigné ? oui

Habitat rattaché

- Habitat Voie protohistorique Enclos ou fossés non datés Meule
 Espace funéraire Autre architecture souterraine Tessons de céramique Fragments d'argile cuite
 Stèle Ensemble de structures mal défini Dépôt de haches à douille

Ensemble de trous de poteaux en surface (bâtiment ?). Structure B402 à moins de 3 m.

Structures en lien direct avec l'architecture souterraine Fossé Habitation probable Ensemble de trous de poteaux

Architecture de la structure

Plan relevé ? oui

Structure connue dans son ensemble ? non

Surface totale (m ²)	18,20+	Longueur développée (m)	14,00+	Nombre d'accès	1+
Surface utilisable (m ²)	11,90	Type d'architecture	121	Nombre de salles distinctes	3+

Structure composée d'un puits d'accès A1, relié à une enfilade de trois salles creusées en fosse, S1 à S3, par une galerie creusée en sape P1. Une seconde galerie creusée en sape, P4, prolonge la structure à l'autre extrémité de l'enfilade. Elle n'a pas pu être explorée entièrement, et il demeure probable qu'un second accès ait été creusé, de manière symétrique, à l'extrémité sud-ouest de l'aménagement. En revanche, la proximité de la structure excavée voisine laisse peu plausible l'hypothèse de l'existence d'une autre salle. Les trois salles communiquent par deux passages : la salle S1, exiguë et dont le sol est plus bas de 0,90 m par rapport à la salle S2, est séparée de la salle S2, plus vaste, par un resserrement des parois P2. Un mur de refend, construit sur le fond de la fosse creusée pour l'établissement des salles S2 et S3, marque un autre passage P3 : une chatière, encadrée par deux piédroits supportant un linteau, a été laissée en réserve dans ce mur. Celui-ci a été bâti à l'aide de pierres de schiste ou de grès d'origine locale, posées à plat et reliées par un limon argileux jaune. De chaque côté du mur et de part et d'autre de la chatière, des dalles de schiste gréseux ont été plaquées contre la paroi du mur et reliées à celui-ci par le même limon argileux ; la fonction de ces dalles, peut-être esthétique, demeure imprécise. Dans un remblai de terre argileuse jaune vraisemblablement apporté pour régulariser le sol, ont été observés des trous de poteaux, dans les salles S2 et S3, destinés à supporter la couverture artificielle de cette partie de la structure. Ils ont été disposés aux angles des pièces, à raison de quatre par salle, et pénètrent pour certains le substrat sur une faible profondeur. Dans la salle S2, leur diamètre est proche de 0,15 m et leur profondeur varie de 0,35 à 0,55 m par rapport au niveau d'occupation.

Complements, mobiliers et datations

Types de mobiliers et vestiges pouvant être attribués à l'âge du Fer, découverts dans la structure

- | | | | |
|---|---|---|---|
| <input type="checkbox"/> Aucun (non fouillé) | <input type="checkbox"/> Élément lié à la prod. de sel | <input type="checkbox"/> Meule complète ou fragmentée | <input checked="" type="checkbox"/> Outillage lithique (silex taillé, percuteur...) |
| <input type="checkbox"/> Aucun (vide) | <input type="checkbox"/> Fragment de bois | <input type="checkbox"/> Objet de parure métallique | <input checked="" type="checkbox"/> Peson |
| <input checked="" type="checkbox"/> Céramique | <input type="checkbox"/> Fgmt de TC avec empreinte de clayonnage | <input type="checkbox"/> Objet de parure non métallique | <input type="checkbox"/> Plaque foyère |
| <input checked="" type="checkbox"/> Charbon | <input checked="" type="checkbox"/> Fragment de terre cuite indéterminé | <input type="checkbox"/> Objet en fer | <input checked="" type="checkbox"/> Résidu d'activité métallurgique |
| <input type="checkbox"/> Chenet | <input checked="" type="checkbox"/> Fusaïole | <input checked="" type="checkbox"/> Ossement de faune | <input type="checkbox"/> Stèle |
| <input type="checkbox"/> Coquillage | <input type="checkbox"/> Hache à douille en alliage cuivreux | <input type="checkbox"/> Ossement humain | <input type="checkbox"/> Reste carpologique |
| <input type="checkbox"/> Creuset | <input type="checkbox"/> Hache lithique polie | <input type="checkbox"/> Ossement indéterminé | |

Complements et mobiliers liés à l'utilisation de la structure

Lors de l'utilisation de la structure, le mur de refend et la chatière P3 ont été, dans un premier temps, aménagés. Puis, un remblai de régularisation de terre argileuse jaune a été mis en place dans les salles S2 et S3, et les supports des plafonds artificiels de ces pièces ont été installés dans des ancrages creusés dans ce remblai, et parfois dans le substrat - à moins que le remblai n'ait été apporté après l'établissement des supports. Ce remblai, tassé dans la partie supérieure, a livré quelques charbons de bois, des petites plaquettes de schiste, un fragment de panse de vase, un peson de tisserand et un fragment d'objet indéterminé en grès. Un niveau d'occupation, moins épais et formé d'argile limoneuse tassée, a été repéré sur le sol des passages P1 et P4 et du puits.

Vestige daté par ¹⁴CDatation ¹⁴C

Datation des mobiliers liés à l'utilisation

Borne inférieure

Borne supérieure

Fiable ? oui**Complements et mobiliers liés à l'abandon de la structure**

L'abandon s'est accompagné du comblement du puits d'accès et des salles. Dans la galerie P1, un effondrement partiel de la voûte est survenu, probablement lors de l'utilisation de la structure. Les produits de cet effondrement ont alors été laissés en place, sur le niveau d'occupation tapissant le fond du passage. Un premier remblai de terre contenant quelques charbons de bois et plaquettes de schiste recouvrait cet éboulis. Puis, un niveau de terre épais d'une dizaine de centimètres, qui a livré la plus grande part du mobilier découvert sur le site (des tessons, un peson, une valve de moule en grès, deux galets de quartz, des scories et de la terre brûlée ou cuite), recouvre ce remblai, et s'est étalé jusqu'à l'entrée de la galerie P1, près du puits d'accès. La couche sus-jacente, riche en charbons de bois, a également été observée dans la salle S1 et dans la galerie P1. Le comblement de terre mêlée de pierres du puits A1 repose sur la couche carbonneuse ; il a livré un percuteur en quartz, des fragments de terre cuite, des tessons et des fragments d'os. La partie supérieure du remplissage de la salle S1 correspondait à une couche de terre brune, riche en mobilier (outils lithiques, fragments d'os brûlé, fragment d'os travaillé, fusaïole, tessons, scories et morceaux de terre brûlée). Les autres salles ont été comblées à l'aide de remblais de terre contenant des charbons, des tessons, des débris osseux, des cailloux et de la terre brûlée. Le mobilier céramique découvert au sein de ces complements a été attribué à la seconde moitié du V^e s. avant n. è. (Cherel *et al.*, à paraître).

Vestige daté par ¹⁴C Charbon provenant de la base du remplissage de la salleDatation ¹⁴C GIF-8404 : 2280 +/- 50 / dat. 1992 : 434-207 av. n. è. ; 95 % / dat. 2015 : 410-202 av. n. è. ; 95,4 %

Datation des mobiliers liés à l'abandon

Borne inférieure 450

Borne supérieure 400

Fiable ? oui**Complements et mobiliers postérieurs à l'abandon de la structure****Complements et mobiliers non rattachés à une phase précise**

Datation des mobiliers non rattachés à une phase précise

Borne inférieure

Borne supérieure

Fiable ? oui

Interprétation de la structure Souterrain mixte

Fiabilité A2

Remarques Souterrain mixte de l'âge du Fer avéré.

Documents complémentaires

N°	1	2	3	4	L	l	H rel.	H res.	Aménagements	Surf.	Surf. utile
A1	1	3	0		1,10	1,00	1,90			0,95	
S1	2	1	3	0	1,10	1,00	2,90	?		1,10	
S2	2	1	3	0	2,20	2,15	1,50	?	4 trous de poteaux	4,35	4,35
S3	2	1	3	0	2,40	2,25	1,60	?	4 trous de poteaux	5,15	5,15
P1	1	4	2	2	2,50	0,80	1,15	1,15		2,40	2,40
P2	2	3	3	0	0,35	1,95	1,60	?		0,30	
P3	3	1	1	3	0,65	0,50	0,70	0,70	Maçonnée à l'argile	0,30	
P4	1	4	0	0	3,50+	1,00	1,20	?		3,65+	
St					14,00+					18,20+	11,90

Décomposition de la structure en éléments constitutifs

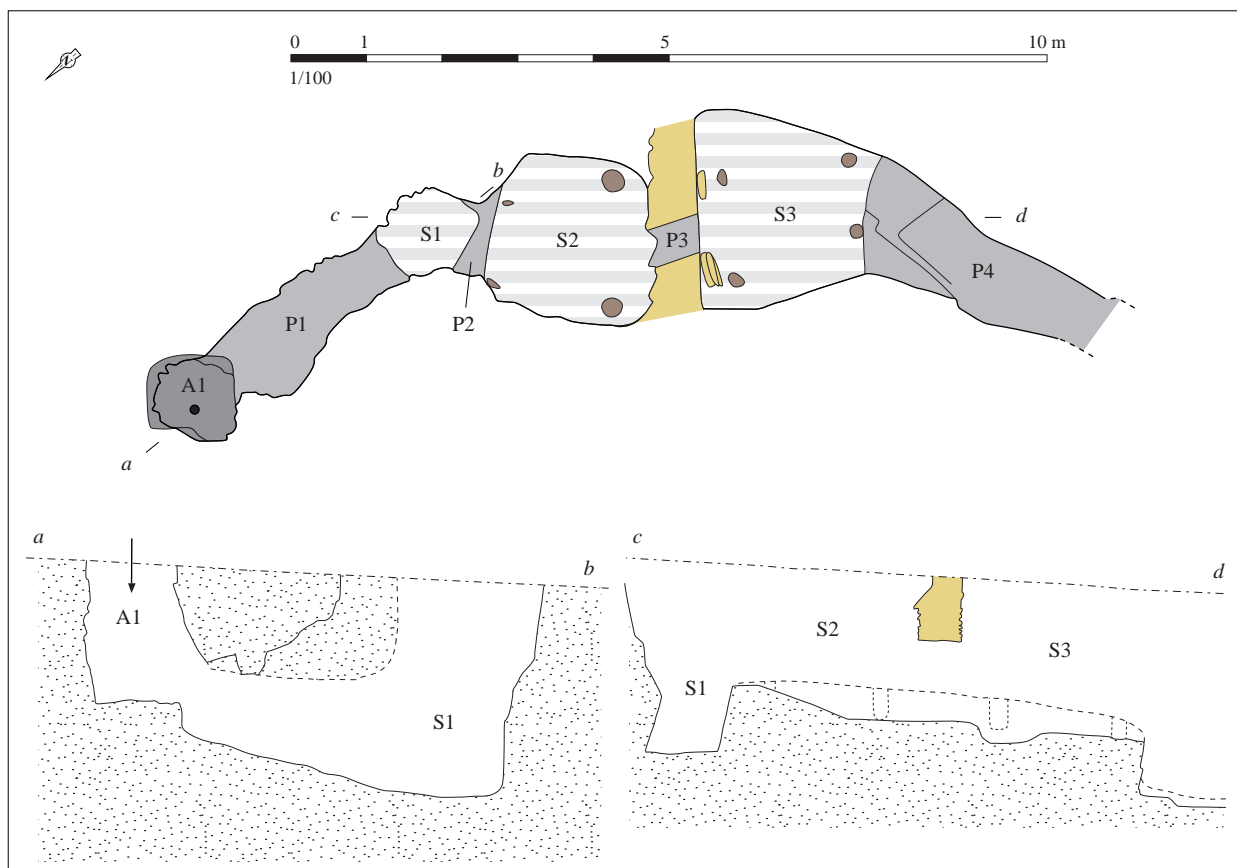

Relevé normalisé de la structure. DAO S. Bossard, d'après Le Goffic, 1992, p. 91, fig. 2

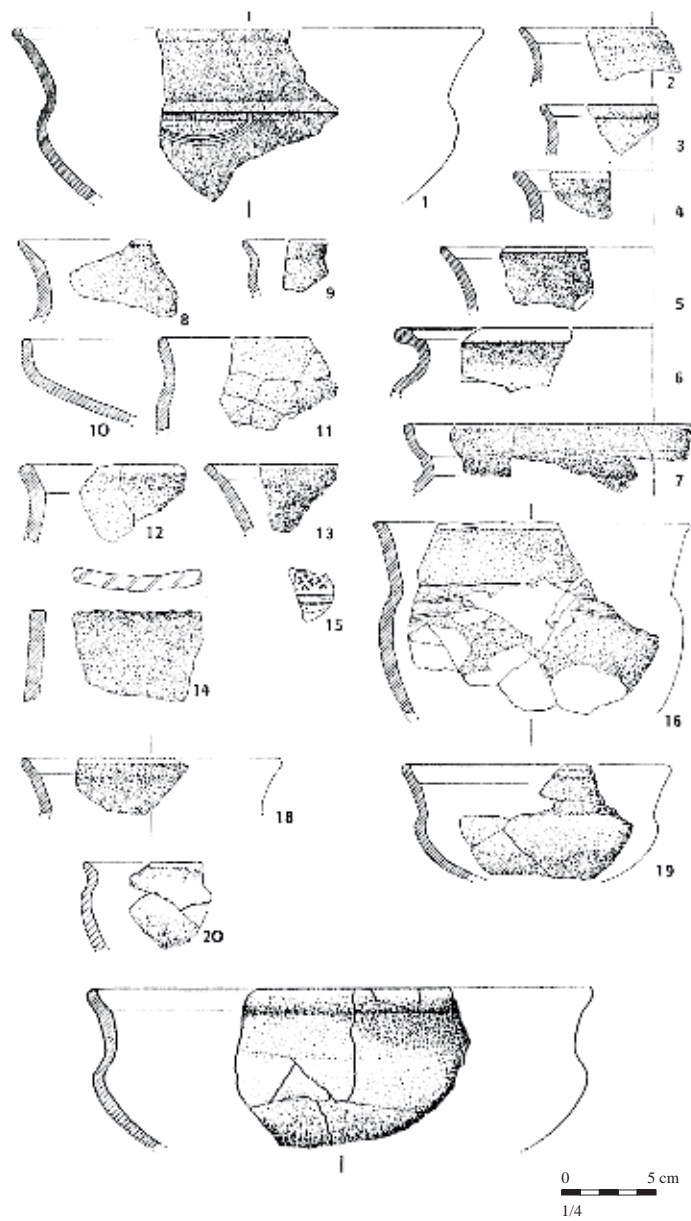

Mobilier issu des comblements liés à l'abandon de la structure. D'après Le Goffic, 1992, p. 102-104, fig. 13 et

Situation géographique et contexte géologique

Département **Morbihan (56)** Lieu-dit IGN **La Touche**
 Commune **Taupont** Autre toponyme utilisé

Coordonnées Lambert II étendu
 X = 242630 Y = 2337650
 Altitude NGF (m) ?

Position topographique Indéterminé
 Nature du substrat Indéterminé
 Compacité du substrat Indéterminé

Références cadastrales (2014) Section ? Parcelle ?

Découverte, interventions et enregistrement

N° EA Patriarche Aucun

Intervention(s) sur la structure étudiée N° de la structure
 Année de découverte 1957 Opération(s) liée(s)
 Type(s) d'intervention(s) Exploration sommaire

Bibliographie

Giot, 1958 - GIOT P.-R., "Quelques précisions sur les chambres souterraines de la Touche en Taupont (Morbihan)", *BSPM*, 1958, P.-V. p. 44-45.

Contexte archéologique

Contexte renseigné ? oui

Habitat rattaché

- Habitat Voie protohistorique Enclos ou fossés non datés Meule
 Espace funéraire Autre architecture souterraine Tessons de céramique Fragments d'argile cuite
 Stèle Ensemble de structures mal défini Dépôt de haches à douille

Un ensemble de structures fossoyées, formant au moins deux enclos distincts, a été repéré d'avion sur le même lieu-dit, sur une surface d'environ 5 ha (EA 56 249 0026). Aucune information ne renseigne la localisation précise du souterrain.

Structures en lien direct avec l'architecture souterraine Fossé Habitation probable Ensemble de trous de poteaux

Architecture de la structure

Plan relevé ? non

Structure connue dans son ensemble ? non

Surface totale (m²) Longueur développée (m) Nombre d'accès
 Surface utilisable (m²) Type d'architecture Nombre de salles distinctes

Souterrain composé d'au moins une salle dont le fond est situé à environ 3,50 sous la surface du sol.

Complements, mobiliers et datations

Types de mobiliers et vestiges pouvant être attribués à l'âge du Fer, découverts dans la structure

- | | | | |
|---|--|---|--|
| <input checked="" type="checkbox"/> Aucun (non fouillé) | <input type="checkbox"/> Élément lié à la prod. de sel | <input type="checkbox"/> Meule complète ou fragmentée | <input type="checkbox"/> Outillage lithique (silex taillé, percuteur...) |
| <input type="checkbox"/> Aucun (vide) | <input type="checkbox"/> Fragment de bois | <input type="checkbox"/> Objet de parure métallique | <input type="checkbox"/> Peson |
| <input type="checkbox"/> Céramique | <input type="checkbox"/> Fgmt de TC avec empreinte de clayonnage | <input type="checkbox"/> Objet de parure non métallique | <input type="checkbox"/> Plaque foyère |
| <input type="checkbox"/> Charbon | <input type="checkbox"/> Fragment de terre cuite indéterminé | <input type="checkbox"/> Objet en fer | <input type="checkbox"/> Résidu d'activité métallurgique |
| <input type="checkbox"/> Chenet | <input type="checkbox"/> Fusaïole | <input type="checkbox"/> Ossement de faune | <input type="checkbox"/> Stèle |
| <input type="checkbox"/> Coquillage | <input type="checkbox"/> Hache à douille en alliage cuivreux | <input type="checkbox"/> Ossement humain | <input type="checkbox"/> Reste carpologique |
| <input type="checkbox"/> Creuset | <input type="checkbox"/> Hache lithique polie | <input type="checkbox"/> Ossement indéterminé | |

Complements et mobiliers liés à l'utilisation de la structure

Vestige daté par ¹⁴CDatation ¹⁴C

Datation des mobiliers liés à l'utilisation

Borne inférieure

Borne supérieure

Fiable ?

 oui

Complements et mobiliers liés à l'abandon de la structure

Vestige daté par ¹⁴CDatation ¹⁴C

Datation des mobiliers liés à l'abandon

Borne inférieure

Borne supérieure

Fiable ?

 oui

Complements et mobiliers postérieurs à l'abandon de la structure

Complements et mobiliers non rattachés à une phase précise

Datation des mobiliers non rattachés à
une phase précise

Borne inférieure

Borne supérieure

Fiable ?

 oui

Interprétation de la structure Souterrain

Fiabilité D

Remarques Souterrain non daté.

Situation géographique et contexte géologique

Département **Finistère (29)** Lieu-dit IGN **Kerbriant**
 Commune **Telgruc-sur-Mer** Autre toponyme utilisé

Coordonnées Lambert II étendu
 X = 101785 Y = 2380875
 Altitude NGF (m) ?

Position topographique Indéterminé
 Nature du substrat Indéterminé
 Compacité du substrat Indéterminé

Références cadastrales (2014) Section ? Parcelle ?

Découverte, interventions et enregistrement

N° EA Patriarche Aucun

Intervention(s) sur la structure étudiée *N° de la structure*
Année de découverte 1960 *Opération(s) liée(s)*
Type(s) d'intervention(s) Signalement

Bibliographie

Giot, 1961 - GIOT P.-R., "Chronique de Préhistoire et de Protohistoire finistériennes", BSAF, 1961, p. 116.

Contexte archéologique

Contexte renseigné ? non

Habitat rattaché

- Habitat Voie protohistorique Enclos ou fossés non datés Meule
 Espace funéraire Autre architecture souterraine Tessons de céramique Fragments d'argile cuite
 Stèle Ensemble de structures mal défini Dépôt de haches à douille

Structures en lien direct avec l'architecture souterraine Fossé Habitation probable Ensemble de trous de poteaux

Architecture de la structure

Plan relevé ? non

Structure connue dans son ensemble ? non

Surface totale (m²) *Longueur développée (m)* *Nombre d'accès*
Surface utilisable (m²) *Type d'architecture* *Nombre de salles distinctes*

"Souterrain".

Complements, mobiliers et datations

Types de mobiliers et vestiges pouvant être attribués à l'âge du Fer, découverts dans la structure

- | | | | |
|---|--|---|--|
| <input checked="" type="checkbox"/> Aucun (non fouillé) | <input type="checkbox"/> Élément lié à la prod. de sel | <input type="checkbox"/> Meule complète ou fragmentée | <input type="checkbox"/> Outillage lithique (silex taillé, percuteur...) |
| <input type="checkbox"/> Aucun (vide) | <input type="checkbox"/> Fragment de bois | <input type="checkbox"/> Objet de parure métallique | <input type="checkbox"/> Peson |
| <input type="checkbox"/> Céramique | <input type="checkbox"/> Fgmt de TC avec empreinte de clayonnage | <input type="checkbox"/> Objet de parure non métallique | <input type="checkbox"/> Plaque foyère |
| <input type="checkbox"/> Charbon | <input type="checkbox"/> Fragment de terre cuite indéterminé | <input type="checkbox"/> Objet en fer | <input type="checkbox"/> Résidu d'activité métallurgique |
| <input type="checkbox"/> Chenet | <input type="checkbox"/> Fusaïole | <input type="checkbox"/> Ossement de faune | <input type="checkbox"/> Stèle |
| <input type="checkbox"/> Coquillage | <input type="checkbox"/> Hache à douille en alliage cuivreux | <input type="checkbox"/> Ossement humain | <input type="checkbox"/> Reste carpologique |
| <input type="checkbox"/> Creuset | <input type="checkbox"/> Hache lithique polie | <input type="checkbox"/> Ossement indéterminé | |

Complements et mobiliers liés à l'utilisation de la structure

Vestige daté par ¹⁴CDatation ¹⁴C

Datation des mobiliers liés à l'utilisation

Borne inférieure

Borne supérieure

Fiable ?

 oui

Complements et mobiliers liés à l'abandon de la structure

Vestige daté par ¹⁴CDatation ¹⁴C

Datation des mobiliers liés à l'abandon

Borne inférieure

Borne supérieure

Fiable ?

 oui

Complements et mobiliers postérieurs à l'abandon de la structure

Complements et mobiliers non rattachés à une phase précise

Datation des mobiliers non rattachés à
une phase précise

Borne inférieure

Borne supérieure

Fiable ?

 oui

Interprétation de la structure Souterrain

Fiabilité E

Remarques Aucune information exploitable.

Situation géographique et contexte géologiqueDépartement **Côtes-d'Armor (22)** Lieu-dit IGN **Bel-Air**Commune **Trébry** Autre toponyme utilisé

Coordonnées Lambert II étendu

X = 235268 Y = 2380828

Altitude NGF (m) ?

Position topographique Indéterminé

Nature du substrat Schiste

Compacité du substrat Indéterminé

Références cadastrales (2014)

Section ?

Parcelle ?

Découverte, interventions et enregistrement

N° EA Patriarche 22 345 0006

Intervention(s) sur la structure étudiée

N° de la structure

Année de découverte 1968

Opération(s) liée(s)

Type(s) d'intervention(s) Fouille de la structure

Bibliographie**Gouletquer, 1969** - GOULETQUER P.-L., "Le souterrain de l'âge du Fer de Bel-Air en Trébry (Côtes-du-Nord)", *AB*, t. 76, n° 1, 1969, p. 37-47.**Cabanillas de la Torre, en préparation** - CABANILLAS DE LA TORRE G., *Identités et fonctions de l'art celtique. Les décors estampés sur céramique de la façade atlantique dans leur contexte européen*, thèse de doctorat, Université de Paris 1, en préparation.**Contexte archéologique**

Contexte renseigné ? non

Habitat rattaché

- Habitat Voie protohistorique Enclos ou fossés non datés Meule
 Espace funéraire Autre architecture souterraine Tessons de céramique Fragments d'argile cuite
 Stèle Ensemble de structures mal défini Dépôt de haches à douille

Structures en lien direct avec l'architecture souterraine Fossé Habitation probable Ensemble de trous de poteaux**Architecture de la structure**

Plan relevé ? oui

Structure connue dans son ensemble ? oui

Surface totale (m ²)	29,35	Longueur développée (m)	20,00	Nombre d'accès	1
Surface utilisable (m ²)	25,20	Type d'architecture	1113	Nombre de salles distinctes	3

Souterrain composé d'un puits d'accès A1 desservant trois salles S1 à S3, disposées en enfilade. L'accès se greffe perpendiculairement à cette enfilade, au niveau de la salle S2, par une chatière P1. Deux autres chatières, P2 et P3, relient les trois salles. Les dimensions importantes du puits d'accès et la mise en évidence de parties de voûte effondrée localisées le long de certaines parois de l'accès laissent présumer que l'ouverture était à l'origine plus étroite, et que le puits débouchait dans une sorte d'antichambre de taille néanmoins plus réduite que celle des salles.

Complements, mobiliers et datations

Types de mobiliers et vestiges pouvant être attribués à l'âge du Fer, découverts dans la structure

- | | | | |
|--|---|--|---|
| <input type="checkbox"/> Aucun (non fouillé) | <input type="checkbox"/> Élément lié à la prod. de sel | <input type="checkbox"/> Meule complète ou fragmentée | <input checked="" type="checkbox"/> Outillage lithique (silex taillé, percuteur...) |
| <input type="checkbox"/> Aucun (vide) | <input type="checkbox"/> Fragment de bois | <input checked="" type="checkbox"/> Objet de parure métallique | <input type="checkbox"/> Peson |
| <input checked="" type="checkbox"/> Céramique | <input type="checkbox"/> Fgmt de TC avec empreinte de clayonnage | <input checked="" type="checkbox"/> Objet de parure non métallique | <input type="checkbox"/> Plaque foyère |
| <input checked="" type="checkbox"/> Charbon | <input checked="" type="checkbox"/> Fragment de terre cuite indéterminé | <input checked="" type="checkbox"/> Objet en fer | <input checked="" type="checkbox"/> Résidu d'activité métallurgique |
| <input type="checkbox"/> Chenet | <input type="checkbox"/> Fusaïole | <input checked="" type="checkbox"/> Ossement de faune | <input type="checkbox"/> Stèle |
| <input checked="" type="checkbox"/> Coquillage | <input type="checkbox"/> Hache à douille en alliage cuivreux | <input type="checkbox"/> Ossement humain | <input type="checkbox"/> Reste carpologique |
| <input type="checkbox"/> Creuset | <input checked="" type="checkbox"/> Hache lithique polie | <input type="checkbox"/> Ossement indéterminé | |

Complements et mobiliers liés à l'utilisation de la structure

Vestige daté par ¹⁴CDatation ¹⁴C

Datation des mobiliers liés à l'utilisation

Borne inférieure

Borne supérieure

Fiable ? oui

Complements et mobiliers liés à l'abandon de la structure

Le remplissage du puits d'accès comprenait, à la base, une couche de terre mêlée de débris d'argile brûlée, de petites pierres et de fragments de charbons de bois, plus abondants et de taille importante dans la partie supérieure. La paroi sud-ouest du puits présentait des traces de rubéfaction, indiquant que ces charbons ont été précipités encore ardents au fond du puits, peut-être suite à l'incendie d'une structure située en surface, qui était destinée à couvrir l'accès - à moins qu'il ne s'agisse des vestiges d'un foyer allumé lors de l'utilisation, au fond du puits. Puis, un effondrement d'une partie de la paroi bordant le puits à l'ouest et au sud est survenu, volontairement ou non. L'accès a ensuite été bourré à l'aide d'un remplissage de terre assez riche en fragments de charbons de bois, d'esquilles osseuses et de coquilles brisées. Une lentille plus cendreuse, interstratifiée dans ce niveau, a livré l'ensemble du mobilier recueilli, en plus de charbons de bois et de débris d'os brûlés : des tessons de céramique, des fragments d'objets en fer oxydés, dont une fibule, un important fragment de scorie métallique, un bracelet en lignite brisé, la partie proximale d'une hache polie, un galet probablement utilisé en tant qu'affûtoir ou lissoir et deux disques de schiste percé. Enfin, dans la partie supérieure, un remblai de terre quasiment stérile, contenant quelques charbons très dispersés, obturait l'accès. Ce remplissage s'est déversé jusqu'à la chatière P1. Le lot céramique est peu homogène : si une écuelle se rattache à la seconde moitié du IV^e s. avant n. è., d'autres tessons se rapprochent davantage de productions du III^e voire du II^e s. ; quelques décors estampés trouvent également des comparaisons à la seconde moitié du V^e s. avant n. è. (datation SB et Cabanillas de la Torre, en préparation).

Vestige daté par ¹⁴CDatation ¹⁴C

Datation des mobiliers liés à l'abandon

Borne inférieure 450

Borne supérieure 150

Fiable ? oui

Complements et mobiliers postérieurs à l'abandon de la structure

Le sol des salles S1 et S2 était en partie recouvert par les produits de l'altération progressive des voûtes et des parois.

Complements et mobiliers non rattachés à une phase précise

Datation des mobiliers non rattachés à une phase précise

Borne inférieure

Borne supérieure

Fiable ? oui

Interprétation de la structure Souterrain

Fiabilité A2

Remarques Souterrain de l'âge du Fer avéré.

Documents complémentaires

N°	1	2	3	4	L	l	H rel.	H res.	Aménagements	Surf.	Surf. utile
A1	1	3	0		2,30	1,80	3,05			3,15	?
S1	1	1	1	0	5,20	3,00	1,55			11,60	11,60
S2	1	1	3	0	3,50	1,70	2,00			5,40	5,40
S3	1	3	1	0	5,40	1,55	1,20			8,20	8,20
P1	1	1	3	0	0,50	0,40	1,05	1,05		0,30	
P2	1	1	3	0	0,70	0,80	0,90	0,90		0,60	
P3	1	1	3	0	0,20	0,65	0,65	0,65		0,10	
St					20,00					29,35	25,20

Décomposition de la structure en éléments constitutifs

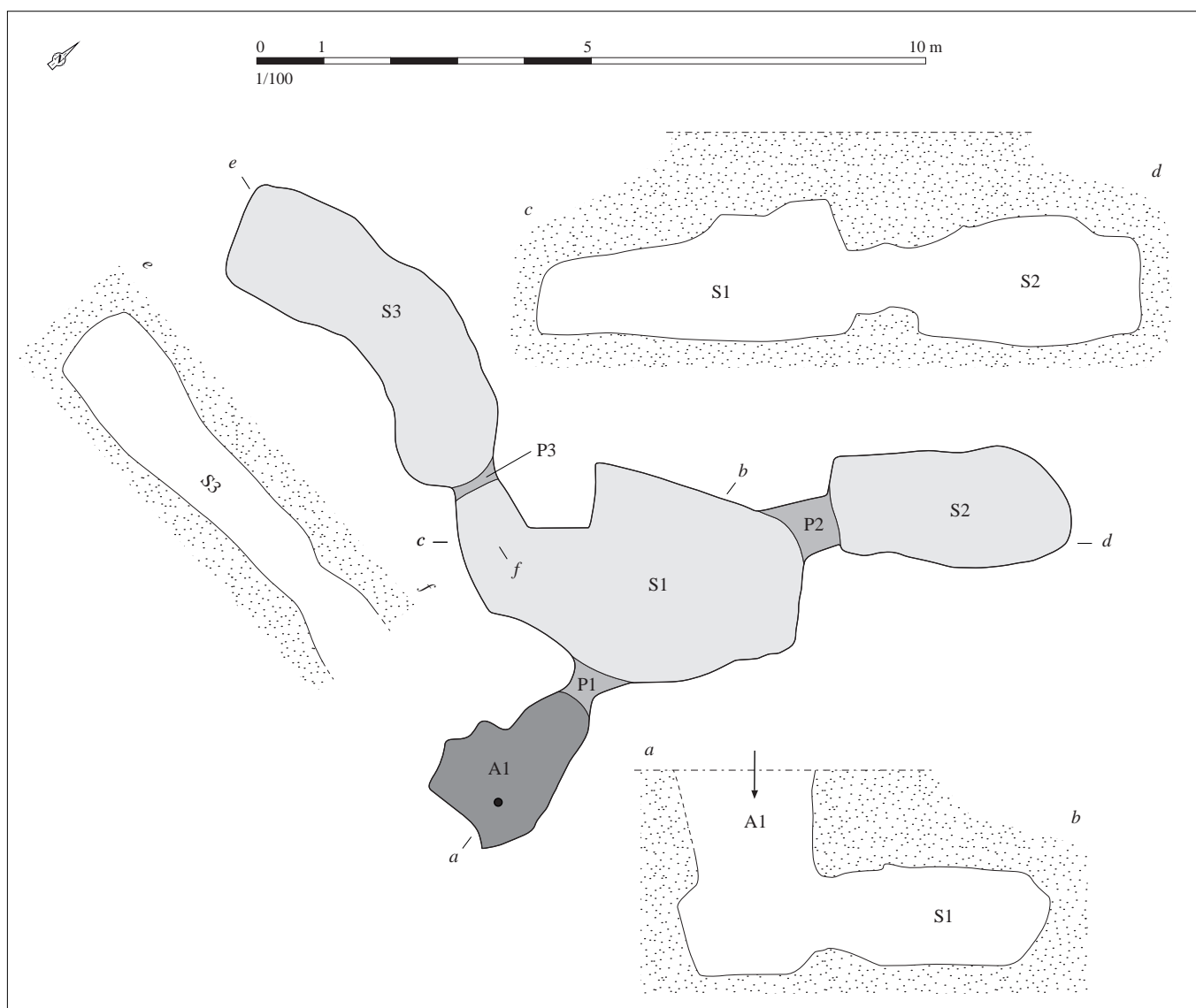

Relevé normalisé de la structure. DAO S. Bossard, d'après Gouletquer, 1969, p. 38, fig. 1

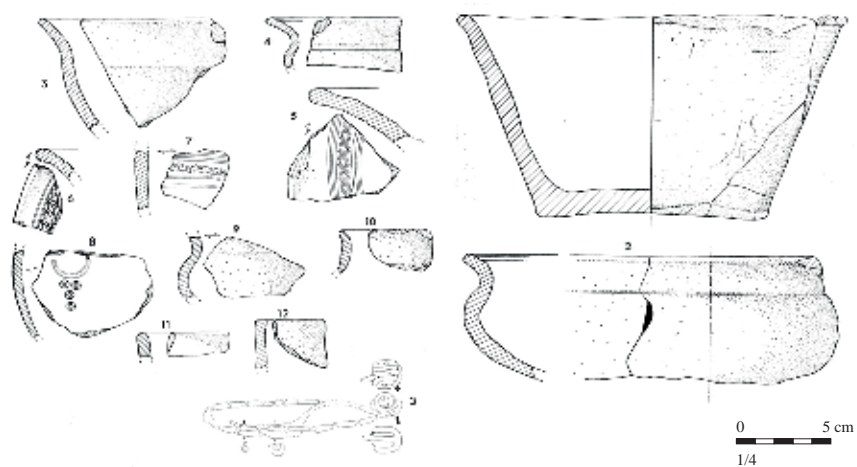

*Mobilier issu des comblements liés à l'abandon de la structure.
D'après Gouletquer, 1969, p. 42-43, fig. 2 et 3*

Situation géographique et contexte géologique

Département **Côtes-d'Armor (22)** Lieu-dit IGN **Keresperz**
 Commune **Trédarzec** Autre toponyme utilisé

Coordonnées Lambert II étendu

X = 193051 Y = 2435921

Altitude NGF (m) 66

Position topographique Replat

Nature du substrat Indéterminé

Compacité du substrat Indéterminé

Références cadastrales (2014)

Section A

Parcelle 722

Découverte, interventions et enregistrement

N° EA Patriarche 22 347 0001

Intervention(s) sur la structure étudiée

N° de la structure

Année de découverte 1991

Opération(s) liée(s)

Type(s) d'intervention(s) Exploration sommaire

Bibliographie

Documentation du SRA Bretagne.

Contexte archéologique

Contexte renseigné ? non

Habitat rattaché

- Habitat Voie protohistorique Enclos ou fossés non datés Meule
 Espace funéraire Autre architecture souterraine Tesson de céramique Fragments d'argile cuite
 Stèle Ensemble de structures mal défini Dépôt de haches à douille

Structures en lien direct avec l'architecture souterraine Fossé Habitation probable Ensemble de trous de poteaux

Architecture de la structure

Plan relevé ? oui

Structure connue dans son ensemble ? non

Surface totale (m²) 20,00+ Longueur développée (m) 19,00+ Nombre d'accès ?
 Surface utilisable (m²) ? Type d'architecture 112 Nombre de salles distinctes ?

Le souterrain a souffert de destructions à la pelle mécanique lors de sa découverte, avant l'intervention des archéologues. Il est composé d'un long boyau S1, s'élargissant ou se divisant par endroits. Le plan étant incomplet, il est difficile de distinguer différentes salles. On peut toutefois noter un élargissement à l'extrémité connue sud-est, où un cône de terre brune mêlée de tessons et de pierres indique l'existence probable d'un puits d'accès comblé à ce niveau. La partie nord n'est pas entièrement connue, en raison d'éboulements de la voûte qui gênaient la progression des archéologues.

Complements, mobiliers et datations

Types de mobiliers et vestiges pouvant être attribués à l'âge du Fer, découverts dans la structure

- | | | | |
|---|--|---|---|
| <input type="checkbox"/> Aucun (non fouillé) | <input type="checkbox"/> Élément lié à la prod. de sel | <input type="checkbox"/> Meule complète ou fragmentée | <input checked="" type="checkbox"/> Outillage lithique (silex taillé, percuteur...) |
| <input type="checkbox"/> Aucun (vide) | <input type="checkbox"/> Fragment de bois | <input type="checkbox"/> Objet de parure métallique | <input type="checkbox"/> Peson |
| <input checked="" type="checkbox"/> Céramique | <input type="checkbox"/> Fgmt de TC avec empreinte de clayonnage | <input type="checkbox"/> Objet de parure non métallique | <input type="checkbox"/> Plaque foyère |
| <input type="checkbox"/> Charbon | <input type="checkbox"/> Fragment de terre cuite indéterminé | <input type="checkbox"/> Objet en fer | <input type="checkbox"/> Résidu d'activité métallurgique |
| <input type="checkbox"/> Chenet | <input type="checkbox"/> Fusaïole | <input type="checkbox"/> Ossement de faune | <input type="checkbox"/> Stèle |
| <input type="checkbox"/> Coquillage | <input type="checkbox"/> Hache à douille en alliage cuivreux | <input type="checkbox"/> Ossement humain | <input type="checkbox"/> Reste carpologique |
| <input type="checkbox"/> Creuset | <input type="checkbox"/> Hache lithique polie | <input type="checkbox"/> Ossement indéterminé | |

Complements et mobiliers liés à l'utilisation de la structure

Vestige daté par ¹⁴CDatation ¹⁴C

Datation des mobiliers liés à l'utilisation

Borne inférieure

Borne supérieure

Fiable ? oui

Complements et mobiliers liés à l'abandon de la structure

Un cône de terre mêlée de quelques pierres brûlées, localisé à l'extrémité sud-est du souterrain, a été fouillé sur environ 1 m³. Ce remblai, vraisemblablement déversé depuis la surface, lors de l'abandon de la structure, dans un puits d'accès voisin, a livré un galet côtier utilisé comme broyeur, un fragment d'un autre utilisé comme percuteur, un éclat de silex et 32 tessons de céramique. Le mobilier peut être daté du IV^e s. avant n. è. (datation Y. Menez, documentation du SRA Bretagne).

Vestige daté par ¹⁴CDatation ¹⁴C

Datation des mobiliers liés à l'abandon

Borne inférieure 375

Borne supérieure 300

Fiable ? oui

Complements et mobiliers postérieurs à l'abandon de la structure

Posée en évidence contre le flanc du boyau, dans la partie nord du souterrain, une ardoise portait l'inscription suivante : "à vous Monsieur qui ses présente le bonheur découvrir cet quaverne il y a un trésor 8 million en argent et 5 millions déposé par M. Antoine Louis l'an 1836". Ce souterrain a donc sans aucun doute été visité au XIX^e siècle. Malgré les destructions occasionnées à la pelle mécanique en 1991, lors de sa redécouverte, le dépôt promis n'a toutefois pas été découvert. Malheureusement pour les inventeurs, ce trésor relevait davantage de l'humour de Mr Antoine Louis que de la réalité...

Complements et mobiliers non rattachés à une phase précise

Datation des mobiliers non rattachés à une phase précise

Borne inférieure

Borne supérieure

Fiable ? oui

Interprétation de la structure Souterrain

Fiabilité A2

Remarques Souterrain de l'âge du Fer avéré.

Documents complémentaires

N°	1	2	3	4	L	l	H rel.	H res.	Aménagements	Surf.	Surf. utile
S1	1	3	1	0	?	?	?	?		20,00+	?
St					19,00+					20,00+	?

Décomposition de la structure en éléments constitutifs

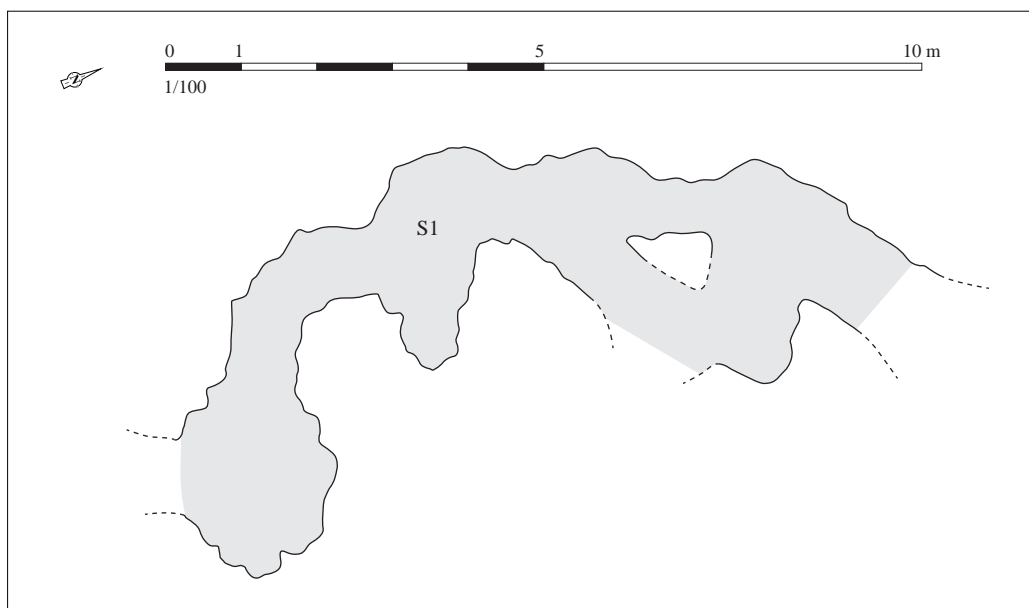

Relevé normalisé de la structure. DAO S. Bossard, d'après la documentation du SRA Bretagne

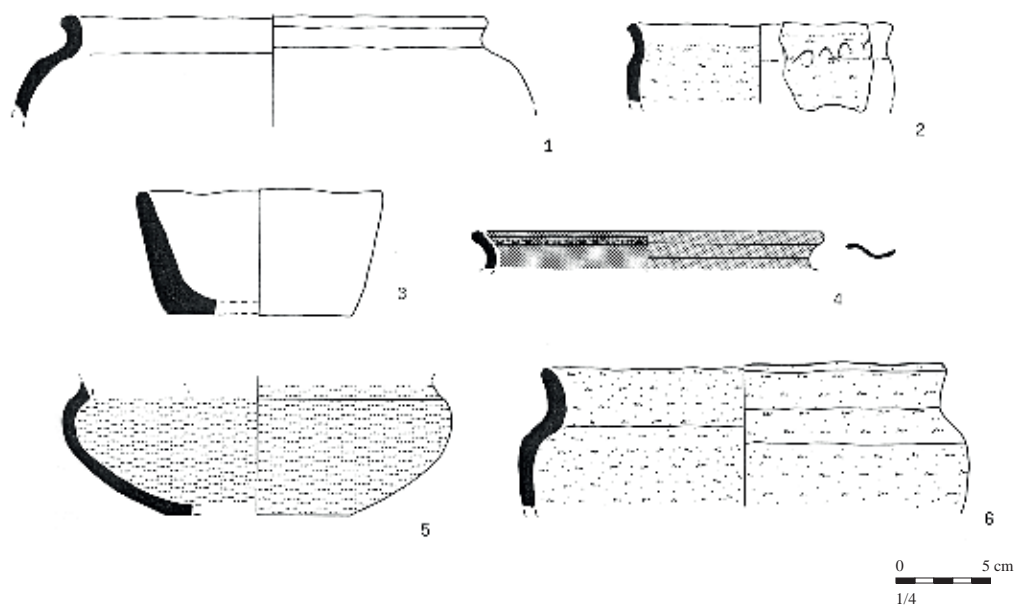

Mobilier issu des comblements liés à l'abandon de la structure. D'après la documentation du SRA Bretagne

Situation géographique et contexte géologique			
Département	Finistère (29)	Lieu-dit IGN	Pen ar Valy
Commune	Tréflaouéan	Autre toponyme utilisé	
Coordonnées Lambert II étendu		Position topographique	Indéterminé
X = 127264	Y = 2422949	Nature du substrat	Indéterminé
Altitude NGF (m) ?		Compacité du substrat	Indéterminé
Références cadastrales (2014)	Section C	Parcelle	?

Découverte, interventions et enregistrement		N° EA Patriarche	29 285 0001
Intervention(s) sur la structure étudiée		N° de la structure	
Année de découverte	1975	Opération(s) liée(s)	
Type(s) d'intervention(s)	Description sommaire		
Bibliographie			
Sanquer, 1975 - SANQUER R., "Informations archéologiques. Circonscription de Bretagne," <i>Gallia</i> , t. 33, 2, 1975, p. 364.			

Contexte archéologique		Contexte renseigné ?	non	Habitat rattaché
<input type="checkbox"/> Habitat	<input type="checkbox"/> Voie protohistorique	<input type="checkbox"/> Enclous ou fossés non datés	<input type="checkbox"/> Meule	
<input type="checkbox"/> Espace funéraire	<input type="checkbox"/> Autre architecture souterraine	<input type="checkbox"/> Tessons de céramique	<input type="checkbox"/> Fragments d'argile cuite	
<input type="checkbox"/> Stèle	<input type="checkbox"/> Ensemble de structures mal défini	<input type="checkbox"/> Dépôt de haches à douille		
Structures en lien direct avec l'architecture souterraine <input type="checkbox"/> Fossé <input type="checkbox"/> Habitation probable <input type="checkbox"/> Ensemble de trous de poteaux				

Architecture de la structure		Plan relevé ?	non	Structure connue dans son ensemble ?	oui ?
Surface totale (m ²)	Longueur développée (m)	Nombre d'accès			
		1 ?			
Surface utilisable (m ²)	Type d'architecture	Nombre de salles distinctes			
		1			
Souterrain composé d'une seule salle. La localisation et la morphologie de l'accès ne sont pas précisées.					

Comblements, mobiliers et datations			
Types de mobiliers et vestiges pouvant être attribués à l'âge du Fer, découverts dans la structure			
<input type="checkbox"/> Aucun (non fouillé)	<input type="checkbox"/> Élément lié à la prod. de sel	<input type="checkbox"/> Meule complète ou fragmentée	<input type="checkbox"/> Outillage lithique (silex taillé, perceur...)
<input type="checkbox"/> Aucun (vide)	<input type="checkbox"/> Fragment de bois	<input type="checkbox"/> Objet de parure métallique	<input type="checkbox"/> Peson
<input type="checkbox"/> Céramique	<input type="checkbox"/> Fgmt de TC avec empreinte de clayonnage	<input type="checkbox"/> Objet de parure non métallique	<input type="checkbox"/> Plaque foyère
<input checked="" type="checkbox"/> Charbon	<input checked="" type="checkbox"/> Fragment de terre cuite indéterminé	<input type="checkbox"/> Objet en fer	<input type="checkbox"/> Résidu d'activité métallurgique
<input type="checkbox"/> Chenet	<input type="checkbox"/> Fusaïole	<input type="checkbox"/> Ossement de faune	<input type="checkbox"/> Stèle
<input type="checkbox"/> Coquillage	<input type="checkbox"/> Hache à douille en alliage cuivreux	<input type="checkbox"/> Ossement humain	<input type="checkbox"/> Reste carpologique
<input type="checkbox"/> Creuset	<input type="checkbox"/> Hache lithique polie	<input type="checkbox"/> Ossement indéterminé	
Comblements et mobiliers liés à l'utilisation de la structure			
<i>Vestige daté par ¹⁴C</i>		<i>Datation ¹⁴C</i>	
<i>Datation des mobiliers liés à l'utilisation</i>	<i>Borne inférieure</i>	<i>Borne supérieure</i>	<i>Fiable ?</i> <input type="checkbox"/> oui
Comblements et mobiliers liés à l'abandon de la structure			
<i>Vestige daté par ¹⁴C</i>		<i>Datation ¹⁴C</i>	
<i>Datation des mobiliers liés à l'abandon</i>	<i>Borne inférieure</i>	<i>Borne supérieure</i>	<i>Fiable ?</i> <input type="checkbox"/> oui
Comblements et mobiliers postérieurs à l'abandon de la structure			
Comblements et mobiliers non rattachés à une phase précise			
Des fragments de charbons de bois et de terre cuite présentant l'empreinte de clayonnages ont été récoltés dans la salle souterraine.			
<i>Datation des mobiliers non rattachés à une phase précise</i>	<i>Borne inférieure</i>	<i>Borne supérieure</i>	<i>Fiable ?</i> <input type="checkbox"/> oui
Interprétation de la structure	Souterrain		Fiabilité D
Remarques	Souterrain non daté.		

Situation géographique et contexte géologique			
Département	Côtes-d'Armor (22)	Lieu-dit IGN	Collédennou
Commune	Tréglamus	Autre toponyme utilisé	
Coordonnées Lambert II étendu		Position topographique	Indéterminé
X = 185960	Y = 2408940	Nature du substrat	Indéterminé
Altitude NGF (m) ?		Compacité du substrat	Indéterminé
Références cadastrales (2014)	Section ?	Parcelle ?	

Découverte, interventions et enregistrement		N° EA Patriarche	Aucun
Intervention(s) sur la structure étudiée		N° de la structure	
Année de découverte	vers 1940	Opération(s) liée(s)	
Type(s) d'intervention(s)	Signalement		
Bibliographie			
Giot, 1960 - GIOT P.-R., "Les souterrains armoricains de l'âge du Fer", AB, t. 67, n° 1, 1960, p. 50.			

Contexte archéologique		Contexte renseigné ?	non	Habitat rattaché
<input type="checkbox"/> Habitat	<input type="checkbox"/> Voie protohistorique	<input type="checkbox"/> Enclous ou fossés non datés	<input type="checkbox"/> Meule	
<input type="checkbox"/> Espace funéraire	<input type="checkbox"/> Autre architecture souterraine	<input type="checkbox"/> Tessons de céramique	<input type="checkbox"/> Fragments d'argile cuite	
<input type="checkbox"/> Stèle	<input type="checkbox"/> Ensemble de structures mal défini	<input type="checkbox"/> Dépôt de haches à douille		
Structures en lien direct avec l'architecture souterraine <input type="checkbox"/> Fossé <input type="checkbox"/> Habitation probable <input type="checkbox"/> Ensemble de trous de poteaux				

Architecture de la structure		Plan relevé ?	non	Structure connue dans son ensemble ?	non
Surface totale (m ²)	Longueur développée (m)	Nombre d'accès			
Surface utilisable (m ²)	Type d'architecture	Nombre de salles distinctes			
"Chambre souterraine".					

Complements, mobiliers et datations			
Types de mobiliers et vestiges pouvant être attribués à l'âge du Fer, découverts dans la structure			
<input checked="" type="checkbox"/> Aucun (non fouillé)	<input type="checkbox"/> Élément lié à la prod. de sel	<input type="checkbox"/> Meule complète ou fragmentée	<input type="checkbox"/> Outillage lithique (silex taillé, perceur...)
<input type="checkbox"/> Aucun (vide)	<input type="checkbox"/> Fragment de bois	<input type="checkbox"/> Objet de parure métallique	<input type="checkbox"/> Peson
<input type="checkbox"/> Céramique	<input type="checkbox"/> Fgmt de TC avec empreinte de clayonnage	<input type="checkbox"/> Objet de parure non métallique	<input type="checkbox"/> Plaque foyère
<input type="checkbox"/> Charbon	<input type="checkbox"/> Fragment de terre cuite indéterminé	<input type="checkbox"/> Objet en fer	<input type="checkbox"/> Résidu d'activité métallurgique
<input type="checkbox"/> Chenet	<input type="checkbox"/> Fusaïole	<input type="checkbox"/> Ossement de faune	<input type="checkbox"/> Stèle
<input type="checkbox"/> Coquillage	<input type="checkbox"/> Hache à douille en alliage cuivreux	<input type="checkbox"/> Ossement humain	<input type="checkbox"/> Reste carpologique
<input type="checkbox"/> Creuset	<input type="checkbox"/> Hache lithique polie	<input type="checkbox"/> Ossement indéterminé	
Complements et mobiliers liés à l'utilisation de la structure			
Vestige daté par ¹⁴ C		Datation ¹⁴ C	
Datation des mobiliers liés à l'utilisation	Borne inférieure	Borne supérieure	Fiable ? <input type="checkbox"/> oui
Complements et mobiliers liés à l'abandon de la structure			
Vestige daté par ¹⁴ C		Datation ¹⁴ C	
Datation des mobiliers liés à l'abandon	Borne inférieure	Borne supérieure	Fiable ? <input type="checkbox"/> oui
Complements et mobiliers postérieurs à l'abandon de la structure			
Complements et mobiliers non rattachés à une phase précise			
Datation des mobiliers non rattachés à une phase précise		Borne inférieure	Borne supérieure
			Fiable ? <input type="checkbox"/> oui
Interprétation de la structure	Souterrain		Fiabilité E
Remarques	Aucune information exploitable.		

Situation géographique et contexte géologique			
Département	Côtes-d'Armor (22)	Lieu-dit IGN	Kerlouaver
Commune	Tréglamus	Autre toponyme utilisé	Kerlaouaver
Coordonnées Lambert II étendu		Position topographique	Versant
X = 185630	Y = 2409687	Nature du substrat	Gneiss
Altitude NGF (m)	200	Compacité du substrat	Indéterminé
Références cadastrales (2014)	Section B	Parcelle	68 ?

Découverte, interventions et enregistrement		N° EA Patriarche	22 354 0001
Intervention(s) sur la structure étudiée	N° de la structure		
Année de découverte	1943	Opération(s) liée(s)	
Type(s) d'intervention(s)	Relevé		
Bibliographie			
Merlat, 1957 - MERLAT P., "Circonscriptions des antiquités historiques. V ^e circonscription", <i>Gallia</i> , t. 15, 2, 1957, p. 179.			

Contexte archéologique		Contexte renseigné ?	non	Habitat rattaché
<input type="checkbox"/> Habitat	<input type="checkbox"/> Voie protohistorique	<input type="checkbox"/> Enclous ou fossés non datés	<input type="checkbox"/> Meule	
<input type="checkbox"/> Espace funéraire	<input type="checkbox"/> Autre architecture souterraine	<input type="checkbox"/> Tessons de céramique	<input type="checkbox"/> Fragments d'argile cuite	
<input type="checkbox"/> Stèle	<input type="checkbox"/> Ensemble de structures mal défini	<input type="checkbox"/> Dépôt de haches à douille		
Structures en lien direct avec l'architecture souterraine <input type="checkbox"/> Fossé <input type="checkbox"/> Habitation probable <input type="checkbox"/> Ensemble de trous de poteaux				

Architecture de la structure		Plan relevé ?	schéma	Structure connue dans son ensemble ?	non
Surface totale (m ²)	?	Longueur développée (m)	?	Nombre d'accès	?
Surface utilisable (m ²)	?	Type d'architecture	1111	Nombre de salles distinctes	6+
Souterrain composé d'une enfilade d'au moins six salles séparées par des châtières. La largeur des salles varie de 1 m à 1,30 m, et leur hauteur, de 1,50 m à 1,65 m.					

Complements, mobiliers et datations

Types de mobiliers et vestiges pouvant être attribués à l'âge du Fer, découverts dans la structure

- | | | | |
|---|--|---|--|
| <input checked="" type="checkbox"/> Aucun (non fouillé) | <input type="checkbox"/> Élément lié à la prod. de sel | <input type="checkbox"/> Meule complète ou fragmentée | <input type="checkbox"/> Outillage lithique (silex taillé, perceur...) |
| <input type="checkbox"/> Aucun (vide) | <input type="checkbox"/> Fragment de bois | <input type="checkbox"/> Objet de parure métallique | <input type="checkbox"/> Peson |
| <input type="checkbox"/> Céramique | <input type="checkbox"/> Fgmt de TC avec empreinte de clayonnage | <input type="checkbox"/> Objet de parure non métallique | <input type="checkbox"/> Plaque foyère |
| <input type="checkbox"/> Charbon | <input type="checkbox"/> Fragment de terre cuite indéterminé | <input type="checkbox"/> Objet en fer | <input type="checkbox"/> Résidu d'activité métallurgique |
| <input type="checkbox"/> Chenet | <input type="checkbox"/> Fusaïole | <input type="checkbox"/> Ossement de faune | <input type="checkbox"/> Stèle |
| <input type="checkbox"/> Coquillage | <input type="checkbox"/> Hache à douille en alliage cuivreux | <input type="checkbox"/> Ossement humain | <input type="checkbox"/> Reste carpologique |
| <input type="checkbox"/> Creuset | <input type="checkbox"/> Hache lithique polie | <input type="checkbox"/> Ossement indéterminé | |

Complements et mobiliers liés à l'utilisation de la structure

Vestige daté par ¹⁴CDatation ¹⁴C

Datation des mobiliers liés à l'utilisation

Borne inférieure

Borne supérieure

Fiable ?

 oui

Complements et mobiliers liés à l'abandon de la structure

Vestige daté par ¹⁴CDatation ¹⁴C

Datation des mobiliers liés à l'abandon

Borne inférieure

Borne supérieure

Fiable ?

 oui

Complements et mobiliers postérieurs à l'abandon de la structure

Complements et mobiliers non rattachés à une phase précise

Datation des mobiliers non rattachés à une phase précise

Borne inférieure

Borne supérieure

Fiable ?

 oui

Interprétation de la structure

Souterrain

Fiabilité

B

Remarques

Souterrain rattaché à l'âge du Fer, d'après l'architecture de la structure. Réutilisé lors de la seconde Guerre mondiale par des Résistants.

Documents complémentaires

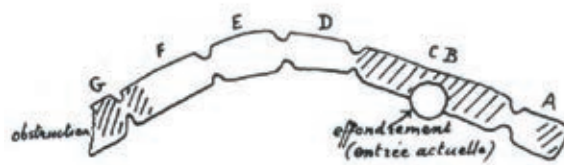

Plan de la structure. Orientation et échelle non renseignées. In Merlat, 1957, p. 179, fig. 5

Situation géographique et contexte géologique

Département	Côtes-d'Armor (22)	Lieu-dit IGN	Ruberzot
Commune	Tréglamus	Autre toponyme utilisé	
Coordonnées Lambert II étendu		Position topographique	Rebord
X = 187403	Y = 2410423	Nature du substrat	Gneiss
Altitude NGF (m)	196	Compacité du substrat	Indéterminé
Références cadastrales (2014)	Section C	Parcelle	996

Découverte, interventions et enregistrement

N° EA Patriarche 22 354 0003

Intervention(s) sur la structure étudiée	N° de la structure
Année de découverte 1987	Opération(s) liée(s) 981 / BARDEL Jean-Pierre / SD / 1 / 1987
Type(s) d'intervention(s) Relevé	

Bibliographie

Bardel, 1987 - BARDEL J.-P., *Tréglamus (Côtes-du-Nord). Site archéologique de Ruberzot. Note scientifique*, rapport de sondage, Rennes, documentation du SRA Bretagne, 1987, n. p. [RAP01146]
Documentation du SRA Bretagne.

Contexte archéologique

Contexte renseigné ? oui

Habitat rattaché

- Habitat Voie protohistorique Enclos ou fossés non datés Meule
 Espace funéraire Autre architecture souterraine Tesson de céramique Fragments d'argile cuite
 Stèle Ensemble de structures mal défini Dépôt de haches à douille

Des sondages et prospections pédestres réalisés sur les parcelles environnantes ont livré du mobilier (tesson, fragments d'argile cuite présentant l'empreinte de clayonnages) et ont révélé la présence de structures de l'âge du Fer. Le tronçon d'un petit fossé curviligne, ceinturant certainement un enclos d'habitat, a été mis en évidence, à quelques mètres du souterrain. Ce dernier, ainsi qu'un foyer, une fosse et des trous de poteaux étaient localisés à l'intérieur de l'enclos (Bardel, 1987).

Structures en lien direct avec l'architecture souterraine Fossé Habitation probable Ensemble de trous de poteaux

Architecture de la structure

Plan relevé ? schéma

Structure connue dans son ensemble ? non

Surface totale (m ²) ?	Longueur développée (m)	8,00+	Nombre d'accès	1+
Surface utilisable (m ²) ?	Type d'architecture		Nombre de salles distinctes	2+

Le souterrain a seulement fait l'objet d'un relevé en plan des parties accessibles. Un puits d'accès dessert au sud une première salle elliptique, mesurant environ 2 m de long pour 1,50 m de large. Au nord-ouest, il débouche sur une salle plus vaste, coudée et de forme irrégulière, s'élargissant vers le nord ; elle s'étend sur environ 4 m de long et sa largeur avoisine 1,50 m. Le souterrain semble se poursuivre vers le nord, mais cette partie n'a pas été explorée. Le plan, schématique et par endroits peu lisible, n'a pas été repris ici.

Complements, mobiliers et datations

Types de mobiliers et vestiges pouvant être attribués à l'âge du Fer, découverts dans la structure

- | | | | |
|---|--|---|--|
| <input checked="" type="checkbox"/> Aucun (non fouillé) | <input type="checkbox"/> Élément lié à la prod. de sel | <input type="checkbox"/> Meule complète ou fragmentée | <input type="checkbox"/> Outillage lithique (silex taillé, percuteur...) |
| <input type="checkbox"/> Aucun (vide) | <input type="checkbox"/> Fragment de bois | <input type="checkbox"/> Objet de parure métallique | <input type="checkbox"/> Peson |
| <input type="checkbox"/> Céramique | <input type="checkbox"/> Fgmt de TC avec empreinte de clayonnage | <input type="checkbox"/> Objet de parure non métallique | <input type="checkbox"/> Plaque foyère |
| <input type="checkbox"/> Charbon | <input type="checkbox"/> Fragment de terre cuite indéterminé | <input type="checkbox"/> Objet en fer | <input type="checkbox"/> Résidu d'activité métallurgique |
| <input type="checkbox"/> Chenet | <input type="checkbox"/> Fusaïole | <input type="checkbox"/> Ossement de faune | <input type="checkbox"/> Stèle |
| <input type="checkbox"/> Coquillage | <input type="checkbox"/> Hache à douille en alliage cuivreux | <input type="checkbox"/> Ossement humain | <input type="checkbox"/> Reste carpologique |
| <input type="checkbox"/> Creuset | <input type="checkbox"/> Hache lithique polie | <input type="checkbox"/> Ossement indéterminé | |

Complements et mobiliers liés à l'utilisation de la structure

Vestige daté par ¹⁴CDatation ¹⁴C

Datation des mobiliers liés à l'utilisation

Borne inférieure

Borne supérieure

Fiable ?

 oui

Complements et mobiliers liés à l'abandon de la structure

Vestige daté par ¹⁴CDatation ¹⁴C

Datation des mobiliers liés à l'abandon

Borne inférieure

Borne supérieure

Fiable ?

 oui

Complements et mobiliers postérieurs à l'abandon de la structure

Complements et mobiliers non rattachés à une phase précise

Datation des mobiliers non rattachés à
une phase précise

Borne inférieure

Borne supérieure

Fiable ?

 oui

Interprétation de la structure Souterrain

Fiabilité B

Remarques Souterrain rattaché à l'âge du Fer en raison de son contexte. Il a été creusé à l'intérieur d'un enclos qui a livré plusieurs vestiges de l'âge du Fer.

Situation géographique et contexte géologique

Département	Finistère (29)	Lieu-dit IGN	Kerouézal
Commune	Tréglonou	Autre toponyme utilisé	

Coordonnées Lambert II étendu

X = 90929 Y = 2417709

Altitude NGF (m) 45

Position topographique	Rebord
Nature du substrat	Orthogneiss
Compacité du substrat	Altéré

Références cadastrales (2014)	Section	A	Parcelle	998
-------------------------------	---------	---	----------	-----

Découverte, interventions et enregistrement

N° EA Patriarche 29 290 0008

Intervention(s) sur la structure étudiée

N° de la structure

Année de découverte 1995

Opération(s) liée(s)

Type(s) d'intervention(s) Exploration sommaire

Bibliographie

Le Goffic, 1996 - LE GOFFIC M., "Notices d'archéologie finistérienne (année 1995)", BSAF, t. CXXV, 1996, p. 75.

Contexte archéologique

Contexte renseigné ? non

Habitat rattaché

- | | | | |
|---|--|---|---|
| <input type="checkbox"/> Habitat | <input type="checkbox"/> Voie protohistorique | <input type="checkbox"/> Enclos ou fossés non datés | <input type="checkbox"/> Meule |
| <input type="checkbox"/> Espace funéraire | <input type="checkbox"/> Autre architecture souterraine | <input type="checkbox"/> Tessons de céramique | <input type="checkbox"/> Fragments d'argile cuite |
| <input type="checkbox"/> Stèle | <input type="checkbox"/> Ensemble de structures mal défini | <input type="checkbox"/> Dépôt de haches à douille | |

Structures en lien direct avec l'architecture souterraine Fossé Habitation probable Ensemble de trous de poteaux**Architecture de la structure**

Plan relevé ? non

Structure connue dans son ensemble ? non

Surface totale (m ²)	Longueur développée (m)	Nombre d'accès
Surface utilisable (m ²)	Type d'architecture	Nombre de salles distinctes

Souterrain composé d'au moins deux salles.

Complements, mobiliers et datations

Types de mobiliers et vestiges pouvant être attribués à l'âge du Fer, découverts dans la structure

- | | | | |
|---|--|---|--|
| <input checked="" type="checkbox"/> Aucun (non fouillé) | <input type="checkbox"/> Élément lié à la prod. de sel | <input type="checkbox"/> Meule complète ou fragmentée | <input type="checkbox"/> Outillage lithique (silex taillé, percuteur...) |
| <input type="checkbox"/> Aucun (vide) | <input type="checkbox"/> Fragment de bois | <input type="checkbox"/> Objet de parure métallique | <input type="checkbox"/> Peson |
| <input type="checkbox"/> Céramique | <input type="checkbox"/> Fgmt de TC avec empreinte de clayonnage | <input type="checkbox"/> Objet de parure non métallique | <input type="checkbox"/> Plaque foyère |
| <input type="checkbox"/> Charbon | <input type="checkbox"/> Fragment de terre cuite indéterminé | <input type="checkbox"/> Objet en fer | <input type="checkbox"/> Résidu d'activité métallurgique |
| <input type="checkbox"/> Chenet | <input type="checkbox"/> Fusaïole | <input type="checkbox"/> Ossement de faune | <input type="checkbox"/> Stèle |
| <input type="checkbox"/> Coquillage | <input type="checkbox"/> Hache à douille en alliage cuivreux | <input type="checkbox"/> Ossement humain | <input type="checkbox"/> Reste carpologique |
| <input type="checkbox"/> Creuset | <input type="checkbox"/> Hache lithique polie | <input type="checkbox"/> Ossement indéterminé | |

Complements et mobiliers liés à l'utilisation de la structure

Vestige daté par ¹⁴CDatation ¹⁴C

Datation des mobiliers liés à l'utilisation

Borne inférieure

Borne supérieure

Fiable ?

 oui

Complements et mobiliers liés à l'abandon de la structure

Vestige daté par ¹⁴CDatation ¹⁴C

Datation des mobiliers liés à l'abandon

Borne inférieure

Borne supérieure

Fiable ?

 oui

Complements et mobiliers postérieurs à l'abandon de la structure

Complements et mobiliers non rattachés à une phase précise

Datation des mobiliers non rattachés à
une phase précise

Borne inférieure

Borne supérieure

Fiable ?

 oui

Interprétation de la structure Souterrain

Fiabilité D

Remarques Souterrain non daté.

Situation géographique et contexte géologique

Département	Finistère (29)	Lieu-dit IGN	Toull al Lan
Commune	Tréglonou	Autre toponyme utilisé	Kerellen

Coordonnées Lambert II étendu

X = 92567 Y = 2416460

Altitude NGF (m) 52

Position topographique	Rebord
Nature du substrat	Orthogneiss
Compacité du substrat	Altéré

Références cadastrales (2014)	Section	AB	Parcelle	85
-------------------------------	---------	----	----------	----

Découverte, interventions et enregistrement

N° EA Patriarche 29 290 0001

Intervention(s) sur la structure étudiée

N° de la structure

Année de découverte 1984

Opération(s) liée(s) 872 / LE GOFFIC Michel / SU / 1 / 1985

Type(s) d'intervention(s) Fouille de la structure

Bibliographie

Le Goffic et al., 1985 - LE GOFFIC M., ÉLUÈRE CHR., DUVAL A.-R., "Le site de l'Âge du Fer et les perles d'or de Tréglonou (Finistère)", *BSPF*, t. 82, n°10-12, 1985, p. 510-533.

Cherel et al., à paraître - CHEREL A.-F., MENEZ Y., LIERVILLE O., "Les céramiques gauloises en Bretagne. Évolution des formes et des décors entre le VI^e et I^{er} siècle avant notre ère", à paraître.

Contexte archéologique

Contexte renseigné ? oui

Habitat rattaché

- | | | | |
|---|---|---|---|
| <input type="checkbox"/> Habitat | <input type="checkbox"/> Voie protohistorique | <input type="checkbox"/> Enclos ou fossés non datés | <input type="checkbox"/> Meule |
| <input type="checkbox"/> Espace funéraire | <input type="checkbox"/> Autre architecture souterraine | <input type="checkbox"/> Tessons de céramique | <input type="checkbox"/> Fragments d'argile cuite |
| <input checked="" type="checkbox"/> Stèle | <input checked="" type="checkbox"/> Ensemble de structures mal défini | <input type="checkbox"/> Dépôt de haches à douille | |

Différents fossés, dont celui auquel est relié le souterrain, ont été rencontrés au cours de travaux entrepris dans les environs. La découverte d'une stèle basse hémisphérique hémisphérique dans le quartier de Kerellen a également été signalée (Le Goffic et al., 1985, p. 511). Le fossé sur lequel débouche le souterrain mesure 4 m de large à l'ouverture, pour une profondeur de près de 3 m.

Structures en lien direct avec l'architecture souterraine Fossé Habitation probable Ensemble de trous de poteaux

Architecture de la structure

Plan relevé ? oui

Structure connue dans son ensemble ? oui

Surface totale (m ²)	10,70	Longueur développée (m)	8,50	Nombre d'accès	2
Surface utilisable (m ²)	7,50	Type d'architecture	1113	Nombre de salles distinctes	2

Souterrain composé d'un puits débouchant sur deux salles S1 et S2 disposées en enfilade et séparées par une chatière. La salle S2 se rétrécit au nord-est et forme ainsi un conduit (A2) s'amincissant, jusqu'à s'ouvrir sur un fossé, par un orifice réduit. Ce conduit A2 peut être scindé en deux parties, séparées par un étranglement : l'orifice débouche, par un seuil haut d'une vingtaine de centimètres, sur une sorte de plate-forme à la pente faible ; puis, après le passage resserré, la pente s'accroît et rejoint le sol de S2. Bien que ses dimensions autorisent le passage d'un être humain, il reste toutefois étroit, et était probablement destiné à l'aération de la structure plutôt qu'à servir d'accès aux chambres souterraines.

Complements, mobiliers et datations

Types de mobiliers et vestiges pouvant être attribués à l'âge du Fer, découverts dans la structure

- | | | | |
|---|---|--|---|
| <input type="checkbox"/> Aucun (non fouillé) | <input type="checkbox"/> Élément lié à la prod. de sel | <input checked="" type="checkbox"/> Meule complète ou fragmentée | <input checked="" type="checkbox"/> Outillage lithique (silex taillé, percuteur...) |
| <input type="checkbox"/> Aucun (vide) | <input type="checkbox"/> Fragment de bois | <input checked="" type="checkbox"/> Objet de parure métallique | <input type="checkbox"/> Peson |
| <input checked="" type="checkbox"/> Céramique | <input checked="" type="checkbox"/> Fgmt de TC avec empreinte de clayonnage | <input type="checkbox"/> Objet de parure non métallique | <input type="checkbox"/> Plaque foyère |
| <input checked="" type="checkbox"/> Charbon | <input type="checkbox"/> Fragment de terre cuite indéterminé | <input checked="" type="checkbox"/> Objet en fer | <input type="checkbox"/> Résidu d'activité métallurgique |
| <input type="checkbox"/> Chenet | <input checked="" type="checkbox"/> Fusaïole | <input type="checkbox"/> Ossement de faune | <input type="checkbox"/> Stèle |
| <input type="checkbox"/> Coquillage | <input type="checkbox"/> Hache à douille en alliage cuivreux | <input type="checkbox"/> Ossement humain | <input type="checkbox"/> Reste carpologique |
| <input type="checkbox"/> Creuset | <input type="checkbox"/> Hache lithique polie | <input checked="" type="checkbox"/> Ossement indéterminé | |

Complements et mobiliers liés à l'utilisation de la structure

Une couche argileuse et stérile de 5 cm tapissait le fond du puits A1. Sur la petite plate-forme à l'entrée de A2, 12 perles et une demi-perle en or ayant appartenu à un même collier reposaient en contact avec le sol, et pourraient avoir été déposées avant l'abandon du souterrain ; elles sont datées par l'auteur aux alentours du V^e siècle av. n. è.

Vestige daté par ¹⁴CDatation ¹⁴C

Datation des mobiliers liés à l'utilisation Borne inférieure Borne supérieure Fiable ? oui

Complements et mobiliers liés à l'abandon de la structure

Le puits A1 a été bourré à l'aide d'un apport de différents remblais, s'étant déversé sous la forme d'un cône à l'entrée de la salle S1 : une couche de terre cendreuse et charbonneuse de 0,15 m d'épaisseur, ayant livré des tessons, notamment de petits gobelets, une fusaïole, un galet (lissoir ?), un anneau en fer et des fragments de terre cuite présentant l'empreinte d'un clayonnage ; une couche de 0,30 m de terre brune mêlée à de nombreux blocs et cailloux de gneiss, de rares tessons et quelques percuteurs ; trois autres couches comportant des fragments de clayonnage, des cailloux, et des blocs et un fragment de meule dormante en partie supérieure. Le comblement de l'accès A2 est composé de 0,10 à 0,30 m de terre contenant des débris osseux. Le mobilier céramique a été daté de la fin du VI^e et du début du V^e s. avant n. è. (Cherel *et al.*, à paraître).

Vestige daté par ¹⁴C Charbons à la base du comblement du puitsDatation ¹⁴C GIF-7192 : 2300 +/- 60 B.P. / dat. 1985 : 565-185 av. n. è. ; 95 % / dat. 2015 : 538-198 av. n. è. ; 95,4 %

Datation des mobiliers liés à l'abandon Borne inférieure 525 Borne supérieure 475 Fiable ? oui

Complements et mobiliers postérieurs à l'abandon de la structure

L'effritement des parois et de la voûte a généré la formation d'une couche de 0,05 à 0,20 m d'épaisseur dans les différentes salles.

Complements et mobiliers non rattachés à une phase précise

Datation des mobiliers non rattachés à une phase précise Borne inférieure Borne supérieure Fiable ? oui

Interprétation de la structure Souterrain Fiabilité A2

Remarques Souterrain de l'âge du Fer avéré ; la présence d'un fossé indique son association à un probable site d'habitat.

Documents complémentaires

N°	1	2	3	4	L	l	H rel.	H res.	Aménagements	Surf.	Surf. utile
A1	1	2	0		1,00	0,90	2,10			0,85	
A2	2	1	0		2,50	0,80	0,60	0,60		2,10	
S1	1	1	1	0	3,10	1,60		1,00		4,90	4,90
S2	1	1	3	0	1,70	1,60	0,95	0,95		2,60	2,60
P1	1	1	1	1	0,15	0,75	0,75	0,75		0,10	
P2	1	1	1	1	0,20	0,70	0,70	0,70		0,15	
St					8,50					10,70	7,50

Décomposition de la structure en éléments constitutifs

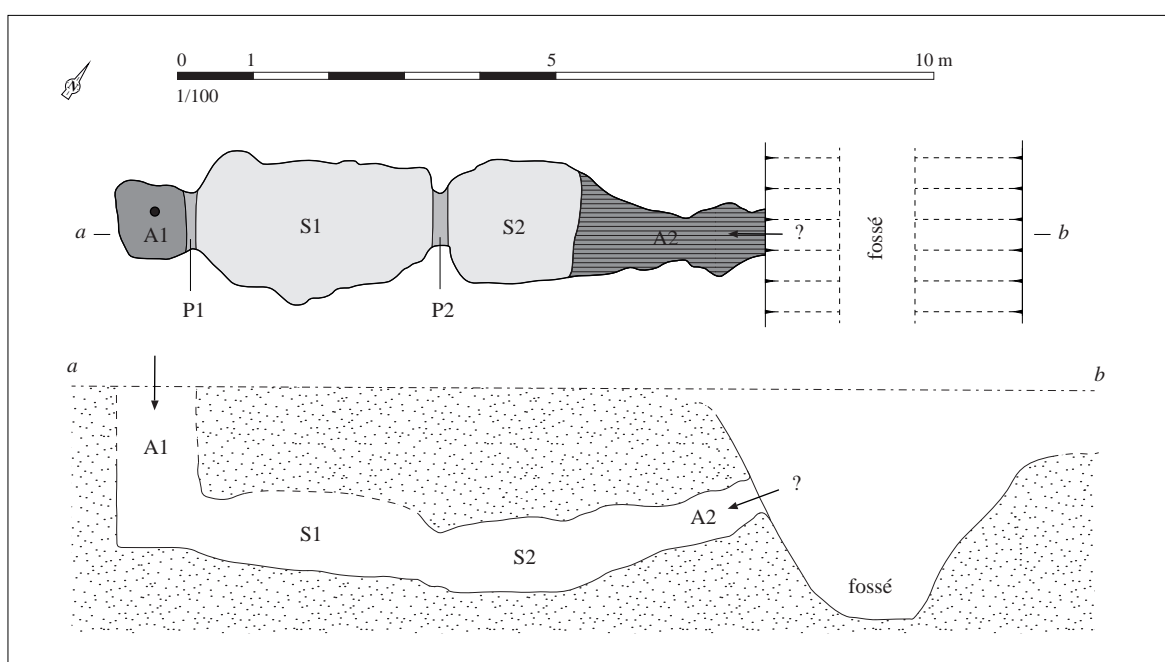

Relevé normalisé de la structure. DAO S. Bossard, d'après Le Goffic et al., 1985, p. 512, fig. 2

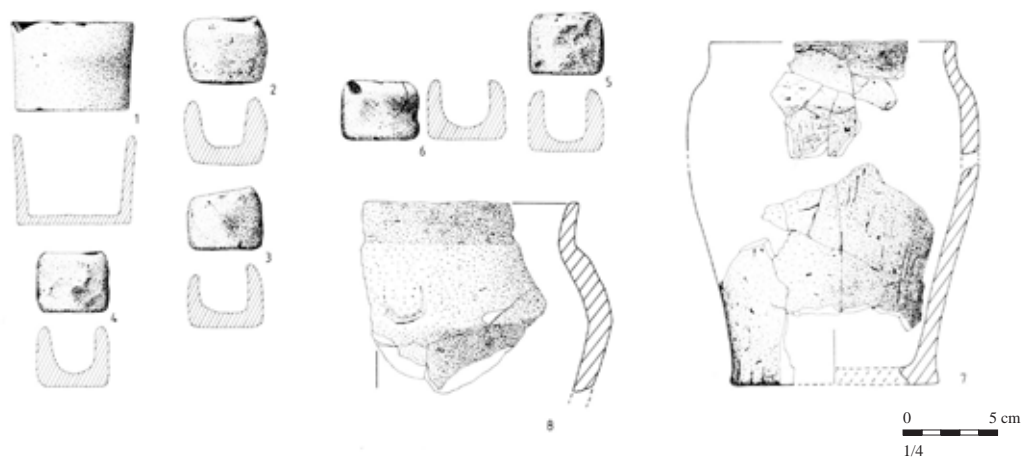

Mobilier issu des comblements liés à l'abandon de la structure. D'après Le Goffic et al., 1985, p. 515-516, fig. 4 à 6

Situation géographique et contexte géologique			
Département	Finistère (29)	Lieu-dit IGN	?
Commune	Trégoat	Autre toponyme utilisé	Menez Kerloyet
Coordonnées Lambert II étendu		Position topographique	Indéterminé
X = 102680	Y = 2345670	Nature du substrat	Indéterminé
Altitude NGF (m)	?	Compacité du substrat	Indéterminé
Références cadastrales (2014)	Section	?	Parcelle
			?

Découverte, interventions et enregistrement		N° EA Patriarche	Aucun
Intervention(s) sur la structure étudiée		N° de la structure	
Année de découverte	avant 1884	Opération(s) liée(s)	
Type(s) d'intervention(s)	Description sommaire		
Bibliographie			
<p>Châtellier, 1884 - CHÂTELLIER (DU) P., "Grottes sépulcrales artificielles dans le Finistère", <i>Matériaux pour l'histoire primitive et naturelle de l'Homme</i>, t. I, 1884, p. 79.</p> <p>Châtellier, 1907 - CHÂTELLIER (DU) P., <i>Les époques préhistoriques et gauloises dans le Finistère</i>, Rennes, J. Plihon et Hommay, 1907, p. 283.</p>			

Contexte archéologique		Contexte renseigné ?	non	Habitat rattaché
<input type="checkbox"/> Habitat	<input type="checkbox"/> Voie protohistorique	<input type="checkbox"/> Encls ou fossés non datés	<input type="checkbox"/> Meule	
<input type="checkbox"/> Espace funéraire	<input type="checkbox"/> Autre architecture souterraine	<input type="checkbox"/> Tessons de céramique	<input type="checkbox"/> Fragments d'argile cuite	
<input type="checkbox"/> Stèle	<input type="checkbox"/> Ensemble de structures mal défini	<input type="checkbox"/> Dépôt de haches à douille		
Structures en lien direct avec l'architecture souterraine				
<input type="checkbox"/> Fossé <input type="checkbox"/> Habitation probable <input type="checkbox"/> Ensemble de trous de poteaux				

Architecture de la structure		Plan relevé ?	non	Structure connue dans son ensemble ?	non
Surface totale (m ²)	Longueur développée (m)	Nombre d'accès			
Surface utilisable (m ²)	Type d'architecture	Nombre de salles distinctes			
Souterrain composé d'au moins une salle et un "corridor d'accès" (Châtellier, 1884, p. 79).					

Complements, mobiliers et datations

Types de mobiliers et vestiges pouvant être attribués à l'âge du Fer, découverts dans la structure

- | | | | |
|---|--|---|--|
| <input checked="" type="checkbox"/> Aucun (non fouillé) | <input type="checkbox"/> Élément lié à la prod. de sel | <input type="checkbox"/> Meule complète ou fragmentée | <input type="checkbox"/> Outillage lithique (silex taillé, perceur...) |
| <input type="checkbox"/> Aucun (vide) | <input type="checkbox"/> Fragment de bois | <input type="checkbox"/> Objet de parure métallique | <input type="checkbox"/> Peson |
| <input type="checkbox"/> Céramique | <input type="checkbox"/> Fgmt de TC avec empreinte de clayonnage | <input type="checkbox"/> Objet de parure non métallique | <input type="checkbox"/> Plaque foyère |
| <input type="checkbox"/> Charbon | <input type="checkbox"/> Fragment de terre cuite indéterminé | <input type="checkbox"/> Objet en fer | <input type="checkbox"/> Résidu d'activité métallurgique |
| <input type="checkbox"/> Chenet | <input type="checkbox"/> Fusaïole | <input type="checkbox"/> Ossement de faune | <input type="checkbox"/> Stèle |
| <input type="checkbox"/> Coquillage | <input type="checkbox"/> Hache à douille en alliage cuivreux | <input type="checkbox"/> Ossement humain | <input type="checkbox"/> Reste carpologique |
| <input type="checkbox"/> Creuset | <input type="checkbox"/> Hache lithique polie | <input type="checkbox"/> Ossement indéterminé | |

Complements et mobiliers liés à l'utilisation de la structure

Vestige daté par ¹⁴CDatation ¹⁴C

Datation des mobiliers liés à l'utilisation

Borne inférieure

Borne supérieure

Fiable ?

 oui

Complements et mobiliers liés à l'abandon de la structure

Vestige daté par ¹⁴CDatation ¹⁴C

Datation des mobiliers liés à l'abandon

Borne inférieure

Borne supérieure

Fiable ?

 oui

Complements et mobiliers postérieurs à l'abandon de la structure

Complements et mobiliers non rattachés à une phase précise

Datation des mobiliers non rattachés à une phase précise

Borne inférieure

Borne supérieure

Fiable ?

 oui

Interprétation de la structure Souterrain

Fiabilité D

Remarques Souterrain non daté.

Situation géographique et contexte géologique			
Département	Finistère (29)	Lieu-dit IGN	?
Commune	Trégourez	Autre toponyme utilisé	Toull ar C'horriket
Coordonnées Lambert II étendu		Position topographique	Indéterminé
X = 138750	Y = 2363535	Nature du substrat	Indéterminé
Altitude NGF (m) ?		Compacité du substrat	Indéterminé
Références cadastrales (2014)		Section ?	Parcelle ?

Découverte, interventions et enregistrement		N° EA Patriarche	Aucun
Intervention(s) sur la structure étudiée		N° de la structure	
Année de découverte	avant 1884	Opération(s) liée(s)	
Type(s) d'intervention(s)	Signalement		
Bibliographie			
Abgrall, 1884 - ABGRALL J. M., "Exploration d'une chambre souterraine, à Pont-Croix", BSAF, t. XI, 1884, p. 49.			

Contexte archéologique		Contexte renseigné ?	non	Habitat rattaché
<input type="checkbox"/> Habitat	<input type="checkbox"/> Voie protohistorique	<input type="checkbox"/> Encls ou fossés non datés	<input type="checkbox"/> Meule	
<input type="checkbox"/> Espace funéraire	<input type="checkbox"/> Autre architecture souterraine	<input type="checkbox"/> Tessons de céramique	<input type="checkbox"/> Fragments d'argile cuite	
<input type="checkbox"/> Stèle	<input type="checkbox"/> Ensemble de structures mal défini	<input type="checkbox"/> Dépôt de haches à douille		
Structures en lien direct avec l'architecture souterraine <input type="checkbox"/> Fossé <input type="checkbox"/> Habitation probable <input type="checkbox"/> Ensemble de trous de poteaux				

Architecture de la structure		Plan relevé ?	non	Structure connue dans son ensemble ?	non
Surface totale (m ²)	Longueur développée (m)	Nombre d'accès			
Surface utilisable (m ²)	Type d'architecture	Nombre de salles distinctes			
"Longues galeries souterraines".					

Complements, mobiliers et datations

Types de mobiliers et vestiges pouvant être attribués à l'âge du Fer, découverts dans la structure

- | | | | |
|---|--|---|--|
| <input checked="" type="checkbox"/> Aucun (non fouillé) | <input type="checkbox"/> Élément lié à la prod. de sel | <input type="checkbox"/> Meule complète ou fragmentée | <input type="checkbox"/> Outillage lithique (silex taillé, perceur...) |
| <input type="checkbox"/> Aucun (vide) | <input type="checkbox"/> Fragment de bois | <input type="checkbox"/> Objet de parure métallique | <input type="checkbox"/> Peson |
| <input type="checkbox"/> Céramique | <input type="checkbox"/> Fgmt de TC avec empreinte de clayonnage | <input type="checkbox"/> Objet de parure non métallique | <input type="checkbox"/> Plaque foyère |
| <input type="checkbox"/> Charbon | <input type="checkbox"/> Fragment de terre cuite indéterminé | <input type="checkbox"/> Objet en fer | <input type="checkbox"/> Résidu d'activité métallurgique |
| <input type="checkbox"/> Chenet | <input type="checkbox"/> Fusaïole | <input type="checkbox"/> Ossement de faune | <input type="checkbox"/> Stèle |
| <input type="checkbox"/> Coquillage | <input type="checkbox"/> Hache à douille en alliage cuivreux | <input type="checkbox"/> Ossement humain | <input type="checkbox"/> Reste carpologique |
| <input type="checkbox"/> Creuset | <input type="checkbox"/> Hache lithique polie | <input type="checkbox"/> Ossement indéterminé | |

Complements et mobiliers liés à l'utilisation de la structure

Vestige daté par ¹⁴CDatation ¹⁴C

Datation des mobiliers liés à l'utilisation

Borne inférieure

Borne supérieure

Fiable ?

 oui

Complements et mobiliers liés à l'abandon de la structure

Vestige daté par ¹⁴CDatation ¹⁴C

Datation des mobiliers liés à l'abandon

Borne inférieure

Borne supérieure

Fiable ?

 oui

Complements et mobiliers postérieurs à l'abandon de la structure

Complements et mobiliers non rattachés à une phase précise

Datation des mobiliers non rattachés à une phase précise

Borne inférieure

Borne supérieure

Fiable ?

 oui

Interprétation de la structure Souterrain

Fiabilité E

Remarques Aucune information exploitable.

Situation géographique et contexte géologique			
Département	Côtes-d'Armor (22)	Lieu-dit IGN	Kergueffiou
Commune	Trégrom	Autre toponyme utilisé	
Coordonnées Lambert II étendu		Position topographique	Indéterminé
X = 176600	Y = 2417300	Nature du substrat	Indéterminé
Altitude NGF (m) ?		Compacité du substrat	Indéterminé
Références cadastrales (2014)		Section ?	Parcelle ?

Découverte, interventions et enregistrement		N° EA Patriarche	Aucun
Intervention(s) sur la structure étudiée		N° de la structure	
Année de découverte	1866	Opération(s) liée(s)	
Type(s) d'intervention(s)	Description sommaire		
Bibliographie			
<p>Le Cornec, 1866 - LE CORNEC, "Renseignements sur des fouilles faites dans la commune de Trégrom (Lannion)", <i>BMSECN</i>, t. III, 1866, p. 138-139.</p> <p>La Chenelière, 1880 - LA CHENELIÈRE (DE) G., "Inventaire des monuments mégalithiques", <i>BMSECN</i>, t. XVII, 1880, p. 119.</p>			

Contexte archéologique		Contexte renseigné ?	oui	Habitat rattaché
<input type="checkbox"/> Habitat	<input type="checkbox"/> Voie protohistorique	<input type="checkbox"/> Enclous ou fossés non datés	<input type="checkbox"/> Meule	
<input type="checkbox"/> Espace funéraire	<input type="checkbox"/> Autre architecture souterraine	<input type="checkbox"/> Tessons de céramique	<input type="checkbox"/> Fragments d'argile cuite	
<input checked="" type="checkbox"/> Stèle	<input type="checkbox"/> Ensemble de structures mal défini	<input type="checkbox"/> Dépôt de haches à douille		
Une stèle de l'âge du Fer est conservée sur le même lieu-dit (EA 22 359 0014).				
Structures en lien direct avec l'architecture souterraine <input type="checkbox"/> Fossé <input type="checkbox"/> Habitation probable <input type="checkbox"/> Ensemble de trous de poteaux				

Architecture de la structure		Plan relevé ?	non	Structure connue dans son ensemble ?	non
Surface totale (m ²)	Longueur développée (m)	Nombre d'accès			
Surface utilisable (m ²)	Type d'architecture	Nombre de salles distinctes			
Souterrain composé de 5 ou 6 salles de plan elliptique, disposées en enfilade, mesurant jusqu'à 2 m de haut.					

Complements, mobiliers et datations

Types de mobiliers et vestiges pouvant être attribués à l'âge du Fer, découverts dans la structure

- | | | | |
|---|--|---|--|
| <input type="checkbox"/> Aucun (non fouillé) | <input type="checkbox"/> Élément lié à la prod. de sel | <input type="checkbox"/> Meule complète ou fragmentée | <input type="checkbox"/> Outillage lithique (silex taillé, perceur...) |
| <input type="checkbox"/> Aucun (vide) | <input type="checkbox"/> Fragment de bois | <input type="checkbox"/> Objet de parure métallique | <input type="checkbox"/> Peson |
| <input checked="" type="checkbox"/> Céramique | <input type="checkbox"/> Fgmt de TC avec empreinte de clayonnage | <input type="checkbox"/> Objet de parure non métallique | <input type="checkbox"/> Plaque foyère |
| <input type="checkbox"/> Charbon | <input type="checkbox"/> Fragment de terre cuite indéterminé | <input type="checkbox"/> Objet en fer | <input type="checkbox"/> Résidu d'activité métallurgique |
| <input type="checkbox"/> Chenet | <input type="checkbox"/> Fusaïole | <input checked="" type="checkbox"/> Ossement de faune | <input type="checkbox"/> Stèle |
| <input type="checkbox"/> Coquillage | <input type="checkbox"/> Hache à douille en alliage cuivreux | <input type="checkbox"/> Ossement humain | <input type="checkbox"/> Reste carpologique |
| <input type="checkbox"/> Creuset | <input type="checkbox"/> Hache lithique polie | <input type="checkbox"/> Ossement indéterminé | |

Complements et mobiliers liés à l'utilisation de la structure

Vestige daté par ¹⁴CDatation ¹⁴C

Datation des mobiliers liés à l'utilisation

Borne inférieure

Borne supérieure

Fiable ?

 oui

Complements et mobiliers liés à l'abandon de la structure

Vestige daté par ¹⁴CDatation ¹⁴C

Datation des mobiliers liés à l'abandon

Borne inférieure

Borne supérieure

Fiable ?

 oui

Complements et mobiliers postérieurs à l'abandon de la structure

Complements et mobiliers non rattachés à une phase précise

Mention de tessons de céramique "rappelant les vases étrusques" (Le Cornec, 1880, p. 138) et d'ossements de faune (De la Chénélière, 1880, p. 119).

Datation des mobiliers non rattachés à une phase précise

Borne inférieure

Borne supérieure

Fiable ?

 oui

Interprétation de la structure

Souterrain

Fiabilité

C

Remarques

Probable souterrain de l'âge du Fer, d'après la description de la structure et du mobilier, ainsi que du contexte

Situation géographique et contexte géologique			
Département	Finistère (29)	Lieu-dit IGN	Bourg
Commune	Trémaouézan	Autre toponyme utilisé	
Coordonnées Lambert II étendu		Position topographique	Replat
X = 113462	Y = 2409936	Nature du substrat	Granite
Altitude NGF (m)	91	Compacité du substrat	Indéterminé
Références cadastrales (2014)	Section	WD	Parcelle 355 ?

Découverte, interventions et enregistrement		N° EA Patriarche	29 295 0009
Intervention(s) sur la structure étudiée		N° de la structure	
Année de découverte	1926	Opération(s) liée(s)	
Type(s) d'intervention(s)	Signalement		
Bibliographie			
Giot, Ducouret, 1968 - GIOT P.-R., DUCOURET J.-P., "Compléments sur les souterrains armoricains de l'âge du Fer", AB, t. 75, n° 1, 1968, p. 116.			

Contexte archéologique		Contexte renseigné ?	non	Habitat rattaché
<input type="checkbox"/> Habitat	<input type="checkbox"/> Voie protohistorique	<input type="checkbox"/> Enclous ou fossés non datés	<input type="checkbox"/> Meule	
<input type="checkbox"/> Espace funéraire	<input type="checkbox"/> Autre architecture souterraine	<input type="checkbox"/> Tessons de céramique	<input type="checkbox"/> Fragments d'argile cuite	
<input type="checkbox"/> Stèle	<input type="checkbox"/> Ensemble de structures mal défini	<input type="checkbox"/> Dépôt de haches à douille		
Structures en lien direct avec l'architecture souterraine <input type="checkbox"/> Fossé <input type="checkbox"/> Habitation probable <input type="checkbox"/> Ensemble de trous de poteaux				

Architecture de la structure		Plan relevé ?	non	Structure connue dans son ensemble ?	non
Surface totale (m ²)	Longueur développée (m)	Nombre d'accès			
Surface utilisable (m ²)	Type d'architecture	Nombre de salles distinctes			
Aucune information.					

Complements, mobiliers et datations

Types de mobiliers et vestiges pouvant être attribués à l'âge du Fer, découverts dans la structure

- | | | | |
|---|--|---|--|
| <input checked="" type="checkbox"/> Aucun (non fouillé) | <input type="checkbox"/> Élément lié à la prod. de sel | <input type="checkbox"/> Meule complète ou fragmentée | <input type="checkbox"/> Outillage lithique (silex taillé, perceur...) |
| <input type="checkbox"/> Aucun (vide) | <input type="checkbox"/> Fragment de bois | <input type="checkbox"/> Objet de parure métallique | <input type="checkbox"/> Peson |
| <input type="checkbox"/> Céramique | <input type="checkbox"/> Fgmt de TC avec empreinte de clayonnage | <input type="checkbox"/> Objet de parure non métallique | <input type="checkbox"/> Plaque foyère |
| <input type="checkbox"/> Charbon | <input type="checkbox"/> Fragment de terre cuite indéterminé | <input type="checkbox"/> Objet en fer | <input type="checkbox"/> Résidu d'activité métallurgique |
| <input type="checkbox"/> Chenet | <input type="checkbox"/> Fusaïole | <input type="checkbox"/> Ossement de faune | <input type="checkbox"/> Stèle |
| <input type="checkbox"/> Coquillage | <input type="checkbox"/> Hache à douille en alliage cuivreux | <input type="checkbox"/> Ossement humain | <input type="checkbox"/> Reste carpologique |
| <input type="checkbox"/> Creuset | <input type="checkbox"/> Hache lithique polie | <input type="checkbox"/> Ossement indéterminé | |

Complements et mobiliers liés à l'utilisation de la structure

Vestige daté par ¹⁴CDatation ¹⁴C

Datation des mobiliers liés à l'utilisation

Borne inférieure

Borne supérieure

Fiable ?

 oui

Complements et mobiliers liés à l'abandon de la structure

Vestige daté par ¹⁴CDatation ¹⁴C

Datation des mobiliers liés à l'abandon

Borne inférieure

Borne supérieure

Fiable ?

 oui

Complements et mobiliers postérieurs à l'abandon de la structure

Complements et mobiliers non rattachés à une phase précise

Datation des mobiliers non rattachés à une phase précise

Borne inférieure

Borne supérieure

Fiable ?

 oui

Interprétation de la structure Cavité

Fiabilité E

Remarques Aucune information exploitable.

Situation géographique et contexte géologique			
Département	Finistère (29)	Lieu-dit IGN	Keruguel
Commune	Trémaouézan	Autre toponyme utilisé	
Coordonnées Lambert II étendu		Position topographique	Replat
X = 113805	Y = 2409338	Nature du substrat	Granite
Altitude NGF (m) 95		Compacité du substrat	Altéré
Références cadastrales (2014)	Section WC	Parcelle	79 ?

Découverte, interventions et enregistrement		N° EA Patriarche	29 295 0010
Intervention(s) sur la structure étudiée		N° de la structure	
Année de découverte	1926	Opération(s) liée(s)	
Type(s) d'intervention(s)	Signalement		
Bibliographie			
Giot, Ducouret, 1968 - GIOT P.-R., DUCOURET J.-P., "Compléments sur les souterrains armoricains de l'âge du Fer", AB, t. 75, n° 1, 1968, p. 116.			

Contexte archéologique		Contexte renseigné ?	non	Habitat rattaché
<input type="checkbox"/> Habitat	<input type="checkbox"/> Voie protohistorique	<input type="checkbox"/> Enclous ou fossés non datés	<input type="checkbox"/> Meule	
<input type="checkbox"/> Espace funéraire	<input type="checkbox"/> Autre architecture souterraine	<input type="checkbox"/> Tessons de céramique	<input type="checkbox"/> Fragments d'argile cuite	
<input type="checkbox"/> Stèle	<input type="checkbox"/> Ensemble de structures mal défini	<input type="checkbox"/> Dépôt de haches à douille		
Structures en lien direct avec l'architecture souterraine <input type="checkbox"/> Fossé <input type="checkbox"/> Habitation probable <input type="checkbox"/> Ensemble de trous de poteaux				

Architecture de la structure		Plan relevé ?	non	Structure connue dans son ensemble ?	non
Surface totale (m ²)	Longueur développée (m)	Nombre d'accès			
Surface utilisable (m ²)	Type d'architecture	Nombre de salles distinctes			
Aucune information.					

Complements, mobiliers et datations			
Types de mobiliers et vestiges pouvant être attribués à l'âge du Fer, découverts dans la structure			
<input checked="" type="checkbox"/> Aucun (non fouillé)	<input type="checkbox"/> Élément lié à la prod. de sel	<input type="checkbox"/> Meule complète ou fragmentée	<input type="checkbox"/> Outillage lithique (silex taillé, perceur...)
<input type="checkbox"/> Aucun (vide)	<input type="checkbox"/> Fragment de bois	<input type="checkbox"/> Objet de parure métallique	<input type="checkbox"/> Peson
<input type="checkbox"/> Céramique	<input type="checkbox"/> Fgmt de TC avec empreinte de clayonnage	<input type="checkbox"/> Objet de parure non métallique	<input type="checkbox"/> Plaque foyère
<input type="checkbox"/> Charbon	<input type="checkbox"/> Fragment de terre cuite indéterminé	<input type="checkbox"/> Objet en fer	<input type="checkbox"/> Résidu d'activité métallurgique
<input type="checkbox"/> Chenet	<input type="checkbox"/> Fusaïole	<input type="checkbox"/> Ossement de faune	<input type="checkbox"/> Stèle
<input type="checkbox"/> Coquillage	<input type="checkbox"/> Hache à douille en alliage cuivreux	<input type="checkbox"/> Ossement humain	<input type="checkbox"/> Reste carpologique
<input type="checkbox"/> Creuset	<input type="checkbox"/> Hache lithique polie	<input type="checkbox"/> Ossement indéterminé	
Complements et mobiliers liés à l'utilisation de la structure			
Vestige daté par ¹⁴ C		Datation ¹⁴ C	
Datation des mobiliers liés à l'utilisation	Borne inférieure	Borne supérieure	Fiable ? <input type="checkbox"/> oui
Complements et mobiliers liés à l'abandon de la structure			
Vestige daté par ¹⁴ C		Datation ¹⁴ C	
Datation des mobiliers liés à l'abandon	Borne inférieure	Borne supérieure	Fiable ? <input type="checkbox"/> oui
Complements et mobiliers postérieurs à l'abandon de la structure			
Complements et mobiliers non rattachés à une phase précise			
Datation des mobiliers non rattachés à une phase précise		Borne inférieure	Borne supérieure
			Fiable ? <input type="checkbox"/> oui
Interprétation de la structure	Cavité	Fiabilité	E
Remarques	Aucune information exploitable.		

Situation géographique et contexte géologique			
Département	Finistère (29)	Lieu-dit IGN	Kerandraon
Commune	Tréméoc	Autre toponyme utilisé	
Coordonnées Lambert II étendu		Position topographique	Indéterminé
X = 111350	Y = 2354575	Nature du substrat	Indéterminé
Altitude NGF (m) ?		Compacité du substrat	Indéterminé
Références cadastrales (2014)		Section ?	Parcelle ?

Découverte, interventions et enregistrement		N° EA Patriarche	Aucun
Intervention(s) sur la structure étudiée		N° de la structure	
Année de découverte	1963	Opération(s) liée(s)	
Type(s) d'intervention(s)	Signalement		
Bibliographie			
Giot, 1963 - GIOT P.-R., "Glans préhistoriques et protohistoriques", <i>BSAF</i> , t. LXXXIX, 1963, p. 140.			

Contexte archéologique		Contexte renseigné ?	non	Habitat rattaché
<input type="checkbox"/> Habitat	<input type="checkbox"/> Voie protohistorique	<input type="checkbox"/> Enclous ou fossés non datés	<input type="checkbox"/> Meule	
<input type="checkbox"/> Espace funéraire	<input type="checkbox"/> Autre architecture souterraine	<input type="checkbox"/> Tessons de céramique	<input type="checkbox"/> Fragments d'argile cuite	
<input type="checkbox"/> Stèle	<input type="checkbox"/> Ensemble de structures mal défini	<input type="checkbox"/> Dépôt de haches à douille		
Structures en lien direct avec l'architecture souterraine <input type="checkbox"/> Fossé <input type="checkbox"/> Habitation probable <input type="checkbox"/> Ensemble de trous de poteaux				

Architecture de la structure		Plan relevé ?	non	Structure connue dans son ensemble ?	non
Surface totale (m ²)	Longueur développée (m)	Nombre d'accès			
Surface utilisable (m ²)	Type d'architecture	Nombre de salles distinctes			
"Souterrain". Il se prolongerait sur une douzaine de mètres, d'après les résultats d'une prospection géophysique (résistivité).					

Complements, mobiliers et datations			
Types de mobiliers et vestiges pouvant être attribués à l'âge du Fer, découverts dans la structure			
<input checked="" type="checkbox"/> Aucun (non fouillé)	<input type="checkbox"/> Élément lié à la prod. de sel	<input type="checkbox"/> Meule complète ou fragmentée	<input type="checkbox"/> Outillage lithique (silex taillé, perceur...)
<input type="checkbox"/> Aucun (vide)	<input type="checkbox"/> Fragment de bois	<input type="checkbox"/> Objet de parure métallique	<input type="checkbox"/> Peson
<input type="checkbox"/> Céramique	<input type="checkbox"/> Fgmt de TC avec empreinte de clayonnage	<input type="checkbox"/> Objet de parure non métallique	<input type="checkbox"/> Plaque foyère
<input type="checkbox"/> Charbon	<input type="checkbox"/> Fragment de terre cuite indéterminé	<input type="checkbox"/> Objet en fer	<input type="checkbox"/> Résidu d'activité métallurgique
<input type="checkbox"/> Chenet	<input type="checkbox"/> Fusaïole	<input type="checkbox"/> Ossement de faune	<input type="checkbox"/> Stèle
<input type="checkbox"/> Coquillage	<input type="checkbox"/> Hache à douille en alliage cuivreux	<input type="checkbox"/> Ossement humain	<input type="checkbox"/> Reste carpologique
<input type="checkbox"/> Creuset	<input type="checkbox"/> Hache lithique polie	<input type="checkbox"/> Ossement indéterminé	
Complements et mobiliers liés à l'utilisation de la structure			
Vestige daté par ¹⁴ C		Datation ¹⁴ C	
Datation des mobiliers liés à l'utilisation	Borne inférieure	Borne supérieure	Fiable ? <input type="checkbox"/> oui
Complements et mobiliers liés à l'abandon de la structure			
Vestige daté par ¹⁴ C		Datation ¹⁴ C	
Datation des mobiliers liés à l'abandon	Borne inférieure	Borne supérieure	Fiable ? <input type="checkbox"/> oui
Complements et mobiliers postérieurs à l'abandon de la structure			
Complements et mobiliers non rattachés à une phase précise			
Datation des mobiliers non rattachés à une phase précise		Borne inférieure	Borne supérieure
			Fiable ? <input type="checkbox"/> oui
Interprétation de la structure	Souterrain	Fiabilité	E
Remarques	Aucune information exploitable.		

Situation géographique et contexte géologique			
Département	Côtes-d'Armor (22)	Lieu-dit IGN	?
Commune	Tréméven	Autre toponyme utilisé	Parc Modec
Coordonnées Lambert II étendu		Position topographique	Indéterminé
X = 205320	Y = 2421900	Nature du substrat	Indéterminé
Altitude NGF (m)	?	Compacité du substrat	Indéterminé
Références cadastrales (2014)	Section	?	Parcelle
			?

Découverte, interventions et enregistrement		N° EA Patriarche	22 370 0002
Intervention(s) sur la structure étudiée		N° de la structure	
Année de découverte	1905 ?	Opération(s) liée(s)	
Type(s) d'intervention(s)	Exploration sommaire		
Bibliographie			
<p>Berthelot du Chesnay, 1906 - Berthelot du Chesnay C., "L'année préhistorique dans les Côtes-du-Nord (1905-1906)", <i>BMSECN</i>, t. XLIV, 1906, p. 166-168 et pl. I.</p>			

Contexte archéologique		Contexte renseigné ?	non	Habitat rattaché
<input type="checkbox"/> Habitat	<input type="checkbox"/> Voie protohistorique	<input type="checkbox"/> Enclous ou fossés non datés	<input type="checkbox"/> Meule	
<input type="checkbox"/> Espace funéraire	<input type="checkbox"/> Autre architecture souterraine	<input type="checkbox"/> Tessons de céramique	<input type="checkbox"/> Fragments d'argile cuite	
<input type="checkbox"/> Stèle	<input type="checkbox"/> Ensemble de structures mal défini	<input type="checkbox"/> Dépôt de haches à douille		
Structures en lien direct avec l'architecture souterraine				
	<input type="checkbox"/> Fossé	<input type="checkbox"/> Habitation probable	<input type="checkbox"/> Ensemble de trous de poteaux	

Architecture de la structure		Plan relevé ?	oui	Structure connue dans son ensemble ?	non
Surface totale (m ²)	Longueur développée (m)	Nombre d'accès			
Surface utilisable (m ²)	Type d'architecture	Nombre de salles distinctes			
<p>Fosse cylindrique d'environ 1 m de diamètre, et creusée sur 1,50 m de profondeur. Elle peut correspondre au puits d'un souterrain, dont le développement n'aurait pas été identifié lors de la redécouverte. Néanmoins, l'hypothèse d'une fosse profonde ou du creusement d'un puits avorté reste envisageable.</p>					

Comblements, mobiliers et datations

Types de mobiliers et vestiges pouvant être attribués à l'âge du Fer, découverts dans la structure

- | | | | |
|---|--|---|---|
| <input type="checkbox"/> Aucun (non fouillé) | <input type="checkbox"/> Élément lié à la prod. de sel | <input type="checkbox"/> Meule complète ou fragmentée | <input checked="" type="checkbox"/> Outillage lithique (silex taillé, perceur...) |
| <input type="checkbox"/> Aucun (vide) | <input type="checkbox"/> Fragment de bois | <input type="checkbox"/> Objet de parure métallique | <input type="checkbox"/> Peson |
| <input checked="" type="checkbox"/> Céramique | <input type="checkbox"/> Fgmt de TC avec empreinte de clayonnage | <input type="checkbox"/> Objet de parure non métallique | <input type="checkbox"/> Plaque foyère |
| <input type="checkbox"/> Charbon | <input type="checkbox"/> Fragment de terre cuite indéterminé | <input type="checkbox"/> Objet en fer | <input type="checkbox"/> Résidu d'activité métallurgique |
| <input type="checkbox"/> Chenet | <input type="checkbox"/> Fusaïole | <input type="checkbox"/> Ossement de faune | <input type="checkbox"/> Stèle |
| <input type="checkbox"/> Coquillage | <input type="checkbox"/> Hache à douille en alliage cuivreux | <input type="checkbox"/> Ossement humain | <input type="checkbox"/> Reste carpologique |
| <input type="checkbox"/> Creuset | <input type="checkbox"/> Hache lithique polie | <input type="checkbox"/> Ossement indéterminé | |

Comblements et mobiliers liés à l'utilisation de la structure

Une couche d'argile battue tapissait le fond de la cavité.

Vestige daté par ¹⁴CDatation ¹⁴C

Datation des mobiliers liés à l'utilisation

Borne inférieure

Borne supérieure

Fiable ?

 oui**Comblements et mobiliers liés à l'abandon de la structure**

Une urne "remplie de restes incinérés" (Berthelot du Chesnay, 1906, p. 167) reposait sur la couche d'argile battue, au centre de l'excavation, et avait manifestement été déposée volontairement, debout. Le vase était bloqué à sa base à l'aide de grosses pierres. L'auteur mentionne également la présence, parmi les pierres, d'une hache en jadéite, d'un perceur, de molettes, d'une pierre de fronde et de cendres et charbons. Il est possible que ce mobilier ait été rejeté lors de l'abandon de la structure, ou bien déposé à la fin de son utilisation. Au dessus, a été déversée une couche d'argile épaisse d'environ 0,50 m, sur laquelle un niveau de pierre, de même épaisseur, a été rejeté. La partie supérieure du comblement correspondait à la terre végétale, retournée par les labours.

Vestige daté par ¹⁴CDatation ¹⁴C

Datation des mobiliers liés à l'abandon

Borne inférieure

Borne supérieure

Fiable ?

 oui**Comblements et mobiliers postérieurs à l'abandon de la structure****Comblements et mobiliers non rattachés à une phase précise**

Datation des mobiliers non rattachés à une phase précise

Borne inférieure

Borne supérieure

Fiable ?

 oui

Interprétation de la structure Cavité

Fiabilité E

Remarques Possible puits d'accès de souterrain,

Documents complémentaires



*Relevé de la structure. Orientation non renseignée
et échelle approximative. D'après Berthelot du
Chesnay, 1906, pl. I.*

Situation géographique et contexte géologique

Département	Morbihan (56)	Lieu-dit IGN	Tréhuinec
Commune	Vannes	Autre toponyme utilisé	
Coordonnées Lambert II étendu		Position topographique	Indéterminé
X =	215100	Y =	2310500
Altitude NGF (m) ?		Nature du substrat	Granite
		Compacité du substrat	Indéterminé
Références cadastrales (2014)	Section	DN	Parcelle ?

Découverte, interventions et enregistrement

N° EA Patriarche 56 260 0028

Intervention(s) sur la structure étudiée	N° de la structure
Année de découverte 1872	Opération(s) liée(s)
Type(s) d'intervention(s) Exploration sommaire	

Bibliographie

Anonyme, 1876 - Anonyme, "Liste des objets acquis, donnés ou déposés au Musée archéologique de Vannes pendant l'année 1872", *BPSM*, 1872, p. 276.
Marsille, 1923 - MARSILLE L., "L'âge du Fer dans le Morbihan", *BSPM*, 1923, p. 36.

Contexte archéologique

Contexte renseigné ? non

Habitat rattaché

- Habitat Voie protohistorique Enclos ou fossés non datés Meule
 Espace funéraire Autre architecture souterraine Tessons de céramique Fragments d'argile cuite
 Stèle Ensemble de structures mal défini Dépôt de haches à douille

Structures en lien direct avec l'architecture souterraine Fossé Habitation probable Ensemble de trous de poteaux

Architecture de la structure

Plan relevé ? non

Structure connue dans son ensemble ? oui

Surface totale (m ²)	Longueur développée (m)	Nombre d'accès
Surface utilisable (m ²)	Type d'architecture	Nombre de salles distinctes

Souterrain composé de quatre chambres dont trois sont alignées, et d'un étroit réduit où débouchait l'accès. La première salle mesure 5 m de longueur, et la dernière, 3 m ; leur largeur varie entre 1,10 m et 1,50 m, et leur hauteur moyenne est de 1,20 m.

Complements, mobiliers et datations

Types de mobiliers et vestiges pouvant être attribués à l'âge du Fer, découverts dans la structure

- | | | | |
|---|--|---|---|
| <input type="checkbox"/> Aucun (non fouillé) | <input type="checkbox"/> Élément lié à la prod. de sel | <input type="checkbox"/> Meule complète ou fragmentée | <input checked="" type="checkbox"/> Outillage lithique (silex taillé, percuteur...) |
| <input type="checkbox"/> Aucun (vide) | <input type="checkbox"/> Fragment de bois | <input type="checkbox"/> Objet de parure métallique | <input type="checkbox"/> Peson |
| <input checked="" type="checkbox"/> Céramique | <input type="checkbox"/> Fgmt de TC avec empreinte de clayonnage | <input type="checkbox"/> Objet de parure non métallique | <input type="checkbox"/> Plaque foyère |
| <input checked="" type="checkbox"/> Charbon | <input type="checkbox"/> Fragment de terre cuite indéterminé | <input type="checkbox"/> Objet en fer | <input type="checkbox"/> Résidu d'activité métallurgique |
| <input type="checkbox"/> Chenet | <input type="checkbox"/> Fusaïole | <input type="checkbox"/> Ossement de faune | <input type="checkbox"/> Stèle |
| <input type="checkbox"/> Coquillage | <input type="checkbox"/> Hache à douille en alliage cuivreux | <input type="checkbox"/> Ossement humain | <input type="checkbox"/> Reste carpologique |
| <input type="checkbox"/> Creuset | <input type="checkbox"/> Hache lithique polie | <input type="checkbox"/> Ossement indéterminé | |

Complements et mobiliers liés à l'utilisation de la structure

Vestige daté par ¹⁴CDatation ¹⁴C

Datation des mobiliers liés à l'utilisation

Borne inférieure

Borne supérieure

Fiable ?

 oui

Complements et mobiliers liés à l'abandon de la structure

Le remplissage de l'accès, fouillé au niveau de l'étréit réduit dans lequel celui-ci débouchait, a livré des tessons, des cendres et charbons et quelques silex. Le mobilier céramique, étudié, dans un premier temps par M. Clément (Clément, 1981), a été attribué aux années 375-325 avant n. è. (Cherel, Menez, à paraître).

Vestige daté par ¹⁴CDatation ¹⁴C

Datation des mobiliers liés à l'abandon

Borne inférieure 375

Borne supérieure 325

Fiable ?

 oui

Complements et mobiliers postérieurs à l'abandon de la structure

Complements et mobiliers non rattachés à une phase précise

Datation des mobiliers non rattachés à une phase précise

Borne inférieure

Borne supérieure

Fiable ?

 oui

Interprétation de la structure Souterrain

Fiabilité A2

Remarques Souterrain de l'âge du Fer avéré.

Documents complémentaires

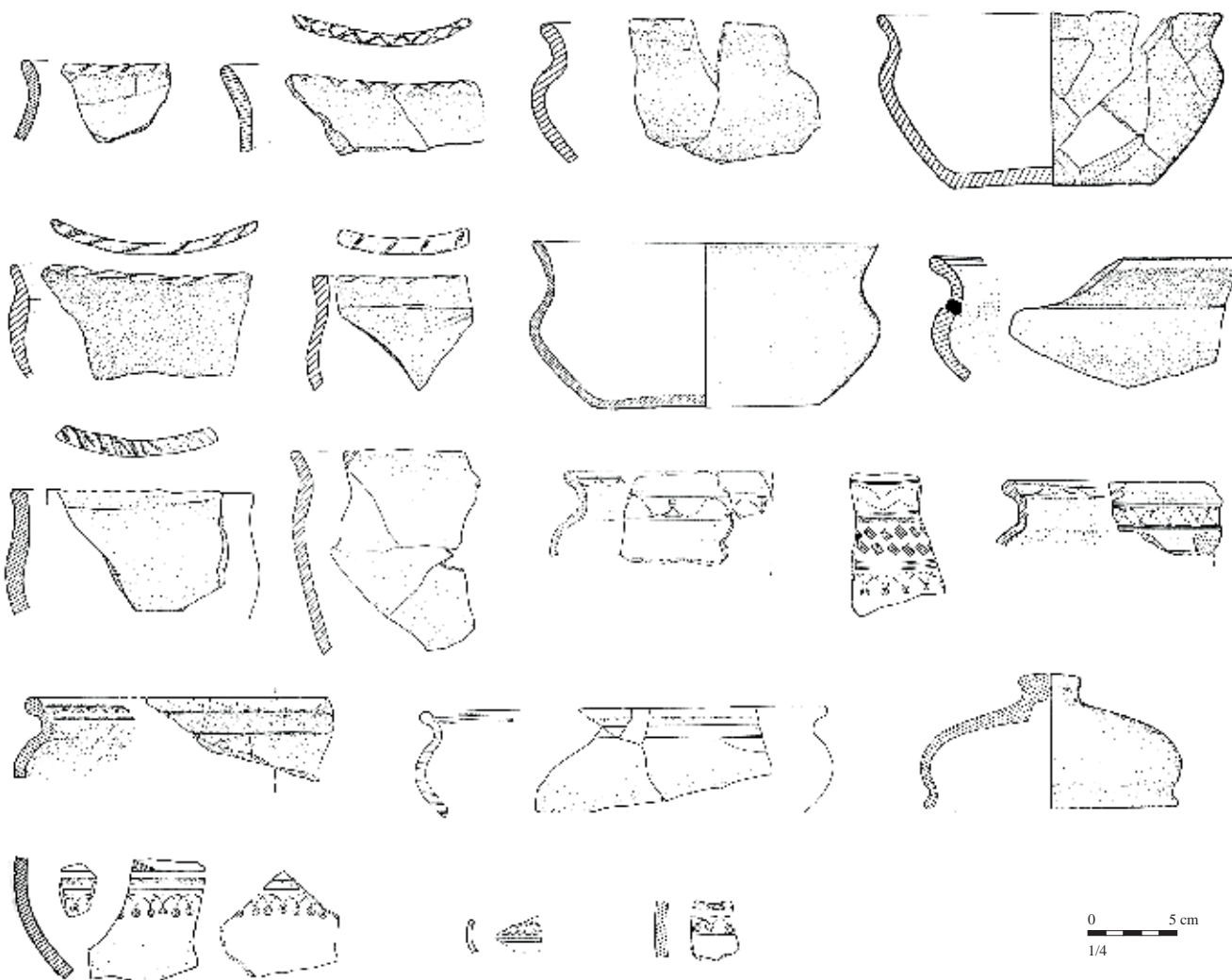

Mobilier issu des comblements liés à l'abandon de la structure. D'après Clément, 1981, pl. LXVI à LXX

LES SOUTERRAINS ET AUTRES ARCHITECTURES ENTERRÉES DE L'ÂGE DU FER EN BRETAGNE ET BASSE-NORMANDIE

Stanislas BOSSARD

Volume d'inventaire (6/6)

Basse-Normandie - Notices N1 à N39

(Agneaux - Saint-Martin-des-Entrées)

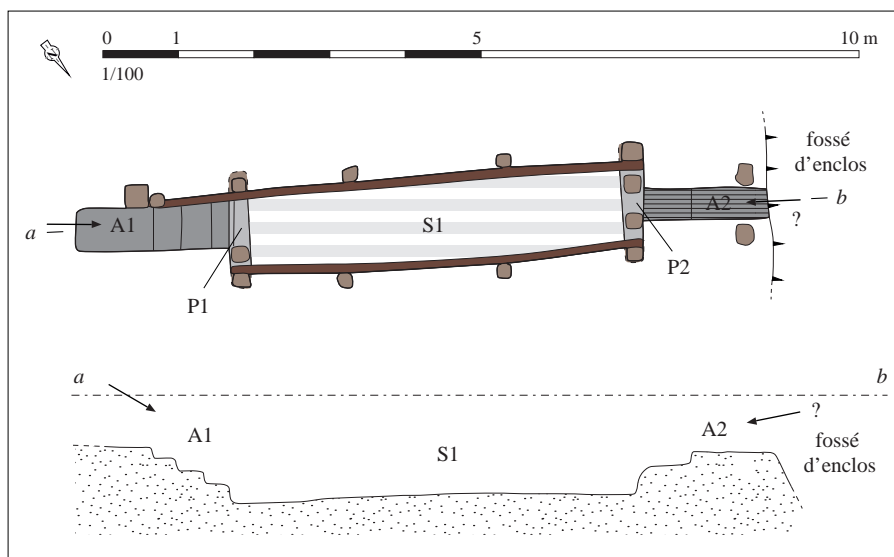

Situation géographique et contexte géologique

Département	Manche (50)	Lieu-dit IGN	Bellevue
Commune	Agneaux	Autre toponyme utilisé	
Coordonnées Lambert II étendu		Position topographique	Rebord
X =	346270	Nature du substrat	Siltites
Y =	2462500	Compacité du substrat	Altéré
Altitude NGF (m)	74		
Références cadastrales (2014)	Section	AO	Parcelle 273 ?

Découverte, interventions et enregistrement

N° EA Patriarche 50 002 0017

Intervention(s) sur la structure étudiée	N° de la structure	378
Année de découverte	Opération(s) liée(s)	1544 / MARCIGNY Cyril / 1 / 2000
Type(s) d'intervention(s)	Fouille extensive	

Bibliographie

Marcigny (dir.), 2000 - MARCIGNY C. (dir.), *Agneaux "Bellevue et la Croix Carrée"*, rapport de fouille (AFAN), Caen, documentation du SRA Basse-Normandie, 2000, p. 44-49 et fig. 49 à 51 et 53.

Contexte archéologique

Contexte renseigné ? oui

Habitat rattaché H12

- Habitat Voie protohistorique Enclos ou fossés non datés Meule
 Espace funéraire Autre architecture souterraine Tessons de céramique Fragments d'argile cuite
 Stèle Ensemble de structures mal défini Dépôt de haches à douille

Habitat fouillé au cours d'une opération préventive.

Structures en lien direct avec l'architecture souterraine Fossé Habitation probable Ensemble de trous de poteaux

Architecture de la structure

Plan relevé ? oui

Structure connue dans son ensemble ? oui

Surface totale (m ²)	7,75	Longueur développée (m)	7,90	Nombre d'accès	2 ?
Surface utilisable (m ²)	4,40	Type d'architecture	212	Nombre de salles distinctes	1

Structure composée d'une salle de plan rectangulaire et creusée en fosse S1, et de deux probables accès A1 et A2. L'accès A1 prend la forme d'une fosse peu profonde, prolongeant la salle au sud et débouchant à l'intérieur d'un bâtiment sur poteau probablement contemporain. La paroi méridionale de la salle, oblique, forme alors une rampe permettant de descendre depuis la fosse d'accès au fond de la pièce excavée. Le négatif d'une poutre posée sur le sol, observé entre les deux premiers trous de poteaux encadrant la salle, pourrait former l'assise d'un aménagement destiné à faciliter la descente (échelle, escalier, rampe en bois), mais aussi servir d'étrésillon, comme le propose le fouilleur. Deux petits logements de poteaux, ou plutôt piquets, ont été mis en évidence dans la partie occidentale de la fosse d'accès A1. La salle est flanquée de cinq paires de trous de poteaux de diamètre moyen ou important, et son sol est percé de neuf ancrages de probables piquets, dont la présence et la répartition, concentrée dans la moitié sud de la structure, s'expliquent difficilement. Le rapprochement de certains couples de poteaux laisse penser que des réfections ont été entreprises, par l'adjonction de renforts, ou bien par le remplacement de certains supports. Les parois de la salle sont quasiment verticales ; l'écart de quelques centimètres visible entre les ancrages de poteaux et la paroi plaide en faveur d'un coffrage intégral, destiné à éviter l'effondrement des parois. À l'extrémité nord de la salle S1, la paroi s'incline à 45°, et forme un petit palier horizontal à environ 0,60 m du fond de S1 : l'existence d'un autre accès A2 peut ici être envisagée.

Complements, mobiliers et datations

Types de mobiliers et vestiges pouvant être attribués à l'âge du Fer, découverts dans la structure

- | | | | |
|---|---|---|--|
| <input type="checkbox"/> Aucun (non fouillé) | <input type="checkbox"/> Élément lié à la prod. de sel | <input type="checkbox"/> Meule complète ou fragmentée | <input type="checkbox"/> Outillage lithique (silex taillé, percuteur...) |
| <input type="checkbox"/> Aucun (vide) | <input type="checkbox"/> Fragment de bois | <input type="checkbox"/> Objet de parure métallique | <input type="checkbox"/> Peson |
| <input checked="" type="checkbox"/> Céramique | <input checked="" type="checkbox"/> Fgmt de TC avec empreinte de clayonnage | <input type="checkbox"/> Objet de parure non métallique | <input type="checkbox"/> Plaque foyère |
| <input checked="" type="checkbox"/> Charbon | <input type="checkbox"/> Fragment de terre cuite indéterminé | <input checked="" type="checkbox"/> Objet en fer | <input type="checkbox"/> Résidu d'activité métallurgique |
| <input type="checkbox"/> Chenet | <input checked="" type="checkbox"/> Fusaïole | <input type="checkbox"/> Ossement de faune | <input type="checkbox"/> Stèle |
| <input type="checkbox"/> Coquillage | <input type="checkbox"/> Hache à douille en alliage cuivreux | <input type="checkbox"/> Ossement humain | <input type="checkbox"/> Reste carpologique |
| <input type="checkbox"/> Creuset | <input type="checkbox"/> Hache lithique polie | <input type="checkbox"/> Ossement indéterminé | |

Complements et mobiliers liés à l'utilisation de la structure

L'organisation des supports verticaux a certainement été modifiée au cours de l'utilisation de la structure : une couche limoneuse, pulvérulente et de teinte marron-grisâtre tapisse le sol de la salle, et a comblé les creusements des trous de poteaux situés à l'extrémité nord et au milieu de la salle, ainsi que l'ensemble des trous de piquets observés. En revanche, les niveaux correspondant aux remblais liés à l'abandon sont venus buter contre les autres supports, encore en place lors du remplissage. Le négatif d'une poutre disposée à l'horizontale, à l'entrée de la salle, entre les deux premiers trous de poteaux, peut également être relié à la phase d'utilisation de la structure.

Vestige daté par ¹⁴CDatation ¹⁴C

Datation des mobiliers liés à l'utilisation Borne inférieure Borne supérieure Fiable ? oui

Complements et mobiliers liés à l'abandon de la structure

Lors de l'abandon, les supports de fort diamètre (première et quatrième paire de poteaux), ainsi que la deuxième paire de poteaux étaient encore en place. Depuis l'accès A1, des matériaux incandescents, probablement issus de l'incendie d'une structure en surface (le bâtiment sur poteaux ?), ont été rejetés au fond de la salle. En témoigne une couche de terre brune à noire, très chargée en charbons de bois, parfois de grandes dimensions, et contenant des fragments de torchis brûlé présentant des traces de clayonnage, et des cailloux schisteux calcinés. En outre, ces débris encore incandescents ont rubéfié le schiste encaissant par plages, notamment dans la fosse d'accès A1. Ce niveau lié à l'incendie, épais de quelques centimètres, a été scellé par l'apport de différents remblais déversés progressivement depuis l'accès A1, remblayé en premier. Le tassement et l'affaissement de ces remblais, qui ont comblé intégralement la structure, a généré une dépression, remblayée à son tour par d'autres apports détritiques. Ces différents niveaux du remplissage ont livré des tessons, une fusaïole, des fragments de terre cuite, un objet en fer corrodé et un peson. Les formes céramiques, peu caractéristiques, ont été largement attribuées à La Tène moyenne ou finale.

Vestige daté par ¹⁴CDatation ¹⁴C

Datation des mobiliers liés à l'abandon Borne inférieure 300 Borne supérieure 0 Fiable ? oui

Complements et mobiliers postérieurs à l'abandon de la structure**Complements et mobiliers non rattachés à une phase précise**

Datation des mobiliers non rattachés à une phase précise Borne inférieure Borne supérieure Fiable ? oui

Interprétation de la structure Cave boisée Fiabilité A1

Remarques Cave boisée de l'âge du Fer, en contexte d'habitat fouillé.

Documents complémentaires

N°	1	2	3	4	L	l	H rel.	H res.	Aménagements	Surf.	Surf. utile
A1	2	2	1		2,80	0,70	2,15		Trous de petits poteaux et trace d'une poutre posée au sol	2,30	
A2	2	3	1		1,10	1,20	2,15			1,05	
S1	2	2	3	2	4,00	1,10	2,15		Trous de poteaux de diamètre et profondeur variables	4,40	4,40
St					7,90					7,75	4,40

Décomposition de la structure en éléments constitutifs

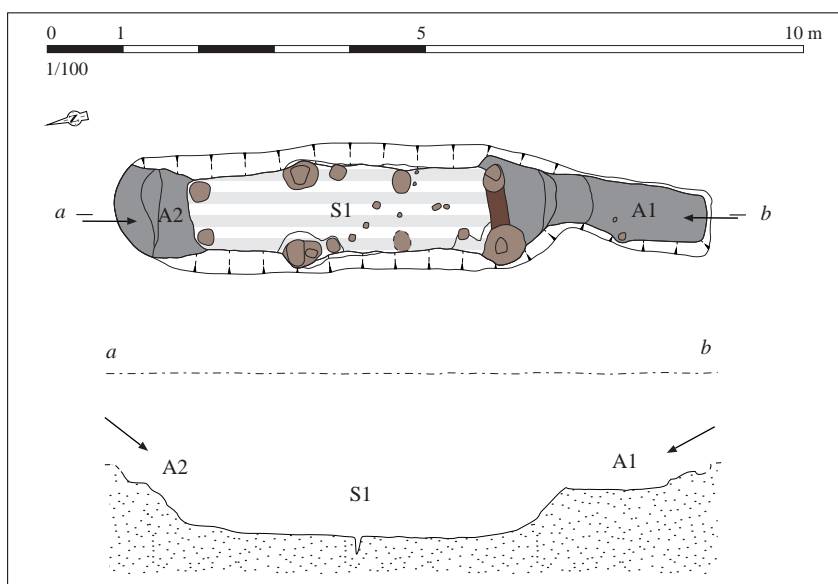

Relevé normalisé de la structure. DAO S. Bossard, d'après Marcigny (dir.), 2000, fig. 49 et 50

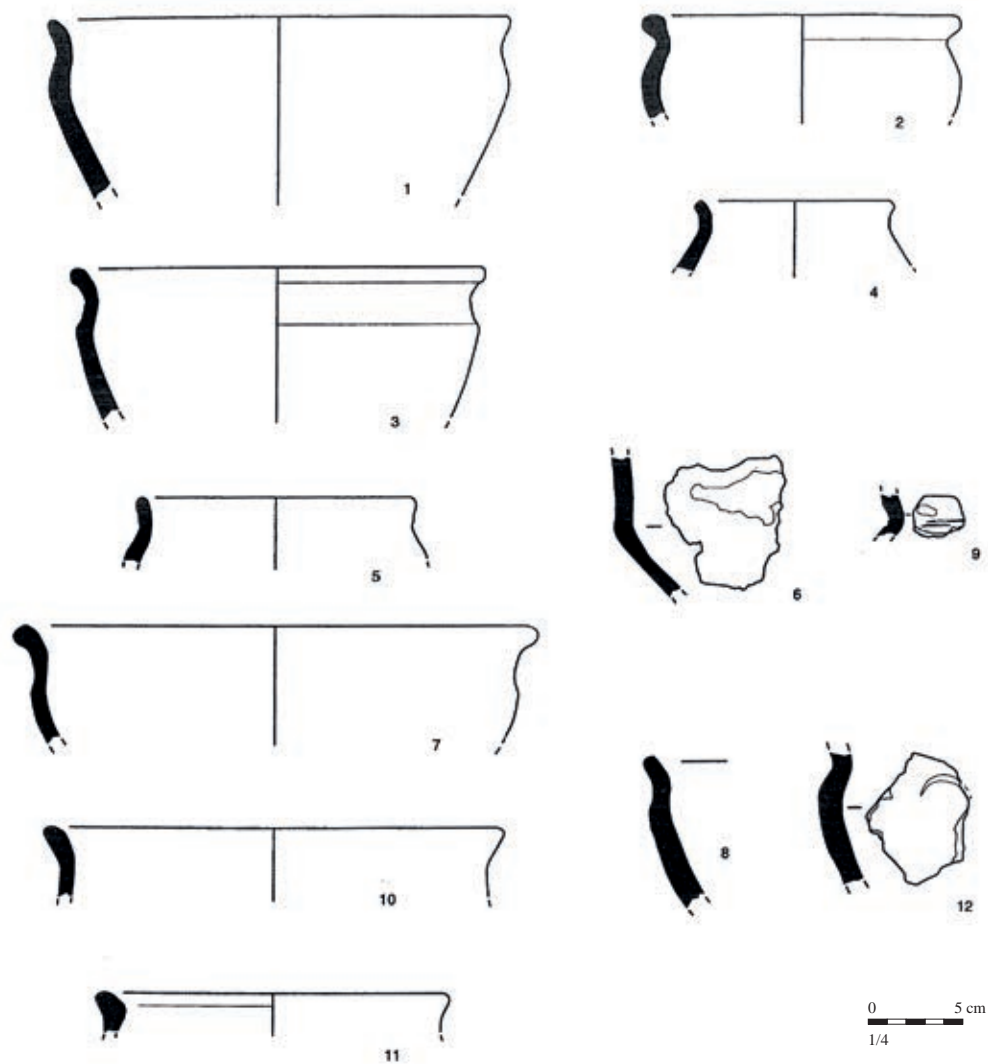

Mobilier issu des comblements liés à l'abandon de la structure. D'après Marcigny (dir.), 2000, fig. 53

Situation géographique et contexte géologique

Département	Calvados (14)	Lieu-dit IGN	Le Clos Terrier
Commune	Cairon	Autre toponyme utilisé	Eléazar
Coordonnées Lambert II étendu		Position topographique	Replat
X =	396640	Nature du substrat	Calcaire et limons superficiels
Y =	2475570	Compacité du substrat	Indéterminé
Altitude NGF (m)	50		
Références cadastrales (2014)	Section	ZA	Parcelle 81

Découverte, interventions et enregistrement

N° EA Patriarche 14 685 0055

Intervention(s) sur la structure étudiée	N° de la structure	F12
Année de découverte	1994	Opération(s) liée(s)
Type(s) d'intervention(s)	Fouille partielle de la structure	744 / SAN JUAN Guy / 1 / 1994

Bibliographie

Forfait, San Juan, 1994 - FORFAIT N., SAN JUAN G., *Les établissements protohistoriques dans le bassin aval de la Seulles*, rapport de prospection thématique, Caen, documentation du SRA Basse-Normandie, 1994, n. p.

Contexte archéologique

Contexte renseigné ? oui

Habitat rattaché

- Habitat Voie protohistorique Enclos ou fossés non datés Meule
 Espace funéraire Autre architecture souterraine Tessons de céramique Fragments d'argile cuite
 Stèle Ensemble de structures mal défini Dépôt de haches à douille

Seule une fenêtre réduite de l'occupation du Clos Terrier a été sondée. Une importante concentration de fosses et trous de poteaux a été remarquée, sans qu'il soit possible de dégager un plan de bâtiment.

Structures en lien direct avec l'architecture souterraine Fossé Habitation probable Ensemble de trous de poteaux

Architecture de la structure

Plan relevé ? non

Structure connue dans son ensemble ? non

Surface totale (m ²) ?	Longueur développée (m) ?	Nombre d'accès ?
Surface utilisable (m ²) ?	Type d'architecture	Nombre de salles distinctes ?

Structure visible sur un cliché aérien, et sondée ponctuellement. Elle se développe, d'après le cliché, sur une dizaine de mètres de long. Au niveau du sondage effectué, sa largeur égalait 1,90 m, et sa profondeur, 2,20 m. Les parois sont verticales et le fond est plat. Deux trous de poteaux situés le long des parois témoignent d'un probable coffrage et/ou une couverture artificielle.

Complements, mobiliers et datations

Types de mobiliers et vestiges pouvant être attribués à l'âge du Fer, découverts dans la structure

- | | | | |
|---|---|---|--|
| <input type="checkbox"/> Aucun (non fouillé) | <input type="checkbox"/> Élément lié à la prod. de sel | <input type="checkbox"/> Meule complète ou fragmentée | <input type="checkbox"/> Outillage lithique (silex taillé, percuteur...) |
| <input type="checkbox"/> Aucun (vide) | <input type="checkbox"/> Fragment de bois | <input type="checkbox"/> Objet de parure métallique | <input type="checkbox"/> Peson |
| <input checked="" type="checkbox"/> Céramique | <input type="checkbox"/> Fgmt de TC avec empreinte de clayonnage | <input type="checkbox"/> Objet de parure non métallique | <input type="checkbox"/> Plaque foyère |
| <input checked="" type="checkbox"/> Charbon | <input checked="" type="checkbox"/> Fragment de terre cuite indéterminé | <input checked="" type="checkbox"/> Objet en fer | <input checked="" type="checkbox"/> Résidu d'activité métallurgique |
| <input type="checkbox"/> Chenet | <input checked="" type="checkbox"/> Fusaïole | <input checked="" type="checkbox"/> Ossement de faune | <input type="checkbox"/> Stèle |
| <input type="checkbox"/> Coquillage | <input type="checkbox"/> Hache à douille en alliage cuivreux | <input type="checkbox"/> Ossement humain | <input type="checkbox"/> Reste carpologique |
| <input type="checkbox"/> Creuset | <input type="checkbox"/> Hache lithique polie | <input type="checkbox"/> Ossement indéterminé | |

Complements et mobiliers liés à l'utilisation de la structure

Une fine couche de limon sableux, reposant sur le fond de la structure, correspond vraisemblablement à un niveau d'occupation.

Vestige daté par ¹⁴CDatation ¹⁴C

Datation des mobiliers liés à l'utilisation

Borne inférieure

Borne supérieure

Fiable ? oui**Complements et mobiliers liés à l'abandon de la structure**

La structure a été comblée à l'aide de différents remblais. Le premier, sus-jacent au niveau d'occupation et épais d'environ 0,80 m, comprend un limon à forte charge de granules et petites pierres calcaires ; de gros charbons de bois, des morceaux de torchis rubéfiés et des petites scories d'aspect vitrifié reposent directement sur la couche tapissant le fond. Les couches supérieures correspondent à des remblais de limon parfois argileux et mêlé de pierres calcaires, qui ont livré des charbons de bois, des tessons, une fusaïole en terre cuite, un anneau en alliage cuivreux, des morceaux de plaque en fer et quelques restes de faune, dont des mandibules de cheval en déconnexion. Le tesson estampé peut être attribué aux alentours du III^e s. avant n. è. (Cabanillas de la Torre, en préparation).

Vestige daté par ¹⁴CDatation ¹⁴C

Datation des mobiliers liés à l'abandon

Borne inférieure 300

Borne supérieure 200

Fiable ? oui**Complements et mobiliers postérieurs à l'abandon de la structure****Complements et mobiliers non rattachés à une phase précise**

Datation des mobiliers non rattachés à une phase précise

Borne inférieure

Borne supérieure

Fiable ? oui

Interprétation de la structure Cave boisée

Fiabilité A2

Remarques Cave boisée (?) de l'âge du Fer avérée. Quelques structures ont été fouillées à proximité.

Documents complémentaires

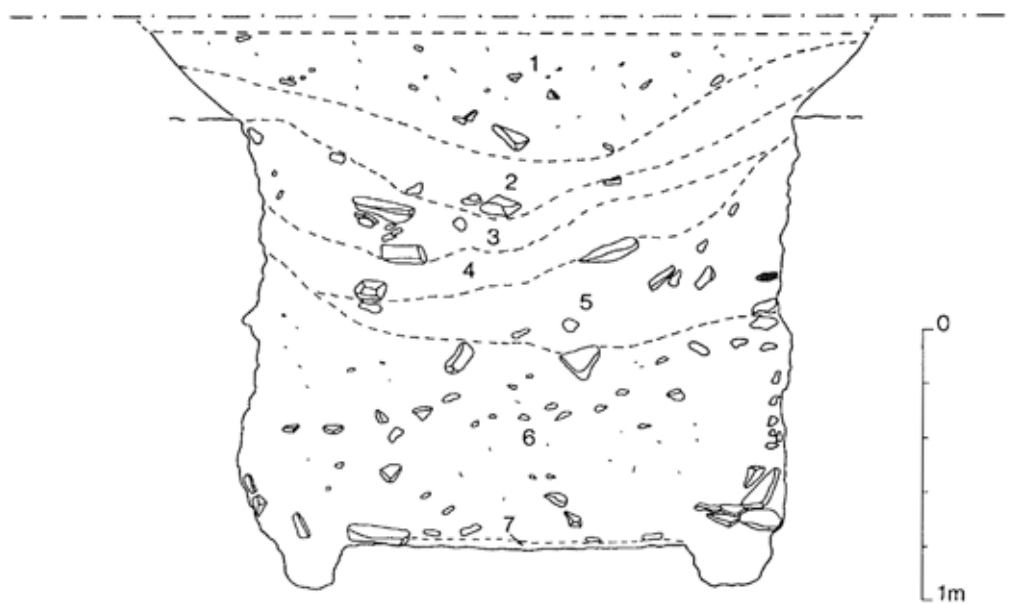

Coupe de la structure. In Forfait, San Juan, 1994, fig. 7

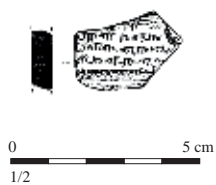

*Mobilier issu des comblements liés
à l'abandon de la structure. D'après
Forfait, San Juan, 1994, fig. 10*

Situation géographique et contexte géologique					
Département	Calvados (14)		Lieu-dit IGN		
Commune	Cormelles-le-Royal		Autre toponyme utilisé	Aire des Gens du Voyage	
Coordonnées Lambert II étendu			Position topographique	Replat	
X =	405800	Y =	Nature du substrat		Calcaire et limons superficiels
Altitude NGF (m)		35	Compacité du substrat	Indéterminé	
Références cadastrales (2014)		Section	AL	Parcelle	Voie

Découverte, interventions et enregistrement		N° EA Patriarche	14 181 0008
Intervention(s) sur la structure étudiée	N° de la structure 80		
Année de découverte	1994	Opération(s) liée(s)	
Type(s) d'intervention(s)	Fouille extensive		
Bibliographie			
<p>Carpentier et al., 2002 - CARPENTIER V., MARCIGNY C., SAVARY X., avec la collaboration de GHESQUIÈRE E., "Enclos et souterrain du second âge du Fer dans la plaine de Caen, l'exemple de Cormelles-le-Royal (Calvados), <i>RAO</i>, t. 19, 2002, p. 37-60.</p> <p><input type="checkbox"/> Carpentier, 2006 - CARPENTIER V., avec la collaboration de LE GAILLARD L. et MARCIGNY C., "Un souterrain laténien dans son contexte à Cormelles-le-Royal (Calvados)", in JUHEL V. (éd.), <i>Archéologie et prospection en Basse-Normandie</i>, Caen, Société des antiquaires de Normandie (Mémoires de la Société des antiquaires de Normandie, 38), 2006, p. 209-218.</p>			

Contexte archéologique		Contexte renseigné ?	oui	Habitat rattaché	<input type="checkbox"/> H13b
<input checked="" type="checkbox"/> Habitat	<input type="checkbox"/> Voie protohistorique	<input type="checkbox"/> Encls ou fossés non datés	<input type="checkbox"/> Meule		
<input type="checkbox"/> Espace funéraire	<input checked="" type="checkbox"/> Autre architecture souterraine	<input type="checkbox"/> Tessons de céramique	<input type="checkbox"/> Fragments d'argile cuite		
<input type="checkbox"/> Stèle	<input type="checkbox"/> Ensemble de structures mal défini	<input type="checkbox"/> Dépôt de haches à douille			
Habitat partiellement fouillé au cours d'opérations préventives.					
Structures en lien direct avec l'architecture souterraine <input checked="" type="checkbox"/> Fossé <input type="checkbox"/> Habitation probable <input type="checkbox"/> Ensemble de trous de poteaux					

Architecture de la structure		Plan relevé ?	oui	Structure connue dans son ensemble ?	oui
Surface totale (m ²)	15,15	Longueur développée (m)	13,50	Nombre d'accès	2
Surface utilisable (m ²)	7,15	Type d'architecture	211	Nombre de salles distinctes	1
<p>Structure composée de deux accès A1 et A2, d'une salle S1 et de passages P1 à P3. Un premier accès A1, adoptant la forme d'une fosse quadrangulaire dotée de quatre marches resserrées et étroites, permet de descendre vers une chatière étroite P1. Celle-ci débouche sur une salle de plan rectangulaire S1. Deux ancrages de poteaux quadrangulaires, creusés le long des parois à l'entrée de la salle, peuvent correspondre aux traces d'un second passage disposé à la sortie de la chatière, matérialisé par une porte précédant la salle. Les deux trous de poteaux, larges de 0,60 m de côté et taillés dans le substrat sur une profondeur de 0,20 m, recevaient des madriers qui supportaient un linteau. Deux entailles aménagées dans les parois nord et sud de la salle permettaient d'assurer l'ancrage de ce linteau, à une hauteur de 1,40 m par rapport au sol de la salle. Outre l'installation d'un système de porte en bois possible, ce dispositif devait également avoir une fonction d'étagage, afin de soutenir la voûte peut-être fragile ou déjà effondrée à ce niveau, ou bien un plafond artificiel. En effet, il est délicat de se prononcer sur les modes de creusement et de couverture de cette salle : il a été difficile, lors de la fouille, de distinguer les couches de loess en place de celles liées au comblement de la chambre. En outre, la présence d'une fosse oblongue, observée lors du décapage à l'aplomb de l'entrée occidentale de la salle, complique la lecture de la stratigraphie à ce niveau. Bien qu'un départ de voûte semble se dessiner du côté oriental de la salle, la présence de l'étagage du passage P2 et la verticalité des parois du côté occidental posent question. La possibilité d'un effondrement de la partie occidentale de la salle, souterraine, expliquant la présence de la fosse observée en surface, puis une réfection par l'adjonction d'un renfort en bois et d'une couverture artificielle, reste envisageable. Le second accès A2, débouchant sur le flanc d'un fossé d'enclos, correspondait à un puits oblique doté de trois marches, dont celle inférieure était formée d'assises de plaquettes de calcaire liées au loess. Il était relié à la salle S1 par un couloir P3 qui se rétrécissait vers la salle, jusqu'à percer sa paroi nord, sous la forme d'une ouverture rectangulaire aux contours très réguliers.</p>					

Complements, mobiliers et datations			
Types de mobiliers et vestiges pouvant être attribués à l'âge du Fer, découverts dans la structure			
<input type="checkbox"/> Aucun (non fouillé)	<input type="checkbox"/> Élément lié à la prod. de sel	<input type="checkbox"/> Meule complète ou fragmentée	<input type="checkbox"/> Outillage lithique (silex taillé, perceur...)
<input type="checkbox"/> Aucun (vide)	<input type="checkbox"/> Fragment de bois	<input type="checkbox"/> Objet de parure métallique	<input type="checkbox"/> Peson
<input checked="" type="checkbox"/> Céramique	<input type="checkbox"/> Fgmt de TC avec empreinte de clayonnage	<input type="checkbox"/> Objet de parure non métallique	<input type="checkbox"/> Plaque foyère
<input checked="" type="checkbox"/> Charbon	<input checked="" type="checkbox"/> Fragment de terre cuite indéterminé	<input type="checkbox"/> Objet en fer	<input type="checkbox"/> Résidu d'activité métallurgique
<input type="checkbox"/> Chenet	<input type="checkbox"/> Fusaïole	<input type="checkbox"/> Ossement de faune	<input type="checkbox"/> Stèle
<input type="checkbox"/> Coquillage	<input type="checkbox"/> Hache à douille en alliage cuivreux	<input type="checkbox"/> Ossement humain	<input type="checkbox"/> Reste carpologique
<input type="checkbox"/> Creuset	<input type="checkbox"/> Hache lithique polie	<input type="checkbox"/> Ossement indéterminé	
Complements et mobiliers liés à l'utilisation de la structure			
Vestige daté par ¹⁴ C		Datation ¹⁴ C	
Datation des mobiliers liés à l'utilisation	Borne inférieure	Borne supérieure	Fiable ? <input type="checkbox"/> oui
Complements et mobiliers liés à l'abandon de la structure			
<p>L'entrée occidentale A1 a été bouchée, lors de l'abandon, par un remblai de limon brun ayant livré quelques charbons de bois et de nombreux fragments de terre rubéfiée, ainsi que des tessons. Le mobilier céramique a été attribué à la fin de La Tène moyenne et au début de La Tène finale (Carpentier, 2006, p. 215). La relation stratigraphique entre l'ouverture de l'accès A2 et le fossé d'enceinte dans le flanc duquel elle a été forée n'a pas pu être mise en évidence, en raison de la faible différenciation des remplissages limoneux.</p>			
Vestige daté par ¹⁴ C		Datation ¹⁴ C	
Datation des mobiliers liés à l'abandon	Borne inférieure 200	Borne supérieure 100	Fiable ? <input checked="" type="checkbox"/> oui
Complements et mobiliers postérieurs à l'abandon de la structure			
<p>Lors de la découverte, la salle S1 est apparue dès le décapage, sous la forme d'une anomalie oblongue : son plafond s'était effondré, et la dépression générée a été comblée anciennement, après l'abandon de la structure. Le remplissage de la salle montrait une alternance de couches limoneuses provenant d'infiltrations extérieures, et de couches de loess écroulé des parois et de la voûte, traduisant une altération lente et en plusieurs étapes. Une fois le plafond entièrement effondré, un apport de limon mêlé de loess et de débris calcaires, similaire à celui qui a achevé de combler le fossé d'enclos relié à l'accès A2, a scellé les niveaux liés à l'effondrement. Une autre structure apparue lors du décapage à l'aplomb de la salle S1, non décrite, pourrait avoir été creusée par la suite, lors d'une occupation ultérieure du site.</p>			
Complements et mobiliers non rattachés à une phase précise			
Datation des mobiliers non rattachés à une phase précise		Borne inférieure	Borne supérieure
			Fiable ? <input type="checkbox"/> oui
Interprétation de la structure		Souterrain ?	
Fiabilité		A1	
Remarques Souterrain ou cave boisée de l'âge du Fer, en contexte d'habitat partiellement fouillé.			

Documents complémentaires

N°	1	2	3	4	L	l	H rel.	H res.	Aménagements	Surf.	Surf. utile
A1	2	2	2		2,80	1,25	2,45		4 marches	3,55	
A2	2	1	2		2,00?	1,15	3,10		3 marches dont une construite à l'aide de plaquettes de calcaire liées au loess	1,70	
S1	1	3	3	0	5,05	1,50	?	1,90		7,15	7,15
P1	1	1	2	0	0,60	0,75	0,90	0,90		0,55	
P2	4	0	1	3	0,50	0,60	1,40?	1,40?	2 trous de poteaux et ancrage sur les parois pour linteaux	0,70	
P3	1	2	2	3	2,40	0,60	0,80	0,80		1,50	
St					13,50					15,15	7,15

Décomposition de la structure en éléments constitutifs

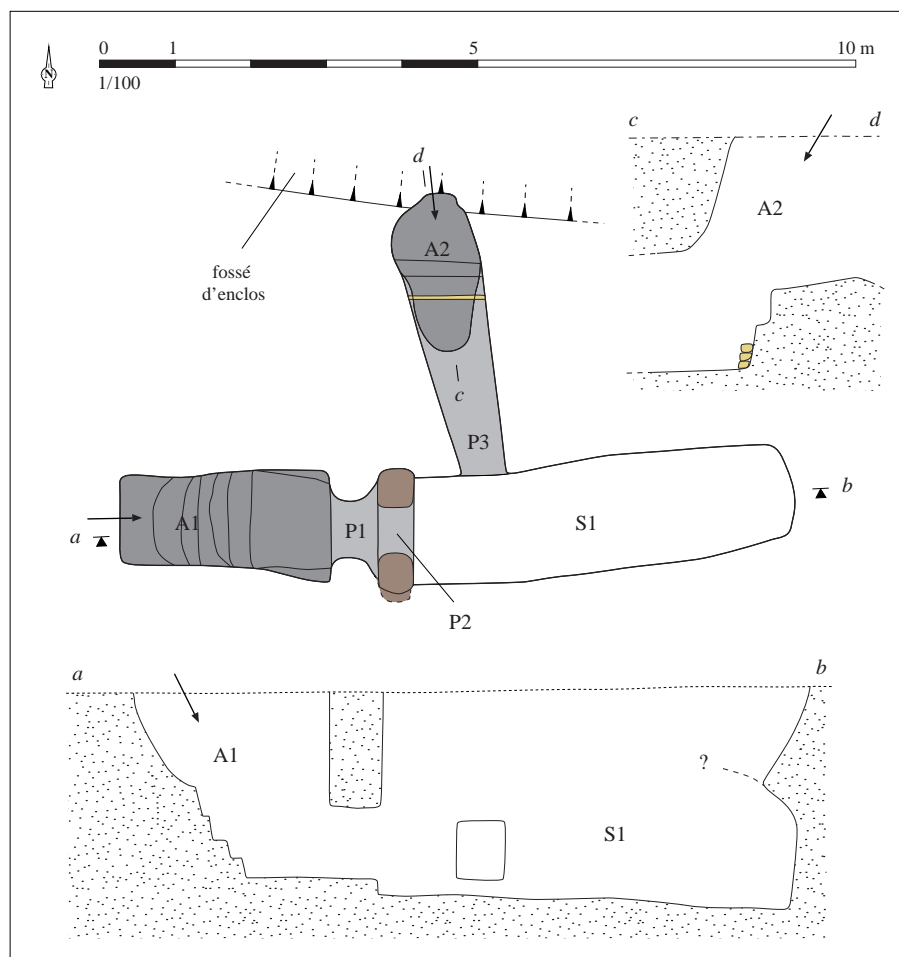

Relevé normalisé de la structure. DAO S. Bossard, d'après Carpentier et al., 2002, p. 46, fig. 9

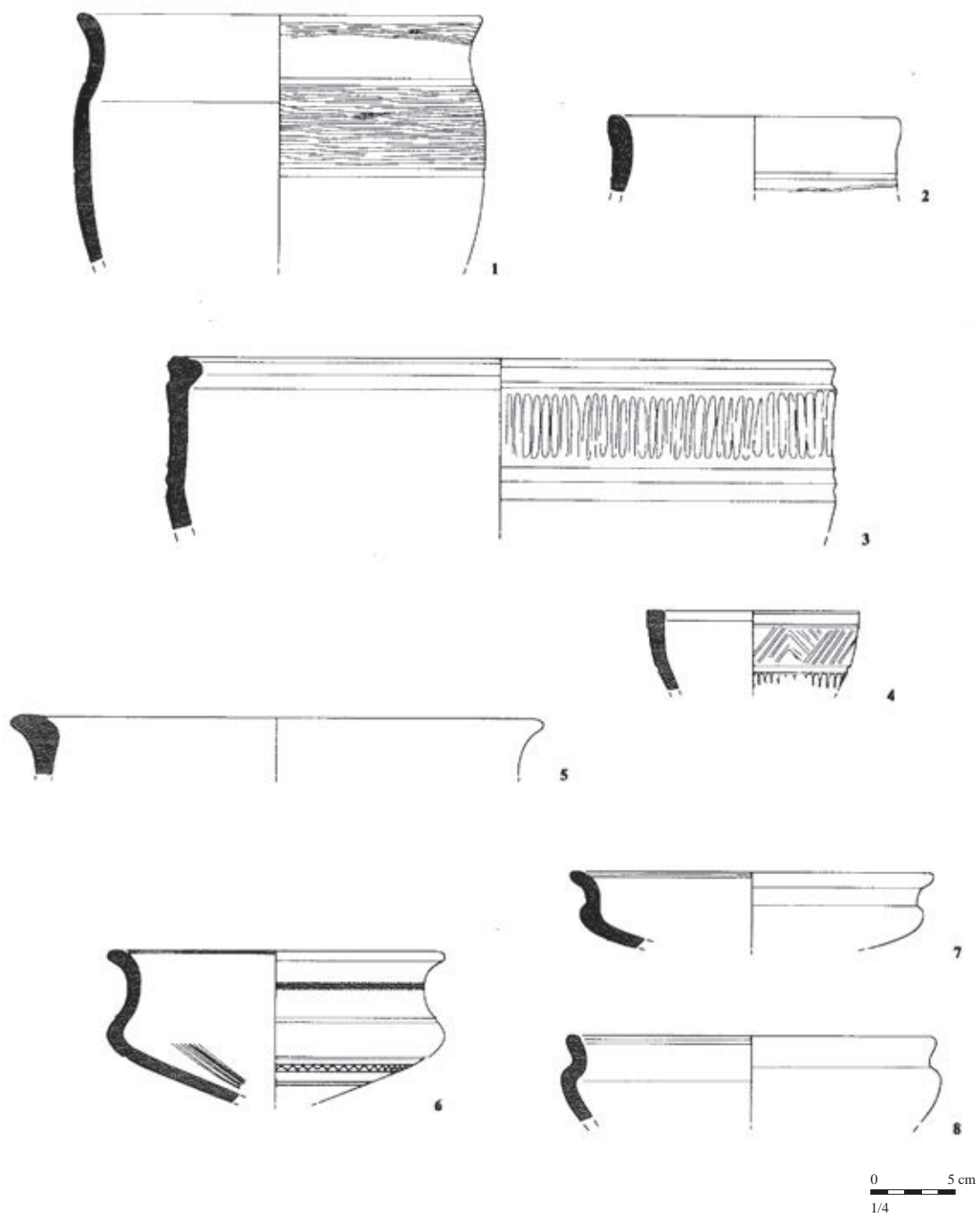

Mobilier issu des comblements liés à l'abandon de la structure. D'après Carpentier, 2006, p. 213, fig. 6

Situation géographique et contexte géologique					
Département	Calvados (14)		Lieu-dit IGN		
Commune	Cormelles-le-Royal		Autre toponyme utilisé	Aire des Gens du Voyage	
Coordonnées Lambert II étendu			Position topographique	Replat	
X =	405800	Y =	Nature du substrat		Calcaire et limons superficiels
Altitude NGF (m)		35	Compacité du substrat	Indéterminé	
Références cadastrales (2014)		Section	AL	Parcelle	Voie

Découverte, interventions et enregistrement		N° EA Patriarche	14 181 0008
Intervention(s) sur la structure étudiée	N° de la structure 163		
Année de découverte	1994	Opération(s) liée(s)	
Type(s) d'intervention(s)	Fouille extensive		
Bibliographie			
<p>Carpentier, 1994 - CARPENTIER V., avec la collaboration de GONDOUIN M.-N., LEGAILLARD L., <i>Échangeur RN 513/RD 229. Commune de Cormelles-le-Royal. Périphérique Caen Sud</i>, rapport de fouille (AFAN), Caen, documentation du SRA Basse-Normandie, 1994.</p> <p>Carpentier et al., 2002 - CARPENTIER V., MARCIGNY C., SAVARY X., avec la collaboration de GHESQUIÈRE E., "Enclos et souterrain du second âge du Fer dans la plaine de Caen, l'exemple de Cormelles-le-Royal (Calvados), <i>RAO</i>, t. 19, 2002, p. 37-60.</p>			

Contexte archéologique		Contexte renseigné ?	oui	Habitat rattaché	<input type="checkbox"/> H13b
<input checked="" type="checkbox"/> Habitat	<input type="checkbox"/> Voie protohistorique	<input type="checkbox"/> Enclos ou fossés non datés	<input type="checkbox"/> Meule		
<input type="checkbox"/> Espace funéraire	<input checked="" type="checkbox"/> Autre architecture souterraine	<input type="checkbox"/> Tessons de céramique	<input type="checkbox"/> Fragments d'argile cuite		
<input type="checkbox"/> Stèle	<input type="checkbox"/> Ensemble de structures mal défini	<input type="checkbox"/> Dépôt de haches à douille			
Habitat partiellement fouillé au cours d'opérations préventives.					
Structures en lien direct avec l'architecture souterraine <input type="checkbox"/> Fossé <input type="checkbox"/> Habitation probable <input checked="" type="checkbox"/> Ensemble de trous de poteaux					

Architecture de la structure		Plan relevé ?	oui	Structure connue dans son ensemble ?	oui
Surface totale (m ²)	3,35	Longueur développée (m)	7,90	Nombre d'accès	?
Surface utilisable (m ²)	3,35	Type d'architecture	3	Nombre de salles distinctes	?
<p>Structure formée de deux tranchées perpendiculaires, disposées en T et aux parois verticales. Elle a été excavée dans le loess. Les informations fournies sur l'aménagement, limitées, rendent difficiles sa compréhension. La tranchée globalement orientée nord-sud est longue de 5,40 m et large de 0,45 m, sa profondeur n'est pas indiquée (elle ne devait pas excéder 0,60 m, d'après l'observation d'une photographie de la structure). Au nord et au sud, elle est prolongée par deux plans inclinés, remontant vers la surface. Trois couples d'ancrages de poteaux encadrent cette tranchée : une paire flanque l'extrémité du prolongement situé au nord, une seconde est placée à l'extrémité nord de la tranchée, et la dernière, à 0,75 m de sa limite méridionale. La tranchée creusée perpendiculairement, longue de 1,95 m et large de 0,45 m, a été recoupée par une vaste fosse, dans sa partie orientale. Un autre couple de poteaux encadre cette seconde tranchée, et une saignée creusée transversalement la barre à 0,45 m de la jonction avec la tranchée nord-sud. Cette entaille devait recevoir un aménagement en bois, peut-être un système de trappe. Il est délicat de distinguer ici différents éléments structuraux, salles, accès ou passages. La présence de trous de poteaux creusés en surface, aux alentours de la structure, peuvent avoir accueilli les supports d'un bâtiment construit à l'aplomb de cette excavation, qui aurait alors fonctionné avec la construction.</p>					

Complements, mobiliers et datations			
Types de mobiliers et vestiges pouvant être attribués à l'âge du Fer, découverts dans la structure			
<input type="checkbox"/> Aucun (non fouillé)	<input type="checkbox"/> Élément lié à la prod. de sel	<input type="checkbox"/> Meule complète ou fragmentée	<input type="checkbox"/> Outillage lithique (silex taillé, perceur...)
<input checked="" type="checkbox"/> Aucun (vide)	<input type="checkbox"/> Fragment de bois	<input type="checkbox"/> Objet de parure métallique	<input type="checkbox"/> Peson
<input type="checkbox"/> Céramique	<input type="checkbox"/> Fgmt de TC avec empreinte de clayonnage	<input type="checkbox"/> Objet de parure non métallique	<input type="checkbox"/> Plaque foyère
<input type="checkbox"/> Charbon	<input type="checkbox"/> Fragment de terre cuite indéterminé	<input type="checkbox"/> Objet en fer	<input type="checkbox"/> Résidu d'activité métallurgique
<input type="checkbox"/> Chenet	<input type="checkbox"/> Fusaïole	<input type="checkbox"/> Ossement de faune	<input type="checkbox"/> Stèle
<input type="checkbox"/> Coquillage	<input type="checkbox"/> Hache à douille en alliage cuivreux	<input type="checkbox"/> Ossement humain	<input type="checkbox"/> Reste carpologique
<input type="checkbox"/> Creuset	<input type="checkbox"/> Hache lithique polie	<input type="checkbox"/> Ossement indéterminé	
Complements et mobiliers liés à l'utilisation de la structure			
Vestige daté par ¹⁴ C		Datation ¹⁴ C	
Datation des mobiliers liés à l'utilisation	Borne inférieure	Borne supérieure	Fiable ? <input type="checkbox"/> oui
Complements et mobiliers liés à l'abandon de la structure			
Un remplissage limoneux et stérile comblait les tranchées.			
Vestige daté par ¹⁴ C		Datation ¹⁴ C	
Datation des mobiliers liés à l'abandon	Borne inférieure	Borne supérieure	Fiable ? <input type="checkbox"/> oui
Complements et mobiliers postérieurs à l'abandon de la structure			
Complements et mobiliers non rattachés à une phase précise			
Datation des mobiliers non rattachés à une phase précise		Borne inférieure	Borne supérieure
		Fiable ? <input type="checkbox"/> oui	
Interprétation de la structure Architecture semi-enterrée Fiabilité A1			
Remarques Architecture semi-enterrée de l'âge du Fer, en contexte d'habitat partiellement fouillé.			

Documents complémentaires

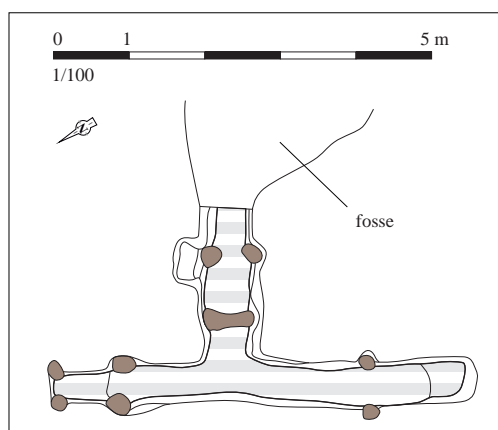

Relevé normalisé de la structure. DAO S. Bossard, d'après Carpentier et al., 2002, p. 44, fig. 8

Situation géographique et contexte géologique

Département	Calvados (14)	Lieu-dit IGN	
Commune	Cormelles-le-Royal	Autre toponyme utilisé	Aire des Gens du Voyage
Coordonnées Lambert II étendu		Position topographique	Replat
X = 405800	Y = 2464270	Nature du substrat	Calcaire et limons superficiels
Altitude NGF (m)	35	Compacité du substrat	Indéterminé
Références cadastrales (2014)	Section	AL	Parcelle Voie

Découverte, interventions et enregistrement

N° EA Patriarche 14 181 0008

Intervention(s) sur la structure étudiée	N° de la structure	116
Année de découverte	1994	
Type(s) d'intervention(s)	Fouille extensive	Opération(s) liée(s)

Bibliographie

Carpentier et al., 2002 - CARPENTIER V., MARCIGNY C., SAVARY X., avec la collaboration de GHESQUIÈRE E., "Enclos et souterrain du second âge du Fer dans la plaine de Caen, l'exemple de Cormelles-le-Royal (Calvados), *RAO*, t. 19, 2002, p. 37-60.

Contexte archéologique

Contexte renseigné ? oui

Habitat rattaché H13b

- Habitat Voie protohistorique Enclos ou fossés non datés Meule
 Espace funéraire Autre architecture souterraine Tessons de céramique Fragments d'argile cuite
 Stèle Ensemble de structures mal défini Dépôt de haches à douille

Habitat partiellement fouillé au cours d'opérations préventives.

Structures en lien direct avec l'architecture souterraine Fossé Habitation probable Ensemble de trous de poteaux

Architecture de la structure

Plan relevé ? non

Structure connue dans son ensemble ? oui

Surface totale (m ²)	?	Longueur développée (m)	?	Nombre d'accès	1
Surface utilisable (m ²)	?	Type d'architecture	212	Nombre de salles distinctes	1

Structure décrite mais non relevée en plan ou en coupe. Elle comprend une fosse rectangulaire de 4 x 2 m, à parois verticales et à fond plat, creusée dans le calcaire jusqu'à une profondeur de 1,20 m sous la surface actuelle. Elle est dotée d'un accès aménagé sur le petit côté nord, sous la forme d'un petit escalier, encadré au fond par deux trous de poteaux. Ceux-ci étaient probablement destinés à porter une couverture artificielle, voire à maintenir un système de porte.

Complements, mobiliers et datations			
Types de mobiliers et vestiges pouvant être attribués à l'âge du Fer, découverts dans la structure			
<input type="checkbox"/> Aucun (non fouillé)	<input type="checkbox"/> Élément lié à la prod. de sel	<input type="checkbox"/> Meule complète ou fragmentée	<input type="checkbox"/> Outillage lithique (silex taillé, percuteur...)
<input checked="" type="checkbox"/> Aucun (vide)	<input type="checkbox"/> Fragment de bois	<input type="checkbox"/> Objet de parure métallique	<input type="checkbox"/> Peson
<input type="checkbox"/> Céramique	<input type="checkbox"/> Fgmt de TC avec empreinte de clayonnage	<input type="checkbox"/> Objet de parure non métallique	<input type="checkbox"/> Plaque foyère
<input type="checkbox"/> Charbon	<input type="checkbox"/> Fragment de terre cuite indéterminé	<input type="checkbox"/> Objet en fer	<input type="checkbox"/> Résidu d'activité métallurgique
<input type="checkbox"/> Chenet	<input type="checkbox"/> Fusaïole	<input type="checkbox"/> Ossement de faune	<input type="checkbox"/> Stèle
<input type="checkbox"/> Coquillage	<input type="checkbox"/> Hache à douille en alliage cuivreux	<input type="checkbox"/> Ossement humain	<input type="checkbox"/> Reste carpologique
<input type="checkbox"/> Creuset	<input type="checkbox"/> Hache lithique polie	<input type="checkbox"/> Ossement indéterminé	
Complements et mobiliers liés à l'utilisation de la structure			
Vestige daté par ¹⁴ C		Datation ¹⁴ C	
Datation des mobiliers liés à l'utilisation	Borne inférieure	Borne supérieure	Fiable ? <input type="checkbox"/> oui
Complements et mobiliers liés à l'abandon de la structure			
Un remplissage limoneux et stérile comblait la fosse.			
Vestige daté par ¹⁴ C		Datation ¹⁴ C	
Datation des mobiliers liés à l'abandon	Borne inférieure	Borne supérieure	Fiable ? <input type="checkbox"/> oui
Complements et mobiliers postérieurs à l'abandon de la structure			
Complements et mobiliers non rattachés à une phase précise			
Datation des mobiliers non rattachés à une phase précise		Fiable ? <input type="checkbox"/> oui	
Borne inférieure		Borne supérieure	
Interprétation de la structure Cave boisée			
Fiabilité A1			
Remarques Cave boisée de l'âge du Fer, en contexte d'habitat partiellement fouillé.			

Situation géographique et contexte géologique			
Département	Calvados (14)	Lieu-dit IGN	
Commune	Cormelles-le-Royal	Autre toponyme utilisé	Aire des Gens du Voyage
Coordonnées Lambert II étendu		Position topographique	Replat
X =	405800	Y =	2464270
Altitude NGF (m)		Nature du substrat	Calcaire et limons superficiels
35		Compacité du substrat	Indéterminé
Références cadastrales (2014)	Section	AL	Parcelle ?

Découverte, interventions et enregistrement		N° EA Patriarche	14 181 0008
Intervention(s) sur la structure étudiée		N° de la structure	92
Année de découverte	2007	Opération(s) liée(s)	2462 / LEPAUMIER Hubert / 1 / 2007
Type(s) d'intervention(s)	Fouille extensive		
Bibliographie			
<p>Lepaumier (dir.), 2009 - LEPAUMIER H. (dir.), <i>Cormelles-le-Royal (Calvados) "Aire des Gens du Voyage". Un enclos du second âge du Fer en plaine de Caen</i>, rapport de fouille (Inrap), Caen, documentation du SRA Basse-Normandie, 2009, p. 42-46 et 50-52.</p>			

Contexte archéologique		Contexte renseigné ?	oui	Habitat rattaché	<input type="checkbox"/> H13a
<input checked="" type="checkbox"/> Habitat	<input type="checkbox"/> Voie protohistorique	<input type="checkbox"/> Enclos ou fossés non datés	<input type="checkbox"/> Meule		
<input type="checkbox"/> Espace funéraire	<input type="checkbox"/> Autre architecture souterraine	<input type="checkbox"/> Tessons de céramique	<input type="checkbox"/> Fragments d'argile cuite		
<input type="checkbox"/> Stèle	<input type="checkbox"/> Ensemble de structures mal défini	<input type="checkbox"/> Dépôt de haches à douille			
Habitat partiellement fouillé au cours d'opérations préventives.					
Structures en lien direct avec l'architecture souterraine <input type="checkbox"/> Fossé <input type="checkbox"/> Habitation probable <input type="checkbox"/> Ensemble de trous de poteaux					

Architecture de la structure		Plan relevé ?	oui	Structure connue dans son ensemble ?	oui
Surface totale (m ²)	8,95	Longueur développée (m)	5,90	Nombre d'accès	1
Surface utilisable (m ²)	8,10	Type d'architecture	212	Nombre de salles distinctes	1
<p>Structure composée d'un accès A1 donnant sur une salle creusée en fosse S1. Celle-ci, de plan rectangulaire, est dotée de six trous de poteaux disposés régulièrement, deux à deux. Les ancrages devaient recevoir des supports puissants destinés à soutenir une couverture artificielle. Une marche, à l'entrée de la salle, forme une sorte de vestibule précédant l'espace pourvu d'ancrages de poteaux. Un conduit d'aération, creusé en face de l'entrée, dans la paroi sud, oblique doucement vers l'est, où il rejoignait peut-être le fossé d'enclos contemporain. Sa largeur réduite (environ 0,40 m) interdit de le considérer comme un accès secondaire.</p>					

Complements, mobiliers et datations

Types de mobiliers et vestiges pouvant être attribués à l'âge du Fer, découverts dans la structure

- | | | | |
|---|--|---|---|
| <input type="checkbox"/> Aucun (non fouillé) | <input type="checkbox"/> Élément lié à la prod. de sel | <input type="checkbox"/> Meule complète ou fragmentée | <input checked="" type="checkbox"/> Outillage lithique (silex taillé, percuteur...) |
| <input type="checkbox"/> Aucun (vide) | <input type="checkbox"/> Fragment de bois | <input type="checkbox"/> Objet de parure métallique | <input type="checkbox"/> Peson |
| <input checked="" type="checkbox"/> Céramique | <input type="checkbox"/> Fgmt de TC avec empreinte de clayonnage | <input type="checkbox"/> Objet de parure non métallique | <input type="checkbox"/> Plaque foyère |
| <input type="checkbox"/> Charbon | <input type="checkbox"/> Fragment de terre cuite indéterminé | <input type="checkbox"/> Objet en fer | <input type="checkbox"/> Résidu d'activité métallurgique |
| <input type="checkbox"/> Chenet | <input type="checkbox"/> Fusaïole | <input type="checkbox"/> Ossement de faune | <input type="checkbox"/> Stèle |
| <input type="checkbox"/> Coquillage | <input type="checkbox"/> Hache à douille en alliage cuivreux | <input type="checkbox"/> Ossement humain | <input type="checkbox"/> Reste carpologique |
| <input type="checkbox"/> Creuset | <input type="checkbox"/> Hache lithique polie | <input type="checkbox"/> Ossement indéterminé | |

Complements et mobiliers liés à l'utilisation de la structure

Vestige daté par ¹⁴CDatation ¹⁴C

Datation des mobiliers liés à l'utilisation

Borne inférieure

Borne supérieure

Fiable ?

 oui

Complements et mobiliers liés à l'abandon de la structure

Le comblement de la structure, constitué d'une accumulation de remblais non décrits, a livré 189 tessons ayant appartenu à un minimum de 8 vases, concentrés dans les niveaux supérieurs du remplissage. Un galet de grès présentant de nombreux impacts, témoignant de son utilisation comme broyeur ou percuteur, provient également de la fouille de la structure. Le mobilier céramique a été daté du IV^e s. avant n. è. (Lepaumier dir., 2009, p. 52).

Vestige daté par ¹⁴CDatation ¹⁴C

Datation des mobiliers liés à l'abandon

Borne inférieure 400

Borne supérieure 300

Fiable ?

 oui

Complements et mobiliers postérieurs à l'abandon de la structure

Complements et mobiliers non rattachés à une phase précise

Datation des mobiliers non rattachés à une phase précise

Borne inférieure

Borne supérieure

Fiable ?

 oui

Interprétation de la structure Cave boisée

Fiabilité A1

Remarques Cave boisée de l'âge du Fer, en contexte d'habitat fouillé.

Documents complémentaires

N°	1	2	3	4	L	l	H rel.	H res.	Aménagements	Surf.	Surf. utile
A1	2	2	0		1,30	0,80	1,00			0,85	
S1	2	1	3	2	4,60	1,85	1,60	?	Conduit d'aération ; 6 trous de poteaux	8,10	8,10
St					5,90					8,95	8,10

Décomposition de la structure en éléments constitutifs

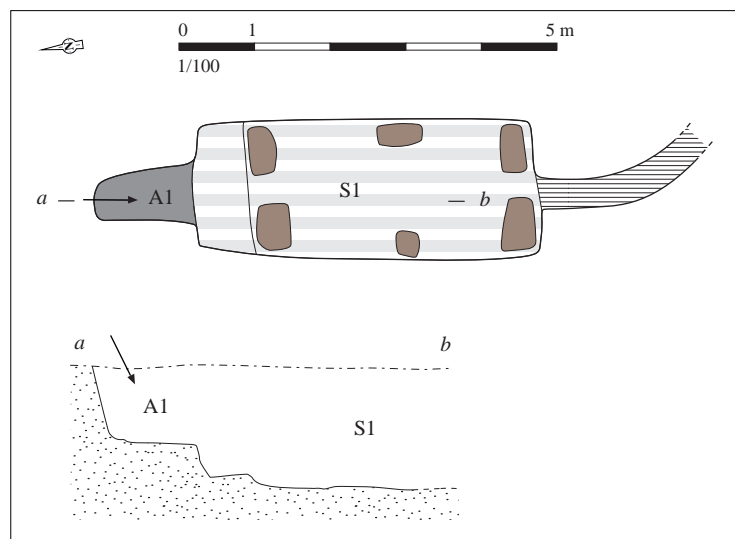

Relevé normalisé de la structure. DAO S. Bossard, d'après Lepaumier (dir.), 2009, p. 43, fig. 18

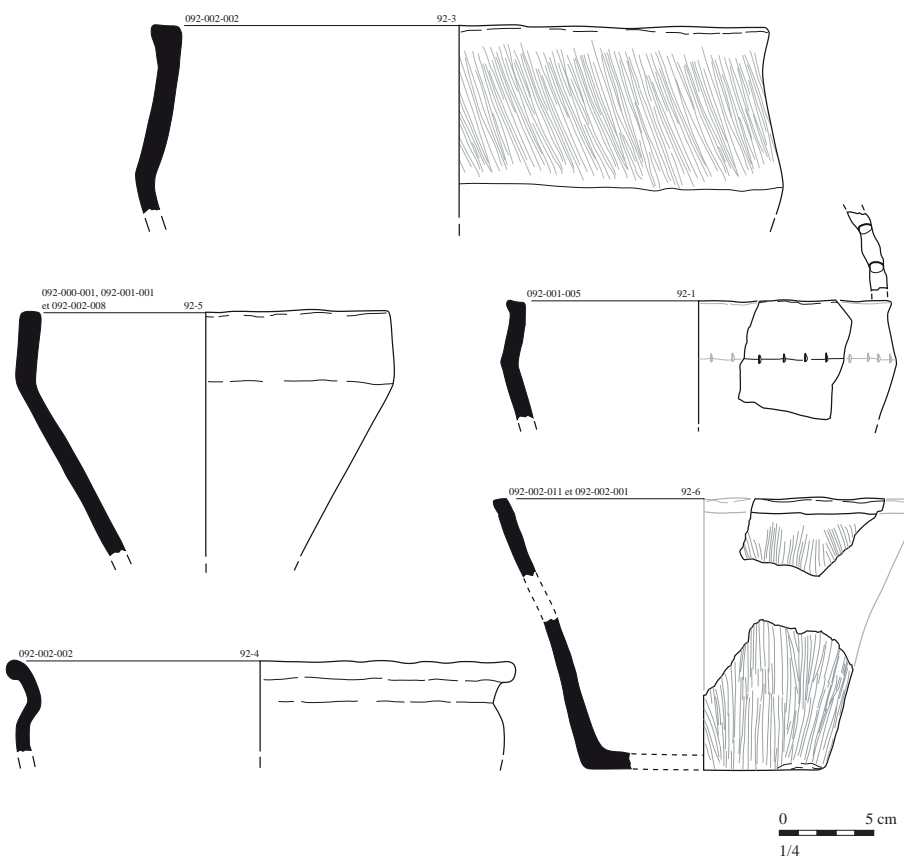

Mobilier issu des comblements liés à l'abandon de la structure. D'après Lepaumier (dir.), 2009, p. 51, fig. 25

Situation géographique et contexte géologique			
Département	Calvados (14)	Lieu-dit IGN	
Commune	Fleury-sur-Orne	Autre toponyme utilisé	Les Mézerettes
Coordonnées Lambert II étendu		Position topographique	Replat
X = 402850	Y = 2464100	Nature du substrat	Calcaire et limons superficiels
Altitude NGF (m)	35	Compacité du substrat	Indéterminé
Références cadastrales (2014)	Section	AN	Parcelle 145

Découverte, interventions et enregistrement		N° EA Patriarche	Non défini
Intervention(s) sur la structure étudiée		N° de la structure	24 ; 34 ; 59 ; 201 ; 229
Année de découverte	2009	Opération(s) liée(s)	2760 / LEPAUMIER Hubert / 1 / 2009
Type(s) d'intervention(s)	Fouille extensive		
Bibliographie			
<p>Lepaumier (dir.), 2012 - LEPAUMIER H (dir.), <i>Fleury-sur-Orne, Calvados, Les Mézerettes - ZL 7. Deux habitats enclos et une nécropole du second âge du Fer du réseau de fermes reconnu au sud-est de l'agglomération caennaise</i>, rapport de fouille (Inrap), Caen, documentation du SRA Basse-Normandie, 2012, p. 113-129, 161-163, 173-176 et 190-193.</p> <p>Besnard-Vauterin, Boulogne, à paraître - BESNARD-VAUTERIN C.-C., BOULOGNE N., "Les céramiques des III^e-I^{er} siècles avant notre ère en Basse-Normandie. Essai d'une typo-chronologie des formes et décors", à paraître.</p>			

Contexte archéologique		Contexte renseigné ?	oui	Habitat rattaché	<input type="checkbox"/> H14
<input checked="" type="checkbox"/> Habitat	<input type="checkbox"/> Voie protohistorique	<input type="checkbox"/> Enclous ou fossés non datés	<input type="checkbox"/> Meule		
<input type="checkbox"/> Espace funéraire	<input checked="" type="checkbox"/> Autre architecture souterraine	<input type="checkbox"/> Tessons de céramique	<input type="checkbox"/> Fragments d'argile cuite		
<input type="checkbox"/> Stèle	<input type="checkbox"/> Ensemble de structures mal défini	<input type="checkbox"/> Dépôt de haches à douille			
Habitat fouillé au cours d'une opération préventive.					
Structures en lien direct avec l'architecture souterraine <input checked="" type="checkbox"/> Fossé <input type="checkbox"/> Habitation probable <input type="checkbox"/> Ensemble de trous de poteaux					

Architecture de la structure		Plan relevé ?	oui	Structure connue dans son ensemble ?	oui
Surface totale (m ²)	48,10	Longueur développée (m)	48,00	Nombre d'accès	4
Surface utilisable (m ²)	21,75	Type d'architecture	1111	Nombre de salles distinctes	3
<p>Souterrain composé de trois salles de plan rectangulaire S1 à S3, de quatre accès A1 à A4 et de couloirs et passages P1 à P7. Ce souterrain se singularise par la présence de longs couloirs reliant les accès et les salles. Un premier escalier A1 débouche sur un couloir P1, qui communique avec une salle S1. À l'entrée de cette salle, deux calages de poteaux et l'ancrage, en haut des parois latérales de la salles, d'un linteau, sont certainement à relier à un système d'encadrement de porte, formant un passage construit P2. Deux ouvertures pratiquées au fond de la salle S1 permettent, d'une part, d'accéder à une salle S2, par un passage P3, et d'autre part, de rejoindre une troisième salle S3 par un long et étroit couloir P4. Ce couloir prend naissance, dans la salle S1, à environ 1 m du sol : il a probablement été creusé depuis la salle S3, peut-être pour joindre deux souterrains distincts à l'origine. La salle S3 n'a pas été fouillée intégralement. La question de son mode de creusement, en fosse ou en sape, s'est posée lors de la fouille. Il est probable qu'elle a été taillée dans le substrat de calcaire, mais que son plafond, proche de la surface, était formé par le limon superficiel, puis se serait effondré lors de l'utilisation. Le départ d'une voûte, notamment côté est, plaide en faveur d'un creusement en sape et d'un effondrement postérieur. Trois accès donnaient sur cette salle : un vaste puits elliptique A1, dans lequel on descendait probablement verticalement, à l'est ; un escalier A3 au nord ; un autre puits A4 débouchant dans le fossé d'enclos à l'ouest. Chacun de ces accès est situé à distance de la salle S3, et y est relié par un couloir - respectivement : P5, P6 et P7. Le couloir P5 se démarque des autres par sa hauteur réduite, soit 0,80 m, contre 1,20 m pour les deux autres.</p>					

Comblements, mobiliers et datations			
Types de mobiliers et vestiges pouvant être attribués à l'âge du Fer, découverts dans la structure			
<input type="checkbox"/> Aucun (non fouillé)	<input type="checkbox"/> Élément lié à la prod. de sel	<input type="checkbox"/> Meule complète ou fragmentée	<input type="checkbox"/> Outillage lithique (silex taillé, perceur...)
<input type="checkbox"/> Aucun (vide)	<input type="checkbox"/> Fragment de bois	<input type="checkbox"/> Objet de parure métallique	<input checked="" type="checkbox"/> Peson
<input checked="" type="checkbox"/> Céramique	<input type="checkbox"/> Fgmt de TC avec empreinte de clayonnage	<input type="checkbox"/> Objet de parure non métallique	<input type="checkbox"/> Plaque foyère
<input type="checkbox"/> Charbon	<input type="checkbox"/> Fragment de terre cuite indéterminé	<input type="checkbox"/> Objet en fer	<input type="checkbox"/> Résidu d'activité métallurgique
<input type="checkbox"/> Chenet	<input type="checkbox"/> Fusaïole	<input checked="" type="checkbox"/> Ossement de faune	<input type="checkbox"/> Stèle
<input type="checkbox"/> Coquillage	<input type="checkbox"/> Hache à douille en alliage cuivreux	<input type="checkbox"/> Ossement humain	<input type="checkbox"/> Reste carpologique
<input type="checkbox"/> Creuset	<input type="checkbox"/> Hache lithique polie	<input type="checkbox"/> Ossement indéterminé	
Comblements et mobiliers liés à l'utilisation de la structure			
<p>À l'entrée de la salle S1, groupés contre la paroi sud, un lot de 19 pesons a été découvert sur le sol du souterrain. Des ossements d'animaux sauvages et domestiques, ainsi que d'oiseaux sont mentionnés, sans réelle distinction entre ce qui provient des comblements relatifs à l'abandon et de ce qui pourrait se rattacher à l'utilisation de la structure.</p>			
Vestige daté par ¹⁴ C		Datation ¹⁴ C	
Datation des mobiliers liés à l'utilisation	Borne inférieure	Borne supérieure	Fiable ? <input type="checkbox"/> oui
Comblements et mobiliers liés à l'abandon de la structure			
<p>Le souterrain a été découvert partiellement remblayé. Les quatre accès, ainsi que la salle S3 ont été comblés, peut-être simultanément, après effondrement du plafond de la salle S3. Des ossements de faune proviennent de ces remblais, ainsi que des tessons pour la salle S3, et les accès A1 et A3. La céramique provenant des Mézerettes a été attribuée à la première moitié de La Tène finale (Besnard-Vauterin, Boulogne, à paraître).</p>			
Vestige daté par ¹⁴ C		Datation ¹⁴ C	
Datation des mobiliers liés à l'abandon	Borne inférieure 150	Borne supérieure 75	Fiable ? <input checked="" type="checkbox"/> oui
Comblements et mobiliers postérieurs à l'abandon de la structure			
Comblements et mobiliers non rattachés à une phase précise			
<p>Les couloirs P4 et P6 ont vu leur plafond s'effondrer partiellement. Un bord de céramique provient des remblais ayant permis de combler la dépression formée au niveau du couloir P4 ; une datation similaire à celle de la céramique découverte dans les remplissages des accès a été proposée.</p>			
Datation des mobiliers non rattachés à une phase précise		Borne inférieure	Borne supérieure
			Fiable ? <input type="checkbox"/> oui
Interprétation de la structure		Souterrain	Fiabilité A1
Remarques		Souterrain de l'âge du Fer, en contexte d'habitat fouillé. "Souterrain A" du site.	

Documents complémentaires

N°	1	2	3	4	L	l	H rel.	H res.	Aménagements	Surf.	Surf. utile
A1	2	2	2		2,70	1,10	2,75		5 marches	2,70	
A2	1	1	0		2,00	0,90	2,00			1,90	
A3	2	2	2		2,00	1,00	2,05		3 marches	2,10	
A4	1	1	0		2,00	1,00	?			0,90	
S1	1	1	3	0	4,30	1,85	1,80			6,40	6,40
S2	1	1	3	0	3,15	1,65	1,75			5,05	5,05
S3	1	1	3	0	5,00	2,25	?			10,30	10,30
P1	1	4	2	2	3,15	1,10	1,80	1,80		2,85	
P2	4	3	1	3	0,30	0,60	1,60?	1,60?	2 trous de poteaux et ancrages sur les parois d'un linteau	0,50	
P3	1	3	2	2	0,15	0,90	?			0,10	
P4	1	2	2	2	6,50	0,90		1,15		4,55	
P5	1	2	2	2	4,00	1,00	0,80	0,80		3,55	
P6	1	2	2	2	5,30	0,75	1,20	1,20		5,10	
P7	1	2	0	2	3,50	0,75	1,20	1,20		2,10	
St					48,00					48,10	21,75

Décomposition de la structure en éléments constitutifs

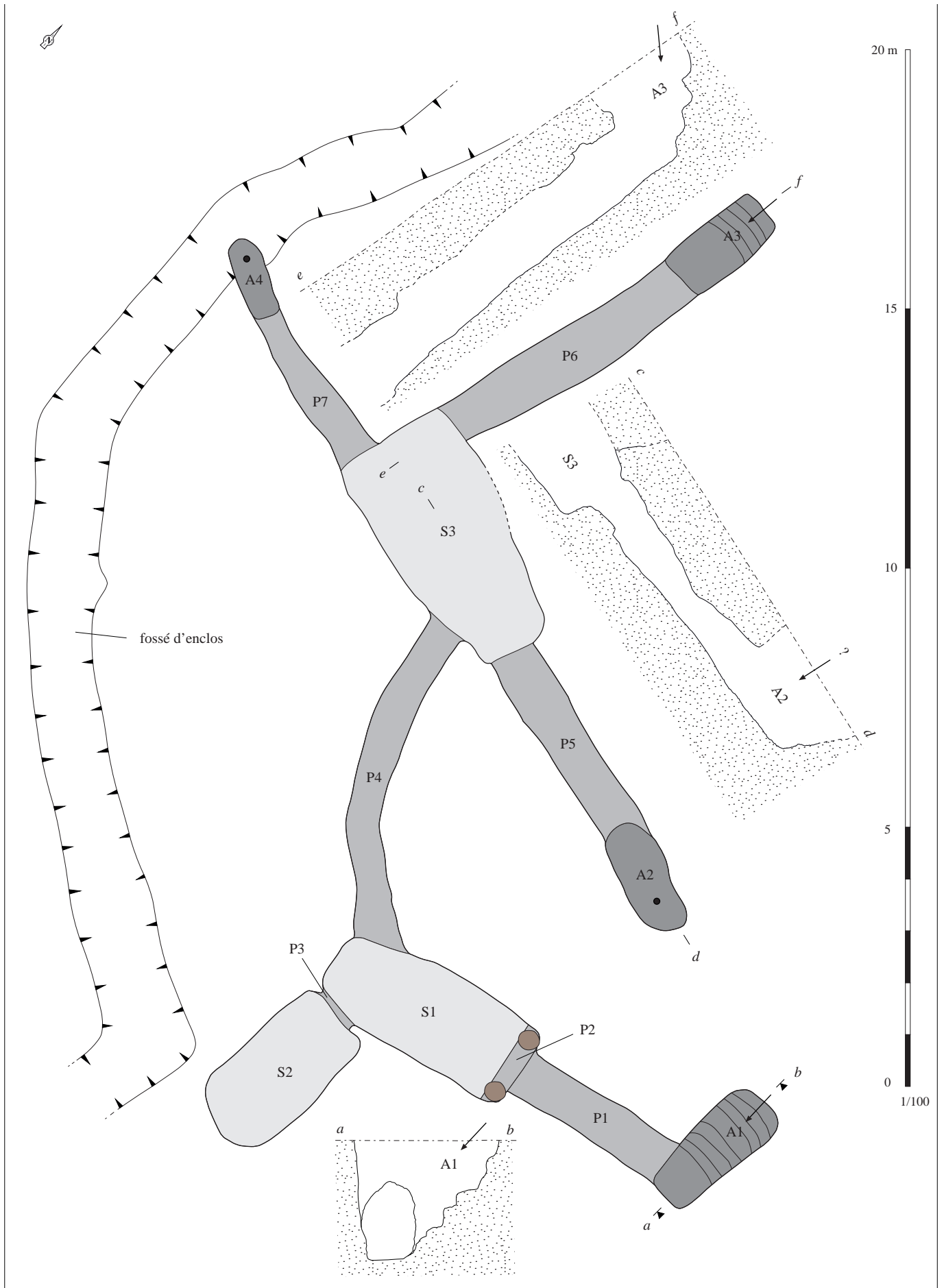

Relevé normalisé de la structure. DAO S. Bossard, d'après Lepaumier (dir.), 2012, p. 115, fig. 54

Salle S3

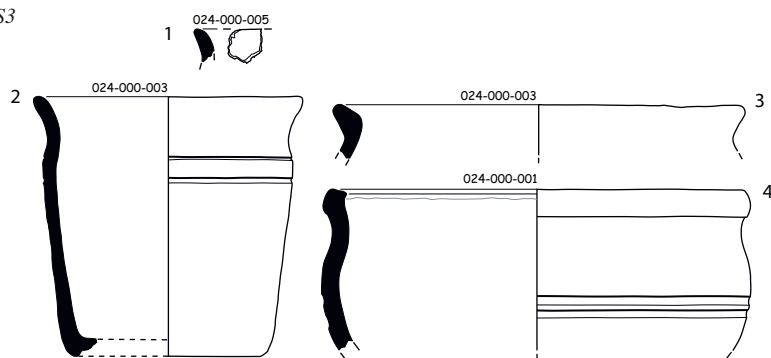

Accès A3

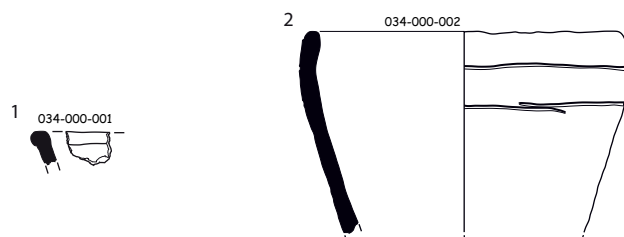

Accès A1

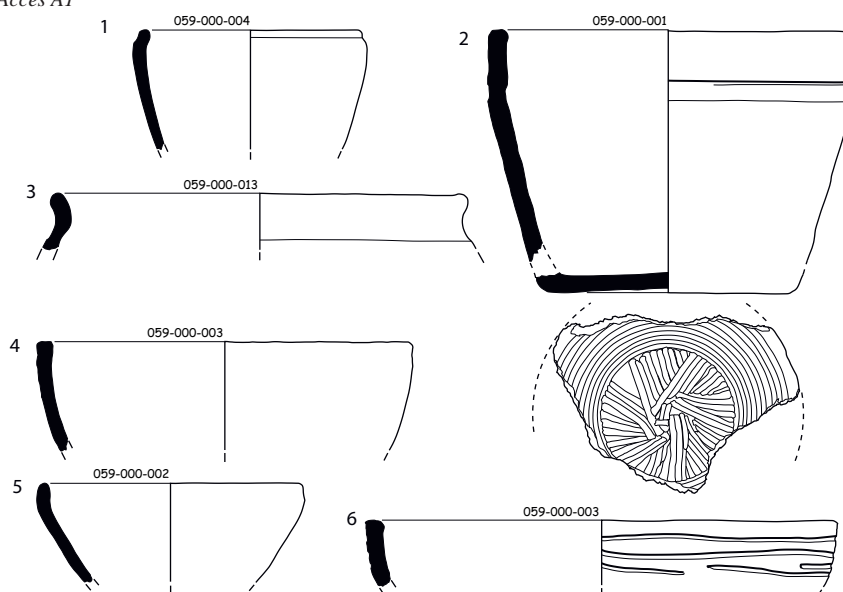

Passage P4

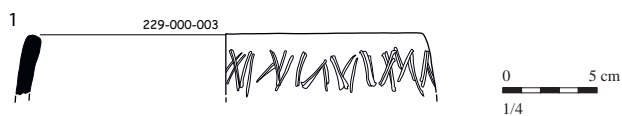

Mobilier issu des comblements liés à l'abandon de la structure. D'après Lepaumier (dir.), 2012, p. 162, fig. 118 à

Situation géographique et contexte géologique			
Département	Calvados (14)	Lieu-dit IGN	
Commune	Fleury-sur-Orne	Autre toponyme utilisé	Les Mézerettes
Coordonnées Lambert II étendu		Position topographique	Replat
X =	402850	Nature du substrat	Calcaire et limons superficiels
Y =	2464100	Compacité du substrat	Indéterminé
Altitude NGF (m)	35		
Références cadastrales (2014)	Section	AN	Parcelle 145

Découverte, interventions et enregistrement		N° EA Patriarche	Non défini
Intervention(s) sur la structure étudiée		N° de la structure	13 ; 14 ; 252 ; 254 ; 255
Année de découverte	2009	Opération(s) liée(s)	2760 / LEPAUMIER Hubert / 1 / 2009
Type(s) d'intervention(s)	Fouille extensive		
Bibliographie			
<p>Lepaumier (dir.), 2012 - LEPAUMIER H (dir.), <i>Fleury-sur-Orne, Calvados, Les Mézerettes - ZL 7. Deux habitats enclos et une nécropole du second âge du Fer du réseau de fermes reconnu au sud-est de l'agglomération caennaise</i>, rapport de fouille (Inrap), Caen, documentation du SRA Basse-Normandie, 2012, p. 129-132, 163-166 et 190-193.</p> <p>Besnard-Vauterin, Boulogne, à paraître - BESNARD-VAUTERIN C.-C., BOULOGNE N., "Les céramiques des III^e-I^{er} siècles avant notre ère en Basse-Normandie. Essai d'une typo-chronologie des formes et décors", à paraître.</p>			

Contexte archéologique		Contexte renseigné ?	oui	Habitat rattaché	H14
<input checked="" type="checkbox"/> Habitat	<input type="checkbox"/> Voie protohistorique	<input type="checkbox"/> Enclos ou fossés non datés	<input type="checkbox"/> Meule		
<input type="checkbox"/> Espace funéraire	<input checked="" type="checkbox"/> Autre architecture souterraine	<input type="checkbox"/> Tesson de céramique	<input type="checkbox"/> Fragments d'argile cuite		
<input type="checkbox"/> Stèle	<input type="checkbox"/> Ensemble de structures mal défini	<input type="checkbox"/> Dépôt de haches à douille			
Habitat fouillé au cours d'une opération préventive.					
Structures en lien direct avec l'architecture souterraine		<input checked="" type="checkbox"/> Fossé	<input type="checkbox"/> Habitation probable	<input type="checkbox"/> Ensemble de trous de poteaux	

Architecture de la structure		Plan relevé ?	oui	Structure connue dans son ensemble ?	oui
Surface totale (m ²)	29,25	Longueur développée (m)	27,00	Nombre d'accès	2
Surface utilisable (m ²)	23,00	Type d'architecture	112	Nombre de salles distinctes	4
<p>Le souterrain n'a conservé que la partie inférieure de son élévation : une vaste dépression s'est formée en surface, en grande partie à cause de l'effondrement des parties hautes du souterrain. La hauteur des différentes salles est donc inconnue. La structure comprend deux accès A1 et A2, dont l'un (A2) donne sur le fossé d'enclos de l'habitat. Ces deux accès sont situés aux extrémités d'un long boyau S1, sur lequel se greffent, à l'est, trois autres boyaux plus courts et régulièrement espacés, S2 à S4. Le fond de la salle S2 était situé à environ 3 m sous la surface actuelle.</p>					

Complements, mobiliers et datations

Types de mobiliers et vestiges pouvant être attribués à l'âge du Fer, découverts dans la structure

- | | | | |
|---|--|---|--|
| <input type="checkbox"/> Aucun (non fouillé) | <input type="checkbox"/> Élément lié à la prod. de sel | <input type="checkbox"/> Meule complète ou fragmentée | <input type="checkbox"/> Outillage lithique (silex taillé, percuteur...) |
| <input type="checkbox"/> Aucun (vide) | <input type="checkbox"/> Fragment de bois | <input type="checkbox"/> Objet de parure métallique | <input type="checkbox"/> Peson |
| <input checked="" type="checkbox"/> Céramique | <input type="checkbox"/> Fgmt de TC avec empreinte de clayonnage | <input type="checkbox"/> Objet de parure non métallique | <input type="checkbox"/> Plaque foyère |
| <input type="checkbox"/> Charbon | <input type="checkbox"/> Fragment de terre cuite indéterminé | <input type="checkbox"/> Objet en fer | <input type="checkbox"/> Résidu d'activité métallurgique |
| <input type="checkbox"/> Chenet | <input type="checkbox"/> Fusaïole | <input checked="" type="checkbox"/> Ossement de faune | <input type="checkbox"/> Stèle |
| <input type="checkbox"/> Coquillage | <input type="checkbox"/> Hache à douille en alliage cuivreux | <input type="checkbox"/> Ossement humain | <input type="checkbox"/> Reste carpologique |
| <input type="checkbox"/> Creuset | <input type="checkbox"/> Hache lithique polie | <input type="checkbox"/> Ossement indéterminé | |

Complements et mobiliers liés à l'utilisation de la structure

Un petit pot complet a été découvert en position verticale sur le sol de la salle S2.

Vestige daté par ¹⁴CDatation ¹⁴C

Datation des mobiliers liés à l'utilisation

Borne inférieure

Borne supérieure

Fiable ? oui

Complements et mobiliers liés à l'abandon de la structure

Le comblement des salles effondrées et de la dépression formée en surface, soit dès l'abandon, soit plus tard, ont livré plusieurs tessons et des ossements de faune. Le mobilier céramique provenant des Mézerettes a été daté de la première moitié de La Tène finale (Besnard-Vauterin, Boulogne, à paraître).

Vestige daté par ¹⁴CDatation ¹⁴C

Datation des mobiliers liés à l'abandon

Borne inférieure 150

Borne supérieure 75

Fiable ? oui

Complements et mobiliers postérieurs à l'abandon de la structure

Complements et mobiliers non rattachés à une phase précise

Datation des mobiliers non rattachés à une phase précise

Borne inférieure

Borne supérieure

Fiable ? oui

Interprétation de la structure Souterrain

Fiabilité A1

Remarques Souterrain de l'âge du Fer, en contexte d'habitat fouillé. "Souterrain B" du site.

Documents complémentaires

N°	1	2	3	4	L	l	H rel.	H res.	Aménagements	Surf.	Surf. utile
A1	0	0	0		?	1,00	?	?		3,30?	
A2	0	0	0		?	1,25	?	?		2,95?	
S1	1	3	1	0	?	1,20	?	?		12,00	12,00
S2	1	3	1	0	2,00	0,90	?	?		2,05	2,05
S3	1	3	1	0	3,70	1,25	?	?		3,60	3,60
S4	1	3	1	0	6,00	1,00	?	?		5,35	5,35
St					27,00					29,25	23,00

Décomposition de la structure en éléments constitutifs

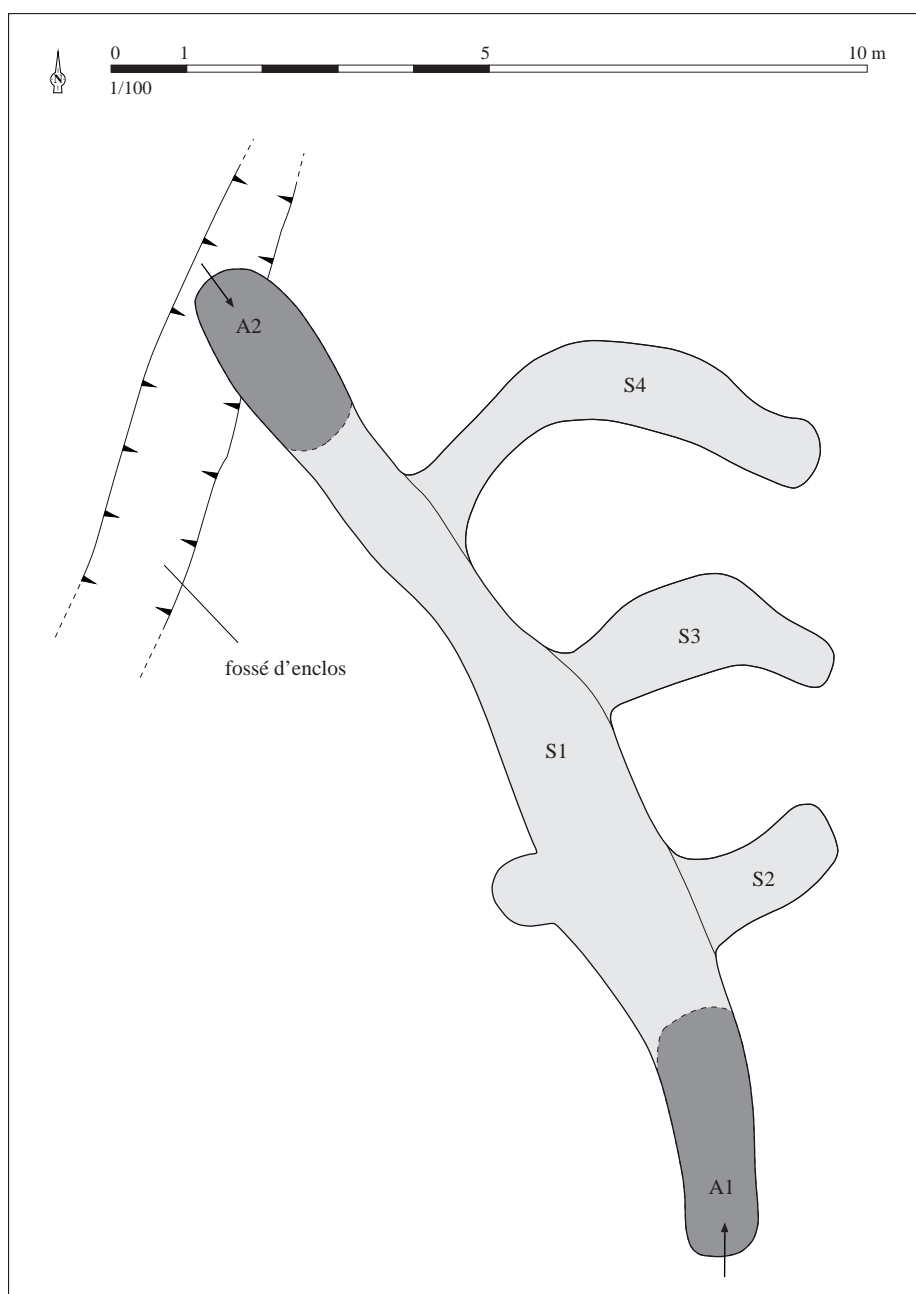

Relevé normalisé de la structure. DAO S. Bossard, d'après Lepaumier (dir.), 2012, p. 130, fig. 74

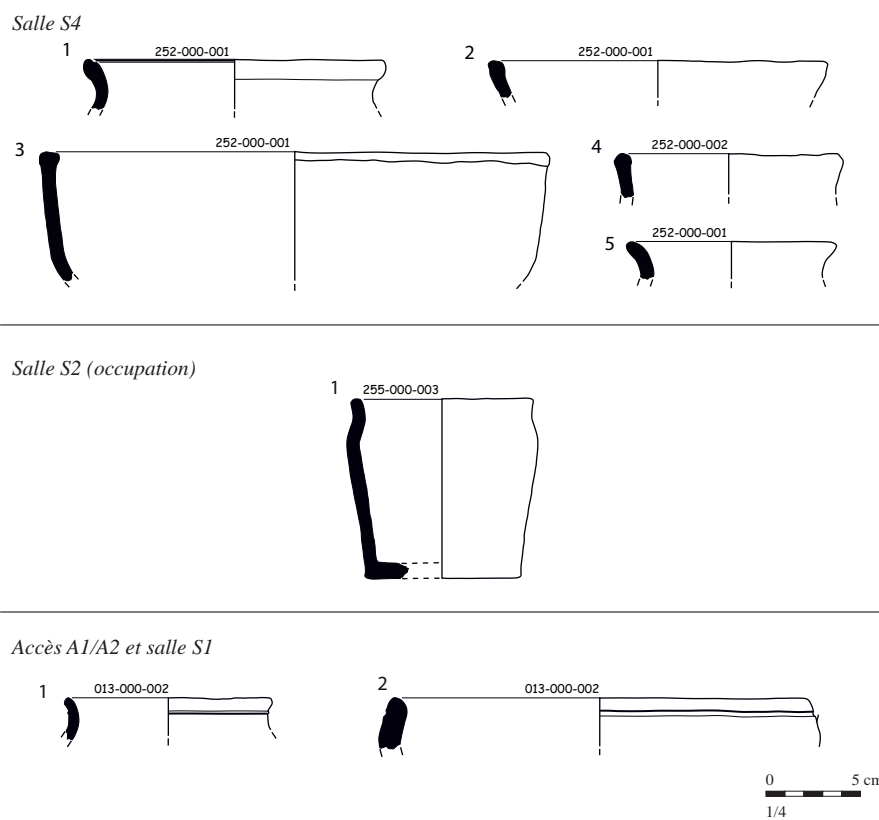

Mobilier issu des comblements liés à l'abandon de la structure. D'après Lepaumier (dir.), 2012, p. 163, fig. 122 à 124

Situation géographique et contexte géologique

Département	Calvados (14)	Lieu-dit IGN	Parc d'Activités
Commune	Fleury-sur-Orne	Autre toponyme utilisé	ZL 13

Coordonnées Lambert II étendu

X = 402160 Y = 2463870

Altitude NGF (m) 47

Position topographique

Replat

Nature du substrat

Calcaire et limons superficiels

Compacité du substrat

Indéterminé

Références cadastrales (2014)

Section AS

Parcelle 29

Découverte, interventions et enregistrement

N° EA Patriarche 14 271 0007

Intervention(s) sur la structure étudiée

N° de la structure 98

Année de découverte 2008

Opération(s) liée(s) 2729 / DEMAREST Mélanie / 1 / 2008

Type(s) d'intervention(s) Fouille extensive

Bibliographie

Demarest (dir.), 2011 - DEMAREST M., *Fleury-sur-Orne. "Parc d'activités, parcelle ZL 13". 2008, rapport de fouille* (Archéopole), Caen, documentation du SRA Basse-Normandie, 2011, vol. I, p. 88-89 et 96-100, vol. II, pl. 48-51.

Besnard-Vauterin, Boulogne, à paraître - BESNARD-VAUTERIN C.-C., BOULOGNE N., "Les céramiques des III^e-I^{er} siècles avant notre ère en Basse-Normandie. Essai d'une typo-chronologie des formes et décors", à paraître.

Contexte archéologique

Contexte renseigné ? oui

Habitat rattaché H15a

- | | | | |
|--|--|---|---|
| <input checked="" type="checkbox"/> Habitat | <input type="checkbox"/> Voie protohistorique | <input type="checkbox"/> Enclos ou fossés non datés | <input type="checkbox"/> Meule |
| <input checked="" type="checkbox"/> Espace funéraire | <input checked="" type="checkbox"/> Autre architecture souterraine | <input type="checkbox"/> Tessons de céramique | <input type="checkbox"/> Fragments d'argile cuite |
| <input type="checkbox"/> Stèle | <input type="checkbox"/> Ensemble de structures mal défini | <input type="checkbox"/> Dépôt de haches à douille | |

Habitat fouillé au cours d'une opération préventive.

Structures en lien direct avec l'architecture souterraine Fossé Habitation probable Ensemble de trous de poteaux**Architecture de la structure**

Plan relevé ? oui

Structure connue dans son ensemble ? oui

Surface totale (m ²)	12,40	Longueur développée (m)	9,00	Nombre d'accès	1
Surface utilisable (m ²)	8,90	Type d'architecture	212	Nombre de salles distinctes	1

Structure composée d'un accès montrant deux états successifs, A1a et A1b, et d'une salle rectangulaire creusée en fosse, S1. Une tranchée, étroite de 0,50 m et profonde au maximum de 0,75 m, prolonge la salle dans l'axe que celle-ci forme avec l'entrée A1a. Son étroitesse a ici conduit à ne pas la considérer comme un accès utilisé, mais invite plutôt à y voir un système d'aération ou de déversement. Le premier accès, A1a, adopte la forme d'un couloir dont le fond est oblique. Un second couloir A1b a été creusé au nord-ouest, et rejoint l'accès A1a dans sa partie orientale. Il est doté d'une à deux marches, et la présence d'un trou de poteau le long de sa paroi sud-ouest atteste l'existence d'un aménagement en bois. L'accès A1b s'est substitué au premier accès A1a, ainsi qu'en témoigne un muret de pierre sèche venu condamner le couloir A1a, au niveau de sa jonction avec A1b. La salle S1 est pourvue de plusieurs ancrages d'aménagements en bois non conservés. Quatre vastes trous de poteaux ont été creusés dans les angles de la pièce, et six autres, plus modestes, se répartissent le long des parois, à raison de trois par côté. Aux extrémités est et ouest, la paroi de la chambre présente un creusement parallélépipédique, taillé en sape dans la plaquette calcaire à environ 0,35 m du sol. Ces aménagements, profonds de 0,35 à 0,50 m et taillés sur une hauteur de 0,20 m, devaient recevoir un système de traverses en bois, pour un usage indéterminé - asseoir une superstructure lourde ?

Comblements, mobiliers et datations

Types de mobiliers et vestiges pouvant être attribués à l'âge du Fer, découverts dans la structure

- | | | | |
|---|---|--|---|
| <input type="checkbox"/> Aucun (non fouillé) | <input checked="" type="checkbox"/> Élément lié à la prod. de sel | <input checked="" type="checkbox"/> Meule complète ou fragmentée | <input checked="" type="checkbox"/> Outillage lithique (silex taillé, percuteur...) |
| <input type="checkbox"/> Aucun (vide) | <input type="checkbox"/> Fragment de bois | <input type="checkbox"/> Objet de parure métallique | <input checked="" type="checkbox"/> Peson |
| <input checked="" type="checkbox"/> Céramique | <input type="checkbox"/> Fgmt de TC avec empreinte de clayonnage | <input type="checkbox"/> Objet de parure non métallique | <input type="checkbox"/> Plaque foyère |
| <input checked="" type="checkbox"/> Charbon | <input checked="" type="checkbox"/> Fragment de terre cuite indéterminé | <input checked="" type="checkbox"/> Objet en fer | <input type="checkbox"/> Résidu d'activité métallurgique |
| <input type="checkbox"/> Chenet | <input type="checkbox"/> Fusaïole | <input checked="" type="checkbox"/> Ossement de faune | <input type="checkbox"/> Stèle |
| <input type="checkbox"/> Coquillage | <input type="checkbox"/> Hache à douille en alliage cuivreux | <input type="checkbox"/> Ossement humain | <input type="checkbox"/> Reste carpologique |
| <input type="checkbox"/> Creuset | <input type="checkbox"/> Hache lithique polie | <input type="checkbox"/> Ossement indéterminé | |

Comblements et mobiliers liés à l'utilisation de la structure

Le fond de la salle S1 montre un litage de couches charbonneuses et de petits nodules calcaires arrondis, qui ont pu être apportés ou accumulés lors de l'utilisation de la structure. La condamnation de l'accès A1 par un muret de pierres, puis par l'apport d'un remblai de terre, et le creusement d'un nouveau couloir d'accès A2, d'orientation différente, doivent également être rattachés à la phase d'utilisation.

Vestige daté par ¹⁴CDatation ¹⁴C

Datation des mobiliers liés à l'utilisation

Borne inférieure

Borne supérieure

Fiable ? oui**Comblements et mobiliers liés à l'abandon de la structure**

Le remplissage de la salle, assez homogène, montre un comblement rapide par apports massifs de limon mêlé de charbons et de quelques plaquettes calcaires, parfois brûlées. Quelques poches de terre rubéfiée, parfois des fragments de torchis, ont également été rencontrés. Ces remblais ont aussi livré des tessons, dans le remplissage de l'accès A2, ainsi que des restes osseux de caprinés notamment, un fragment de meule, un élément lithique (polissoir, molette ?), un petit galet plat exogène, deux anneaux en fer et en alliage cuivreux, une lame de couteau très fragmentée, de possibles éléments de fours à sel en terre cuite, et un disque calcaire interprété comme un peson. Le mobilier céramique provenant des structures rattachées à cette phase du site a été daté de la fin du II^e s. et de la première moitié du I^{er} s. avant n. è. (Besnard-Vauterin, Boulogne, à paraître).

Vestige daté par ¹⁴CDatation ¹⁴C

Datation des mobiliers liés à l'abandon

Borne inférieure 125

Borne supérieure 50

Fiable ? oui**Comblements et mobiliers postérieurs à l'abandon de la structure****Comblements et mobiliers non rattachés à une phase précise**

Datation des mobiliers non rattachés à une phase précise

Borne inférieure

Borne supérieure

Fiable ? oui

Interprétation de la structure Cave boisée

Fiabilité A1

Remarques Cave boisée de l'âge du Fer, en contexte d'habitat fouillé.

Documents complémentaires

N°	1	2	3	4	L	l	H rel.	H res.	Aménagements	Surf.	Surf. utile
A1a	2	1	1		4,60	1,25	0,55		Muret de pierre sèche	3,00	
A1b	2	1	1		3,30	1,00	0,50			3,45	
S1	2	1	3	4	4,30	2,15	1,70		10 trous de poteaux ; conduit (aération ?)	8,90	8,90
St					9,00					12,40	8,90

Décomposition de la structure en éléments constitutifs

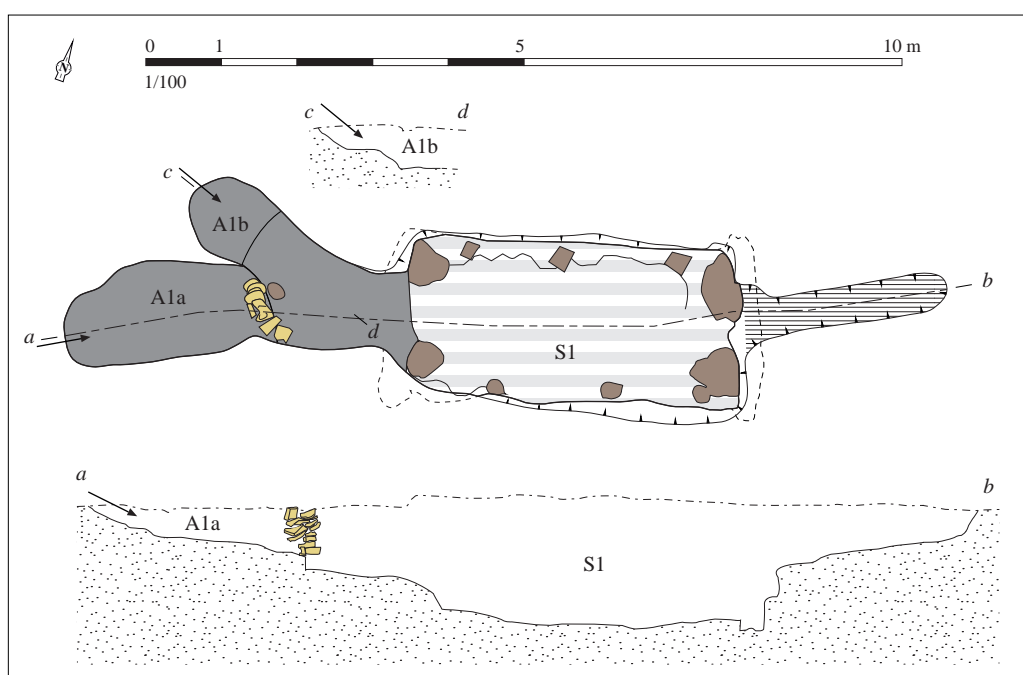

Relevé normalisé de la structure. DAO S. Bossard, d'après Demarest (dir.), 2011, pl. 48

98-11 / gr. 15 / type 3-a cat. 1

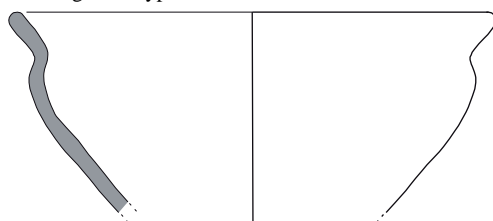

98-14 / gr. 5A / type 7-b

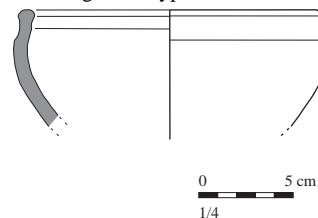

Mobilier issu des comblements liés à l'abandon de la structure. D'après Demarest (dir.), 2011, p. 98, fig. 9

Situation géographique et contexte géologique			
Département	Calvados (14)	Lieu-dit IGN	Parc d'Activités
Commune	Fleury-sur-Orne	Autre toponyme utilisé	ZL 13
Coordonnées Lambert II étendu		Position topographique	Replat
X = 402160	Y = 2463870	Nature du substrat	Calcaire et limons superficiels
Altitude NGF (m)	47	Compacité du substrat	Indéterminé
Références cadastrales (2014)	Section AS	Parcelle	29

Découverte, interventions et enregistrement		N° EA Patriarche	14 271 0007
Intervention(s) sur la structure étudiée		N° de la structure	131
Année de découverte	2008	Opération(s) liée(s)	2729 / DEMAREST Mélanie / 1 / 2008
Type(s) d'intervention(s)	Fouille extensive		
Bibliographie			
<p>Demarest (dir.), 2011 - DEMAREST M., <i>Fleury-sur-Orne. "Parc d'activités, parcelle ZL 13". 2008</i>, rapport de fouille (Archéopole), Caen, documentation du SRA Basse-Normandie, 2011, vol. I, p. 89-90 et 96-100, vol. II, pl. 52-56.</p> <p>Besnard-Vauterin, Boulogne, à paraître - BESNARD-VAUTERIN C.-C., BOULOGNE N., "Les céramiques des III^e-I^{er} siècles avant notre ère en Basse-Normandie. Essai d'une typo-chronologie des formes et décors", à paraître.</p>			

Contexte archéologique		Contexte renseigné ?	oui	Habitat rattaché	H15a
<input checked="" type="checkbox"/> Habitat	<input type="checkbox"/> Voie protohistorique	<input type="checkbox"/> Enclous ou fossés non datés	<input type="checkbox"/> Meule		
<input checked="" type="checkbox"/> Espace funéraire	<input checked="" type="checkbox"/> Autre architecture souterraine	<input type="checkbox"/> Tessons de céramique	<input type="checkbox"/> Fragments d'argile cuite		
<input type="checkbox"/> Stèle	<input type="checkbox"/> Ensemble de structures mal défini	<input type="checkbox"/> Dépôt de haches à douille			
Habitat fouillé au cours d'opérations préventives.					
Structures en lien direct avec l'architecture souterraine <input type="checkbox"/> Fossé <input type="checkbox"/> Habitation probable <input checked="" type="checkbox"/> Ensemble de trous de poteaux					

Architecture de la structure		Plan relevé ?	oui	Structure connue dans son ensemble ?	oui
Surface totale (m ²)	14,70	Longueur développée (m)	12,00	Nombre d'accès	2 ?
Surface utilisable (m ²)	7,15	Type d'architecture	212	Nombre de salles distinctes	1
<p>Structure composée d'une salle rectangulaire S1 creusée en fosse, d'un accès comportant deux états à l'ouest (A1a et A1b) et d'un possible autre accès A2, disposé au nord-est de la salle. Le premier accès A1a, creusé dans l'axe de la salle S1, est doté dans sa partie occidentale de deux trous de poteaux (non figurés sur le plan) qui pourraient être en lien avec l'aménagement d'un système de porte ou d'escalier en bois. Recreusé perpendiculairement, après avoir comblé le premier accès, un nouveau couloir A1b est venu remplacer l'entrée A1a. Contrairement au premier accès, le couloir A1b est pourvu d'un fond horizontal et non oblique ; l'accès devait alors s'effectuer depuis le sud, peut-être à l'aide d'un aménagement en bois disparu. La salle est munie de six trous de poteaux - celui placé au nord-est est double, et témoigne probablement d'une réfection -, auxquels s'ajoutent deux autres trous de poteaux, encadrant un petit escalier taillé dans le calcaire, à l'entrée de la salle, formant un passage P1. La disposition de ces deux derniers ancrages indique qu'ils recevaient peut-être les montants d'une porte. L'hypothèse d'un coffrage recouvrant les parois de la salle est appuyée par l'observation d'un effet de paroi au niveau des comblements dans la partie orientale de la salle. Au nord-est de la salle vient se greffer une tranchée au fond oblique, qui peut-être interprétée comme un autre accès A2. En effet, deux petites marches permettent de descendre depuis cette fosse dans la salle S1, et la largeur de la tranchée rend possible le passage d'un être humain. Néanmoins, une fonction de conduit d'aération peut aussi être envisagée.</p>					

Complements, mobiliers et datations			
Types de mobiliers et vestiges pouvant être attribués à l'âge du Fer, découverts dans la structure			
<input type="checkbox"/> Aucun (non fouillé)	<input type="checkbox"/> Élément lié à la prod. de sel	<input type="checkbox"/> Meule complète ou fragmentée	<input type="checkbox"/> Outillage lithique (silex taillé, perceur...)
<input type="checkbox"/> Aucun (vide)	<input type="checkbox"/> Fragment de bois	<input type="checkbox"/> Objet de parure métallique	<input checked="" type="checkbox"/> Peson
<input checked="" type="checkbox"/> Céramique	<input type="checkbox"/> Fgmt de TC avec empreinte de clayonnage	<input type="checkbox"/> Objet de parure non métallique	<input type="checkbox"/> Plaque foyère
<input checked="" type="checkbox"/> Charbon	<input type="checkbox"/> Fragment de terre cuite indéterminé	<input checked="" type="checkbox"/> Objet en fer	<input type="checkbox"/> Résidu d'activité métallurgique
<input type="checkbox"/> Chenet	<input type="checkbox"/> Fusaïole	<input checked="" type="checkbox"/> Ossement de faune	<input type="checkbox"/> Stèle
<input checked="" type="checkbox"/> Coquillage	<input type="checkbox"/> Hache à douille en alliage cuivreux	<input checked="" type="checkbox"/> Ossement humain	<input type="checkbox"/> Reste carpologique
<input type="checkbox"/> Creuset	<input type="checkbox"/> Hache lithique polie	<input type="checkbox"/> Ossement indéterminé	
Complements et mobiliers liés à l'utilisation de la structure			
<p>Au cours de l'utilisation de la structure, l'accès A1a a été comblé à l'aide de limon charbonneux contenant des tessons, des ossements de faune, des fragments de terre cuite, des graviers et des pierres calcaires. Une faucille a été découverte sur le sol de la salle ; il n'est pas possible de déterminer si elle a été laissée en place ou rejetée lors du comblement de la salle.</p>			
Vestige daté par ¹⁴ C		Datation ¹⁴ C	
Datation des mobiliers liés à l'utilisation	Borne inférieure	Borne supérieure	Fiable ? <input type="checkbox"/> oui
Complements et mobiliers liés à l'abandon de la structure			
<p>La partie inférieure du comblement de la salle et des accès A1b et A2 se compose principalement de limon brun et de poches de limon orangé, ainsi que d'une couche charbonneuse. La partie supérieure est plus détritique, et comprend essentiellement du limon brun mêlé de loess, de plaquettes calcaires parfois chauffée, de faune (surtout des caprinés, mais aussi du porc, du chien, des équidés, une coque et un escargot) et de céramique. Un fragment d'os humain et un peson en terre cuite sont également mentionnés. Le mobilier céramique provenant des structures rattachées à cette phase du site a été daté de la fin du II^e s. et de la première moitié du I^{er} s. avant n. è. (Besnard-Vauterin, Boulogne, à paraître).</p>			
Vestige daté par ¹⁴ C		Datation ¹⁴ C	
Datation des mobiliers liés à l'abandon	Borne inférieure 125	Borne supérieure 50	Fiable ? <input checked="" type="checkbox"/> oui
Complements et mobiliers postérieurs à l'abandon de la structure			
Complements et mobiliers non rattachés à une phase précise			
Datation des mobiliers non rattachés à une phase précise		Borne inférieure	Borne supérieure
			Fiable ? <input type="checkbox"/> oui
Interprétation de la structure	Cave boisée	Fiabilité	A1
Remarques	Cave boisée de l'âge du Fer, en contexte d'habitat fouillé.		

Documents complémentaires

N°	1	2	3	4	L	l	H rel.	H res.	Aménagements	Surf.	Surf. utile
A1a	2	2	0		3,60	0,85	0,55		2 trous de poteaux	2,05	
A1b	0	2	0		3,35	1,30	0,55			4,40	
A2	2	1	0		2,95	0,65	0,45			2,25	
S1	2	1	3	2	3,80	1,85	1,30	?	6 trous de poteaux	7,15	7,15
P1	4	3	2	0	0,50	0,70	?	?	2 trous de poteaux	0,90	
St					12,00					14,70	7,15

Décomposition de la structure en éléments constitutifs

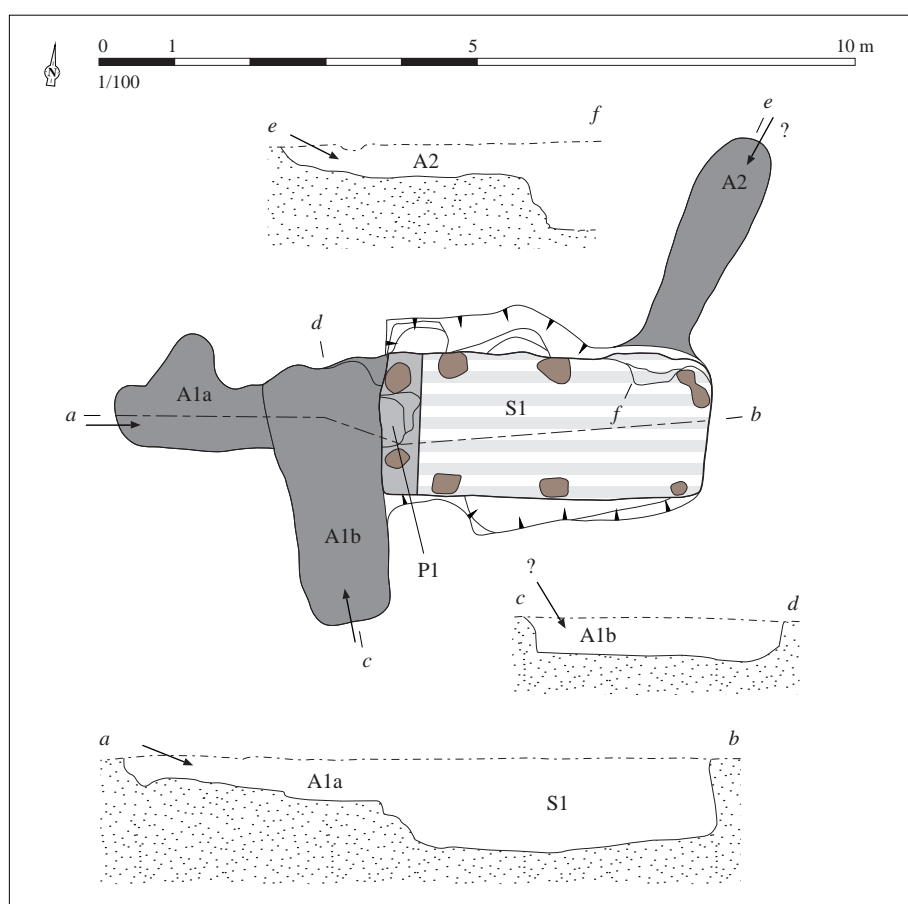

Relevé normalisé de la structure. DAO S. Bossard, d'après Demarest (dir.),
2011, pl. 52-53

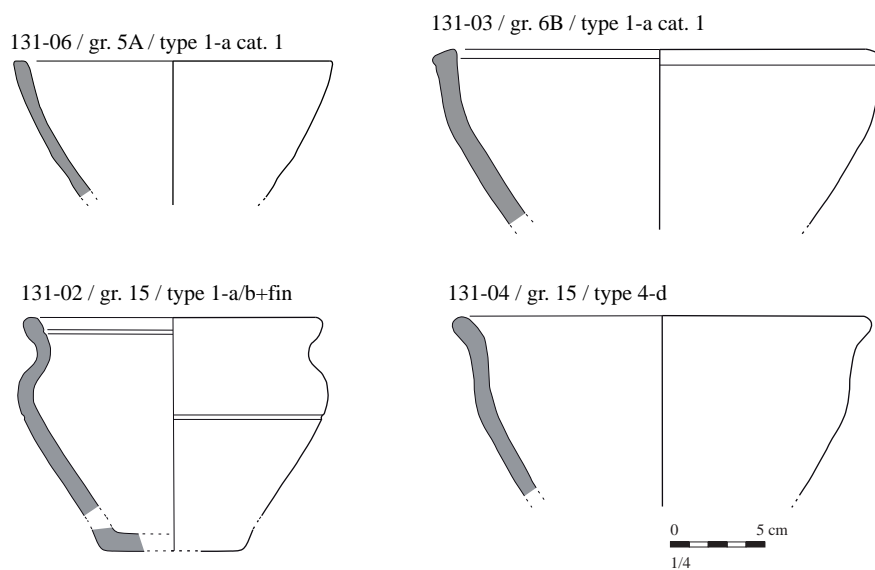

Mobilier issu des comblements liés à l'abandon de la structure. D'après Demarest (dir.), 2011, p. 98, fig. 9

Situation géographique et contexte géologique			
Département	Calvados (14)	Lieu-dit IGN	Parc d'Activités
Commune	Fleury-sur-Orne	Autre toponyme utilisé	ZL 13
Coordonnées Lambert II étendu		Position topographique	Replat
X = 402160	Y = 2463870	Nature du substrat	Calcaire et limons superficiels
Altitude NGF (m)	47	Compacité du substrat	Indéterminé
Références cadastrales (2014)	Section AS	Parcelle	29

Découverte, interventions et enregistrement		N° EA Patriarche	14 271 0007
Intervention(s) sur la structure étudiée		N° de la structure	25
Année de découverte	2008	Opération(s) liée(s)	2729 / DEMAREST Mélanie / 1 / 2008
Type(s) d'intervention(s)	Fouille extensive		
Bibliographie			
Demarest (dir.), 2011 - DEMAREST M., <i>Fleury-sur-Orne. "Parc d'activités, parcelle ZL 13". 2008, rapport de fouille (Archéopole), Caen, documentation du SRA Basse-Normandie, 2011, vol. I, p. 90-91, vol. II, pl. 57-58.</i>			

Contexte archéologique		Contexte renseigné ?	oui	Habitat rattaché	H15a
<input checked="" type="checkbox"/> Habitat	<input type="checkbox"/> Voie protohistorique	<input type="checkbox"/> Enclous ou fossés non datés	<input type="checkbox"/> Meule		
<input checked="" type="checkbox"/> Espace funéraire	<input checked="" type="checkbox"/> Autre architecture souterraine	<input type="checkbox"/> Tessons de céramique	<input type="checkbox"/> Fragments d'argile cuite		
<input type="checkbox"/> Stèle	<input type="checkbox"/> Ensemble de structures mal défini	<input type="checkbox"/> Dépôt de haches à douille			
Habitat fouillé au cours d'opérations préventives.					
Structures en lien direct avec l'architecture souterraine <input type="checkbox"/> Fossé <input type="checkbox"/> Habitation probable <input type="checkbox"/> Ensemble de trous de poteaux					

Architecture de la structure		Plan relevé ?	oui	Structure connue dans son ensemble ?	non
Surface totale (m ²)	6,50 ?	Longueur développée (m)	5,55 ?	Nombre d'accès	1
Surface utilisable (m ²)	5,05	Type d'architecture	212	Nombre de salles distinctes	1
Structure composée d'une salle rectangulaire S1 creusée en fosse, et de deux couloirs, un accès A1, et un autre disposé symétriquement. La salle n'a pas été entièrement fouillée, il est impossible de déterminer si des ancrages de poteaux entaillaient son sol ; néanmoins, la faible profondeur observée au niveau de l'accès A1 laisse supposer qu'elle n'était pas assez enfoncée dans le sol pour être entièrement souterraine, mais plutôt qu'elle était couverte d'un toit artificiel. L'accès A1 a été tronqué par un fossé postérieur. L'autre couloir, très étroit, semble davantage lié à l'aération ou au déversement de denrées plutôt qu'avoir été utilisé comme accès, malgré la présence de deux paliers.					

Complements, mobiliers et datations			
Types de mobiliers et vestiges pouvant être attribués à l'âge du Fer, découverts dans la structure			
<input type="checkbox"/> Aucun (non fouillé)	<input type="checkbox"/> Élément lié à la prod. de sel	<input type="checkbox"/> Meule complète ou fragmentée	<input type="checkbox"/> Outillage lithique (silex taillé, perceur...)
<input type="checkbox"/> Aucun (vide)	<input type="checkbox"/> Fragment de bois	<input type="checkbox"/> Objet de parure métallique	<input type="checkbox"/> Peson
<input type="checkbox"/> Céramique	<input type="checkbox"/> Fgmt de TC avec empreinte de clayonnage	<input type="checkbox"/> Objet de parure non métallique	<input type="checkbox"/> Plaque foyère
<input checked="" type="checkbox"/> Charbon	<input checked="" type="checkbox"/> Fragment de terre cuite indéterminé	<input type="checkbox"/> Objet en fer	<input type="checkbox"/> Résidu d'activité métallurgique
<input type="checkbox"/> Chenet	<input type="checkbox"/> Fusaïole	<input checked="" type="checkbox"/> Ossement de faune	<input type="checkbox"/> Stèle
<input type="checkbox"/> Coquillage	<input type="checkbox"/> Hache à douille en alliage cuivreux	<input type="checkbox"/> Ossement humain	<input type="checkbox"/> Reste carpologique
<input type="checkbox"/> Creuset	<input type="checkbox"/> Hache lithique polie	<input type="checkbox"/> Ossement indéterminé	
Complements et mobiliers liés à l'utilisation de la structure			
Vestige daté par ¹⁴ C		Datation ¹⁴ C	
Datation des mobiliers liés à l'utilisation	Borne inférieure	Borne supérieure	Fiable ? <input type="checkbox"/> oui
Complements et mobiliers liés à l'abandon de la structure			
La partie fouillée a montré un comblement de limon brun comportant des inclusions de micro charbons et de terre cuite, des pierres chauffées et un peu de faune ; aucun mobilier datant n'a été prélevé.			
Vestige daté par ¹⁴ C		Datation ¹⁴ C	
Datation des mobiliers liés à l'abandon	Borne inférieure	Borne supérieure	Fiable ? <input type="checkbox"/> oui
Complements et mobiliers postérieurs à l'abandon de la structure			
Complements et mobiliers non rattachés à une phase précise			
Datation des mobiliers non rattachés à une phase précise		Borne inférieure	Borne supérieure
			Fiable ? <input type="checkbox"/> oui
Interprétation de la structure			
Cave boisée		Fiabilité A1	
Remarques			
Cave boisée de l'âge du Fer, en contexte d'habitat fouillé. Rattachée à la phase 3 de l'habitat grâce à des indices fournis par la chronologie relative des structures.			

Documents complémentaires

N°	1	2	3	4	L	l	H rel.	H res.	Aménagements	Surf.	Surf. utile
A1	2	0	0		?	0,70	0,75			1,45?	
S1	2	1	3	0	2,90	1,70	?			5,05	5,05
St					5,55?					6,50?	5,05

Décomposition de la structure en éléments constitutifs

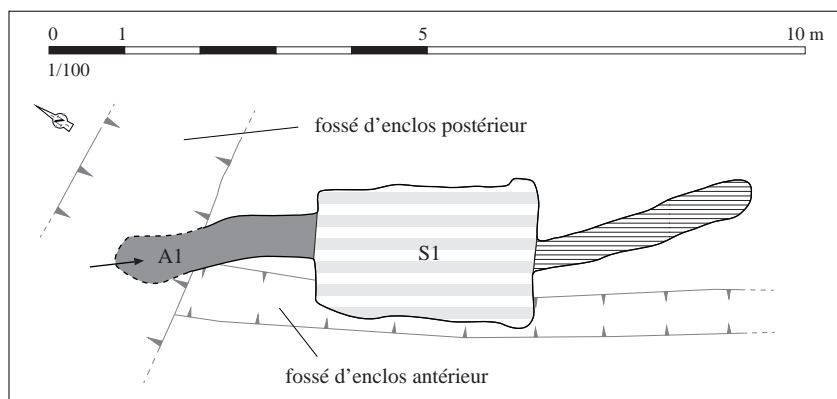

Relevé normalisé de la structure. DAO S. Bossard, d'après Demarest (dir.), 2011, pl. 52-53

Situation géographique et contexte géologique			
Département	Calvados (14)	Lieu-dit IGN	Parc d'Activités
Commune	Fleury-sur-Orne	Autre toponyme utilisé	ZL 13
Coordonnées Lambert II étendu		Position topographique	Replat
X =	402160	Nature du substrat	Calcaire et limons superficiels
Y =	2463870	Compacité du substrat	Indéterminé
Altitude NGF (m)	47		
Références cadastrales (2014)	Section	AS	Parcelle 29

Découverte, interventions et enregistrement		N° EA Patriarche	14 271 0007
Intervention(s) sur la structure étudiée		N° de la structure	26
Année de découverte	2008	Opération(s) liée(s)	2729 / DEMAREST Mélanie / 1 / 2008
Type(s) d'intervention(s)	Fouille extensive		
Bibliographie			
Demarest (dir.), 2011 - DEMAREST M., <i>Fleury-sur-Orne. "Parc d'activités, parcelle ZL 13". 2008, rapport de fouille (Archéopole), Caen, documentation du SRA Basse-Normandie, 2011, vol. I, p. 91-92 et 96-100, vol. II, pl. 59.</i>			

Contexte archéologique		Contexte renseigné ?	oui	Habitat rattaché	H15a
<input checked="" type="checkbox"/> Habitat	<input type="checkbox"/> Voie protohistorique	<input type="checkbox"/> Enclos ou fossés non datés	<input type="checkbox"/> Meule		
<input checked="" type="checkbox"/> Espace funéraire	<input checked="" type="checkbox"/> Autre architecture souterraine	<input type="checkbox"/> Tessons de céramique	<input type="checkbox"/> Fragments d'argile cuite		
<input type="checkbox"/> Stèle	<input type="checkbox"/> Ensemble de structures mal défini	<input type="checkbox"/> Dépôt de haches à douille			
Habitat fouillé au cours d'opérations préventives.					
Structures en lien direct avec l'architecture souterraine <input type="checkbox"/> Fossé <input type="checkbox"/> Habitation probable <input type="checkbox"/> Ensemble de trous de poteaux					

Architecture de la structure		Plan relevé ?	oui	Structure connue dans son ensemble ?	non
Surface totale (m ²)	?	Longueur développée (m)	7,00?	Nombre d'accès	1 à 2
Surface utilisable (m ²)	?	Type d'architecture		Nombre de salles distinctes	1
Seule une coupe permet d'évaluer la morphologie de cette structure : son contour apparu lors du décapage, en surface, est assez irrégulier et elle n'a pas été fouillée entièrement. La structure se compose d'une salle S1 de plan probablement rectangulaire. Au nord, un probable accès A1 est recoupé par un fossé postérieur ; il est donc impossible de préciser s'il était doté de marches. Au sud, une autre tranchée, située peu ou prou dans l'axe de la salle et de l'entrée, se développe sur 1 m de long, pour environ 0,80 m de large et 0,30 m de profondeur conservée. Il peut constituer un second accès, ou bien un conduit d'aération. Les dimensions renseignées ont été reportées dans le tableau ci-dessous.					

Complements, mobiliers et datations

Types de mobiliers et vestiges pouvant être attribués à l'âge du Fer, découverts dans la structure

- | | | | |
|---|--|---|--|
| <input type="checkbox"/> Aucun (non fouillé) | <input type="checkbox"/> Élément lié à la prod. de sel | <input type="checkbox"/> Meule complète ou fragmentée | <input type="checkbox"/> Outillage lithique (silex taillé, percuteur...) |
| <input type="checkbox"/> Aucun (vide) | <input type="checkbox"/> Fragment de bois | <input type="checkbox"/> Objet de parure métallique | <input type="checkbox"/> Peson |
| <input checked="" type="checkbox"/> Céramique | <input type="checkbox"/> Fgmt de TC avec empreinte de clayonnage | <input type="checkbox"/> Objet de parure non métallique | <input type="checkbox"/> Plaque foyère |
| <input checked="" type="checkbox"/> Charbon | <input type="checkbox"/> Fragment de terre cuite indéterminé | <input type="checkbox"/> Objet en fer | <input type="checkbox"/> Résidu d'activité métallurgique |
| <input type="checkbox"/> Chenet | <input type="checkbox"/> Fusaïole | <input checked="" type="checkbox"/> Ossement de faune | <input type="checkbox"/> Stèle |
| <input type="checkbox"/> Coquillage | <input type="checkbox"/> Hache à douille en alliage cuivreux | <input type="checkbox"/> Ossement humain | <input type="checkbox"/> Reste carpologique |
| <input type="checkbox"/> Creuset | <input type="checkbox"/> Hache lithique polie | <input type="checkbox"/> Ossement indéterminé | |

Complements et mobiliers liés à l'utilisation de la structure

Vestige daté par ¹⁴CDatation ¹⁴C

Datation des mobiliers liés à l'utilisation

Borne inférieure

Borne supérieure

Fiable ? oui

Complements et mobiliers liés à l'abandon de la structure

Des remblais de loess limoneux puis de limon brun mêlé de nombreux graviers et cailloux calcaires parfois chauffés ont été déversés dans la structure pour la combler. Quelques tessons de céramique non datés ainsi que deux fémurs de caprinés proviennent de la partie inférieure du remplissage.

Vestige daté par ¹⁴CDatation ¹⁴C

Datation des mobiliers liés à l'abandon

Borne inférieure

Borne supérieure

Fiable ? oui

Complements et mobiliers postérieurs à l'abandon de la structure

La partie supérieure du remplissage est chargée en charbons et nodules de terre cuite, et est associée à un four dont la fosse de travail a été installée dans ce comblement.

Complements et mobiliers non rattachés à une phase précise

Datation des mobiliers non rattachés à une phase précise

Borne inférieure

Borne supérieure

Fiable ? oui

Interprétation de la structure Cave boisée

Fiabilité A1

Remarques Cave boisée de l'âge du Fer, en contexte d'habitat fouillé. Rattachée à la phase 3 de l'habitat grâce à des indices fournis par la chronologie relative des structures.

Documents complémentaires

N°	1	2	3	4	L	l	H rel.	H res.	Aménagements	Surf.	Surf. utile
A1	2	0	0		2,20	0,80	0,65			?	
S1	2	1	3	0	3,90	2,00	?			?	?
St					7,00?					?	?

Décomposition de la structure en éléments constitutifs

Situation géographique et contexte géologique			
Département	Calvados (14)	Lieu-dit IGN	Parc d'Activités
Commune	Fleury-sur-Orne	Autre toponyme utilisé	ZL 13
Coordonnées Lambert II étendu		Position topographique	Replat
X = 402160	Y = 2463870	Nature du substrat	Calcaire et limons superficiels
Altitude NGF (m)	47	Compacité du substrat	Altéré en surface
Références cadastrales (2014)	Section AS	Parcelle	29

Découverte, interventions et enregistrement		N° EA Patriarche	14 271 0007
Intervention(s) sur la structure étudiée		N° de la structure	423
Année de découverte	2008	Opération(s) liée(s)	2729 / DEMAREST Mélanie / 1 / 2008
Type(s) d'intervention(s)	Fouille extensive		
Bibliographie			
<p>Demarest (dir.), 2011 - DEMAREST M., <i>Fleury-sur-Orne. "Parc d'activités, parcelle ZL 13". 2008</i>, rapport de fouille (Archéopole), Caen, documentation du SRA Basse-Normandie, 2011, vol. I, p. 128-132, vol. II, pl. 101-104.</p> <p>Besnard-Vauterin, Boulogne, à paraître - BESNARD-VAUTERIN C.-C., BOULOGNE N., "Les céramiques des III^e-I^{er} siècles avant notre ère en Basse-Normandie. Essai d'une typo-chronologie des formes et décors", à paraître.</p>			

Contexte archéologique		Contexte renseigné ?	oui	Habitat rattaché	H15b
<input checked="" type="checkbox"/> Habitat	<input type="checkbox"/> Voie protohistorique	<input type="checkbox"/> Enclos ou fossés non datés	<input type="checkbox"/> Meule		
<input checked="" type="checkbox"/> Espace funéraire	<input type="checkbox"/> Autre architecture souterraine	<input type="checkbox"/> Tessons de céramique	<input type="checkbox"/> Fragments d'argile cuite		
<input type="checkbox"/> Stèle	<input type="checkbox"/> Ensemble de structures mal défini	<input type="checkbox"/> Dépôt de haches à douille			
Habitat fouillé au cours d'opérations préventives.					
Structures en lien direct avec l'architecture souterraine <input type="checkbox"/> Fossé <input type="checkbox"/> Habitation probable <input type="checkbox"/> Ensemble de trous de poteaux					

Architecture de la structure		Plan relevé ?	oui	Structure connue dans son ensemble ?	oui
Surface totale (m ²)	11,95	Longueur développée (m)	11,00	Nombre d'accès	2 ?
Surface utilisable (m ²)	6,65	Type d'architecture	211	Nombre de salles distinctes	1
<p>Souterrain composé d'une salle de plan subrectangulaire S1, d'un escalier d'accès A1 et d'un conduit A2. Ce dernier possède des dimensions suffisantes pour constituer un accès ; toutefois, sa morphologie, en boyau oblique, amène à se poser la question de son utilisation en tant que tel. Il pourrait plus vraisemblablement s'agir d'un conduit destiné à l'aération, ou peut-être pour déverser des denrées dans le souterrain. L'escalier A1 n'a pas été fouillé intégralement, sa morphologie exacte est donc inconnue. Le sol de la pièce se situe à 2,35 m sous le niveau du décapage. La salle a été intégralement taillée dans le substrat calcaire, altéré en partie supérieure.</p>					

Comblements, mobiliers et datations			
Types de mobiliers et vestiges pouvant être attribués à l'âge du Fer, découverts dans la structure			
<input type="checkbox"/> Aucun (non fouillé)	<input type="checkbox"/> Élément lié à la prod. de sel	<input type="checkbox"/> Meule complète ou fragmentée	<input checked="" type="checkbox"/> Outillage lithique (silex taillé, perceur...)
<input type="checkbox"/> Aucun (vide)	<input type="checkbox"/> Fragment de bois	<input type="checkbox"/> Objet de parure métallique	<input type="checkbox"/> Peson
<input checked="" type="checkbox"/> Céramique	<input type="checkbox"/> Fgmt de TC avec empreinte de clayonnage	<input type="checkbox"/> Objet de parure non métallique	<input type="checkbox"/> Plaque foyère
<input checked="" type="checkbox"/> Charbon	<input checked="" type="checkbox"/> Fragment de terre cuite indéterminé	<input checked="" type="checkbox"/> Objet en fer	<input type="checkbox"/> Résidu d'activité métallurgique
<input type="checkbox"/> Chenet	<input type="checkbox"/> Fusaïole	<input checked="" type="checkbox"/> Ossement de faune	<input type="checkbox"/> Stèle
<input checked="" type="checkbox"/> Coquillage	<input type="checkbox"/> Hache à douille en alliage cuivreux	<input checked="" type="checkbox"/> Ossement humain	<input type="checkbox"/> Reste carpologique
<input type="checkbox"/> Creuset	<input type="checkbox"/> Hache lithique polie	<input type="checkbox"/> Ossement indéterminé	
Comblements et mobiliers liés à l'utilisation de la structure			
Vestige daté par ¹⁴ C		Datation ¹⁴ C	
Datation des mobiliers liés à l'utilisation	Borne inférieure	Borne supérieure	Fiable ? <input type="checkbox"/> oui
Comblements et mobiliers liés à l'abandon de la structure			
<p>Les accès A1 et A2 ont été comblés à l'aide de limon, déversé sur le sol de la salle S1 sur une vingtaine de centimètres. La partie supérieure du remplissage de l'accès A1 montre une stratigraphie composée de couches plus détritiques, mêlant des charbons, une moule, un escargot des haies, de la faune (caprinés, équidés, boeuf, porc), un reste humain, de la céramique, un objet en fer (pied d'objet ?), un bloc de grès interprété comme un possible polissoir, des pierres chauffées et quelques blocs de terre cuite (des fragments de paroi). Deux formes de céramique ont permis de rattacher l'abandon de cette structure à la phase 4 du site, datée du second quart du I^{er} s. avant n. è. (Besnard-Vauterin, Boulogne, à paraître).</p>			
Vestige daté par ¹⁴ C		Datation ¹⁴ C	
Datation des mobiliers liés à l'abandon	Borne inférieure 75	Borne supérieure 50	Fiable ? <input checked="" type="checkbox"/> oui
Comblements et mobiliers postérieurs à l'abandon de la structure			
<p>Quelques plaquettes calcaires tombées de la voûte reposent sur le comblement limoneux, dans la salle.</p>			
Comblements et mobiliers non rattachés à une phase précise			
Datation des mobiliers non rattachés à une phase précise		Borne inférieure	Borne supérieure
		Fiable ? <input type="checkbox"/> oui	
Interprétation de la structure		Souterrain	
Fiabilité		A1	
Remarques		Souterrain de l'âge du Fer, en contexte d'habitat fouillé.	

Documents complémentaires

N°	1	2	3	4	L	l	H rel.	H res.	Aménagements	Surf.	Surf. utile
A1	2	2	2		2,80	1,10	?		Marches	3,10	
A2	2	1	0		3,00	0,70	?			1,80	
S1	1	1	3	0	4,30	1,55	1,80			6,65	6,65
P1	1	3	2	0	0,55	0,70	1,25			0,40	
St					11,00					11,95	6,65

Décomposition de la structure en éléments constitutifs

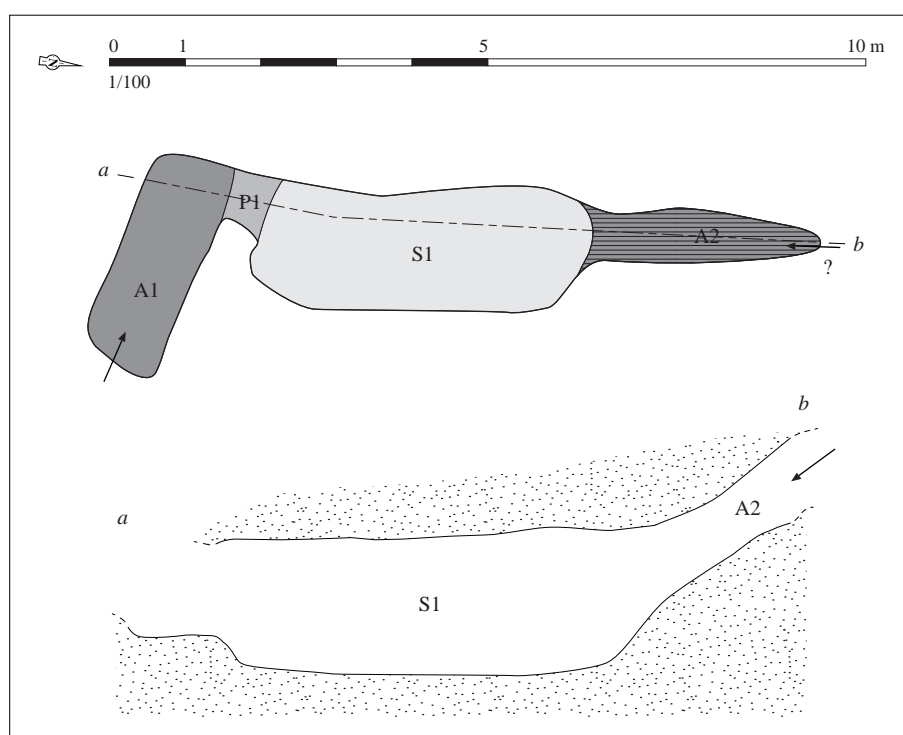

Relevé normalisé de la structure. DAO S. Bossard, d'après Demarest (dir.), 2011, pl. 101

423-01 / gr. 6D / 1-a cat. 1

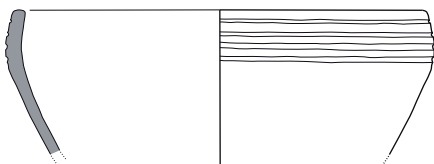

423-04 / gr. 13D / type 3-c cat. 1

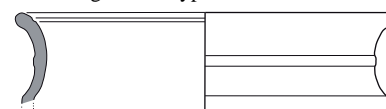

0 5 cm
1/4

Mobilier issu des comblements liés à l'abandon de la structure. D'après Demarest (dir.), 2011, p. 131, fig. 17

Situation géographique et contexte géologique			
Département	Calvados (14)	Lieu-dit IGN	ZAC Object'Ifs Sud
Commune	Ifs	Autre toponyme utilisé	AR 67
Coordonnées Lambert II étendu		Position topographique	Replat
X =	405680	Y =	2464020
Altitude NGF (m)		Nature du substrat	Calcaire et limons superficiels
36		Compacité du substrat	Indéterminé
Références cadastrales (2014)		Section	BK
		Parcelle	216

Découverte, interventions et enregistrement		N° EA Patriarche	14 341 0096
Intervention(s) sur la structure étudiée		N° de la structure	86 ; 87 ; 98
Année de découverte	2007	Opération(s) liée(s)	2327 / BESNARD-VAUTERIN Chris-Cécile / 1 / 2007
Type(s) d'intervention(s)	Fouille extensive		
Bibliographie			
<p>Besnard-Vauterin (dir.), 2009 - BESNARD-VAUTERIN C.-C. (dir.), <i>Ifs "ZAC Object'Ifs Sud - AR 67" (Calvados). Un habitat du second âge du Fer</i>, rapport de fouille (Inrap), Caen, documentation du SRA Basse-Normandie, 2009, p. 19-20 et fig. 11-12 et 29-30.</p> <p>Besnard-Vauterin, Boulogne, à paraître - BESNARD-VAUTERIN C.-C., BOULOGNE N., "Les céramiques des III^e-I^{er} siècles avant notre ère en Basse-Normandie. Essai d'une typo-chronologie des formes et décors", à paraître.</p>			

Contexte archéologique		Contexte renseigné ?	oui	Habitat rattaché	H16
<input checked="" type="checkbox"/> Habitat	<input type="checkbox"/> Voie protohistorique	<input type="checkbox"/> Enclos ou fossés non datés	<input type="checkbox"/> Meule		
<input type="checkbox"/> Espace funéraire	<input type="checkbox"/> Autre architecture souterraine	<input type="checkbox"/> Tesson de céramique	<input type="checkbox"/> Fragments d'argile cuite		
<input type="checkbox"/> Stèle	<input type="checkbox"/> Ensemble de structures mal défini	<input type="checkbox"/> Dépôt de haches à douille			
Habitat partiellement fouillé au cours d'une opération préventive.					
Structures en lien direct avec l'architecture souterraine <input type="checkbox"/> Fossé <input type="checkbox"/> Habitation probable <input checked="" type="checkbox"/> Ensemble de trous de poteaux					

Architecture de la structure		Plan relevé ?	oui	Structure connue dans son ensemble ?	oui
Surface totale (m ²)	10,00	Longueur développée (m)	10,00	Nombre d'accès	2
Surface utilisable (m ²)	5,20	Type d'architecture	212	Nombre de salles distinctes	1
<p>Structure composée d'une salle rectangulaire et creusée en fosse, S1, et de deux accès A1 et A2. L'accès A1 correspond à un escalier doté d'une volée de marches creusées dans le loess et le calcaire. Au niveau de sa jonction avec la salle S1, l'ouverture est encadrée par deux trous de poteaux, dont l'un est placé dans l'angle de la pièce ; ces logements recevaient probablement l'encadrement d'une porte, ce qui forme alors un passage P1. La salle est disposée perpendiculairement aux deux accès. Elle est pourvue de 9 ancrages de poteaux répartis régulièrement, aux angles et le long de la paroi, en partie médiane, ainsi qu'au débouché des accès. L'accès A2 se distingue du précédent par l'absence d'escalier - seule une marche basse a été aménagée à l'aplomb de la paroi méridionale. En outre, il possède quatre ancrages de poteaux installés aux angles ; ceux taillés au sud étaient probablement reliés à un système de fermeture, ou un dispositif destiné à faciliter la descente de denrées, localisé en surface. Les trous de poteaux observés au nord devaient quant à eux participer à l'installation d'une autre porte (P2). Il est intéressant de noter que le passage était de largeur beaucoup plus réduite que l'autre passage P1, soit environ 0,35 m ; la question de son utilisation réelle en tant que passage, et donc de la fonction de l'accès A2 se pose alors.</p>					

Complements, mobiliers et datations

Types de mobiliers et vestiges pouvant être attribués à l'âge du Fer, découverts dans la structure

- | | | | |
|--|--|---|--|
| <input type="checkbox"/> Aucun (non fouillé) | <input type="checkbox"/> Élément lié à la prod. de sel | <input type="checkbox"/> Meule complète ou fragmentée | <input type="checkbox"/> Outillage lithique (silex taillé, percuteur...) |
| <input type="checkbox"/> Aucun (vide) | <input type="checkbox"/> Fragment de bois | <input type="checkbox"/> Objet de parure métallique | <input type="checkbox"/> Peson |
| <input type="checkbox"/> Céramique | <input type="checkbox"/> Fgmt de TC avec empreinte de clayonnage | <input type="checkbox"/> Objet de parure non métallique | <input type="checkbox"/> Plaque foyère |
| <input type="checkbox"/> Charbon | <input type="checkbox"/> Fragment de terre cuite indéterminé | <input type="checkbox"/> Objet en fer | <input type="checkbox"/> Résidu d'activité métallurgique |
| <input type="checkbox"/> Chenet | <input type="checkbox"/> Fusaïole | <input type="checkbox"/> Ossement de faune | <input type="checkbox"/> Stèle |
| <input type="checkbox"/> Coquillage | <input type="checkbox"/> Hache à douille en alliage cuivreux | <input type="checkbox"/> Ossement humain | <input type="checkbox"/> Reste carpologique |
| <input type="checkbox"/> Creuset | <input type="checkbox"/> Hache lithique polie | <input type="checkbox"/> Ossement indéterminé | |

Complements et mobiliers liés à l'utilisation de la structure

Un foyer a été installé sur la surface plane de la première marche taillée dans la roche, au pied de la volée de marche en loess de l'accès A1. Les traces du foyer se présentent sous la forme d'une mince sole circulaire en terre cuite indurée, mesurant environ 0,70 m de diamètre. Les parois de l'accès, autour du foyer, sont rougies par le feu. Les déchets de combustion issus de ce foyer ont été jetés dans la salle S1, formant une couche de charbons de bois et de cendre épaisse de 0,02 à 0,03 m, qui tapisse le sol de la pièce. Ce foyer a certainement été allumé lors de l'utilisation de la cave, ou au moment de son abandon.

Vestige daté par ¹⁴CDatation ¹⁴C

Datation des mobiliers liés à l'utilisation	Borne inférieure	Borne supérieure	Fiable ? <input type="checkbox"/> oui
---	------------------	------------------	---------------------------------------

Complements et mobiliers liés à l'abandon de la structure

Un remblai de loess, épais de 0,20 à 0,30 m, scelle la couche cendreuse correspondant aux rejets du foyer, qui atteint jusqu'à 0,20 m d'épaisseur dans le couloir A1, et 0,03 m dans la salle S1. Vient ensuite, sur 0,80 m, un niveau de cailloutis et de plaquettes calcaires mêlés de limon, puis, en partie supérieure, un remplissage limoneux, le tout mêlé de cailloutis calcaires, de petits charbons de bois, de nodules de terre rubéfiée et de pierres brûlées. La base du comblement de l'accès A2 se distingue par une accumulation de strates fines, alternant loess, limons sombres et rejets de combustion ; les niveaux supérieurs correspondent, quant à eux, à ceux de la salle et de l'accès A1. Ces différents niveaux de remplissage ont livré des tessons, des restes de faune, un fragment de bracelet en lignite, une petite faucille en fer, des fragments de torchis présentant des traces de clayonnages, et des restes scoriacés, en petite quantité. Le mobilier céramique rattaché à la phase 2 de l'habitat, à laquelle est associée le comblement de la structure, a été attribué au dernier quart du II^e s. et à la première moitié du I^{er} s. avant n. è. (Besnard-Vauterin, Boulogne, à paraître).

Vestige daté par ¹⁴CDatation ¹⁴C

Datation des mobiliers liés à l'abandon	Borne inférieure	125	Borne supérieure	50	Fiable ? <input checked="" type="checkbox"/> oui
---	------------------	-----	------------------	----	--

Complements et mobiliers postérieurs à l'abandon de la structure

Deux fossés, rattachés à la phase 3 du site, viennent recouper les complements de la structure.

Complements et mobiliers non rattachés à une phase précise

Datation des mobiliers non rattachés à une phase précise	Borne inférieure	Borne supérieure	Fiable ? <input type="checkbox"/> oui
--	------------------	------------------	---------------------------------------

Interprétation de la structure	Cave boisée	Fiabilité	A1
--------------------------------	-------------	-----------	----

Remarques	Cave boisée de l'âge du Fer, en contexte d'habitat fouillé.
-----------	---

Documents complémentaires

N°	1	2	3	4	L	l	H rel.	H res.	Aménagements	Surf.	Surf. utile
A1	2	2	2		3,15	0,70	2,40		Marches ; foyer	2,15	
A2	1	2	1		2,00	0,90	2,40		2 trous de poteaux	1,95	
S1	2	1	3	2	3,35	1,60	2,40	?	7 trous de poteaux	5,20	5,20
P1	4	3	1	3	0,30	0,85	?	?	2 trous de poteaux	0,40	
P2	4	1	1	3	0,35	0,35	?	?	2 trous de poteaux	0,30	
St					10,00					10,00	5,20

Décomposition de la structure en éléments constitutifs

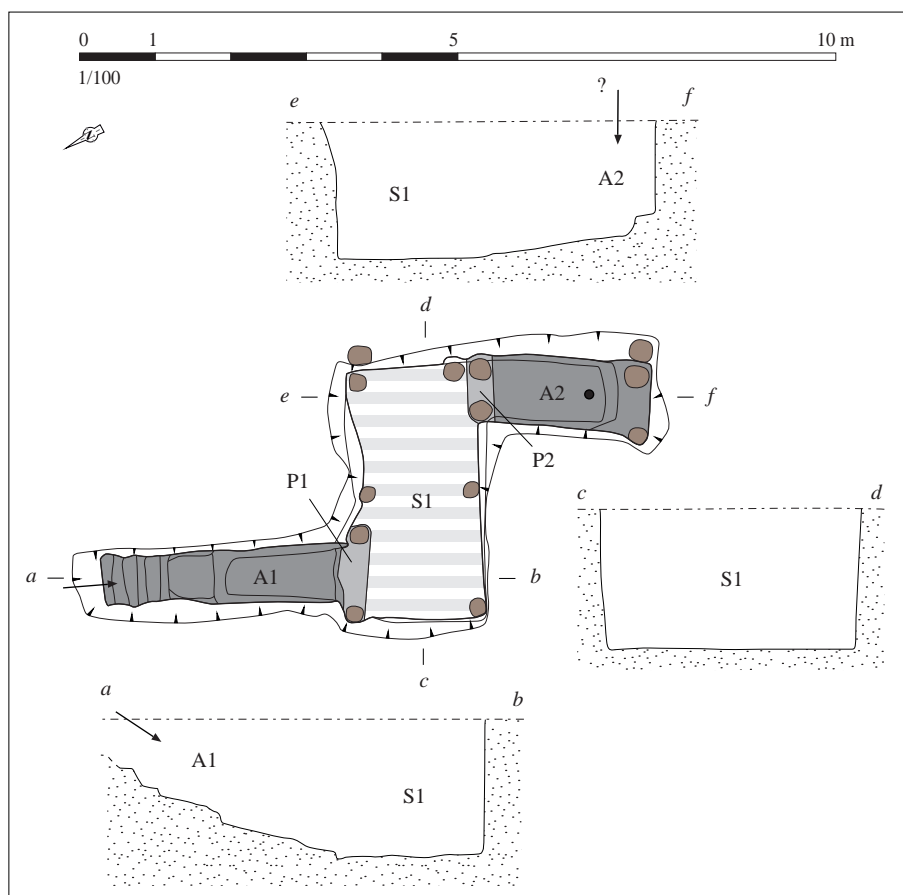

Relevé normalisé de la structure. DAO S. Bossard, d'après Besnard-Vauterin (dir.),
2009, fig. 11

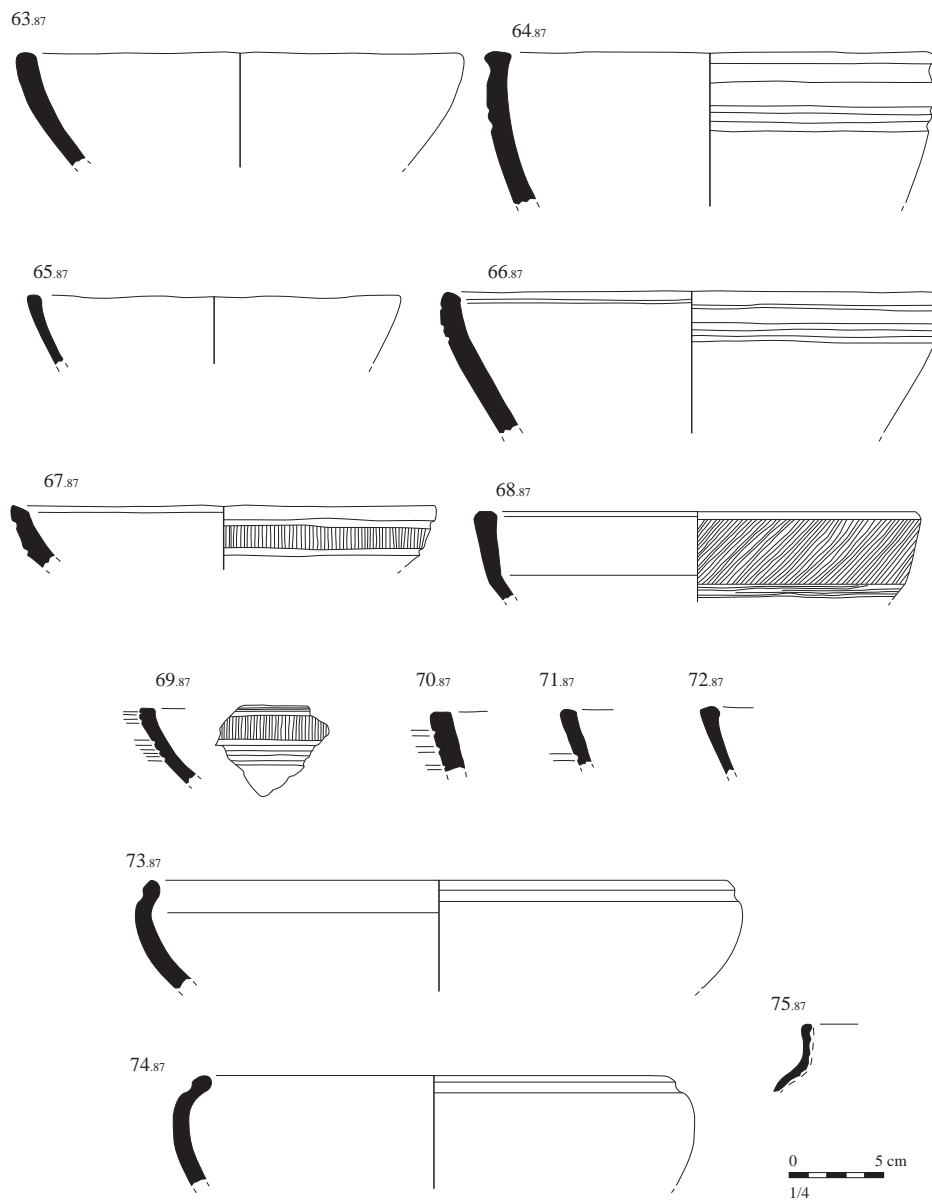

Mobilier issu des comblements liés à l'abandon de la structure. D'après Besnard-Vauterin (dir.), 2009, fig. 29 et 30

Situation géographique et contexte géologique			
Département	Calvados (14)	Lieu-dit IGN	ZAC Object'Ifs Sud
Commune	Ifs	Autre toponyme utilisé	Ensemble 5
Coordonnées Lambert II étendu		Position topographique	Replat
X =	405150	Y =	2463930
Altitude NGF (m)		Nature du substrat	Calcaire et limons superficiels
39		Compacité du substrat	Indéterminé
Références cadastrales (2014)		Section	BK
		Parcelle	?

Découverte, interventions et enregistrement		N° EA Patriarche	14 341 0072
Intervention(s) sur la structure étudiée		N° de la structure	2020
Année de découverte	2000	Opération(s) liée(s)	1908 / LE GOFF Elven / 1 / 2000
Type(s) d'intervention(s)	Fouille extensive		
Bibliographie			
<p>Le Goff (dir.), 2002 - LE GOFF E. (dir.), <i>Les occupations protohistoriques et antiques de la Z.A.C. "Object'Ifs Sud". Ifs (Calvados)</i>, 4 vol., rapport de fouille (Inrap), Caen, documentation du SRA Basse-Normandie, 2002, p. 264-266 et 357-358.</p>			

Contexte archéologique		Contexte renseigné ?	oui	Habitat rattaché	H17
<input checked="" type="checkbox"/> Habitat	<input checked="" type="checkbox"/> Voie protohistorique	<input type="checkbox"/> Enclos ou fossés non datés	<input type="checkbox"/> Meule		
<input checked="" type="checkbox"/> Espace funéraire	<input checked="" type="checkbox"/> Autre architecture souterraine	<input type="checkbox"/> Tessons de céramique	<input type="checkbox"/> Fragments d'argile cuite		
<input type="checkbox"/> Stèle	<input type="checkbox"/> Ensemble de structures mal défini	<input type="checkbox"/> Dépôt de haches à douille			
Habitat fouillé au cours d'une opération préventive.					
Structures en lien direct avec l'architecture souterraine					
<input type="checkbox"/> Fossé <input type="checkbox"/> Habitation probable <input type="checkbox"/> Ensemble de trous de poteaux					

Architecture de la structure		Plan relevé ?	oui	Structure connue dans son ensemble ?	non
Surface totale (m ²)	6,00 ?	Longueur développée (m)	7,00 ?	Nombre d'accès	1 ; 2 ?
Surface utilisable (m ²)	4,25 ?	Type d'architecture	212	Nombre de salles distinctes	1
<p>Structure composée d'une salle de plan rectangulaire S1, creusée en fosse, et d'au moins un accès A1. Une autre structure de stockage excavée a recoupé cette cave, dans sa partie sud-ouest ; il est probable qu'un autre accès, ou conduit d'aération, existait à cette extrémité. L'entrée A1 se présente sous la forme d'un couloir assez étroit et désaxé par rapport à la salle ; il est également envisageable de considérer cette tranchée, selon ses dimensions et sa direction - vers le fossé d'enclos -, comme un conduit destiné à l'aération ; l'accès principal serait alors localisé de l'autre côté, et aurait été détruit. La jonction entre la salle et le possible accès A1 est assurée par trois marches encadrées par deux poteaux, dont les logements entaillent le substrat. Il est alors possible de restituer une probable porte à ce niveau (P1). Les deux poteaux devaient également jouer un rôle dans le soutènement d'une couverture artificielle, et étaient probablement doublés de deux autres supports, installés symétriquement à l'extrémité opposée de la pièce, détruite par l'aménagement postérieur.</p>					

Complements, mobiliers et datations

Types de mobiliers et vestiges pouvant être attribués à l'âge du Fer, découverts dans la structure

- | | | | |
|---|--|---|--|
| <input type="checkbox"/> Aucun (non fouillé) | <input type="checkbox"/> Élément lié à la prod. de sel | <input type="checkbox"/> Meule complète ou fragmentée | <input type="checkbox"/> Outillage lithique (silex taillé, percuteur...) |
| <input type="checkbox"/> Aucun (vide) | <input type="checkbox"/> Fragment de bois | <input type="checkbox"/> Objet de parure métallique | <input type="checkbox"/> Peson |
| <input checked="" type="checkbox"/> Céramique | <input type="checkbox"/> Fgmt de TC avec empreinte de clayonnage | <input type="checkbox"/> Objet de parure non métallique | <input type="checkbox"/> Plaque foyère |
| <input type="checkbox"/> Charbon | <input type="checkbox"/> Fragment de terre cuite indéterminé | <input checked="" type="checkbox"/> Objet en fer | <input type="checkbox"/> Résidu d'activité métallurgique |
| <input type="checkbox"/> Chenet | <input type="checkbox"/> Fusaïole | <input type="checkbox"/> Ossement de faune | <input type="checkbox"/> Stèle |
| <input type="checkbox"/> Coquillage | <input type="checkbox"/> Hache à douille en alliage cuivreux | <input type="checkbox"/> Ossement humain | <input type="checkbox"/> Reste carpologique |
| <input type="checkbox"/> Creuset | <input type="checkbox"/> Hache lithique polie | <input type="checkbox"/> Ossement indéterminé | |

Complements et mobiliers liés à l'utilisation de la structure

Vestige daté par ¹⁴CDatation ¹⁴C

Datation des mobiliers liés à l'utilisation

Borne inférieure

Borne supérieure

Fiable ? oui

Complements et mobiliers liés à l'abandon de la structure

La structure a été comblée probablement volontairement, à l'aide de remblais limoneux mêlés de loess. Ces complements recelaient 88 tessons pour un NMI estimé à 9 vases dont la morphologie se réfère à des productions du III^e s. avant n. è. (A.-F. Cherel, in Le Goff (dir.), 2002, p. 357-358). Un couteau à soie et d'autres éléments indéterminés en fer proviennent également du remplissage de la structure.

Vestige daté par ¹⁴CDatation ¹⁴C

Datation des mobiliers liés à l'abandon

Borne inférieure 300

Borne supérieure 200

Fiable ? oui

Complements et mobiliers postérieurs à l'abandon de la structure

Une autre structure de stockage excavée est venue s'implanter perpendiculairement à cette cave, à son extrémité sud-ouest. Bien que la partie supérieure de ces structures montre un remplissage commun, une césure verticale est perceptible dans les complements inférieurs, à la jonction entre les deux structures, témoignant de l'antériorité de celle ici étudiée.

Complements et mobiliers non rattachés à une phase précise

Datation des mobiliers non rattachés à une phase précise

Borne inférieure

Borne supérieure

Fiable ? oui

Interprétation de la structure Cave boisée

Fiabilité A1

Remarques Cave boisée de l'âge du Fer, en contexte d'habitat fouillé.

Documents complémentaires

N°	1	2	3	4	L	l	H rel.	H res.	Aménagements	Surf.	Surf. utile
A1	2	2	1		2,15	0,55	0,80		1 marche	1,05	
S1	2	1	3	1	3,80?	1,15	1,40		2 trous de poteaux	4,25?	4,25?
P1	4	3	2	3	0,30	0,60	?	?	2 trous de poteaux ; 2 marches	0,30	
St					7,00?					6,00?	4,25?

Décomposition de la structure en éléments constitutifs

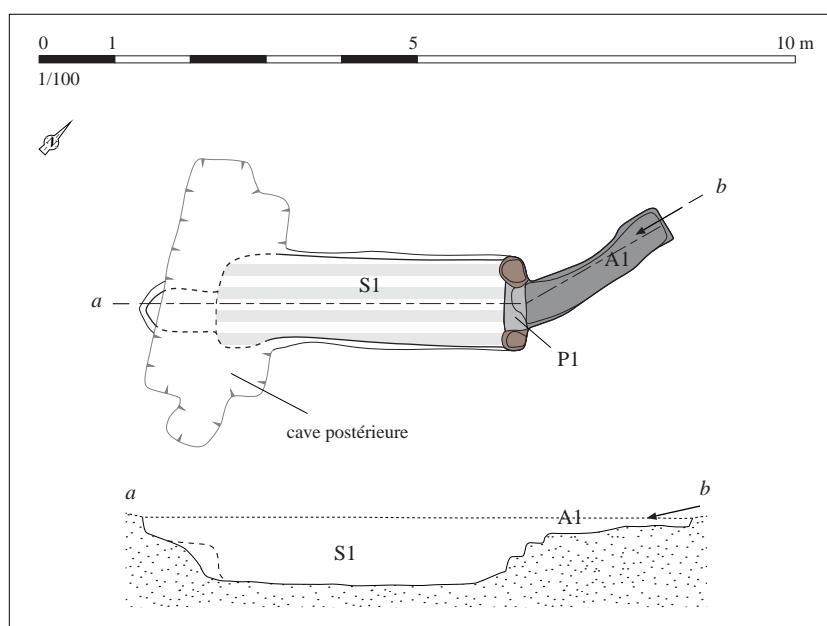

Relevé normalisé de la structure. DAO S. Bossard, d'après Le Goff (dir.), 2002, p. 265, fig. 182

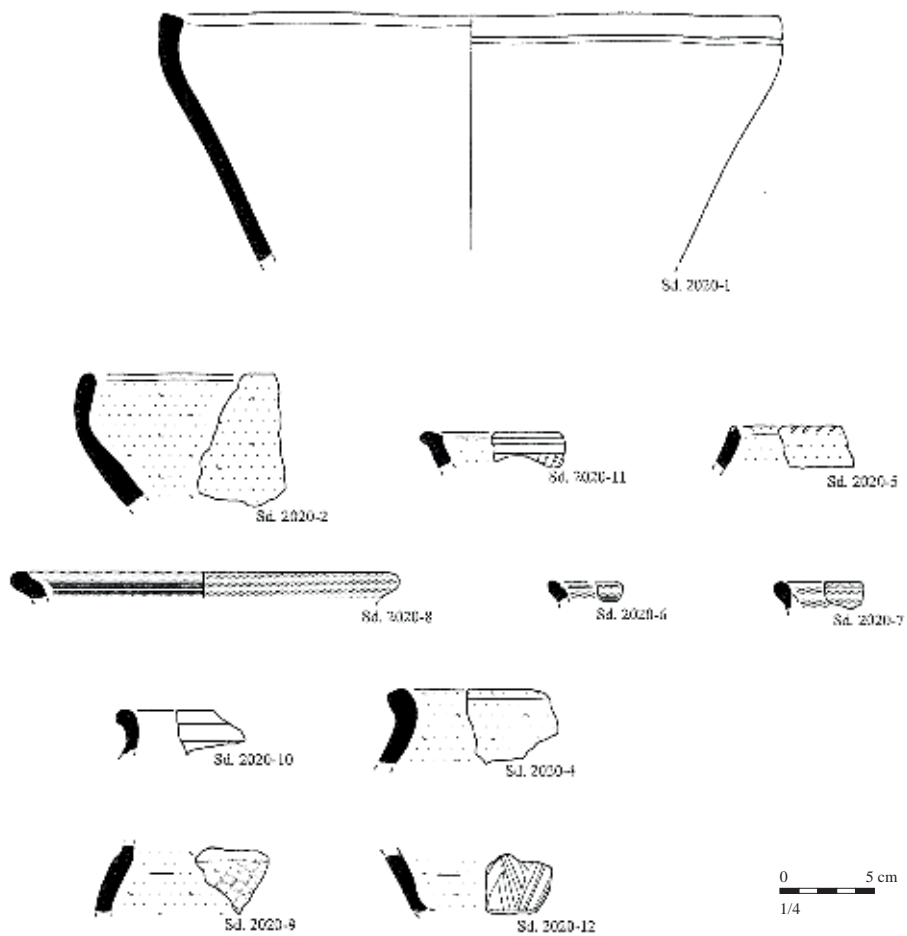

Mobilier issu des comblements liés à l'abandon de la structure. D'après Le Goff (dir.), 2002, p. 357, fig. 259

Situation géographique et contexte géologique

Département	Calvados (14)	Lieu-dit IGN	ZAC Object'Ifs Sud
Commune	Ifs	Autre toponyme utilisé	Ensemble 5

Coordonnées Lambert II étendu		Position topographique	Replat
X = 405150	Y = 2463930	Nature du substrat	Calcaire et limons superficiels
Altitude NGF (m)	39	Compacité du substrat	Indéterminé

Références cadastrales (2014)	Section	BK	Parcelle	?
-------------------------------	---------	----	----------	---

Découverte, interventions et enregistrement

N° EA Patriarche 14 341 0072

Intervention(s) sur la structure étudiée	N° de la structure	2412	
Année de découverte	2000	Opération(s) liée(s)	1908 / LE GOFF Elven / 1 / 2000
Type(s) d'intervention(s)	Fouille extensive		

Bibliographie

Le Goff (dir.), 2002 - LE GOFF E. (dir.), *Les occupations protohistoriques et antiques de la Z.A.C. "Object'Ifs Sud". Ifs (Calvados)*, 4 vol., rapport de fouille (Inrap), Caen, documentation du SRA Basse-Normandie, 2002, p. 264-266 et 357-358.

Contexte archéologique

Contexte renseigné ? oui

Habitat rattaché H17

<input checked="" type="checkbox"/> Habitat	<input checked="" type="checkbox"/> Voie protohistorique	<input type="checkbox"/> Enclos ou fossés non datés	<input type="checkbox"/> Meule
<input checked="" type="checkbox"/> Espace funéraire	<input checked="" type="checkbox"/> Autre architecture souterraine	<input type="checkbox"/> Tessons de céramique	<input type="checkbox"/> Fragments d'argile cuite
<input type="checkbox"/> Stèle	<input type="checkbox"/> Ensemble de structures mal défini	<input type="checkbox"/> Dépôt de haches à douille	

Habitat fouillé au cours d'une opération préventive.

Structures en lien direct avec l'architecture souterraine Fossé Habitation probable Ensemble de trous de poteaux**Architecture de la structure**

Plan relevé ? oui

Structure connue dans son ensemble ? oui

Surface totale (m ²)	4,05	Longueur développée (m)	3,80	Nombre d'accès	2 ?
Surface utilisable (m ²)	2,75	Type d'architecture	212	Nombre de salles distinctes	1

Structure composée d'une salle de plan rectangulaire S1, creusée en fosse, et de deux probables accès A1 et A2, disposés de part et d'autre de la salle, sur les petits côtés. Les entrées sont dotées de deux marches conservées, et l'accès A1 est légèrement plus long que son pendant ; tous deux sont désaxés par rapport à la salle. Cette dernière est pourvue de quatre logements de poteaux installés dans les angles. Outre une fonction de soutènement de la couverture, les supports en bois, étant donné leur position, ont pu également servir de chambranle à deux portes fermant la salle (P1 et P2). La structure recoupe les complements inférieurs de la cave 2020.

Complements, mobiliers et datations

Types de mobiliers et vestiges pouvant être attribués à l'âge du Fer, découverts dans la structure

- | | | | |
|--|--|---|--|
| <input type="checkbox"/> Aucun (non fouillé) | <input type="checkbox"/> Élément lié à la prod. de sel | <input type="checkbox"/> Meule complète ou fragmentée | <input type="checkbox"/> Outillage lithique (silex taillé, percuteur...) |
| <input checked="" type="checkbox"/> Aucun (vide) | <input type="checkbox"/> Fragment de bois | <input type="checkbox"/> Objet de parure métallique | <input type="checkbox"/> Peson |
| <input type="checkbox"/> Céramique | <input type="checkbox"/> Fgmt de TC avec empreinte de clayonnage | <input type="checkbox"/> Objet de parure non métallique | <input type="checkbox"/> Plaque foyère |
| <input type="checkbox"/> Charbon | <input type="checkbox"/> Fragment de terre cuite indéterminé | <input type="checkbox"/> Objet en fer | <input type="checkbox"/> Résidu d'activité métallurgique |
| <input type="checkbox"/> Chenet | <input type="checkbox"/> Fusaïole | <input type="checkbox"/> Ossement de faune | <input type="checkbox"/> Stèle |
| <input type="checkbox"/> Coquillage | <input type="checkbox"/> Hache à douille en alliage cuivreux | <input type="checkbox"/> Ossement humain | <input type="checkbox"/> Reste carpologique |
| <input type="checkbox"/> Creuset | <input type="checkbox"/> Hache lithique polie | <input type="checkbox"/> Ossement indéterminé | |

Complements et mobiliers liés à l'utilisation de la structure

Vestige daté par ¹⁴CDatation ¹⁴C

Datation des mobiliers liés à l'utilisation

Borne inférieure

Borne supérieure

Fiable ? oui

Complements et mobiliers liés à l'abandon de la structure

La structure a été comblée probablement volontairement, à l'aide de remblais limoneux mêlés de loess. Aucun mobilier n'est mentionné pour cette structure - à moins qu'une partie des artefacts décrits pour la structure recoupée, la cave 2020, ne provienne du remplissage de la cave 2412 ?

Vestige daté par ¹⁴CDatation ¹⁴C

Datation des mobiliers liés à l'abandon

Borne inférieure

Borne supérieure

Fiable ? oui

Complements et mobiliers postérieurs à l'abandon de la structure

Complements et mobiliers non rattachés à une phase précise

Datation des mobiliers non rattachés à une phase précise

Borne inférieure

Borne supérieure

Fiable ? oui

Interprétation de la structure Cave boisée

Fiabilité A1

Remarques Cave boisée de l'âge du Fer, en contexte d'habitat fouillé.

Documents complémentaires

N°	1	2	3	4	L	l	H rel.	H res.	Aménagements	Surf.	Surf. utile
A1	2	2	2		0,65	0,50	1,00		2 marches	0,30	
A2	2	2	1		0,40	0,74	?	?	2 marches	0,30	
S1	2	1	3	2	2,00	1,35	1,40		4 trous de poteaux	2,75	2,75
P1	4	3	2	3	0,45	0,70	?	?	2 trous de poteaux	0,35	
P2	4	3	2	3	0,35	0,65	?	?	2 trous de poteaux	0,35	
St					3,80					4,05	2,75

Décomposition de la structure en éléments constitutifs

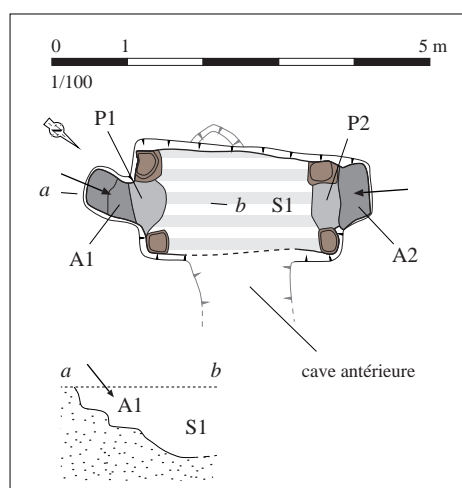

*Relevé normalisé de la structure. DAO S. Bossard,
d'après Le Goff (dir.), 2002, p. 265, fig. 182*

Situation géographique et contexte géologique			
Département	Calvados (14)	Lieu-dit IGN	ZAC Object'Ifs Sud
Commune	Ifs	Autre toponyme utilisé	Ensemble 5
Coordonnées Lambert II étendu		Position topographique	Replat
X = 405150	Y = 2463930	Nature du substrat	Calcaire et limons superficiels
Altitude NGF (m)	39	Compacité du substrat	Indéterminé
Références cadastrales (2014)	Section BK	Parcelle	?

Découverte, interventions et enregistrement		N° EA Patriarche	14 341 0072
Intervention(s) sur la structure étudiée		N° de la structure	3031
Année de découverte	2000	Opération(s) liée(s)	1908 / LE GOFF Elven / 1 / 2000
Type(s) d'intervention(s)	Fouille extensive		
Bibliographie			
<p>Le Goff (dir.), 2002 - LE GOFF E. (dir.), <i>Les occupations protohistoriques et antiques de la Z.A.C. "Object'Ifs Sud". Ifs (Calvados)</i>, 4 vol., rapport de fouille (Inrap), Caen, documentation du SRA Basse-Normandie, 2002, p. 267-271 et 362-363.</p>			

Contexte archéologique		Contexte renseigné ?	oui	Habitat rattaché	H17
<input checked="" type="checkbox"/> Habitat	<input checked="" type="checkbox"/> Voie protohistorique	<input type="checkbox"/> Enclos ou fossés non datés	<input type="checkbox"/> Meule		
<input checked="" type="checkbox"/> Espace funéraire	<input checked="" type="checkbox"/> Autre architecture souterraine	<input type="checkbox"/> Tessons de céramique	<input type="checkbox"/> Fragments d'argile cuite		
<input type="checkbox"/> Stèle	<input type="checkbox"/> Ensemble de structures mal défini	<input type="checkbox"/> Dépôt de haches à douille			
<p>Habitat fouillé au cours d'une opération préventive. La salle S3, creusée en sape, débouche sur un fossé d'enclos ; leur contemporanéité n'est pas avérée, mais il est possible que cette salle ait volontairement été greffée sur le fossé dans le but de ventiler la structure, qui ne possède par ailleurs qu'un accès.</p>					
<p>Structures en lien direct avec l'architecture souterraine <input checked="" type="checkbox"/> Fossé <input type="checkbox"/> Habitation probable <input type="checkbox"/> Ensemble de trous de poteaux</p>					

Architecture de la structure		Plan relevé ?	oui	Structure connue dans son ensemble ?	oui
Surface totale (m ²)	21,70	Longueur développée (m)	17,00	Nombre d'accès	1
Surface utilisable (m ²)	19,20	Type d'architecture	212	Nombre de salles distinctes	3
<p>Structure composée pour partie de salles de plan rectangulaire creusées en fosse (S1 et S2), et pour partie d'une salle creusée en sape (S3). L'accès à la structure, A1, prend la forme d'une rampe reliée à l'extrémité méridionale de la salle S1. Au niveau de la jonction entre A1 et S1, un ensemble de trous de poteaux et de fosses peut avoir participé à un système de porte ou de sas en bois (passage P1). Le long des parois des salles S1 et S2, des logements de poteaux entaillent régulièrement le sol des pièces, et supportaient une couverture artificielle. Deux ancrages de poteaux, encadrant l'ouverture de la salle S3, dans le flanc est de la salle S1, recevaient probablement le chambranle d'une porte P2. La salle souterraine, S3, étonne par son étroitesse. En outre, son extrémité orientale rencontre un fossé de l'enclos d'habitat ; d'après le fouilleur, le colmatage du fossé serait de peu antérieur au creusement de la salle, ce qui expliquerait la présence des deux étais installés au fond de la salle, au débouché vers le fossé, destinés à contenir les remblais du fossé comblé. La présence de cette salle souterraine semble néanmoins réfléchie de manière à venir au contact du fossé. Alors qu'un accès depuis le fossé n'est guère probable, à cause de la différence de hauteur entre le sol de la salle et l'ouverture dans le flanc de la tranchée, la possibilité d'un orifice destiné à l'aération reste envisageable ; les deux poteaux auraient alors permis de consolider les parois et la plafond de l'extrémité de la cellule souterraine, afin d'éviter que l'orifice ne s'agrandisse. Le plafond de la salle souterraine est constitué de loess en place.</p>					

Comblements, mobiliers et datations			
Types de mobiliers et vestiges pouvant être attribués à l'âge du Fer, découverts dans la structure			
<input type="checkbox"/> Aucun (non fouillé)	<input type="checkbox"/> Élément lié à la prod. de sel	<input type="checkbox"/> Meule complète ou fragmentée	<input type="checkbox"/> Outillage lithique (silex taillé, perceur...)
<input type="checkbox"/> Aucun (vide)	<input type="checkbox"/> Fragment de bois	<input type="checkbox"/> Objet de parure métallique	<input type="checkbox"/> Peson
<input checked="" type="checkbox"/> Céramique	<input checked="" type="checkbox"/> Fgmt de TC avec empreinte de clayonnage	<input type="checkbox"/> Objet de parure non métallique	<input type="checkbox"/> Plaque foyère
<input type="checkbox"/> Charbon	<input type="checkbox"/> Fragment de terre cuite indéterminé	<input type="checkbox"/> Objet en fer	<input type="checkbox"/> Résidu d'activité métallurgique
<input type="checkbox"/> Chenet	<input type="checkbox"/> Fusaïole	<input type="checkbox"/> Ossement de faune	<input type="checkbox"/> Stèle
<input type="checkbox"/> Coquillage	<input type="checkbox"/> Hache à douille en alliage cuivreux	<input type="checkbox"/> Ossement humain	<input type="checkbox"/> Reste carpologique
<input type="checkbox"/> Creuset	<input type="checkbox"/> Hache lithique polie	<input type="checkbox"/> Ossement indéterminé	
Comblements et mobiliers liés à l'utilisation de la structure			
Vestige daté par ¹⁴ C		Datation ¹⁴ C	
Datation des mobiliers liés à l'utilisation	Borne inférieure	Borne supérieure	Fiable ? <input type="checkbox"/> oui
Comblements et mobiliers liés à l'abandon de la structure			
<p>Les salles S1 et S2 ont été remblayées à l'aide d'apports de limons et de loess. La stratigraphie relevée au niveau de la salle S3 montre un pendage témoignant du déversement de ces remblais depuis la salle S1. Au niveau de l'extrémité orientale de la salle souterraine, un litage de couches horizontales s'intercale avec les déblais rejetés depuis la salle voisine ; la partie supérieure du remplissage, dans cette partie de la salle, est constituée de couches venant buter contre celles déversées depuis la salle S1. Ces niveaux présentent par ailleurs un pendage qui indique que les remblais ont été versés depuis le fossé d'enclos en contact de la salle, soit par un glissement des couches, soit volontairement. Ces différents niveaux ont livré quelques fragments d'argile cuite, dont certains montrent l'empreinte de clayonnage, et 98 tessons, parmi lesquels n'ont pu être isolés que 2 vases. Un pot au profil en esse, décoré de plusieurs cannelures, est attribué au II^e s. avant n. è. (A.-F. Chérel, in Le Goff (dir.), 2002, p. 363). Les données issues de la chronologie relative - fossé recoupant les comblements de la structure - permettent de restreindre la datation proposée à la première moitié du II^e s.</p>			
Vestige daté par ¹⁴ C		Datation ¹⁴ C	
Datation des mobiliers liés à l'abandon	Borne inférieure 200	Borne supérieure 150	Fiable ? <input type="checkbox"/> oui
Comblements et mobiliers postérieurs à l'abandon de la structure			
Le comblement des salles S1 et S3 est recoupé par un fossé peu profond, rattaché à une phase postérieure de l'habitat, datée de la fin du II ^e s. avant n. è.			
Comblements et mobiliers non rattachés à une phase précise			
Datation des mobiliers non rattachés à une phase précise		Borne inférieure	Borne supérieure
			Fiable ? <input type="checkbox"/> oui
Interprétation de la structure		Souterrain mixte	Fiabilité A1
Remarques		Souterrain mixte de l'âge du Fer, en contexte d'habitat fouillé.	

Documents complémentaires

N°	1	2	3	4	L	l	H rel.	H res.	Aménagements	Surf.	Surf. utile
A1	2	3	1		2,30	0,80	?	?	1 trou de poteau	1,55	
S1	2	1	3	2	4,35	1,85	2,30		Trous de poteaux	8,65	8,65
S2	2	1	3	2	4,00	1,60	?	?	Trous de poteaux	7,00	7,00
S3	1	2	3	1	3,70	1,00	1,55		2 trous de poteaux	3,55	3,55
P1	4	3	0	3	0,80	0,85	?	?	4 trous de poteaux	0,70	
P2	4	3	2	3	0,25	0,55	?	?	2 trous de poteaux	0,25	
St					17,00					21,70	19,20

Décomposition de la structure en éléments constitutifs

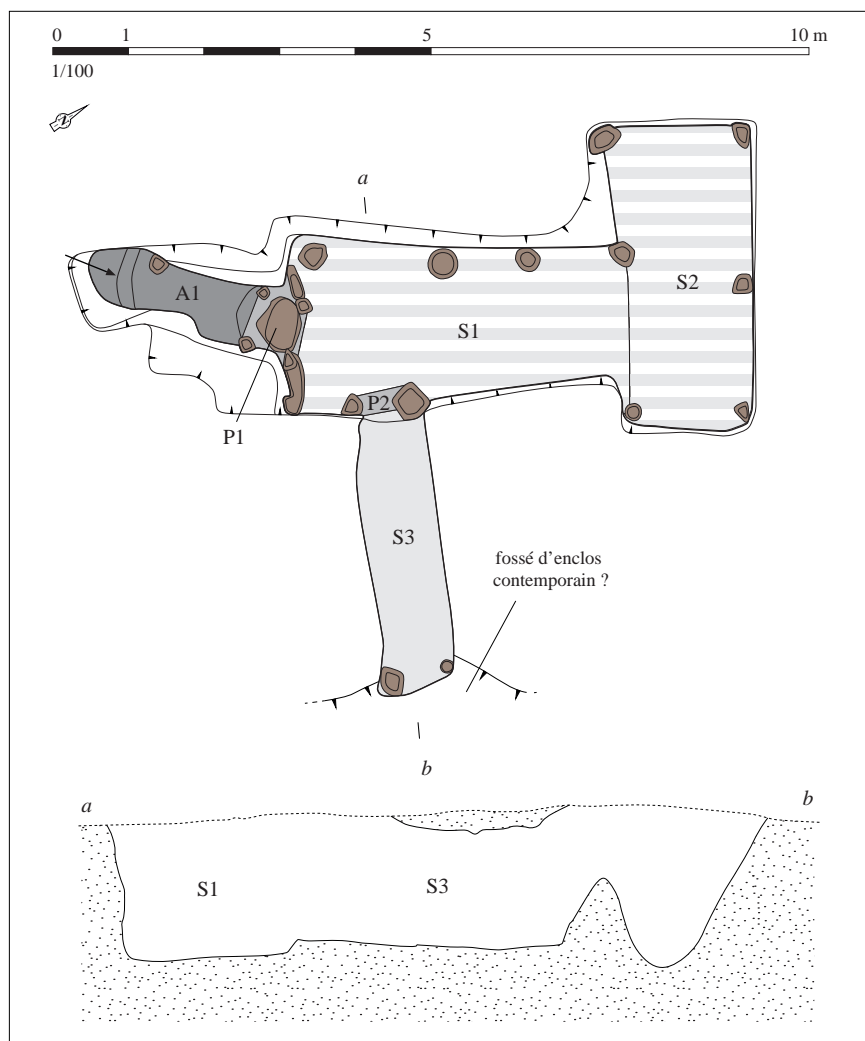

Relevé normalisé de la structure. DAO S. Bossard, d'après Le Goff (dir.), 2002, p. 268-269, fig. 183 et 184

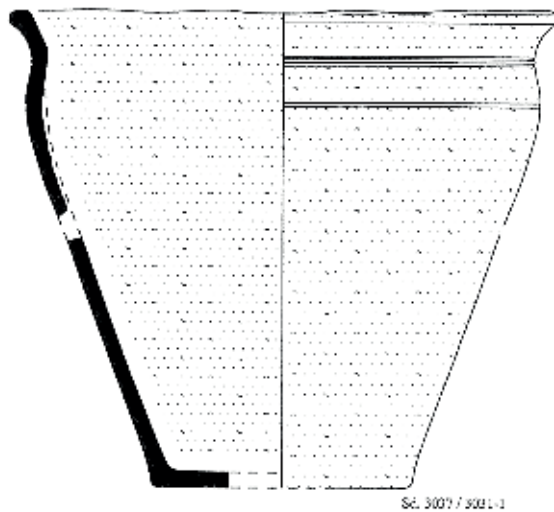

0 5 cm
1/4

*Mobilier issu des comblements liés à l'abandon de la structure.
D'après Le Goff (dir.), 2002, p. 362, fig. 266*

Situation géographique et contexte géologique			
Département	Calvados (14)	Lieu-dit IGN	ZAC Object'Ifs Sud
Commune	Ifs	Autre toponyme utilisé	Ensemble 6
Coordonnées Lambert II étendu		Position topographique	Replat
X = 405280	Y = 2463640	Nature du substrat	Calcaire et limons superficiels
Altitude NGF (m)	44	Compacité du substrat	Indéterminé
Références cadastrales (2014)	Section BK	Parcelle	?

Découverte, interventions et enregistrement		N° EA Patriarche	14 341 0021
Intervention(s) sur la structure étudiée		N° de la structure	1906
Année de découverte	2000	Opération(s) liée(s)	1908 / LE GOFF Elven / 1 / 2000
Type(s) d'intervention(s)	Fouille extensive		
Bibliographie			
<p>Le Goff (dir.), 2002 - LE GOFF E. (dir.), <i>Les occupations protohistoriques et antiques de la Z.A.C. "Object'Ifs Sud". Ifs (Calvados)</i>, 4 vol., rapport de fouille (Inrap), Caen, documentation du SRA Basse-Normandie, 2002, p. 519-521.</p>			

Contexte archéologique		Contexte renseigné ?	oui	Habitat rattaché	H18a ?
<input checked="" type="checkbox"/> Habitat	<input checked="" type="checkbox"/> Voie protohistorique	<input type="checkbox"/> Enclos ou fossés non datés	<input type="checkbox"/> Meule		
<input type="checkbox"/> Espace funéraire	<input checked="" type="checkbox"/> Autre architecture souterraine	<input type="checkbox"/> Tessons de céramique	<input type="checkbox"/> Fragments d'argile cuite		
<input type="checkbox"/> Stèle	<input type="checkbox"/> Ensemble de structures mal défini	<input type="checkbox"/> Dépôt de haches à douille			
Habitat fouillé au cours d'une opération préventive.					
Structures en lien direct avec l'architecture souterraine <input type="checkbox"/> Fossé <input type="checkbox"/> Habitation probable <input type="checkbox"/> Ensemble de trous de poteaux					

Architecture de la structure		Plan relevé ?	oui	Structure connue dans son ensemble ?	oui
Surface totale (m ²)	5,40	Longueur développée (m)	3,00	Nombre d'accès	1
Surface utilisable (m ²)	4,55	Type d'architecture	23	Nombre de salles distinctes	1
Structure composée d'une fosse de plan carré S1, et d'un petit escalier d'accès A1, formé de deux marches et encadré, au niveau de l'entrée depuis la surface, de deux ancrages de poteaux.					

Complements, mobiliers et datations			
Types de mobiliers et vestiges pouvant être attribués à l'âge du Fer, découverts dans la structure			
<input type="checkbox"/> Aucun (non fouillé)	<input type="checkbox"/> Élément lié à la prod. de sel	<input type="checkbox"/> Meule complète ou fragmentée	<input type="checkbox"/> Outillage lithique (silex taillé, perceur...)
<input checked="" type="checkbox"/> Aucun (vide)	<input type="checkbox"/> Fragment de bois	<input type="checkbox"/> Objet de parure métallique	<input type="checkbox"/> Peson
<input type="checkbox"/> Céramique	<input type="checkbox"/> Fgmt de TC avec empreinte de clayonnage	<input type="checkbox"/> Objet de parure non métallique	<input type="checkbox"/> Plaque foyère
<input type="checkbox"/> Charbon	<input type="checkbox"/> Fragment de terre cuite indéterminé	<input type="checkbox"/> Objet en fer	<input type="checkbox"/> Résidu d'activité métallurgique
<input type="checkbox"/> Chenet	<input type="checkbox"/> Fusaïole	<input type="checkbox"/> Ossement de faune	<input type="checkbox"/> Stèle
<input type="checkbox"/> Coquillage	<input type="checkbox"/> Hache à douille en alliage cuivreux	<input type="checkbox"/> Ossement humain	<input type="checkbox"/> Reste carpologique
<input type="checkbox"/> Creuset	<input type="checkbox"/> Hache lithique polie	<input type="checkbox"/> Ossement indéterminé	
Complements et mobiliers liés à l'utilisation de la structure			
Vestige daté par ¹⁴ C		Datation ¹⁴ C	
Datation des mobiliers liés à l'utilisation	Borne inférieure	Borne supérieure	Fiable ? <input type="checkbox"/> oui
Complements et mobiliers liés à l'abandon de la structure			
Une superposition d'horizons limoneux, plus ou moins chargés de loess lessivés, constitue le remplissage de la structure ; aucun mobilier n'a été recueilli.			
Vestige daté par ¹⁴ C		Datation ¹⁴ C	
Datation des mobiliers liés à l'abandon	Borne inférieure	Borne supérieure	Fiable ? <input type="checkbox"/> oui
Complements et mobiliers postérieurs à l'abandon de la structure			
Complements et mobiliers non rattachés à une phase précise			
Datation des mobiliers non rattachés à une phase précise		Borne inférieure	Borne supérieure
		Fiable ? <input type="checkbox"/> oui	
Interprétation de la structure		Cave boisée	Fiabilité A1
Remarques Cave boisée de l'âge du Fer, en contexte d'habitat fouillé. Le contexte général invite à l'associer à la phase 1a de l'habitat.			

Documents complémentaires

N°	1	2	3	4	L	l	H rel.	H res.	Aménagements	Surf.	Surf. utile
A1	2	2	2		1,05	0,90	1,30		2 trous de poteaux ; marches	0,85	
S1	2	1	3	0	2,20	2,10	1,30			4,55	4,55
St					3,00					5,40	4,55

Décomposition de la structure en éléments constitutifs

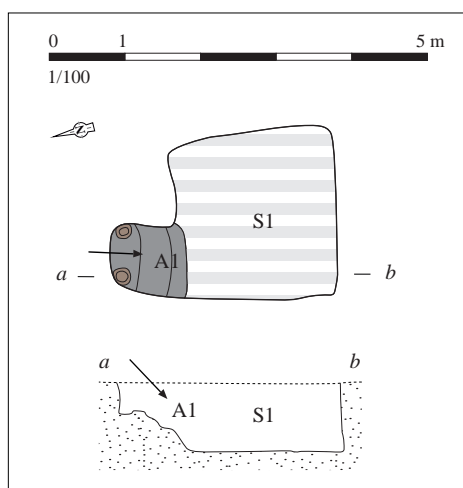

Relevé normalisé de la structure. DAO S. Bossard, d'après Le Goff (dir.), 2002, p. 521, fig. 373

Situation géographique et contexte géologique			
Département	Calvados (14)	Lieu-dit IGN	ZAC Object'Ifs Sud
Commune	Ifs	Autre toponyme utilisé	Ensemble 6
Coordonnées Lambert II étendu		Position topographique	Replat
X =	405280	Y =	2463640
Altitude NGF (m)		Nature du substrat	Calcaire et limons superficiels
44		Compacité du substrat	Indéterminé
Références cadastrales (2014)		Section	BK
		Parcelle	?

Découverte, interventions et enregistrement		N° EA Patriarche	14 341 0021
Intervention(s) sur la structure étudiée		N° de la structure	2426
Année de découverte	2000	Opération(s) liée(s)	1908 / LE GOFF Elven / 1 / 2000
Type(s) d'intervention(s)	Fouille extensive		
Bibliographie			
<p>Le Goff (dir.), 2002 - LE GOFF E. (dir.), <i>Les occupations protohistoriques et antiques de la Z.A.C. "Object'Ifs Sud". Ifs (Calvados)</i>, 4 vol., rapport de fouille (Inrap), Caen, documentation du SRA Basse-Normandie, 2002, p. 515-520.</p>			

Contexte archéologique		Contexte renseigné ?	oui	Habitat rattaché	H18a ?
<input checked="" type="checkbox"/> Habitat	<input checked="" type="checkbox"/> Voie protohistorique	<input type="checkbox"/> Enclos ou fossés non datés	<input type="checkbox"/> Meule		
<input type="checkbox"/> Espace funéraire	<input checked="" type="checkbox"/> Autre architecture souterraine	<input type="checkbox"/> Tessons de céramique	<input type="checkbox"/> Fragments d'argile cuite		
<input type="checkbox"/> Stèle	<input type="checkbox"/> Ensemble de structures mal défini	<input type="checkbox"/> Dépôt de haches à douille			
Habitat fouillé au cours d'une opération préventive.					
Structures en lien direct avec l'architecture souterraine <input type="checkbox"/> Fossé <input type="checkbox"/> Habitation probable <input type="checkbox"/> Ensemble de trous de poteaux					

Architecture de la structure		Plan relevé ?	oui	Structure connue dans son ensemble ?	oui
Surface totale (m ²)	10,60 ?	Longueur développée (m)	8,00	Nombre d'accès	1
Surface utilisable (m ²)	6,55 ?	Type d'architecture	212	Nombre de salles distinctes	1
<p>Cette cave constitue vraisemblablement un premier état modifié par la suite, aboutissant (structure N20). Si son accès et un conduit d'aération probable ont pu être identifiés, la morphologie exacte de la salle demeure hypothétique, mais il semble raisonnable de considérer que la chambre avait peu ou prou le même aspect avant la transformation de la cave, et que seuls l'accès et le goulet de ventilation ont subi des modifications. La rampe d'accès A1, coudée, montre deux marches à son entrée ; elle bifurque vers le nord-ouest, en direction de la salle, à peu de distance avant qu'elle ne la rejoigne. Deux ancrages de poteaux assez larges encadrent le débouché de ce couloir dans la chambre, ils recevaient probablement le chambranle d'une porte P1. Quatre autres logements de poteaux de faible diamètre s'alignent avec les deux premiers, deux par deux, sur environ 1 m de long, dans la salle ; ils matérialisaient un aménagement dont la fonction reste inconnue. D'autres ancrages de poteaux, taillés dans le sol de la pièce, peuvent se rapporter au premier état de la cave, et assuraient le maintien d'une couverture artificielle. Un goulet étroit, percé dans la paroi nord-est de la pièce, devait permettre d'aérer la salle excavée.</p>					

Complements, mobiliers et datations

Types de mobiliers et vestiges pouvant être attribués à l'âge du Fer, découverts dans la structure

- | | | | |
|--|--|---|--|
| <input type="checkbox"/> Aucun (non fouillé) | <input type="checkbox"/> Élément lié à la prod. de sel | <input type="checkbox"/> Meule complète ou fragmentée | <input type="checkbox"/> Outillage lithique (silex taillé, percuteur...) |
| <input checked="" type="checkbox"/> Aucun (vide) | <input type="checkbox"/> Fragment de bois | <input type="checkbox"/> Objet de parure métallique | <input type="checkbox"/> Peson |
| <input type="checkbox"/> Céramique | <input type="checkbox"/> Fgmt de TC avec empreinte de clayonnage | <input type="checkbox"/> Objet de parure non métallique | <input type="checkbox"/> Plaque foyère |
| <input type="checkbox"/> Charbon | <input type="checkbox"/> Fragment de terre cuite indéterminé | <input type="checkbox"/> Objet en fer | <input type="checkbox"/> Résidu d'activité métallurgique |
| <input type="checkbox"/> Chenet | <input type="checkbox"/> Fusaïole | <input type="checkbox"/> Ossement de faune | <input type="checkbox"/> Stèle |
| <input type="checkbox"/> Coquillage | <input type="checkbox"/> Hache à douille en alliage cuivreux | <input type="checkbox"/> Ossement humain | <input type="checkbox"/> Reste carpologique |
| <input type="checkbox"/> Creuset | <input type="checkbox"/> Hache lithique polie | <input type="checkbox"/> Ossement indéterminé | |

Complements et mobiliers liés à l'utilisation de la structure

Vestige daté par ¹⁴CDatation ¹⁴C

Datation des mobiliers liés à l'utilisation

Borne inférieure

Borne supérieure

Fiable ? oui

Complements et mobiliers liés à l'abandon de la structure

Les complements de l'accès et du goulet d'aération n'ont pas livré de mobilier. Quant au remplissage de la salle, il doit être associé à l'abandon du second état de la cave.

Vestige daté par ¹⁴CDatation ¹⁴C

Datation des mobiliers liés à l'abandon

Borne inférieure

Borne supérieure

Fiable ? oui

Complements et mobiliers postérieurs à l'abandon de la structure

Un autre accès et un autre conduit d'aération ont été aménagés par la suite, en conservant probablement le même espace formé par la salle. Ce second état de la cave a ensuite été comblé volontairement (structure N20).

Complements et mobiliers non rattachés à une phase précise

Datation des mobiliers non rattachés à une phase précise

Borne inférieure

Borne supérieure

Fiable ? oui

Interprétation de la structure Cave boisée

Fiabilité A1

Remarques Cave boisée de l'âge du Fer, en contexte d'habitat fouillé. Le contexte général invite à l'associer à la phase 1a de l'habitat.

Documents complémentaires

N°	1	2	3	4	L	l	H rel.	H res.	Aménagements	Surf.	Surf. utile
A1	2	2	1		5,00	0,90	?	?		3,70	
S1	2	1	3	2	3,30	2,20	1,50?		Trous de poteaux	6,55?	6,55?
P1	4	3	2	3	0,30	0,75	?	?	2 trous de poteaux	0,35	
St					8,00					10,60?	6,55?

Décomposition de la structure en éléments constitutifs

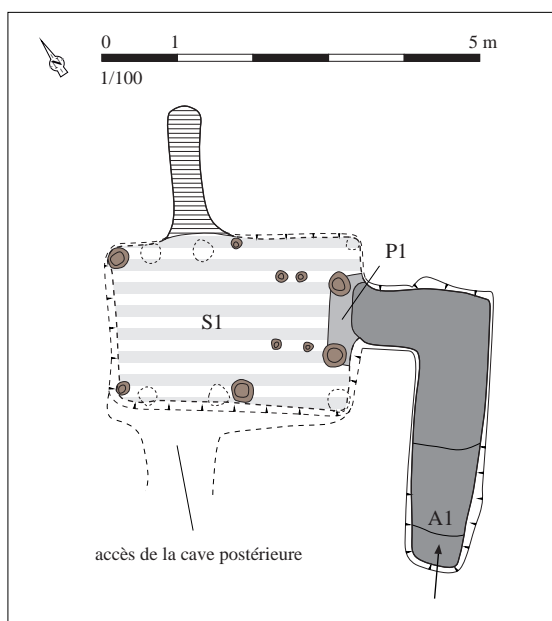

*Relevé normalisé de la structure. DAO S. Bossard,
d'après Le Goff (dir.), 2002, p. 520, fig. 372*

Situation géographique et contexte géologique			
Département	Calvados (14)	Lieu-dit IGN	ZAC Object'Ifs Sud
Commune	Ifs	Autre toponyme utilisé	Ensemble 6
Coordonnées Lambert II étendu		Position topographique	Replat
X = 405280	Y = 2463640	Nature du substrat	Calcaire et limons superficiels
Altitude NGF (m)	44	Compacité du substrat	Indéterminé
Références cadastrales (2014)	Section BK	Parcelle	?

Découverte, interventions et enregistrement		N° EA Patriarche	14 341 0021
Intervention(s) sur la structure étudiée		N° de la structure	1876
Année de découverte	2000	Opération(s) liée(s)	1908 / LE GOFF Elven / 1 / 2000
Type(s) d'intervention(s)	Fouille extensive		
Bibliographie			
<p>Le Goff (dir.), 2002 - LE GOFF E. (dir.), <i>Les occupations protohistoriques et antiques de la Z.A.C. "Object'Ifs Sud". Ifs (Calvados)</i>, 4 vol., rapport de fouille (Inrap), Caen, documentation du SRA Basse-Normandie, 2002, p. 515-519.</p>			

Contexte archéologique		Contexte renseigné ?	oui	Habitat rattaché	H18a ?
<input checked="" type="checkbox"/> Habitat	<input checked="" type="checkbox"/> Voie protohistorique	<input type="checkbox"/> Enclos ou fossés non datés	<input type="checkbox"/> Meule		
<input type="checkbox"/> Espace funéraire	<input checked="" type="checkbox"/> Autre architecture souterraine	<input type="checkbox"/> Tessons de céramique	<input type="checkbox"/> Fragments d'argile cuite		
<input type="checkbox"/> Stèle	<input type="checkbox"/> Ensemble de structures mal défini	<input type="checkbox"/> Dépôt de haches à douille			
Habitat fouillé au cours d'une opération préventive.					
Structures en lien direct avec l'architecture souterraine <input type="checkbox"/> Fossé <input type="checkbox"/> Habitation probable <input type="checkbox"/> Ensemble de trous de poteaux					

Architecture de la structure		Plan relevé ?	oui	Structure connue dans son ensemble ?	oui
Surface totale (m ²)	9,20	Longueur développée (m)	7,00	Nombre d'accès	1
Surface utilisable (m ²)	6,95	Type d'architecture	212	Nombre de salles distinctes	1
<p>Cette cave a vraisemblablement été implantée au niveau d'une cave antérieure, dont les accès et autres aménagements ont été modifiés (structure N19). Elle est composée d'une salle de plan rectangulaire S1, creusée en fosse, d'un accès A1 et d'un probable conduit d'aération. L'escalier d'accès A1 a été placé sur le grand côté sud-ouest de la chambre, et débouche dans la pièce par une marche débordant dans celle-ci ; deux poteaux encadrant celle-ci pourraient indiquer la présence d'une porte P1. Un goulet probablement dédié à l'aération de la salle a été taillé dans le comblement de l'accès de la cave antérieure : sa pente prononcée et irrégulière ne semble pas destinée à servir d'accès secondaire à la pièce excavée.</p>					

Complements, mobiliers et datations			
Types de mobiliers et vestiges pouvant être attribués à l'âge du Fer, découverts dans la structure			
<input type="checkbox"/> Aucun (non fouillé)	<input type="checkbox"/> Élément lié à la prod. de sel	<input type="checkbox"/> Meule complète ou fragmentée	<input type="checkbox"/> Outillage lithique (silex taillé, perceur...)
<input type="checkbox"/> Aucun (vide)	<input type="checkbox"/> Fragment de bois	<input type="checkbox"/> Objet de parure métallique	<input type="checkbox"/> Peson
<input type="checkbox"/> Céramique	<input type="checkbox"/> Fgmt de TC avec empreinte de clayonnage	<input type="checkbox"/> Objet de parure non métallique	<input type="checkbox"/> Plaque foyère
<input checked="" type="checkbox"/> Charbon	<input type="checkbox"/> Fragment de terre cuite indéterminé	<input type="checkbox"/> Objet en fer	<input type="checkbox"/> Résidu d'activité métallurgique
<input type="checkbox"/> Chenet	<input type="checkbox"/> Fusaïole	<input type="checkbox"/> Ossement de faune	<input type="checkbox"/> Stèle
<input type="checkbox"/> Coquillage	<input type="checkbox"/> Hache à douille en alliage cuivreux	<input type="checkbox"/> Ossement humain	<input type="checkbox"/> Reste carpologique
<input type="checkbox"/> Creuset	<input type="checkbox"/> Hache lithique polie	<input type="checkbox"/> Ossement indéterminé	
Complements et mobiliers liés à l'utilisation de la structure			
Vestige daté par ¹⁴ C		Datation ¹⁴ C	
Datation des mobiliers liés à l'utilisation	Borne inférieure	Borne supérieure	Fiable ? <input type="checkbox"/> oui
Complements et mobiliers liés à l'abandon de la structure			
La structure présente un remplissage à dominante limoneuse, d'horizons sableux ou graveleux. De fines couches charbonneuses, à la base du comblement, semblent avoir été déversées depuis l'escalier d'accès A1. Aucun mobilier ne provient de ces remblais.			
Vestige daté par ¹⁴ C		Datation ¹⁴ C	
Datation des mobiliers liés à l'abandon	Borne inférieure	Borne supérieure	Fiable ? <input type="checkbox"/> oui
Complements et mobiliers postérieurs à l'abandon de la structure			
Complements et mobiliers non rattachés à une phase précise			
Datation des mobiliers non rattachés à une phase précise		Borne inférieure	Borne supérieure
		Fiable ? <input type="checkbox"/> oui	
Interprétation de la structure		Cave boisée	Fiabilité A1
Remarques Cave boisée de l'âge du Fer, en contexte d'habitat fouillé. Le contexte général invite à l'associer à la phase 1a de l'habitat.			

Documents complémentaires

N°	1	2	3	4	L	l	H rel.	H res.	Aménagements	Surf.	Surf. utile
A1	2	2	2		2,40	0,80	?	?	Marches	1,85	
S1	2	1	3	2	3,30	2,35	1,50		Trous de poteaux	6,95	6,95
P1	4	3	2	3	0,35	0,80	?	?	2 trous de poteaux	0,40	
St					7,00					9,20	6,95

Décomposition de la structure en éléments constitutifs

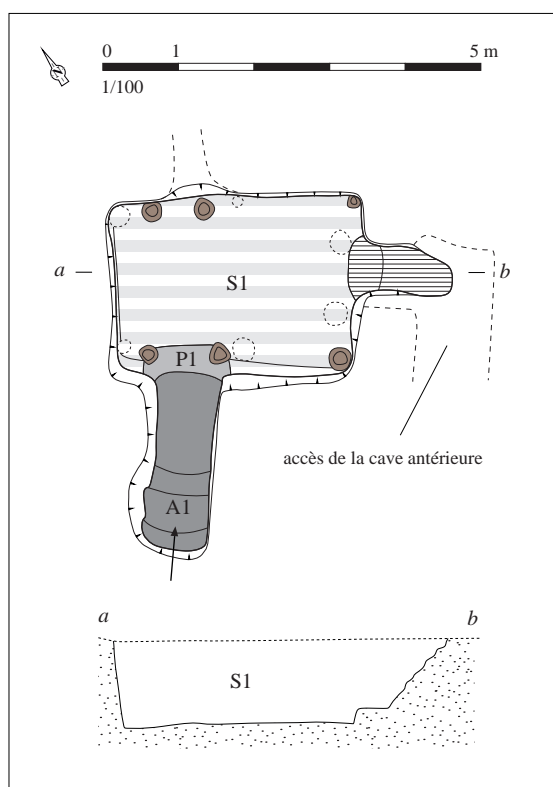

Relevé normalisé de la structure. DAO S. Bossard, d'après Le Goff (dir.), 2002, p. 517-518, fig. 370 et 371

Situation géographique et contexte géologique			
Département	Calvados (14)	Lieu-dit IGN	ZAC Object'Ifs Sud
Commune	Ifs	Autre toponyme utilisé	Ensemble 6
Coordonnées Lambert II étendu		Position topographique	Replat
X =	405280	Nature du substrat	Calcaire et limons superficiels
Y =	2463640	Compacité du substrat	Indéterminé
Altitude NGF (m)	44		
Références cadastrales (2014)	Section	BK	Parcelle ?

Découverte, interventions et enregistrement		N° EA Patriarche	14 341 0021
Intervention(s) sur la structure étudiée		N° de la structure	1923
Année de découverte	2000	Opération(s) liée(s)	1908 / LE GOFF Elven / 1 / 2000
Type(s) d'intervention(s)	Fouille extensive		
Bibliographie			
<p>Le Goff (dir.), 2002 - LE GOFF E. (dir.), <i>Les occupations protohistoriques et antiques de la Z.A.C. "Object'Ifs Sud". Ifs (Calvados)</i>, 4 vol., rapport de fouille (Inrap), Caen, documentation du SRA Basse-Normandie, 2002, p. 515-516 et p. 578-580.</p>			

Contexte archéologique		Contexte renseigné ?	oui	Habitat rattaché	H18a
<input checked="" type="checkbox"/> Habitat	<input checked="" type="checkbox"/> Voie protohistorique	<input type="checkbox"/> Enclos ou fossés non datés	<input type="checkbox"/> Meule		
<input type="checkbox"/> Espace funéraire	<input checked="" type="checkbox"/> Autre architecture souterraine	<input type="checkbox"/> Tessons de céramique	<input type="checkbox"/> Fragments d'argile cuite		
<input type="checkbox"/> Stèle	<input type="checkbox"/> Ensemble de structures mal défini	<input type="checkbox"/> Dépôt de haches à douille			
Habitat fouillé au cours d'une opération préventive.					
Structures en lien direct avec l'architecture souterraine <input type="checkbox"/> Fossé <input type="checkbox"/> Habitation probable <input type="checkbox"/> Ensemble de trous de poteaux					

Architecture de la structure		Plan relevé ?	oui	Structure connue dans son ensemble ?	oui
Surface totale (m ²)	10,85	Longueur développée (m)	9,00	Nombre d'accès	2 ?
Surface utilisable (m ²)	6,15	Type d'architecture	212	Nombre de salles distinctes	1
<p>Structure composée d'une salle de plan rectangulaire S1, creusée en fosse, et de deux probables accès A1 et A2 disposés symétriquement, débouchant sur les petits côtés de la pièce. Alors que l'accès A2 est assez court, mais peut-être en partie recoupé par le creusement d'un fossé postérieur, et présente un minimum de quatre marches régulières, le couloir A1 s'étend sur une longueur plus importante, est de forme coudée et n'est doté que de deux marches au niveau de son ouverture dans la chambre. Au débouché de ces deux couloirs, une marche, encadrée de deux trous de poteaux, était probablement associée à une porte (P1 et P2) maintenue par deux montants verticaux ancrés dans ces logements taillés dans le fond de la salle.</p>					

Complements, mobiliers et datations

Types de mobiliers et vestiges pouvant être attribués à l'âge du Fer, découverts dans la structure

- | | | | |
|---|---|---|--|
| <input type="checkbox"/> Aucun (non fouillé) | <input type="checkbox"/> Élément lié à la prod. de sel | <input type="checkbox"/> Meule complète ou fragmentée | <input type="checkbox"/> Outillage lithique (silex taillé, percuteur...) |
| <input type="checkbox"/> Aucun (vide) | <input type="checkbox"/> Fragment de bois | <input type="checkbox"/> Objet de parure métallique | <input type="checkbox"/> Peson |
| <input checked="" type="checkbox"/> Céramique | <input type="checkbox"/> Fgmt de TC avec empreinte de clayonnage | <input type="checkbox"/> Objet de parure non métallique | <input type="checkbox"/> Plaque foyère |
| <input type="checkbox"/> Charbon | <input checked="" type="checkbox"/> Fragment de terre cuite indéterminé | <input type="checkbox"/> Objet en fer | <input type="checkbox"/> Résidu d'activité métallurgique |
| <input type="checkbox"/> Chenet | <input type="checkbox"/> Fusaïole | <input type="checkbox"/> Ossement de faune | <input type="checkbox"/> Stèle |
| <input type="checkbox"/> Coquillage | <input type="checkbox"/> Hache à douille en alliage cuivreux | <input type="checkbox"/> Ossement humain | <input type="checkbox"/> Reste carpologique |
| <input type="checkbox"/> Creuset | <input type="checkbox"/> Hache lithique polie | <input type="checkbox"/> Ossement indéterminé | |

Complements et mobiliers liés à l'utilisation de la structure

Vestige daté par ¹⁴CDatation ¹⁴C

Datation des mobiliers liés à l'utilisation

Borne inférieure

Borne supérieure

Fiable ? oui

Complements et mobiliers liés à l'abandon de la structure

Le comblement de la structure, à dominante limoneuse, a livré 37 tessons, pour un NMI estimé à 5 vases, ainsi que quelques fragments d'argile cuite. Le mobilier céramique trouve des comparaisons entre le IV^e et la première moitié du II^e s. avant n. è. (A.-F. Cherel, in Le Goff (dir.), 2002, p. 578-580).

Vestige daté par ¹⁴CDatation ¹⁴C

Datation des mobiliers liés à l'abandon

Borne inférieure 400

Borne supérieure 150

Fiable ? oui

Complements et mobiliers postérieurs à l'abandon de la structure

Complements et mobiliers non rattachés à une phase précise

Datation des mobiliers non rattachés à une phase précise

Borne inférieure

Borne supérieure

Fiable ? oui

Interprétation de la structure Cave boisée

Fiabilité A1

Remarques Cave boisée de l'âge du Fer, en contexte d'habitat fouillé. Malgré un mobilier mal daté mais assez tardif, cette structure a été rattachée à la phase 1a de l'habitat par E. Le Goff.

Documents complémentaires

N°	1	2	3	4	L	l	H rel.	H res.	Aménagements	Surf.	Surf. utile
A1	2	2	1		4,10	0,85	1,20		2 marches	3,15	
A2	2	2	2		1,05	0,55	1,30		4 marches	0,60	
S1	2	1	3	2	3,50	1,90	1,30		4 trous de poteaux	6,15	6,15
P1	4	3	2	3	0,40	0,95	?	?	2 trous de poteaux	0,60	
P2	4	3	2	3	0,40	0,60	?	?	2 trous de poteaux	0,35	
St					9,00					10,85	6,15

Décomposition de la structure en éléments constitutifs

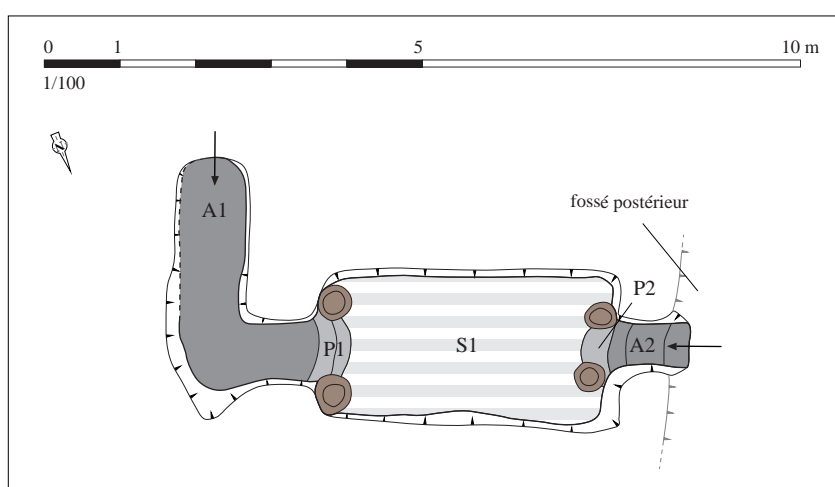

Relevé normalisé de la structure. DAO S. Bossard, d'après Le Goff (dir.), 2002, p. 516, fig. 369

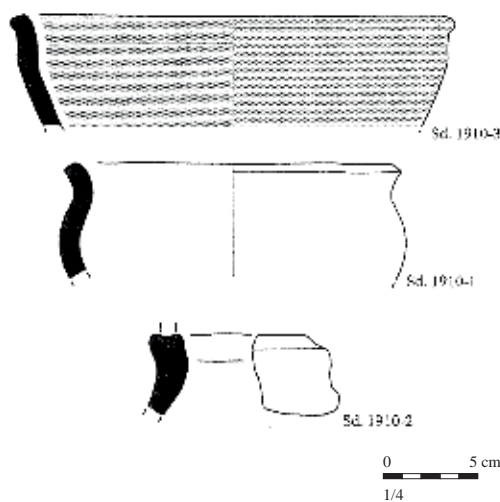

Mobilier issu des comblements liés à l'abandon de la structure.
D'après Le Goff (dir.), 2002, p. 579, fig. 420

Situation géographique et contexte géologique			
Département	Calvados (14)	Lieu-dit IGN	ZAC Object'Ifs Sud
Commune	Ifs	Autre toponyme utilisé	Ensemble 6
Coordonnées Lambert II étendu		Position topographique	Replat
X = 405280	Y = 2463640	Nature du substrat	Calcaire et limons superficiels
Altitude NGF (m)	44	Compacité du substrat	Indéterminé
Références cadastrales (2014)	Section BK	Parcelle	?

Découverte, interventions et enregistrement		N° EA Patriarche	14 341 0021
Intervention(s) sur la structure étudiée		N° de la structure	2381
Année de découverte	2000	Opération(s) liée(s)	1908 / LE GOFF Elven / 1 / 2000
Type(s) d'intervention(s)	Fouille extensive		
Bibliographie			
<p>Le Goff (dir.), 2002 - LE GOFF E. (dir.), <i>Les occupations protohistoriques et antiques de la Z.A.C. "Object'Ifs Sud". Ifs (Calvados)</i>, 4 vol., rapport de fouille (Inrap), Caen, documentation du SRA Basse-Normandie, 2002, p. 514-515.</p>			

Contexte archéologique		Contexte renseigné ?	oui	Habitat rattaché	H18b
<input checked="" type="checkbox"/> Habitat	<input checked="" type="checkbox"/> Voie protohistorique	<input type="checkbox"/> Enclos ou fossés non datés	<input type="checkbox"/> Meule		
<input type="checkbox"/> Espace funéraire	<input checked="" type="checkbox"/> Autre architecture souterraine	<input type="checkbox"/> Tessons de céramique	<input type="checkbox"/> Fragments d'argile cuite		
<input type="checkbox"/> Stèle	<input type="checkbox"/> Ensemble de structures mal défini	<input type="checkbox"/> Dépôt de haches à douille			
Habitat fouillé au cours d'une opération préventive.					
Structures en lien direct avec l'architecture souterraine <input type="checkbox"/> Fossé <input type="checkbox"/> Habitation probable <input type="checkbox"/> Ensemble de trous de poteaux					

Architecture de la structure		Plan relevé ?	non	Structure connue dans son ensemble ?	oui
Surface totale (m ²)	?	Longueur développée (m)	?	Nombre d'accès	1 ?
Surface utilisable (m ²)	2,35	Type d'architecture		Nombre de salles distinctes	1
<p>Structure non fouillée ; elle a seulement été repérée et délimitée lors du premier décapage réalisé sur le site. Elle se compose d'une salle de plan rectangulaire mesurant 1,20 m de large pour 1,95 m de long ; sa surface peut alors être estimée à 2,35 m². Deux goulets desservent cette pièce. L'un, au nord, constituait probablement l'accès principal de la structure : ce couloir, coudé vers l'est, correspondait selon toute vraisemblance à un escalier permettant de descendre dans la salle. Au sud, un couloir méridional marque également une inflexion vers l'ouest, en direction du fossé d'enclos, et constituait certainement un conduit d'aération, non utilisé comme accès permanent.</p>					

Comblements, mobiliers et datations			
Types de mobiliers et vestiges pouvant être attribués à l'âge du Fer, découverts dans la structure			
<input checked="" type="checkbox"/> Aucun (non fouillé)	<input type="checkbox"/> Élément lié à la prod. de sel	<input type="checkbox"/> Meule complète ou fragmentée	<input type="checkbox"/> Outillage lithique (silex taillé, perceur...)
<input type="checkbox"/> Aucun (vide)	<input type="checkbox"/> Fragment de bois	<input type="checkbox"/> Objet de parure métallique	<input type="checkbox"/> Peson
<input type="checkbox"/> Céramique	<input type="checkbox"/> Fgmt de TC avec empreinte de clayonnage	<input type="checkbox"/> Objet de parure non métallique	<input type="checkbox"/> Plaque foyère
<input type="checkbox"/> Charbon	<input type="checkbox"/> Fragment de terre cuite indéterminé	<input type="checkbox"/> Objet en fer	<input type="checkbox"/> Résidu d'activité métallurgique
<input type="checkbox"/> Chenet	<input type="checkbox"/> Fusaïole	<input type="checkbox"/> Ossement de faune	<input type="checkbox"/> Stèle
<input type="checkbox"/> Coquillage	<input type="checkbox"/> Hache à douille en alliage cuivreux	<input type="checkbox"/> Ossement humain	<input type="checkbox"/> Reste carpologique
<input type="checkbox"/> Creuset	<input type="checkbox"/> Hache lithique polie	<input type="checkbox"/> Ossement indéterminé	
Comblements et mobiliers liés à l'utilisation de la structure			
Vestige daté par ¹⁴ C		Datation ¹⁴ C	
Datation des mobiliers liés à l'utilisation	Borne inférieure	Borne supérieure	Fiable ? <input type="checkbox"/> oui
Comblements et mobiliers liés à l'abandon de la structure			
Vestige daté par ¹⁴ C		Datation ¹⁴ C	
Datation des mobiliers liés à l'abandon	Borne inférieure	Borne supérieure	Fiable ? <input type="checkbox"/> oui
Comblements et mobiliers postérieurs à l'abandon de la structure			
Comblements et mobiliers non rattachés à une phase précise			
Datation des mobiliers non rattachés à une phase précise		Borne inférieure	Borne supérieure
			Fiable ? <input type="checkbox"/> oui
Interprétation de la structure	Cave boisée	Fiabilité	A1
Remarques	Cave boisée de l'âge du Fer, en contexte d'habitat fouillé. Elle a été rattachée, par chronologie relative, à la phase 1b de l'ensemble 6 de la ZAC Object'Ifs Sud.		

Situation géographique et contexte géologique			
Département	Calvados (14)	Lieu-dit IGN	ZAC Object'Ifs Sud
Commune	Ifs	Autre toponyme utilisé	Ensemble 6
Coordonnées Lambert II étendu		Position topographique	Replat
X = 405280	Y = 2463640	Nature du substrat	Calcaire et limons superficiels
Altitude NGF (m)	44	Compacité du substrat	Indéterminé
Références cadastrales (2014)	Section BK	Parcelle	?

Découverte, interventions et enregistrement		N° EA Patriarche	14 341 0021
Intervention(s) sur la structure étudiée		N° de la structure	1838
Année de découverte	2000	Opération(s) liée(s)	1908 / LE GOFF Elven / 1 / 2000
Type(s) d'intervention(s)	Fouille extensive		
Bibliographie			
<p>Le Goff (dir.), 2002 - LE GOFF E. (dir.), <i>Les occupations protohistoriques et antiques de la Z.A.C. "Object'Ifs Sud". Ifs (Calvados)</i>, 4 vol., rapport de fouille (Inrap), Caen, documentation du SRA Basse-Normandie, 2002, p. 512.</p>			

Contexte archéologique		Contexte renseigné ?	oui	Habitat rattaché	H18b
<input checked="" type="checkbox"/> Habitat	<input checked="" type="checkbox"/> Voie protohistorique	<input type="checkbox"/> Enclos ou fossés non datés	<input type="checkbox"/> Meule		
<input type="checkbox"/> Espace funéraire	<input checked="" type="checkbox"/> Autre architecture souterraine	<input type="checkbox"/> Tessons de céramique	<input type="checkbox"/> Fragments d'argile cuite		
<input type="checkbox"/> Stèle	<input type="checkbox"/> Ensemble de structures mal défini	<input type="checkbox"/> Dépôt de haches à douille			
Habitat fouillé au cours d'une opération préventive.					
Structures en lien direct avec l'architecture souterraine <input type="checkbox"/> Fossé <input type="checkbox"/> Habitation probable <input type="checkbox"/> Ensemble de trous de poteaux					

Architecture de la structure		Plan relevé ?	oui	Structure connue dans son ensemble ?	oui
Surface totale (m ²)	9,10	Longueur développée (m)	7,50	Nombre d'accès	1
Surface utilisable (m ²)	8,00	Type d'architecture	212	Nombre de salles distinctes	1
<p>Structure composée d'une salle de plan rectangulaire S1, creusée en fosse, et d'un accès A1 disposé sur l'un des grands côtés de la chambre. Cet escalier, formé de quatre marches resserrées, débouche dans la salle par une marche aménagée à l'entrée de celle-ci, flanquée de deux trous de poteaux ; une porte P1 existait probablement à ce niveau. Un conduit d'aération, creusé en sape, a été percé dans l'angle nord-est de la salle, et rejoignait peut-être un fossé d'enclos situé à proximité, mais oblitéré par le creusement d'un fossé postérieur. La partie méridionale de la chambre n'a pas été fouillée.</p>					

Complements, mobiliers et datations			
Types de mobiliers et vestiges pouvant être attribués à l'âge du Fer, découverts dans la structure			
<input type="checkbox"/> Aucun (non fouillé)	<input type="checkbox"/> Élément lié à la prod. de sel	<input type="checkbox"/> Meule complète ou fragmentée	<input type="checkbox"/> Outillage lithique (silex taillé, perceur...)
<input type="checkbox"/> Aucun (vide)	<input type="checkbox"/> Fragment de bois	<input type="checkbox"/> Objet de parure métallique	<input type="checkbox"/> Peson
<input checked="" type="checkbox"/> Céramique	<input type="checkbox"/> Fgmt de TC avec empreinte de clayonnage	<input type="checkbox"/> Objet de parure non métallique	<input type="checkbox"/> Plaque foyère
<input type="checkbox"/> Charbon	<input type="checkbox"/> Fragment de terre cuite indéterminé	<input type="checkbox"/> Objet en fer	<input type="checkbox"/> Résidu d'activité métallurgique
<input type="checkbox"/> Chenet	<input type="checkbox"/> Fusaïole	<input type="checkbox"/> Ossement de faune	<input type="checkbox"/> Stèle
<input type="checkbox"/> Coquillage	<input type="checkbox"/> Hache à douille en alliage cuivreux	<input type="checkbox"/> Ossement humain	<input type="checkbox"/> Reste carpologique
<input type="checkbox"/> Creuset	<input type="checkbox"/> Hache lithique polie	<input type="checkbox"/> Ossement indéterminé	
Complements et mobiliers liés à l'utilisation de la structure			
Vestige daté par ¹⁴ C		Datation ¹⁴ C	
Datation des mobiliers liés à l'utilisation	Borne inférieure	Borne supérieure	Fiable ? <input type="checkbox"/> oui
Complements et mobiliers liés à l'abandon de la structure			
La structure a été remblayée à l'aide d'apports de matériaux à dominante limoneuse, plus ou moins chargés en loess lessivés. Ils ont notamment été déversés depuis l'accès A1. Une fine couche charbonneuse a été observée dans le comblement de cet accès. La moitié méridionale de la salle n'a pas été fouillée, et aucun mobilier n'a été recueilli dans les niveaux explorés.			
Vestige daté par ¹⁴ C		Datation ¹⁴ C	
Datation des mobiliers liés à l'abandon	Borne inférieure	Borne supérieure	Fiable ? <input type="checkbox"/> oui
Complements et mobiliers postérieurs à l'abandon de la structure			
Complements et mobiliers non rattachés à une phase précise			
Datation des mobiliers non rattachés à une phase précise		Borne inférieure	Borne supérieure
		Fiable ? <input type="checkbox"/> oui	
Interprétation de la structure		Cave boisée	Fiabilité A1
Remarques		Cave boisée de l'âge du Fer, en contexte d'habitat fouillé. Elle a été rattachée, par chronologie relative, à la phase 1b de l'ensemble 6 de la ZAC Object'Ifs Sud.	

Documents complémentaires

N°	1	2	3	4	L	l	H rel.	H res.	Aménagements	Surf.	Surf. utile
A1	2	2	2		1,70	0,60	1,70		4 marches	0,95	
S1	2	1	3	1	3,95	2,10	2,00		Trous de poteaux	8,00	8,00
P1	4	1	2	3	0,25	0,50	?	?	2 trous de poteaux	0,15	
St					7,50					9,10	8,00

Décomposition de la structure en éléments constitutifs

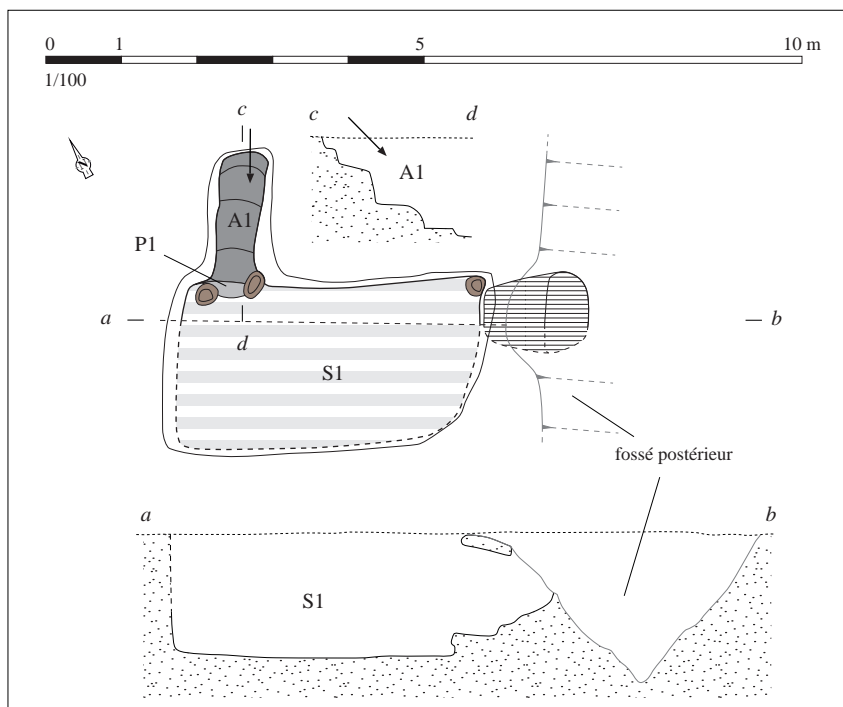

Relevé normalisé de la structure. DAO S. Bossard, d'après Le Goff (dir.), 2002, p. 513, fig. 367

Situation géographique et contexte géologique			
Département	Calvados (14)	Lieu-dit IGN	ZAC Object'Ifs Sud
Commune	Ifs	Autre toponyme utilisé	Ensemble 6
Coordonnées Lambert II étendu		Position topographique	Replat
X = 405280	Y = 2463640	Nature du substrat	Calcaire et limons superficiels
Altitude NGF (m)	44	Compacité du substrat	Indéterminé
Références cadastrales (2014)	Section BK	Parcelle	?

Découverte, interventions et enregistrement		N° EA Patriarche	14 341 0021
Intervention(s) sur la structure étudiée		N° de la structure	1634
Année de découverte	2000	Opération(s) liée(s)	1908 / LE GOFF Elven / 1 / 2000
Type(s) d'intervention(s)	Fouille extensive		
Bibliographie			
<p>Le Goff (dir.), 2002 - LE GOFF E. (dir.), <i>Les occupations protohistoriques et antiques de la Z.A.C. "Object'Ifs Sud". Ifs (Calvados)</i>, 4 vol., rapport de fouille (Inrap), Caen, documentation du SRA Basse-Normandie, 2002, p. 498-502 et p. 553-558.</p>			

Contexte archéologique		Contexte renseigné ?	oui	Habitat rattaché	H18b
<input checked="" type="checkbox"/> Habitat	<input checked="" type="checkbox"/> Voie protohistorique	<input type="checkbox"/> Enclos ou fossés non datés	<input type="checkbox"/> Meule		
<input type="checkbox"/> Espace funéraire	<input checked="" type="checkbox"/> Autre architecture souterraine	<input type="checkbox"/> Tessons de céramique	<input type="checkbox"/> Fragments d'argile cuite		
<input type="checkbox"/> Stèle	<input type="checkbox"/> Ensemble de structures mal défini	<input type="checkbox"/> Dépôt de haches à douille			
Habitat fouillé au cours d'une opération préventive.					
Structures en lien direct avec l'architecture souterraine <input type="checkbox"/> Fossé <input type="checkbox"/> Habitation probable <input type="checkbox"/> Ensemble de trous de poteaux					

Architecture de la structure		Plan relevé ?	oui	Structure connue dans son ensemble ?	oui
Surface totale (m ²)	8,15	Longueur développée (m)	4,50	Nombre d'accès	1
Surface utilisable (m ²)	6,85	Type d'architecture	212	Nombre de salles distinctes	1
<p>Structure composée d'une salle de plan rectangulaire, S1, creusée en fosse, et d'un accès A1 disposé latéralement. Cet accès correspond à un escalier formé de trois marches, dont la dernière déborde dans la chambre, et est encadrée de deux trous de poteaux, qui pouvaient recevoir le chambranle d'une porte P1. Deux autres logements de poteaux ont été creusés en face des premiers, au pied de la paroi nord-ouest de la chambre. Il est impossible de préciser si un conduit d'aération avait été percé dans l'axe de l'entrée, un fossé ayant été installé postérieurement, recoupant en partie la salle au nord-ouest.</p>					

Complements, mobiliers et datations

Types de mobiliers et vestiges pouvant être attribués à l'âge du Fer, découverts dans la structure

- | | | | |
|--|--|---|--|
| <input type="checkbox"/> Aucun (non fouillé) | <input type="checkbox"/> Élément lié à la prod. de sel | <input type="checkbox"/> Meule complète ou fragmentée | <input type="checkbox"/> Outillage lithique (silex taillé, perceur...) |
| <input type="checkbox"/> Aucun (vide) | <input type="checkbox"/> Fragment de bois | <input type="checkbox"/> Objet de parure métallique | <input type="checkbox"/> Peson |
| <input type="checkbox"/> Céramique | <input type="checkbox"/> Fgmt de TC avec empreinte de clayonnage | <input type="checkbox"/> Objet de parure non métallique | <input type="checkbox"/> Plaque foyère |
| <input checked="" type="checkbox"/> Charbon | <input type="checkbox"/> Fragment de terre cuite indéterminé | <input checked="" type="checkbox"/> Objet en fer | <input type="checkbox"/> Résidu d'activité métallurgique |
| <input type="checkbox"/> Chenet | <input type="checkbox"/> Fusaïole | <input type="checkbox"/> Ossement de faune | <input type="checkbox"/> Stèle |
| <input type="checkbox"/> Coquillage | <input type="checkbox"/> Hache à douille en alliage cuivreux | <input type="checkbox"/> Ossement humain | <input type="checkbox"/> Reste carpologique |
| <input type="checkbox"/> Creuset | <input type="checkbox"/> Hache lithique polie | <input type="checkbox"/> Ossement indéterminé | |

Complements et mobiliers liés à l'utilisation de la structure

Une zone riche en charbons, écrasés, témoigne d'un piétinement dans la partie nord-est de la salle. La tête en fer d'un marteau, probablement emmanché lors de son abandon (un élément métallique servant à la fixation du manche était conservé dans le trou destiné à l'emmanchement), et une douille en fer proviennent de cette couche charbonneuse.

Vestige daté par ¹⁴CDatation ¹⁴C

Datation des mobiliers liés à l'utilisation

Borne inférieure

Borne supérieure

Fiable ? oui**Complements et mobiliers liés à l'abandon de la structure**

Une succession d'horizons limoneux, sableux ou granuleux constitue le remplissage de la structure. Ces remblais ont été déversés principalement depuis l'escalier d'accès A1, et n'ont pas livré de tessons.

Vestige daté par ¹⁴CDatation ¹⁴C

Datation des mobiliers liés à l'abandon

Borne inférieure

Borne supérieure

Fiable ? oui**Complements et mobiliers postérieurs à l'abandon de la structure**

Le comblement de la salle est recoupé, dans sa partie nord-ouest, par le creusement d'un fossé, dont le remplissage a livré des tessons datés de la première moitié du IV^e s avant n. è.

Complements et mobiliers non rattachés à une phase précise

Datation des mobiliers non rattachés à une phase précise

Borne inférieure

Borne supérieure

Fiable ? oui

Interprétation de la structure Cave boisée

Fiabilité A1

Remarques Cave boisée de l'âge du Fer, en contexte d'habitat fouillé. Elle a été rattachée, par chronologie relative, à la phase 1b de l'ensemble 6 de la ZAC Object'Ifs Sud.

Documents complémentaires

N°	1	2	3	4	L	l	H rel.	H res.	Aménagements	Surf.	Surf. utile
A1	2	2	2		1,35	0,65	1,30		3 marches	0,85	
S1	2	1	3	1	3,85	1,85	1,80		4 trous de poteaux	6,85	6,85
P1	4	3	2	3	0,35	0,80	?	?	2 trous de poteaux	0,45	
St					4,50					8,15	6,85

Décomposition de la structure en éléments constitutifs

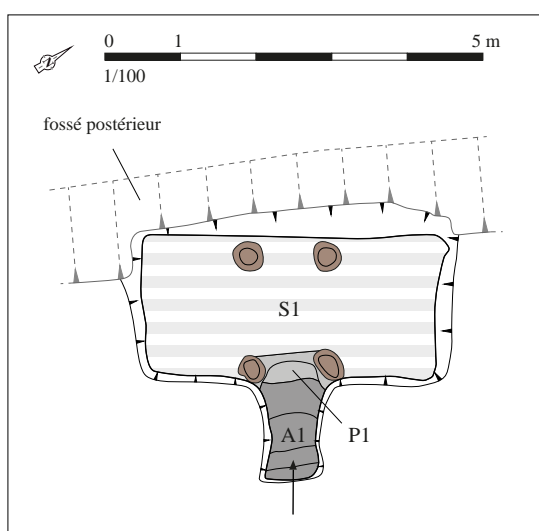

Relevé normalisé de la structure. DAO S. Bossard, d'après Le Goff (dir.), 2002, p. 503, fig. 362

Situation géographique et contexte géologique			
Département	Calvados (14)	Lieu-dit IGN	ZAC Object'Ifs Sud
Commune	Ifs	Autre toponyme utilisé	Ensemble 6
Coordonnées Lambert II étendu		Position topographique	Replat
X = 405280	Y = 2463640	Nature du substrat	Calcaire et limons superficiels
Altitude NGF (m)	44	Compacité du substrat	Indéterminé
Références cadastrales (2014)	Section BK	Parcelle	?

Découverte, interventions et enregistrement		N° EA Patriarche	14 341 0021
Intervention(s) sur la structure étudiée		N° de la structure	1834
Année de découverte	2000	Opération(s) liée(s)	1908 / LE GOFF Elven / 1 / 2000
Type(s) d'intervention(s)	Fouille extensive		
Bibliographie			
<p>Le Goff (dir.), 2002 - LE GOFF E. (dir.), <i>Les occupations protohistoriques et antiques de la Z.A.C. "Object'Ifs Sud". Ifs (Calvados)</i>, 4 vol., rapport de fouille (Inrap), Caen, documentation du SRA Basse-Normandie, 2002, p. 504-506 et p. 558-559.</p>			

Contexte archéologique		Contexte renseigné ?	oui	Habitat rattaché	H18c/H18d
<input checked="" type="checkbox"/> Habitat	<input checked="" type="checkbox"/> Voie protohistorique	<input type="checkbox"/> Enclous ou fossés non datés	<input type="checkbox"/> Meule		
<input type="checkbox"/> Espace funéraire	<input checked="" type="checkbox"/> Autre architecture souterraine	<input type="checkbox"/> Tessons de céramique	<input type="checkbox"/> Fragments d'argile cuite		
<input type="checkbox"/> Stèle	<input type="checkbox"/> Ensemble de structures mal défini	<input type="checkbox"/> Dépôt de haches à douille			
Habitat fouillé au cours d'une opération préventive.					
Structures en lien direct avec l'architecture souterraine <input type="checkbox"/> Fossé <input type="checkbox"/> Habitation probable <input type="checkbox"/> Ensemble de trous de poteaux					

Architecture de la structure		Plan relevé ?	oui	Structure connue dans son ensemble ?	oui
Surface totale (m ²)	12,35	Longueur développée (m)	9,50	Nombre d'accès	1 ; 2 ?
Surface utilisable (m ²)	7,45	Type d'architecture	212	Nombre de salles distinctes	1
<p>Structure composée d'une salle de plan rectangulaire, S1, creusée en fosse, et d'un à deux accès A1 et A2. Une fosse, dont le sol présente quelques marches peu marquées à son entrée puis une rampe, constitue l'accès A1. Il débouche sur la salle S1 par un passage P1, matérialisé par une marche encadrée de deux logements de poteau, qui étaient probablement destinés, outre à soutenir la couverture artificielle de la chambre, à accueillir l'encadrement d'une porte. En face de cet accès, une seconde rampe prolonge la salle au nord-est. D'une largeur proche, mais plus courte et d'une pente plus prononcée que l'autre, elle pourrait constituer un second accès A2 à la salle excavée, bien qu'au regard des structures similaires connues sur le site, l'hypothèse d'un conduit dédié à l'aération est probable. D'autres ancrages de poteaux, et une marche, ont pu exister au débouché de la fosse A2, mais l'effondrement d'une partie du sol à ce niveau, à cause du creusement postérieur d'une structure souterraine à l'aplomb, les aurait fait disparaître.</p>					

Complements, mobiliers et datations			
Types de mobiliers et vestiges pouvant être attribués à l'âge du Fer, découverts dans la structure			
<input type="checkbox"/> Aucun (non fouillé)	<input type="checkbox"/> Élément lié à la prod. de sel	<input type="checkbox"/> Meule complète ou fragmentée	<input type="checkbox"/> Outillage lithique (silex taillé, perceur...)
<input type="checkbox"/> Aucun (vide)	<input type="checkbox"/> Fragment de bois	<input type="checkbox"/> Objet de parure métallique	<input type="checkbox"/> Peson
<input checked="" type="checkbox"/> Céramique	<input checked="" type="checkbox"/> Fgmt de TC avec empreinte de clayonnage	<input type="checkbox"/> Objet de parure non métallique	<input type="checkbox"/> Plaque foyère
<input type="checkbox"/> Charbon	<input type="checkbox"/> Fragment de terre cuite indéterminé	<input type="checkbox"/> Objet en fer	<input type="checkbox"/> Résidu d'activité métallurgique
<input type="checkbox"/> Chenet	<input type="checkbox"/> Fusaïole	<input type="checkbox"/> Ossement de faune	<input type="checkbox"/> Stèle
<input type="checkbox"/> Coquillage	<input type="checkbox"/> Hache à douille en alliage cuivreux	<input type="checkbox"/> Ossement humain	<input type="checkbox"/> Reste carpologique
<input type="checkbox"/> Creuset	<input type="checkbox"/> Hache lithique polie	<input type="checkbox"/> Ossement indéterminé	
Complements et mobiliers liés à l'utilisation de la structure			
Vestige daté par ¹⁴ C		Datation ¹⁴ C	
Datation des mobiliers liés à l'utilisation	Borne inférieure	Borne supérieure	Fiable ? <input type="checkbox"/> oui
Complements et mobiliers liés à l'abandon de la structure			
161 tessons, parmi lesquels ont pu être isolés 3 vases, ainsi que des fragments de terre cuite présentant l'empreinte de clayonnage, proviennent des remblais, non décrits, de la structure. Ces quelques formes, ainsi que le contexte, permettent de dater l'abandon vers le IV ^e s. et le début du III ^e s. avant n. è. (A.-F. Cherel, <i>in</i> Le Goff (dir.), 2002, p. 558-559).			
Vestige daté par ¹⁴ C		Datation ¹⁴ C	
Datation des mobiliers liés à l'abandon	Borne inférieure 400	Borne supérieure 275	Fiable ? <input type="checkbox"/> oui
Complements et mobiliers postérieurs à l'abandon de la structure			
Complements et mobiliers non rattachés à une phase précise			
Datation des mobiliers non rattachés à une phase précise		Borne inférieure	Borne supérieure
			Fiable ? <input type="checkbox"/> oui
Interprétation de la structure		Cave boisée	Fiabilité A1
Remarques		Cave boisée de l'âge du Fer, en contexte d'habitat fouillé.	

Documents complémentaires

N°	1	2	3	4	L	l	H rel.	H res.	Aménagements	Surf.	Surf. utile
A1	2	3	1		3,30	1,00	1,40		Marches	2,90	
A2	2	3	0		2,50	0,70	1,70			1,85	
S1	2	1	3	1	3,75	2,00	1,70		2 trous de poteaux	7,45	7,45
P1	4	3	2	3	0,25	0,60	?	?	2 trous de poteaux	0,15	
St					9,50					12,35	7,45

Décomposition de la structure en éléments constitutifs

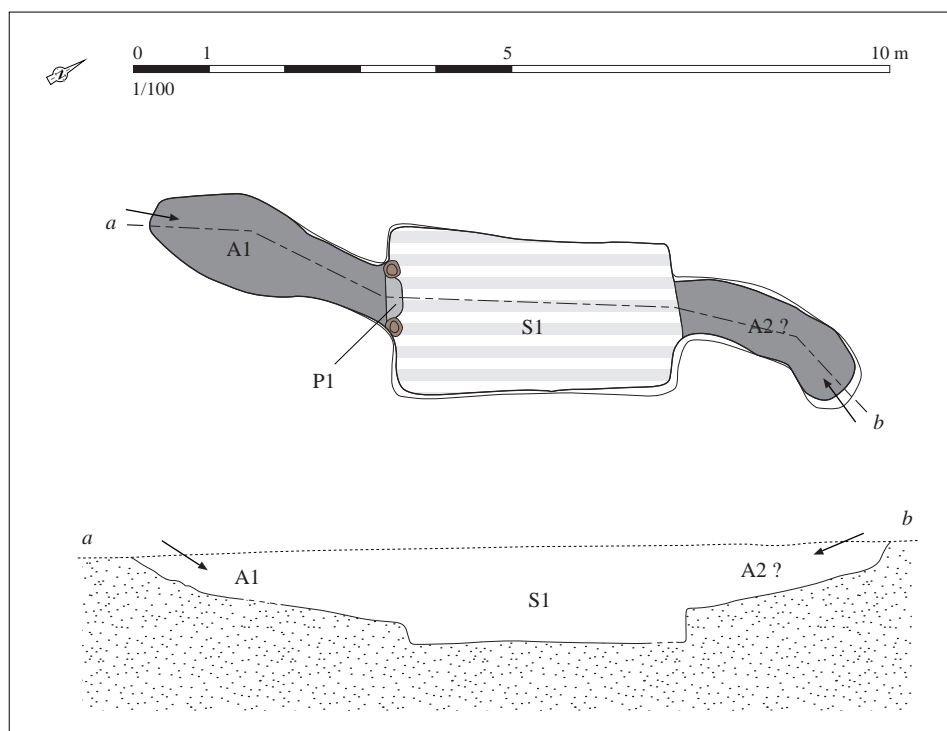

Relevé normalisé de la structure. DAO S. Bossard, d'après Le Goff (dir.), 2002, p. 505-506, fig. 363 et 364

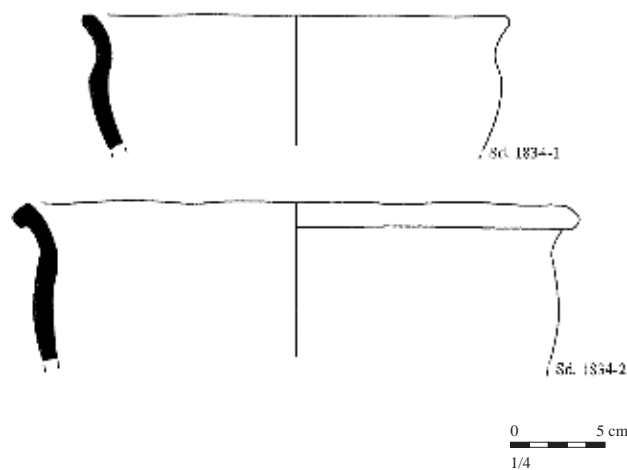

Mobilier issu des comblements liés à l'abandon de la structure.
D'après Le Goff (dir.), 2002, p. 558, fig. 406

Situation géographique et contexte géologique

Département	Calvados (14)	Lieu-dit IGN	ZAC Object'Ifs Sud
Commune	Ifs	Autre toponyme utilisé	Ensemble 6

Coordonnées Lambert II étendu		Position topographique	Replat
X = 405280	Y = 2463640	Nature du substrat	Calcaire et limons superficiels
Altitude NGF (m)	44	Compacité du substrat	Indéterminé

Références cadastrales (2014)	Section	BK	Parcelle	?
-------------------------------	---------	----	----------	---

Découverte, interventions et enregistrement

N° EA Patriarche 14 341 0021

Intervention(s) sur la structure étudiée	N° de la structure	1632
Année de découverte	Opération(s) liée(s)	1908 / LE GOFF Elven / 1 / 2000
Type(s) d'intervention(s)	Fouille extensive	

Bibliographie

Le Goff (dir.), 2002 - LE GOFF E. (dir.), *Les occupations protohistoriques et antiques de la Z.A.C. "Object'Ifs Sud". Ifs (Calvados)*, 4 vol., rapport de fouille (Inrap), Caen, documentation du SRA Basse-Normandie, 2002, p. 512-514.

Contexte archéologique

Contexte renseigné ? oui

Habitat rattaché H18b/H18e ?

<input checked="" type="checkbox"/> Habitat	<input checked="" type="checkbox"/> Voie protohistorique	<input type="checkbox"/> Enclos ou fossés non datés	<input type="checkbox"/> Meule
<input type="checkbox"/> Espace funéraire	<input checked="" type="checkbox"/> Autre architecture souterraine	<input type="checkbox"/> Tessons de céramique	<input type="checkbox"/> Fragments d'argile cuite
<input type="checkbox"/> Stèle	<input type="checkbox"/> Ensemble de structures mal défini	<input type="checkbox"/> Dépôt de haches à douille	

Habitat fouillé au cours d'une opération préventive.

Structures en lien direct avec l'architecture souterraine Fossé Habitation probable Ensemble de trous de poteaux**Architecture de la structure**

Plan relevé ? oui

Structure connue dans son ensemble ? oui

Surface totale (m ²)	4,80	Longueur développée (m)	5,00	Nombre d'accès	1 ?
Surface utilisable (m ²)	3,55	Type d'architecture	212	Nombre de salles distinctes	1

Cette structure a seulement fait l'objet d'une étude succincte. Elle comprend une salle centrale S1, de plan rectangulaire et creusée en fosse, et d'au moins un accès A1 disposé au sud. Ce dernier était doté, à son extrémité méridionale, d'un emmarchement probablement composé de quatre paliers. Il est possible que le couloir creusé au nord, de dimensions similaires à celui de l'accès A1, corresponde à un autre accès. Toutefois, en comparant cette structure aux autres de même type découvertes sur le site, et d'après son installation dans l'angle d'un enclos, il est probable que cet aménagement corresponde à un conduit destiné à l'aération de la salle. Des logements de poteaux ont pu avoir été taillés dans le fond de la salle.

Complements, mobiliers et datations

Types de mobiliers et vestiges pouvant être attribués à l'âge du Fer, découverts dans la structure

- | | | | |
|---|--|---|--|
| <input checked="" type="checkbox"/> Aucun (non fouillé) | <input type="checkbox"/> Élément lié à la prod. de sel | <input type="checkbox"/> Meule complète ou fragmentée | <input type="checkbox"/> Outillage lithique (silex taillé, percuteur...) |
| <input type="checkbox"/> Aucun (vide) | <input type="checkbox"/> Fragment de bois | <input type="checkbox"/> Objet de parure métallique | <input type="checkbox"/> Peson |
| <input type="checkbox"/> Céramique | <input type="checkbox"/> Fgmt de TC avec empreinte de clayonnage | <input type="checkbox"/> Objet de parure non métallique | <input type="checkbox"/> Plaque foyère |
| <input type="checkbox"/> Charbon | <input type="checkbox"/> Fragment de terre cuite indéterminé | <input type="checkbox"/> Objet en fer | <input type="checkbox"/> Résidu d'activité métallurgique |
| <input type="checkbox"/> Chenet | <input type="checkbox"/> Fusaïole | <input type="checkbox"/> Ossement de faune | <input type="checkbox"/> Stèle |
| <input type="checkbox"/> Coquillage | <input type="checkbox"/> Hache à douille en alliage cuivreux | <input type="checkbox"/> Ossement humain | <input type="checkbox"/> Reste carpologique |
| <input type="checkbox"/> Creuset | <input type="checkbox"/> Hache lithique polie | <input type="checkbox"/> Ossement indéterminé | |

Complements et mobiliers liés à l'utilisation de la structure

Vestige daté par ¹⁴CDatation ¹⁴C

Datation des mobiliers liés à l'utilisation

Borne inférieure

Borne supérieure

Fiable ?

 oui

Complements et mobiliers liés à l'abandon de la structure

Vestige daté par ¹⁴CDatation ¹⁴C

Datation des mobiliers liés à l'abandon

Borne inférieure

Borne supérieure

Fiable ?

 oui

Complements et mobiliers postérieurs à l'abandon de la structure

Complements et mobiliers non rattachés à une phase précise

Datation des mobiliers non rattachés à
une phase précise

Borne inférieure

Borne supérieure

Fiable ?

 oui

Interprétation de la structure Cave boisée

Fiabilité A1

Remarques Cave boisée de l'âge du Fer, en contexte d'habitat fouillé. Aucun élément ne permet de la rattacher assurément à une phase particulière du site, mais elle pourrait avoir fonctionné au cours de la phase 1b, d'après l'organisation générale des structures.

Documents complémentaires

N°	1	2	3	4	L	l	H rel.	H res.	Aménagements	Surf.	Surf. utile
A1	2	3	1		2,20	0,65	?	?	Marches	1,25	
S1	2	1	3	0	2,75	1,30	1,40			3,55	3,55
St					5,00					4,80	3,55

Décomposition de la structure en éléments constitutifs

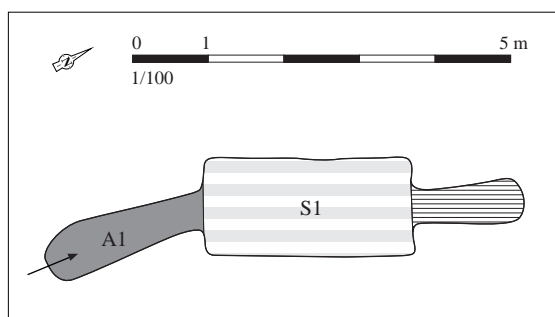

Relevé normalisé de la structure. DAO S. Bossard, d'après Le Goff (dir.), 2002, p. 514, fig. 368

Situation géographique et contexte géologique			
Département	Calvados (14)	Lieu-dit IGN	ZAC Object'Ifs Sud
Commune	Ifs	Autre toponyme utilisé	Ensemble 6
Coordonnées Lambert II étendu		Position topographique	Replat
X = 405280	Y = 2463640	Nature du substrat	Calcaire et limons superficiels
Altitude NGF (m)	44	Compacité du substrat	Indéterminé
Références cadastrales (2014)	Section BK	Parcelle	?

Découverte, interventions et enregistrement		N° EA Patriarche	14 341 0021
Intervention(s) sur la structure étudiée		N° de la structure	1822
Année de découverte	2000	Opération(s) liée(s)	1908 / LE GOFF Elven / 1 / 2000
Type(s) d'intervention(s)	Fouille extensive		
Bibliographie			
<p>Le Goff (dir.), 2002 - LE GOFF E. (dir.), <i>Les occupations protohistoriques et antiques de la Z.A.C. "Object'Ifs Sud". Ifs (Calvados)</i>, 4 vol., rapport de fouille (Inrap), Caen, documentation du SRA Basse-Normandie, 2002, p. 498-502 et p. 553-558.</p>			

Contexte archéologique		Contexte renseigné ?	oui	Habitat rattaché	H18c/H18d
<input checked="" type="checkbox"/> Habitat	<input checked="" type="checkbox"/> Voie protohistorique	<input type="checkbox"/> Enclos ou fossés non datés	<input type="checkbox"/> Meule		
<input type="checkbox"/> Espace funéraire	<input checked="" type="checkbox"/> Autre architecture souterraine	<input type="checkbox"/> Tessons de céramique	<input type="checkbox"/> Fragments d'argile cuite		
<input type="checkbox"/> Stèle	<input type="checkbox"/> Ensemble de structures mal défini	<input type="checkbox"/> Dépôt de haches à douille			
Habitat fouillé au cours d'une opération préventive.					
Structures en lien direct avec l'architecture souterraine <input type="checkbox"/> Fossé <input type="checkbox"/> Habitation probable <input type="checkbox"/> Ensemble de trous de poteaux					

Architecture de la structure		Plan relevé ?	oui	Structure connue dans son ensemble ?	oui
Surface totale (m ²)	10,80	Longueur développée (m)	7,60	Nombre d'accès	1
Surface utilisable (m ²)	8,25	Type d'architecture	212	Nombre de salles distinctes	1
<p>Structure composée d'une salle de plan rectangulaire S1, creusée en fosse, d'un accès A1 débouchant dans sa paroi méridionale, et d'un goulet d'aération percé dans sa paroi septentrionale. L'accès A1 est un couloir doté à son entrée d'au moins deux marches, et de deux autres petits paliers aménagés au niveau de son débouché dans la chambre centrale. Le conduit d'aération est également précédé d'une marche taillée à l'entrée de la salle et encadrée par deux trous de poteaux assez larges. Son tracé irrégulier montre une inflexion vers l'ouest, et le goulet se rétrécit en remontant progressivement vers la surface. Ses parois évasées et son fond arrondi permettent de le distinguer d'un accès emprunté couramment, mais amènent plutôt à le considérer comme un système d'aération ; la présence de deux poteaux à son débouché peut être mise en relation avec un aménagement en bois peut-être destiné à boucher, du moins en partie, l'ouverture donnant sur la chambre. L'hypothèse d'une porte au débouché de l'accès A1 dans la salle est plus difficilement soutenable : les deux logements de supports en bois perceptibles de part et d'autre sont assez éloignés de la parois, et étroits. Quant à la salle S1, elle comporte au total 10 ancrages de poteaux de taille variable, qui recevaient les supports d'une couverture artificielle.</p>					

Complements, mobiliers et datations			
Types de mobiliers et vestiges pouvant être attribués à l'âge du Fer, découverts dans la structure			
<input type="checkbox"/> Aucun (non fouillé)	<input type="checkbox"/> Élément lié à la prod. de sel	<input type="checkbox"/> Meule complète ou fragmentée	<input type="checkbox"/> Outillage lithique (silex taillé, perceur...)
<input type="checkbox"/> Aucun (vide)	<input type="checkbox"/> Fragment de bois	<input type="checkbox"/> Objet de parure métallique	<input type="checkbox"/> Peson
<input checked="" type="checkbox"/> Céramique	<input checked="" type="checkbox"/> Fgmt de TC avec empreinte de clayonnage	<input type="checkbox"/> Objet de parure non métallique	<input type="checkbox"/> Plaque foyère
<input checked="" type="checkbox"/> Charbon	<input type="checkbox"/> Fragment de terre cuite indéterminé	<input checked="" type="checkbox"/> Objet en fer	<input type="checkbox"/> Résidu d'activité métallurgique
<input type="checkbox"/> Chenet	<input type="checkbox"/> Fusaïole	<input type="checkbox"/> Ossement de faune	<input type="checkbox"/> Stèle
<input type="checkbox"/> Coquillage	<input type="checkbox"/> Hache à douille en alliage cuivreux	<input type="checkbox"/> Ossement humain	<input type="checkbox"/> Reste carpologique
<input type="checkbox"/> Creuset	<input type="checkbox"/> Hache lithique polie	<input type="checkbox"/> Ossement indéterminé	
Complements et mobiliers liés à l'utilisation de la structure			
Vestige daté par ¹⁴ C		Datation ¹⁴ C	
Datation des mobiliers liés à l'utilisation	Borne inférieure	Borne supérieure	Fiable ? <input type="checkbox"/> oui
Complements et mobiliers liés à l'abandon de la structure			
Le remplissage de la structure est principalement constitué de limons, mêlé de loess et de blocs de calcaires. Ces niveaux recelaient des charbons de bois, 614 tessons de céramique se rapportant à un NMI de 34 individus, un fragment de plaque en fer montrant le départ d'une douille, et de nombreux fragments d'argile cuite, dont certains avec l'empreinte de clayonnage. Le mobilier céramique a été attribué à la seconde moitié du IV ^e s. avant n. è. (A.-F. Cherel, <i>in</i> Le Goff (dir.), 2012, p. 553 -557.			
Vestige daté par ¹⁴ C		Datation ¹⁴ C	
Datation des mobiliers liés à l'abandon	Borne inférieure 350	Borne supérieure 300	Fiable ? <input checked="" type="checkbox"/> oui
Complements et mobiliers postérieurs à l'abandon de la structure			
Complements et mobiliers non rattachés à une phase précise			
Datation des mobiliers non rattachés à une phase précise		Borne inférieure	Borne supérieure
			Fiable ? <input type="checkbox"/> oui
Interprétation de la structure		Cave boisée	Fiabilité A1
Remarques		Cave boisée de l'âge du Fer, en contexte d'habitat fouillé.	

Documents complémentaires

N°	1	2	3	4	L	l	H rel.	H res.	Aménagements	Surf.	Surf. utile
A1	2	2	1		3,40	0,70	2,00		Marches	2,55	
S1	2	1	3	2	4,30	2,20	2,00		Trous de poteaux ; conduit d'aération	8,25	8,25
St					7,60					10,80	8,25

Décomposition de la structure en éléments constitutifs

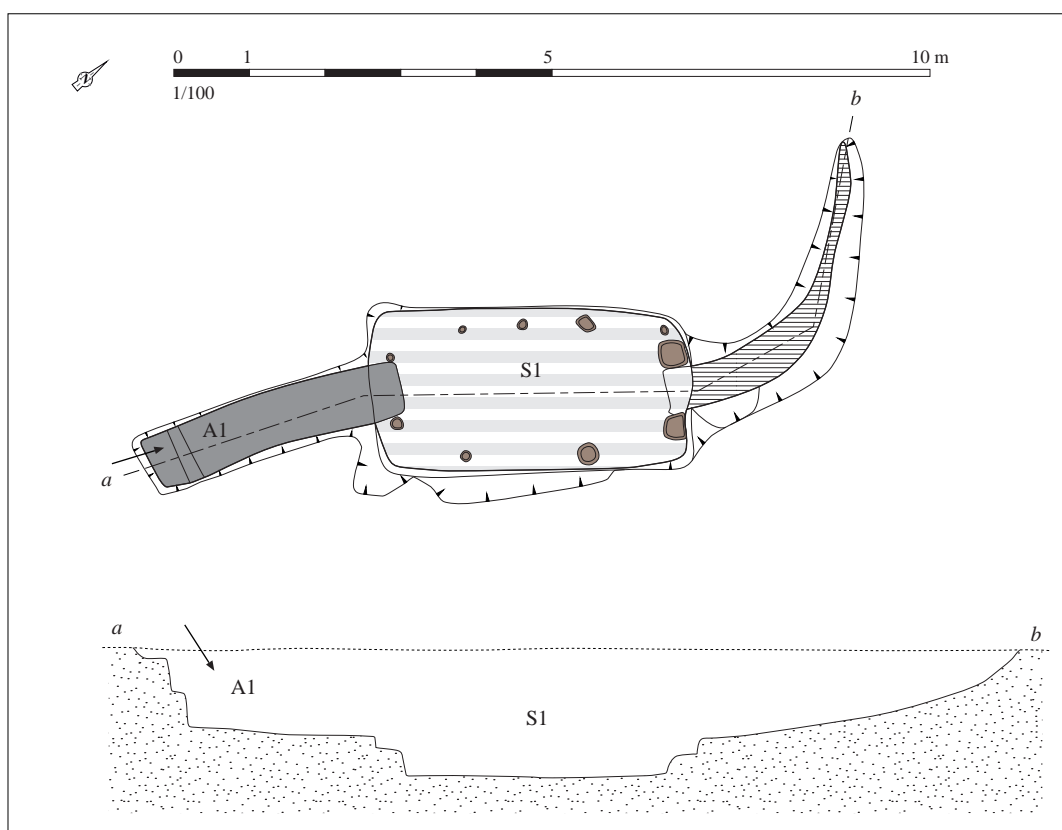

Relevé normalisé de la structure. DAO S. Bossard, d'après Le Goff (dir.), 2002, p. 505-506, fig. 363 et 364

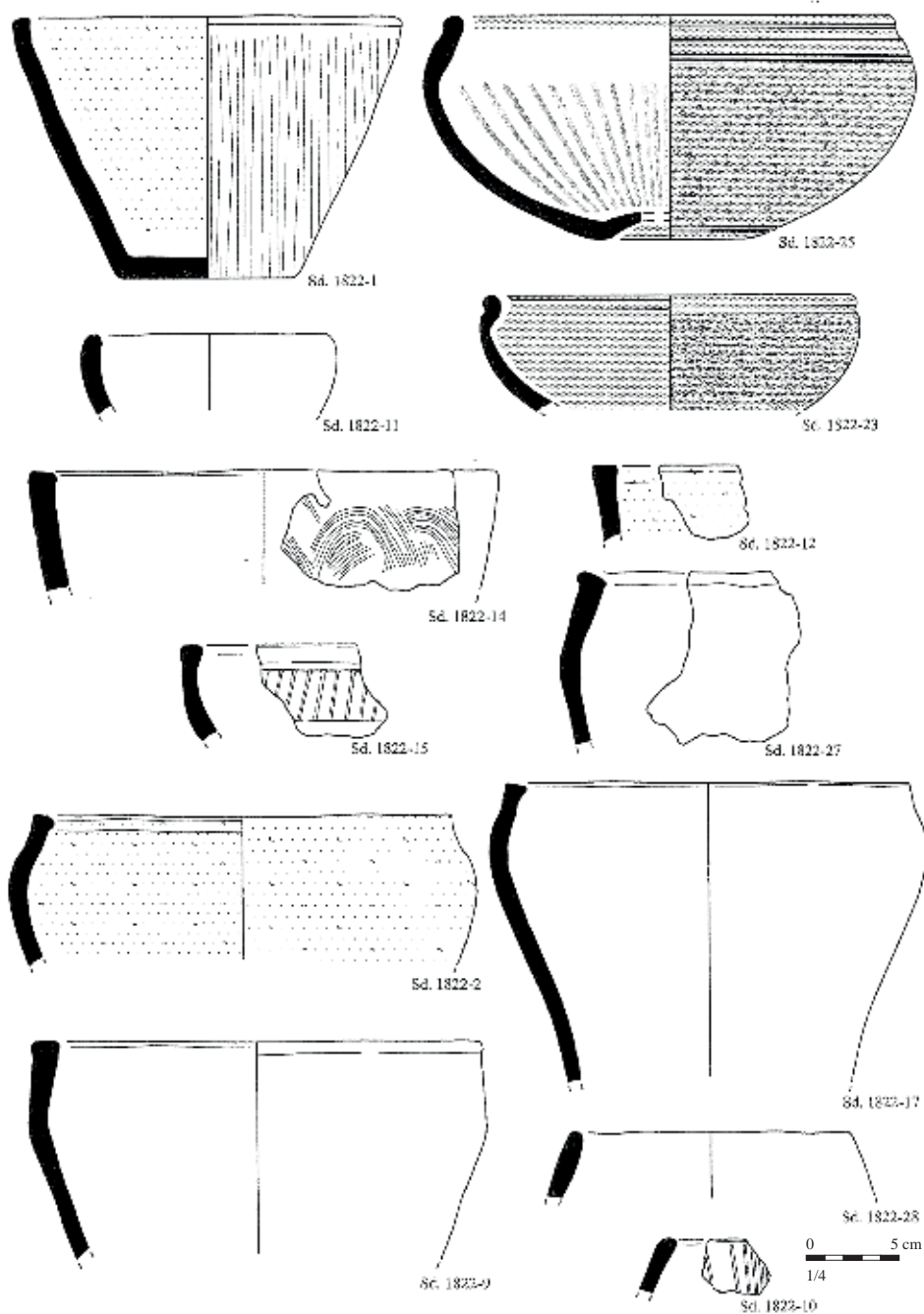

*Mobilier issu des comblements liés à l'abandon de la structure.
D'après Le Goff (dir.), 2002, p. 554-555, fig. 403-404*

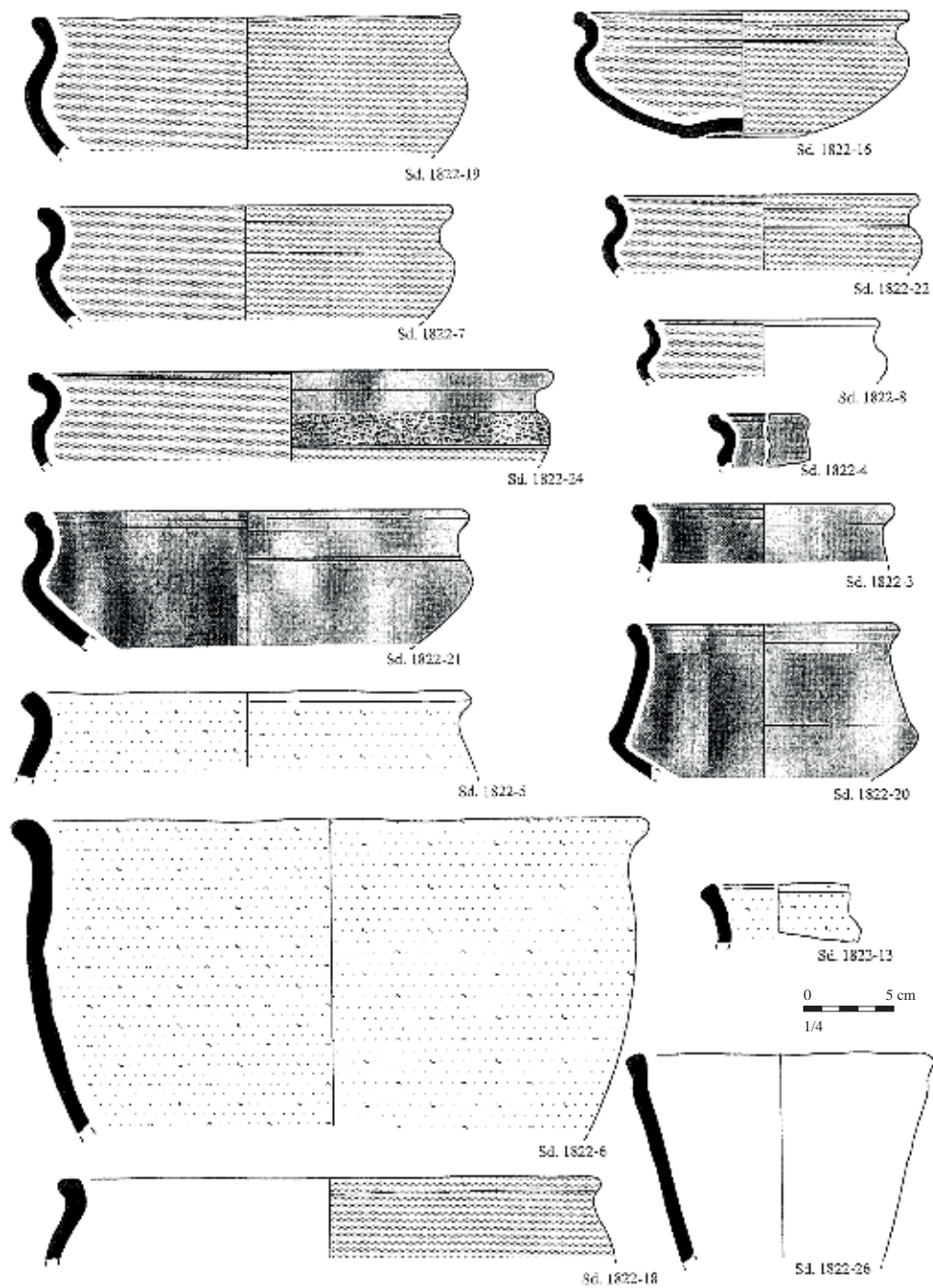

Mobilier issu des comblements liés à l'abandon de la structure (suite). D'après Le Goff (dir.), 2002, p. 554-555, fig. 403-404

Situation géographique et contexte géologique

Département	Calvados (14)	Lieu-dit IGN	ZAC Object'Ifs Sud
Commune	Ifs	Autre toponyme utilisé	Ensemble 6

Coordonnées Lambert II étendu

X = 405280 Y = 2463640

Altitude NGF (m) 44

Position topographique

Replat

Nature du substrat

Calcaire et limons superficiels

Compacité du substrat

Indéterminé

Références cadastrales (2014)

Section BK

Parcelle ?

Découverte, interventions et enregistrement

N° EA Patriarche 14 341 0021

Intervention(s) sur la structure étudiée

N° de la structure 1791

Année de découverte 2000

Opération(s) liée(s) 1908 / LE GOFF Elven / 1 / 2000

Type(s) d'intervention(s) Fouille extensive

Bibliographie

Le Goff (dir.), 2002 - LE GOFF E. (dir.), *Les occupations protohistoriques et antiques de la Z.A.C. "Object'Ifs Sud". Ifs (Calvados)*, 4 vol., rapport de fouille (Inrap), Caen, documentation du SRA Basse-Normandie, 2002, p. 498 et p. 553.

Contexte archéologique

Contexte renseigné ? oui

Habitat rattaché H18d

- | | | | |
|---|--|---|---|
| <input checked="" type="checkbox"/> Habitat | <input checked="" type="checkbox"/> Voie protohistorique | <input type="checkbox"/> Enclos ou fossés non datés | <input type="checkbox"/> Meule |
| <input type="checkbox"/> Espace funéraire | <input checked="" type="checkbox"/> Autre architecture souterraine | <input type="checkbox"/> Tessons de céramique | <input type="checkbox"/> Fragments d'argile cuite |
| <input type="checkbox"/> Stèle | <input type="checkbox"/> Ensemble de structures mal défini | <input type="checkbox"/> Dépôt de haches à douille | |

Habitat fouillé au cours d'une opération préventive.

Structures en lien direct avec l'architecture souterraine Fossé Habitation probable Ensemble de trous de poteaux**Architecture de la structure**

Plan relevé ? oui

Structure connue dans son ensemble ? oui

Surface totale (m ²)	3,25	Longueur développée (m)	4,30	Nombre d'accès	1 ; 2 ?
Surface utilisable (m ²)	2,60	Type d'architecture	212	Nombre de salles distinctes	1

Structure composée d'une salle de plan rectangulaire S1, creusée en fosse et relativement peu profonde, ainsi que qu'un à deux accès. L'accès A1 correspond à un petit escalier formé de deux paliers ; le second, encadré par deux trous de poteaux, était probablement barré par un système de porte, formant ainsi un passage P1. Un autre ancrage de poteau, d'un diamètre assez réduit, marque le flanc occidental de la salle. à l'extrémité opposée de l'accès A1, un autre petit palier forme une marche assez haute, prolongeant la salle rectangulaire vers le nord. Il est envisageable de le considérer comme un second accès A2 à la salle, à moins qu'il ne s'agisse d'un orifice uniquement destiné à ventiler la salle excavée. L'absence de trous de poteaux, de ce côté, et la hauteur de la marche plaident en ce sens.

Complements, mobiliers et datations

Types de mobiliers et vestiges pouvant être attribués à l'âge du Fer, découverts dans la structure

- | | | | |
|---|--|---|--|
| <input type="checkbox"/> Aucun (non fouillé) | <input type="checkbox"/> Élément lié à la prod. de sel | <input type="checkbox"/> Meule complète ou fragmentée | <input type="checkbox"/> Outillage lithique (silex taillé, percuteur...) |
| <input type="checkbox"/> Aucun (vide) | <input type="checkbox"/> Fragment de bois | <input type="checkbox"/> Objet de parure métallique | <input type="checkbox"/> Peson |
| <input checked="" type="checkbox"/> Céramique | <input type="checkbox"/> Fgmt de TC avec empreinte de clayonnage | <input type="checkbox"/> Objet de parure non métallique | <input type="checkbox"/> Plaque foyère |
| <input type="checkbox"/> Charbon | <input type="checkbox"/> Fragment de terre cuite indéterminé | <input type="checkbox"/> Objet en fer | <input type="checkbox"/> Résidu d'activité métallurgique |
| <input type="checkbox"/> Chenet | <input type="checkbox"/> Fusaïole | <input type="checkbox"/> Ossement de faune | <input type="checkbox"/> Stèle |
| <input type="checkbox"/> Coquillage | <input type="checkbox"/> Hache à douille en alliage cuivreux | <input type="checkbox"/> Ossement humain | <input type="checkbox"/> Reste carpologique |
| <input type="checkbox"/> Creuset | <input type="checkbox"/> Hache lithique polie | <input type="checkbox"/> Ossement indéterminé | |

Complements et mobiliers liés à l'utilisation de la structure

Vestige daté par ¹⁴CDatation ¹⁴C

Datation des mobiliers liés à l'utilisation

Borne inférieure

Borne supérieure

Fiable ? oui

Complements et mobiliers liés à l'abandon de la structure

Parmi les remblais de la structure, ont été recueillis 45 tessons usés, pour un NMI évalué à un seul vase, daté du IV^e s. avant n. è. (A.-F. Cherel, *in* Le Goff (dir.), 2002, p. 553).

Vestige daté par ¹⁴CDatation ¹⁴C

Datation des mobiliers liés à l'abandon

Borne inférieure 400

Borne supérieure 300

Fiable ? oui

Complements et mobiliers postérieurs à l'abandon de la structure

Complements et mobiliers non rattachés à une phase précise

Datation des mobiliers non rattachés à une phase précise

Borne inférieure

Borne supérieure

Fiable ? oui

Interprétation de la structure Cave boisée

Fiabilité A1

Remarques Cave boisée de l'âge du Fer, en contexte d'habitat fouillé.

Documents complémentaires

N°	1	2	3	4	L	l	H rel.	H res.	Aménagements	Surf.	Surf. utile
A1	2	2	2		0,50	0,50	1,20		2 marches	0,25	
A2	2	2	1		0,40	0,40	1,20		1 à 2 marches	0,15	
S1	2	1	3	1	2,95	0,95	1,30		3 trous de poteaux	2,60	2,60
P1	4	3	2	3	0,40	0,60	?	?	2 trous de poteaux	0,25	
St					4,30					3,25	2,60

Décomposition de la structure en éléments constitutifs

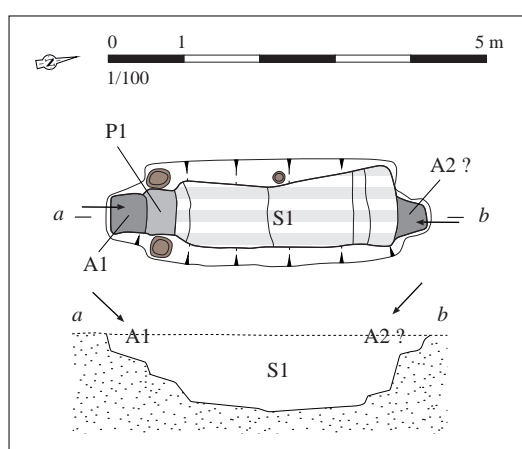

Relevé normalisé de la structure. DAO S. Bossard, d'après Le Goff (dir.), 2002, p. 498, fig. 360

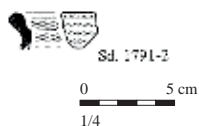
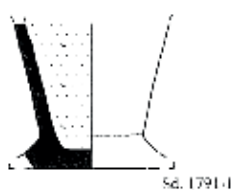

Mobilier issu des comblements liés à l'abandon de la structure.
D'après Le Goff (dir.), 2002, p. 553, fig. 402

Situation géographique et contexte géologique			
Département	Calvados (14)	Lieu-dit IGN	ZAC Object'Ifs Sud
Commune	Ifs	Autre toponyme utilisé	Ensemble 6
Coordonnées Lambert II étendu		Position topographique	Replat
X = 405280	Y = 2463640	Nature du substrat	Calcaire et limons superficiels
Altitude NGF (m)	44	Compacité du substrat	Indéterminé
Références cadastrales (2014)	Section BK	Parcelle	?

Découverte, interventions et enregistrement		N° EA Patriarche	14 341 0021
Intervention(s) sur la structure étudiée		N° de la structure	1569
Année de découverte	2000	Opération(s) liée(s)	1908 / LE GOFF Elven / 1 / 2000
Type(s) d'intervention(s)	Fouille extensive		
Bibliographie			
<p>Le Goff (dir.), 2002 - LE GOFF E. (dir.), <i>Les occupations protohistoriques et antiques de la Z.A.C. "Object'Ifs Sud". Ifs (Calvados)</i>, 4 vol., rapport de fouille (Inrap), Caen, documentation du SRA Basse-Normandie, 2002, p. 492-497 et p. 548-550.</p>			

Contexte archéologique		Contexte renseigné ?	oui	Habitat rattaché	H18d/H18e
<input checked="" type="checkbox"/> Habitat	<input checked="" type="checkbox"/> Voie protohistorique	<input type="checkbox"/> Enclos ou fossés non datés	<input type="checkbox"/> Meule		
<input type="checkbox"/> Espace funéraire	<input checked="" type="checkbox"/> Autre architecture souterraine	<input type="checkbox"/> Tessons de céramique	<input type="checkbox"/> Fragments d'argile cuite		
<input type="checkbox"/> Stèle	<input type="checkbox"/> Ensemble de structures mal défini	<input type="checkbox"/> Dépôt de haches à douille			
Habitat fouillé au cours d'une opération préventive.					
Structures en lien direct avec l'architecture souterraine <input type="checkbox"/> Fossé <input type="checkbox"/> Habitation probable <input type="checkbox"/> Ensemble de trous de poteaux					

Architecture de la structure		Plan relevé ?	oui	Structure connue dans son ensemble ?	oui
Surface totale (m ²)	8,20	Longueur développée (m)	8,50	Nombre d'accès	1
Surface utilisable (m ²)	4,70	Type d'architecture	212	Nombre de salles distinctes	1
<p>Structure composée d'une salle de plan rectangulaire S1, creusée en fosse, accessible depuis la surface par un escalier A1. Cet accès est prolongé par un long et étroit couloir, P1, formant un coude avec l'escalier, pour déboucher sur le petit côté nord-ouest de la salle. Le couloir est bordé d'ancrages de poteaux au sol et entaillant les parois, disposés deux à deux, régulièrement. Au niveau du débouché du couloir P1 dans la salle S1, deux logements de poteaux encadrent l'ouverture rectangulaire, et ont pu recevoir le chambranle d'une porte P2. La salle est dotée, au total, de quatre trous de poteaux, peu ancrés dans le sol : aux deux mentionnés au niveau de P2, s'ajoute une autre paire, encadrant un goulet étroit et au tracé irrégulier, qui remonte en pente douce vers la surface. L'irrégularité et les dimensions restreintes de ce conduit amènent à le considérer non pas comme un accès, même secondaire, mais à un aménagement probablement destiné à aérer la salle excavée, ou bien à déverser des denrées depuis la surface. Deux petits trous de piquets bordent ce goulet, à mi-parcours, et aidaient probablement à soutenir une couverture de bois. Une toiture artificielle existait également au-dessus du couloir P1 et de la salle S1, ainsi qu'en témoignent les ancrages des supports.</p>					

Complements, mobiliers et datations			
Types de mobiliers et vestiges pouvant être attribués à l'âge du Fer, découverts dans la structure			
<input type="checkbox"/> Aucun (non fouillé)	<input checked="" type="checkbox"/> Élément lié à la prod. de sel	<input type="checkbox"/> Meule complète ou fragmentée	<input type="checkbox"/> Outillage lithique (silex taillé, perceur...)
<input type="checkbox"/> Aucun (vide)	<input type="checkbox"/> Fragment de bois	<input type="checkbox"/> Objet de parure métallique	<input type="checkbox"/> Peson
<input checked="" type="checkbox"/> Céramique	<input type="checkbox"/> Fgmt de TC avec empreinte de clayonnage	<input type="checkbox"/> Objet de parure non métallique	<input type="checkbox"/> Plaque foyère
<input checked="" type="checkbox"/> Charbon	<input checked="" type="checkbox"/> Fragment de terre cuite indéterminé	<input type="checkbox"/> Objet en fer	<input type="checkbox"/> Résidu d'activité métallurgique
<input type="checkbox"/> Chenet	<input type="checkbox"/> Fusaïole	<input type="checkbox"/> Ossement de faune	<input type="checkbox"/> Stèle
<input type="checkbox"/> Coquillage	<input type="checkbox"/> Hache à douille en alliage cuivreux	<input type="checkbox"/> Ossement humain	<input type="checkbox"/> Reste carpologique
<input type="checkbox"/> Creuset	<input type="checkbox"/> Hache lithique polie	<input type="checkbox"/> Ossement indéterminé	
Complements et mobiliers liés à l'utilisation de la structure			
La présence de tessons écrasés directement sur le niveau calcaire qui forme le fond de la structure témoigne d'un piétinement du sol.			
Vestige daté par ¹⁴ C		Datation ¹⁴ C	
Datation des mobiliers liés à l'utilisation	Borne inférieure	Borne supérieure	Fiable ? <input type="checkbox"/> oui
Complements et mobiliers liés à l'abandon de la structure			
Un horizon charbonneux recouvre le sol de la salle, et pourrait indiquer une destruction par le feu de la couverture artificielle. Ce niveau a été scellé par l'apport de remblais limoneux, qui contenaient 173 tessons, parmi lesquels ont pu être identifiés au moins 10 individus. Une datation centrée sur la seconde moitié du III ^e s. avant n. è. a été proposée pour ce lot (A.-F. Cherel, in Le Goff (dir.), 2002, p. 548-550). Des éléments de briquetage et des fragments de terre cuite indéterminés proviennent également des complements de cette structure.			
Vestige daté par ¹⁴ C		Datation ¹⁴ C	
Datation des mobiliers liés à l'abandon	Borne inférieure 250	Borne supérieure 200	Fiable ? <input checked="" type="checkbox"/> oui
Complements et mobiliers postérieurs à l'abandon de la structure			
Complements et mobiliers non rattachés à une phase précise			
Datation des mobiliers non rattachés à une phase précise		Borne inférieure	Borne supérieure
			Fiable ? <input type="checkbox"/> oui
Interprétation de la structure	Cave boisée	Fiabilité	A1
Remarques	Cave boisée de l'âge du Fer, en contexte d'habitat fouillé.		

Documents complémentaires

N°	1	2	3	4	L	l	H rel.	H res.	Aménagements	Surf.	Surf. utile
A1	2	2	2		1,85	0,55	1,80		3 marches	1,15	
S1	2	1	3	2	3,20	1,50	2,20		4 trous de poteaux ; conduit d'aération (?)	4,70	4,70
P1	2	2	1	3	3,40	0,55	1,50		Trous de poteaux réguliers	2,15	
P2	4	3	2	3	0,20	0,80	?	?	2 trous de poteaux	0,20	
St					8,50					8,20	4,70

Décomposition de la structure en éléments constitutifs

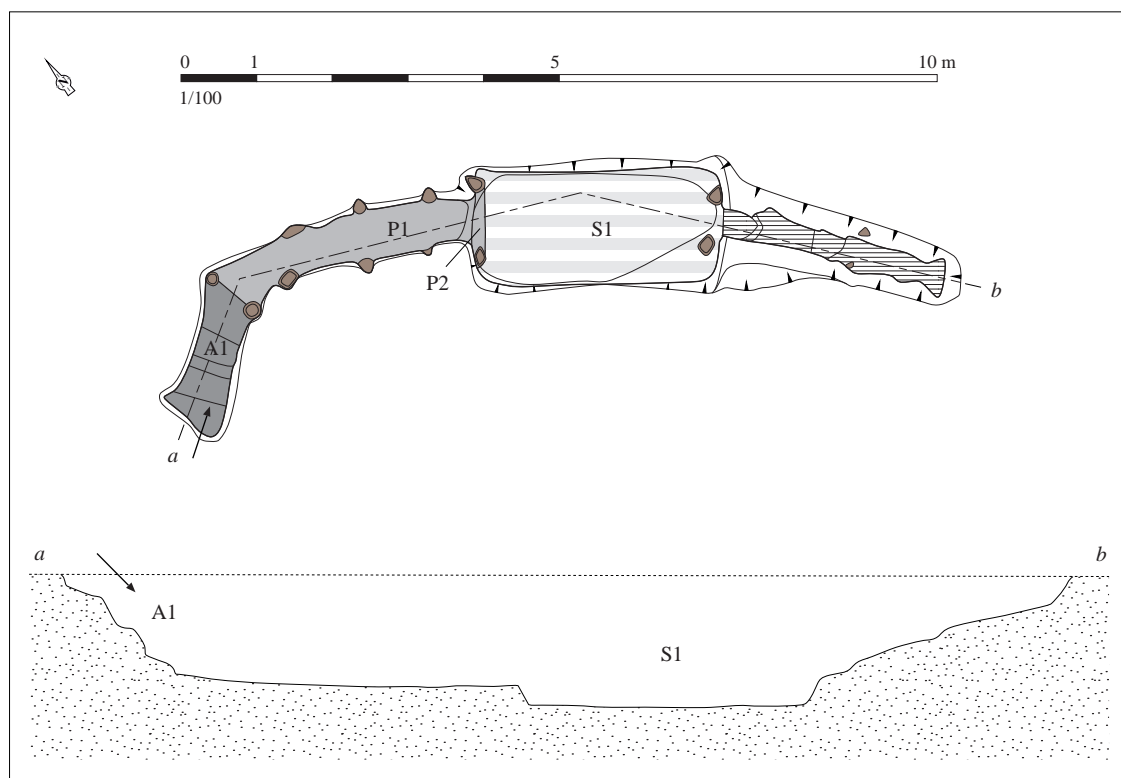

Relevé normalisé de la structure. DAO S. Bossard, d'après Le Goff (dir.), 2002, p. 493-494, fig. 358 et 359

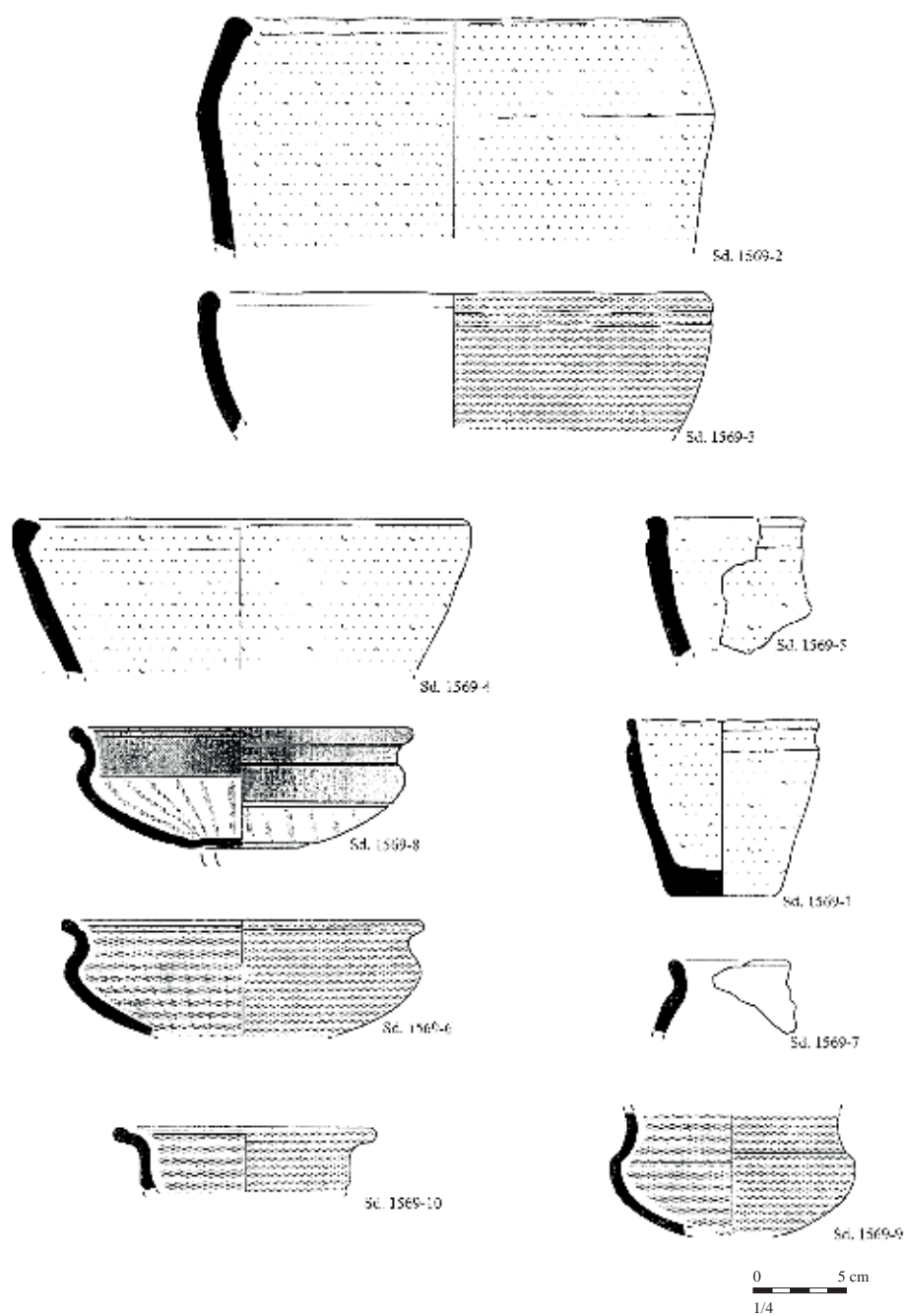

Mobilier issu des comblements liés à l'abandon de la structure.

D'après Le Goff (dir.), 2002, p. 549, fig. 396

Situation géographique et contexte géologique			
Département	Calvados (14)	Lieu-dit IGN	ZAC Object'Ifs Sud
Commune	Ifs	Autre toponyme utilisé	Ensemble 6
Coordonnées Lambert II étendu		Position topographique	Replat
X = 405280	Y = 2463640	Nature du substrat	Calcaire et limons superficiels
Altitude NGF (m)	44	Compacité du substrat	Indéterminé
Références cadastrales (2014)	Section BK	Parcelle	?

Découverte, interventions et enregistrement		N° EA Patriarche	14 341 0021
Intervention(s) sur la structure étudiée		N° de la structure	1835
Année de découverte	2000	Opération(s) liée(s)	1908 / LE GOFF Elven / 1 / 2000
Type(s) d'intervention(s)	Fouille extensive		
Bibliographie			
<p>Le Goff (dir.), 2002 - LE GOFF E. (dir.), <i>Les occupations protohistoriques et antiques de la Z.A.C. "Object'Ifs Sud". Ifs (Calvados)</i>, 4 vol., rapport de fouille (Inrap), Caen, documentation du SRA Basse-Normandie, 2002, p. 506-511 et p. 559-560.</p>			

Contexte archéologique		Contexte renseigné ?	oui	Habitat rattaché	H18e
<input checked="" type="checkbox"/> Habitat	<input checked="" type="checkbox"/> Voie protohistorique	<input type="checkbox"/> Enclous ou fossés non datés	<input type="checkbox"/> Meule		
<input type="checkbox"/> Espace funéraire	<input checked="" type="checkbox"/> Autre architecture souterraine	<input type="checkbox"/> Tessons de céramique	<input type="checkbox"/> Fragments d'argile cuite		
<input type="checkbox"/> Stèle	<input type="checkbox"/> Ensemble de structures mal défini	<input type="checkbox"/> Dépôt de haches à douille			
Habitat fouillé au cours d'une opération préventive.					
Structures en lien direct avec l'architecture souterraine <input type="checkbox"/> Fossé <input type="checkbox"/> Habitation probable <input type="checkbox"/> Ensemble de trous de poteaux					

Architecture de la structure		Plan relevé ?	oui	Structure connue dans son ensemble ?	oui
Surface totale (m ²)	9,60	Longueur développée (m)	7,60	Nombre d'accès	1
Surface utilisable (m ²)	5,25	Type d'architecture	211	Nombre de salles distinctes	1
<p>Souterrain composé d'une salle de plan rectangulaire S1, desservie par un accès A1. Cet accès correspond à un escalier doté de nombreuses marches régulières, de petite taille. En face de l'escalier, un autre conduit plus irrégulier, d'environ 1 m de diamètre, remonte obliquement vers la surface, et montre une inflexion dans sa partie terminale. En raison de sa morphologie, ce goulet ne semble guère adapté à la descente dans le souterrain, mais devait plutôt avoir une fonction de ventilation. Une niche, haute de 0,30 m et profonde de 0,40 m, a été creusée dans la paroi sud-ouest de la chambre souterraine, à environ 0,90 m du sol. Alors que les parois de la salle ont été taillées dans le calcaire, son plafond était formé par le loess en place.</p>					

Complements, mobiliers et datations			
Types de mobiliers et vestiges pouvant être attribués à l'âge du Fer, découverts dans la structure			
<input type="checkbox"/> Aucun (non fouillé)	<input checked="" type="checkbox"/> Élément lié à la prod. de sel	<input checked="" type="checkbox"/> Meule complète ou fragmentée	<input type="checkbox"/> Outillage lithique (silex taillé, perceur...)
<input type="checkbox"/> Aucun (vide)	<input type="checkbox"/> Fragment de bois	<input type="checkbox"/> Objet de parure métallique	<input type="checkbox"/> Peson
<input checked="" type="checkbox"/> Céramique	<input type="checkbox"/> Fgmt de TC avec empreinte de clayonnage	<input type="checkbox"/> Objet de parure non métallique	<input type="checkbox"/> Plaque foyère
<input type="checkbox"/> Charbon	<input checked="" type="checkbox"/> Fragment de terre cuite indéterminé	<input type="checkbox"/> Objet en fer	<input type="checkbox"/> Résidu d'activité métallurgique
<input type="checkbox"/> Chenet	<input type="checkbox"/> Fusaïole	<input type="checkbox"/> Ossement de faune	<input type="checkbox"/> Stèle
<input type="checkbox"/> Coquillage	<input type="checkbox"/> Hache à douille en alliage cuivreux	<input type="checkbox"/> Ossement humain	<input type="checkbox"/> Reste carpologique
<input type="checkbox"/> Creuset	<input type="checkbox"/> Hache lithique polie	<input type="checkbox"/> Ossement indéterminé	
Complements et mobiliers liés à l'utilisation de la structure			
Vestige daté par ¹⁴ C		Datation ¹⁴ C	
Datation des mobiliers liés à l'utilisation	Borne inférieure	Borne supérieure	Fiable ? <input type="checkbox"/> oui
Complements et mobiliers liés à l'abandon de la structure			
<p>La salle souterraine a été comblée à l'aide de remblais limoneux, mêlés de loess, déversés principalement depuis l'escalier d'accès, et plus accessoirement à partir du goulet d'aération. Ces différents apports recelaient 213 tessons de poterie, pour un NMI de 9 vases. Ces quelques formes ont été datées de la première moitié du III^e s. avant n. è. (A.-F. Cherel, in Le Goff (dir.), 2002, p. 559). Une meule de type va-et-vient, ainsi que des éléments de briquetage et des fragments d'argile cuite indéterminée ont aussi été recueillis.</p>			
Vestige daté par ¹⁴ C		Datation ¹⁴ C	
Datation des mobiliers liés à l'abandon	Borne inférieure 300	Borne supérieure 250	Fiable ? <input checked="" type="checkbox"/> oui
Complements et mobiliers postérieurs à l'abandon de la structure			
<p>Une couche de loess, perceptible dans la partie supérieure du remplissage de la salle, indique l'effondrement partiel du plafond après l'abandon.</p>			
Complements et mobiliers non rattachés à une phase précise			
Datation des mobiliers non rattachés à une phase précise		Borne inférieure	Borne supérieure
		Fiable ? <input type="checkbox"/> oui	
Interprétation de la structure		Souterrain	
		Fiabilité A1	
Remarques		Cave boisée de l'âge du Fer, en contexte d'habitat fouillé.	

Documents complémentaires

N°	1	2	3	4	L	l	H rel.	H res.	Aménagements	Surf.	Surf. utile
A1	2	2	2		4,70	0,90	3,40		Marches	4,35	
S1	1	1	3	0	2,95	1,90		1,70?	Niche ; conduit d'aération	5,25	5,25
St					7,60					9,60	5,25

Décomposition de la structure en éléments constitutifs

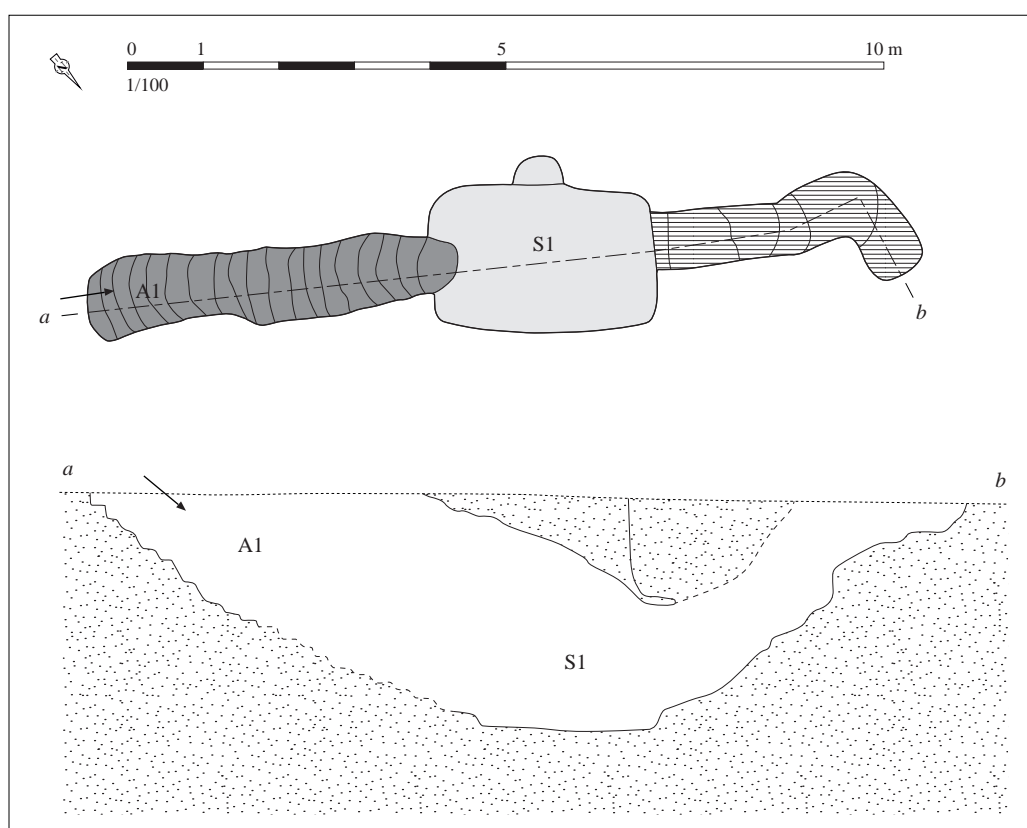

Relevé normalisé de la structure. DAO S. Bossard, d'après Le Goff (dir.), 2002, p. 508-509, fig. 365 et 366

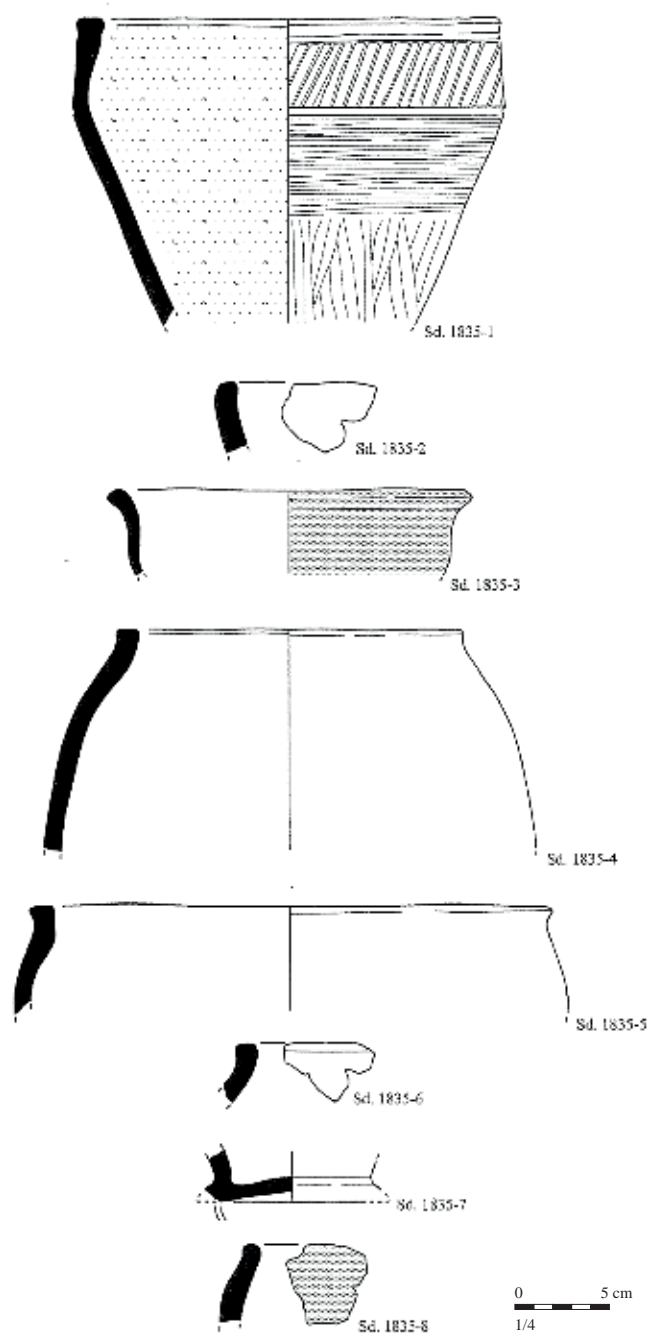

*Mobilier issu des comblements liés à l'abandon de la structure.
D'après Le Goff (dir.), 2002, p. 560, fig. 407*

Situation géographique et contexte géologique			
Département	Calvados (14)	Lieu-dit IGN	
Commune	Mondeville	Autre toponyme utilisé	Le Haut Saint Martin
Coordonnées Lambert II étendu		Position topographique	Replat
X = 407310	Y = 2465410	Nature du substrat	Calcaire et limons superficiels
Altitude NGF (m)	22	Compacité du substrat	Indéterminé
Références cadastrales (2014)	Section	BP	Parcelle 51

Découverte, interventions et enregistrement		N° EA Patriarche	14 437 0038
Intervention(s) sur la structure étudiée		N° de la structure	176
Année de découverte	1991	Opération(s) liée(s)	560 / RENAULT Valérie / 1 / 1991
Type(s) d'intervention(s)	Fouille extensive		
Bibliographie			
<p>Marcigny, 1995 - □ MARCIGNY C., "L'occupation protohistorique et gallo-romaine précoce", in RENAULT V. (dir.), <i>Mondeville "Haut Saint Martin", "Delle Saint Martin" (Calvados)</i>, rapport de fouille, Caen, documentation du SRA Basse-Normandie, 1995, p. 64-68.</p>			

Contexte archéologique		Contexte renseigné ?	oui	Habitat rattaché	H20
<input checked="" type="checkbox"/> Habitat	<input type="checkbox"/> Voie protohistorique	<input type="checkbox"/> Enclos ou fossés non datés	<input type="checkbox"/> Meule		
<input type="checkbox"/> Espace funéraire	<input type="checkbox"/> Autre architecture souterraine	<input type="checkbox"/> Tessons de céramique	<input type="checkbox"/> Fragments d'argile cuite		
<input type="checkbox"/> Stèle	<input type="checkbox"/> Ensemble de structures mal défini	<input type="checkbox"/> Dépôt de haches à douille			
Habitat partiellement fouillé au cours d'une opération préventive.					
Structures en lien direct avec l'architecture souterraine <input checked="" type="checkbox"/> Fossé <input type="checkbox"/> Habitation probable <input type="checkbox"/> Ensemble de trous de poteaux					

Architecture de la structure		Plan relevé ?	oui	Structure connue dans son ensemble ?	oui
Surface totale (m ²)	11,75	Longueur développée (m)	13,35	Nombre d'accès	3
Surface utilisable (m ²)	5,10	Type d'architecture	211	Nombre de salles distinctes	1
<p>Souterrain composé d'une salle de plan rectangulaire S1, et de trois accès A1, A2 et A3. Un escalier aux marches régulières constitue l'accès A1 ; un boyau oblique et creusé en sape forme l'accès A2 ; l'accès A3 se caractérise également par un boyau oblique, mais il ne débouche pas à la surface comme le précédent, mais dans un fossé d'enclos contemporain. Au fond de ce fossé à parois obliques et à fond plat, une fosse oblongue peu profonde a été surcreusée au niveau de l'ouverture de l'accès A3. Cette fosse est interprétée comme l'ancrage d'une possible échelle dans le rapport de fouille ; il est également envisageable d'y voir le logement d'une paroi artificielle destinée à masquer l'accès A3. Les deux accès A1 et A2, disposés l'un en face de l'autre, se rejoignent pour former un passage creusé au moins partiellement en sape P1, qui bifurque perpendiculairement pour rejoindre la salle S1. Au débouché de P1 et de l'accès A3, un seuil, aménagé à l'intérieur de la chambre, est encadré par deux ancrages de poteaux. Les supports qu'ils recevaient devaient probablement permettre l'installation de portes, outre leur usage de soutènement de la voûte de la salle, formée uniquement de limon en place.</p>					

Comblements, mobiliers et datations			
Types de mobiliers et vestiges pouvant être attribués à l'âge du Fer, découverts dans la structure			
<input type="checkbox"/> Aucun (non fouillé)	<input type="checkbox"/> Élément lié à la prod. de sel	<input type="checkbox"/> Meule complète ou fragmentée	<input type="checkbox"/> Outillage lithique (silex taillé, perceur...)
<input type="checkbox"/> Aucun (vide)	<input type="checkbox"/> Fragment de bois	<input type="checkbox"/> Objet de parure métallique	<input type="checkbox"/> Peson
<input checked="" type="checkbox"/> Céramique	<input checked="" type="checkbox"/> Fgmt de TC avec empreinte de clayonnage	<input type="checkbox"/> Objet de parure non métallique	<input type="checkbox"/> Plaque foyère
<input checked="" type="checkbox"/> Charbon	<input type="checkbox"/> Fragment de terre cuite indéterminé	<input type="checkbox"/> Objet en fer	<input type="checkbox"/> Résidu d'activité métallurgique
<input type="checkbox"/> Chenet	<input type="checkbox"/> Fusaïole	<input type="checkbox"/> Ossement de faune	<input type="checkbox"/> Stèle
<input type="checkbox"/> Coquillage	<input type="checkbox"/> Hache à douille en alliage cuivreux	<input type="checkbox"/> Ossement humain	<input type="checkbox"/> Reste carpologique
<input type="checkbox"/> Creuset	<input type="checkbox"/> Hache lithique polie	<input checked="" type="checkbox"/> Ossement indéterminé	
Comblements et mobiliers liés à l'utilisation de la structure			
Une fine couche de sédiment argileux noir mêlé de nombreux charbons de bois et des macro-restes végétaux (non décrits) tapissait le fond de la salle.			
Vestige daté par ¹⁴ C		Datation ¹⁴ C	
Datation des mobiliers liés à l'utilisation	Borne inférieure	Borne supérieure	Fiable ? <input type="checkbox"/> oui
Comblements et mobiliers liés à l'abandon de la structure			
Lors de l'abandon, les deux accès A1 et A2 ont été comblés à l'aide de divers remblais, montrant une alternance de couches détritiques et de niveaux de limon stérile. L'escalier A1 était scellé en surface par un bouchon épais de 1 m, composé de pierres calcaires, pour la plupart rubéfiées. Le remplissage de l'accès A3 n'est pas décrit. Des tessons de céramique, des restes osseux et des fragments de terre brûlée avec des traces de clayonnage sont issus de ces comblements. Le mobilier céramique n'a pas été étudié, ni dessiné - seule une planche, rassemblant des dessins de tessons de l'ensemble du site, est fournie dans le rapport.			
Vestige daté par ¹⁴ C		Datation ¹⁴ C	
Datation des mobiliers liés à l'abandon	Borne inférieure	Borne supérieure	Fiable ? <input type="checkbox"/> oui
Comblements et mobiliers postérieurs à l'abandon de la structure			
Comblements et mobiliers non rattachés à une phase précise			
Le plafond de la salle souterraine, constitué de limon en place, s'est effondré à une période inconnue ; la relation stratigraphique entre les bouchons obturant les accès et cet effondrement n'a pas été précisée.			
Datation des mobiliers non rattachés à une phase précise	Borne inférieure	Borne supérieure	Fiable ? <input type="checkbox"/> oui
Interprétation de la structure	Souterrain	Fiabilité	A1
Remarques	Souterrain de l'âge du Fer, en contexte d'habitat partiellement fouillé, dont le plan demeure très lacunaire.		

Documents complémentaires

N°	1	2	3	4	L	l	H rel.	H res.	Aménagements	Surf.	Surf. utile
A1	2	2	2		2,75	0,75	1,90		8 marches	2,10	
A2	2	0	1		3,30	0,70	1,90		Marches frustes	2,15	
A3	2	0	0		2,65	0,40	2,10			1,05	
S1	1	1	3	1	3,30	1,70		1,80	4 trous de poteaux	5,10	5,10
P1	1	4	1	2	1,45	0,65	1,25	1,25		1,05	
P2	4	3	2	3	0,30	0,65	?	?	2 trous de poteaux	0,20	
P3	4	3	2	3	0,25	0,40	?	?	2 trous de poteaux	0,10	
St					13,35					11,75	5,10

Décomposition de la structure en éléments constitutifs

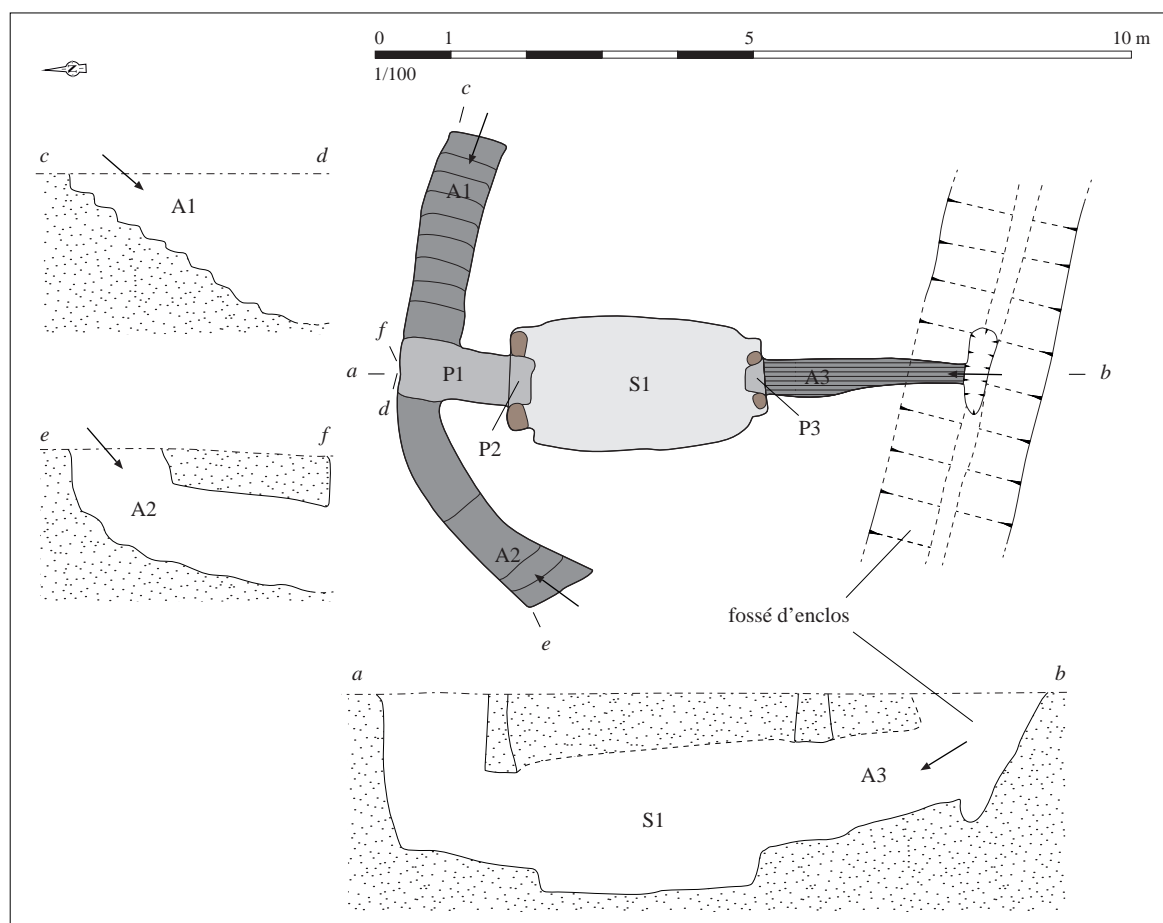

Relevé normalisé de la structure. DAO S. Bossard, d'après Marcigny, 1995, p. 67, fig. 37

Situation géographique et contexte géologique			
Département	Calvados (14)	Lieu-dit IGN	
Commune	Mondeville	Autre toponyme utilisé	MIR
Coordonnées Lambert II étendu		Position topographique	Replat
X =	407960	Nature du substrat	Calcaire et limons superficiels
Y =	2466800	Compacité du substrat	Indéterminé
Altitude NGF (m)	21		
Références cadastrales (2014)	Section	BO	Parcelle 6 ; 9

Découverte, interventions et enregistrement		N° EA Patriarche	14 437 0013
Intervention(s) sur la structure étudiée		N° de la structure	9
Année de découverte	1991	Opération(s) liée(s)	2045 / LEROY Damien / 1 / 1991
Type(s) d'intervention(s)	Fouille extensive		
Bibliographie			
<p>Peuchet-Geilenbrügge, 1995 - PEUCHET-GEILENBRÜGGE C., <i>Mondeville. Marché d'Intérêt Régional (M.I.R.)</i>, rapport de fouille, Caen, documentation du SRA Basse-Normandie, 1995, n. p.</p>			

Contexte archéologique		Contexte renseigné ?	oui	Habitat rattaché	H21
<input checked="" type="checkbox"/> Habitat	<input type="checkbox"/> Voie protohistorique	<input type="checkbox"/> Enclos ou fossés non datés	<input type="checkbox"/> Meule		
<input type="checkbox"/> Espace funéraire	<input checked="" type="checkbox"/> Autre architecture souterraine	<input type="checkbox"/> Tessons de céramique	<input type="checkbox"/> Fragments d'argile cuite		
<input type="checkbox"/> Stèle	<input type="checkbox"/> Ensemble de structures mal défini	<input type="checkbox"/> Dépôt de haches à douille			
<p>Habitat partiellement fouillé au cours d'une opération de sauvetage programmé. Le couloir A2 débouche dans un fossé dont la chronologie et la morphologie ne sont pas renseignées. Toutefois, la configuration rend plausible la contemporanéité des deux structures.</p>					
<p>Structures en lien direct avec l'architecture souterraine <input checked="" type="checkbox"/> Fossé <input type="checkbox"/> Habitation probable <input type="checkbox"/> Ensemble de trous de poteaux</p>					

Architecture de la structure		Plan relevé ?	oui	Structure connue dans son ensemble ?	oui
Surface totale (m ²)	7,40	Longueur développée (m)	5,50	Nombre d'accès	2 ?
Surface utilisable (m ²)	5,80	Type d'architecture	212	Nombre de salles distinctes	1
<p>Structure composée d'une salle de plan rectangulaire S1, creusée en fosse, et d'un à deux accès A1 et A2. L'accès principal, A1, constitue une petite fosse rectangulaire prolongeant la salle à l'est, moins profonde que celle-ci. À l'autre extrémité de la salle, dans le même axe, a été creusée une autre fosse, de même profondeur que l'accès A1, mais plus étroite et plus longue. Elle rejoint un fossé d'enclos, probablement contemporain. Sa largeur suffisante, et le fait qu'elle s'avance dans la salle S1 sous la forme d'un petit palier invitent à la considérer comme un possible second accès A2. La salle est dotée, du côté de l'accès A1, de deux trous de poteaux installés dans les angles ; peut-être recevaient-ils le chambranle d'une porte. Deux autres logements, de diamètre très réduit, accueillaient probablement des petits poteaux ou piquets, et entaillent le fond de la salle au milieu de sa longueur.</p>					

Complements, mobiliers et datations

Types de mobiliers et vestiges pouvant être attribués à l'âge du Fer, découverts dans la structure

- | | | | |
|---|--|---|--|
| <input type="checkbox"/> Aucun (non fouillé) | <input type="checkbox"/> Élément lié à la prod. de sel | <input type="checkbox"/> Meule complète ou fragmentée | <input type="checkbox"/> Outillage lithique (silex taillé, perceur...) |
| <input type="checkbox"/> Aucun (vide) | <input type="checkbox"/> Fragment de bois | <input type="checkbox"/> Objet de parure métallique | <input type="checkbox"/> Peson |
| <input checked="" type="checkbox"/> Céramique | <input type="checkbox"/> Fgmt de TC avec empreinte de clayonnage | <input type="checkbox"/> Objet de parure non métallique | <input type="checkbox"/> Plaque foyère |
| <input type="checkbox"/> Charbon | <input type="checkbox"/> Fragment de terre cuite indéterminé | <input type="checkbox"/> Objet en fer | <input type="checkbox"/> Résidu d'activité métallurgique |
| <input type="checkbox"/> Chenet | <input type="checkbox"/> Fusaïole | <input checked="" type="checkbox"/> Ossement de faune | <input type="checkbox"/> Stèle |
| <input type="checkbox"/> Coquillage | <input type="checkbox"/> Hache à douille en alliage cuivreux | <input type="checkbox"/> Ossement humain | <input type="checkbox"/> Reste carpologique |
| <input type="checkbox"/> Creuset | <input type="checkbox"/> Hache lithique polie | <input type="checkbox"/> Ossement indéterminé | |

Complements et mobiliers liés à l'utilisation de la structure

Une pellicule de cendre recouvrait la partie médiane du sol de la salle ; elle pourrait avoir été déposée au cours de l'utilisation de la structure, ou bien lorsqu'elle a été abandonnée (incendie de la couverture, ou de la charpente ?)

Vestige daté par ¹⁴CDatation ¹⁴C

Datation des mobiliers liés à l'utilisation

Borne inférieure

Borne supérieure

Fiable ?

 oui**Complements et mobiliers liés à l'abandon de la structure**

Trois strates ont été différenciées dans le comblement de la salle. Ces remblais, de puissance à peu près égale, se composent de loess de limons, le premier étant davantage présent à la base du remplissage. Quelques tessons très fragmentés, non décrits, ainsi que des restes osseux animaux indéterminés proviennent de ces couches.

Vestige daté par ¹⁴CDatation ¹⁴C

Datation des mobiliers liés à l'abandon

Borne inférieure

Borne supérieure

Fiable ?

 oui**Complements et mobiliers postérieurs à l'abandon de la structure****Complements et mobiliers non rattachés à une phase précise**

Datation des mobiliers non rattachés à une phase précise

Borne inférieure

Borne supérieure

Fiable ?

 oui

Interprétation de la structure Cave boisée

Fiabilité A1

Remarques Cave boisée de l'âge du Fer, en contexte d'habitat fouillé partiellement.

Documents complémentaires

N°	1	2	3	4	L	l	H rel.	H res.	Aménagements	Surf.	Surf. utile
A1	1	2	1		0,90	0,90	2,00			0,85	
A2	3	2	1		1,10	0,55	2,00			0,75	
S1	2	1	3	1	3,55	1,70	2,00		2 trous de poteaux et 2 trous de piquets	5,80	5,80
St					5,50					7,40	5,80

Décomposition de la structure en éléments constitutifs

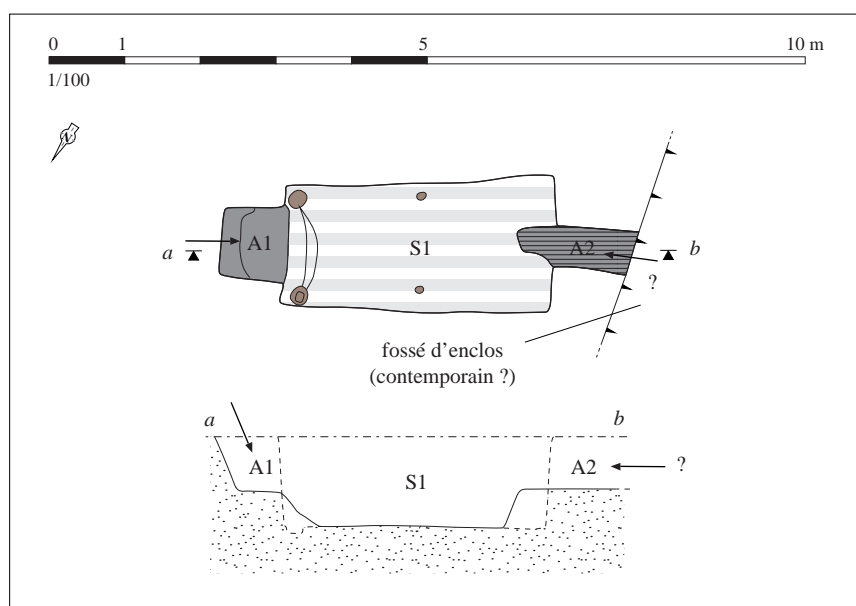

Relevé normalisé de la structure. DAO S. Bossard, d'après Peuchet-Geilenbrügge, 1995, fig. 5

Situation géographique et contexte géologique			
Département	Calvados (14)	Lieu-dit IGN	
Commune	Mondeville	Autre toponyme utilisé	MIR
Coordonnées Lambert II étendu		Position topographique	Replat
X =	407960	Y =	2466800
Altitude NGF (m)	21	Nature du substrat	Calcaire et limons superficiels
		Compacité du substrat	Indéterminé
Références cadastrales (2014)	Section	BO	Parcelle 6 ; 9

Découverte, interventions et enregistrement		N° EA Patriarche	14 437 0013
Intervention(s) sur la structure étudiée		N° de la structure	Souterrain 1
Année de découverte	1991	Opération(s) liée(s)	2045 / LEROY Damien / 1 / 1991
Type(s) d'intervention(s)	Fouille extensive		
Bibliographie			
<p>Peuchet-Geilenbrügge, 1995 - PEUCHET-GEILENBRÜGGE C., <i>Mondeville. Marché d'Intérêt Régional (M.I.R.)</i>, rapport de fouille, Caen, documentation du SRA Basse-Normandie, 1995, n. p.</p> <p>Besnard-Vauterin, Boulogne, à paraître - BESNARD-VAUTERIN C.-C., BOULOGNE N., "Les céramiques des III^e-I^{er} siècles avant notre ère en Basse-Normandie. Essai d'une typo-chronologie des formes et décors", à paraître.</p>			

Contexte archéologique		Contexte renseigné ?	oui	Habitat rattaché	H21
<input checked="" type="checkbox"/> Habitat	<input type="checkbox"/> Voie protohistorique	<input type="checkbox"/> Enclous ou fossés non datés	<input type="checkbox"/> Meule		
<input type="checkbox"/> Espace funéraire	<input checked="" type="checkbox"/> Autre architecture souterraine	<input type="checkbox"/> Tessons de céramique	<input type="checkbox"/> Fragments d'argile cuite		
<input type="checkbox"/> Stèle	<input type="checkbox"/> Ensemble de structures mal défini	<input type="checkbox"/> Dépôt de haches à douille			
Habitat partiellement fouillé au cours d'une opération de sauvetage programmé.					
Structures en lien direct avec l'architecture souterraine <input type="checkbox"/> Fossé <input type="checkbox"/> Habitation probable <input type="checkbox"/> Ensemble de trous de poteaux					

Architecture de la structure		Plan relevé ?	oui	Structure connue dans son ensemble ?	oui
Surface totale (m ²)	10,00	Longueur développée (m)	9,40	Nombre d'accès	2
Surface utilisable (m ²)	5,45	Type d'architecture	211	Nombre de salles distinctes	1
<p>Souterrain composé de deux accès A1 et A2, disposés aux extrémités d'une salle S1. Deux chatières rectangulaires assurent la jonction entre la salle et les accès. L'accès A1, dont l'ouverture est rectangulaire, montre deux marches conservées, alors que l'accès A2, dont l'ouverture est de forme plus irrégulière, n'en possède qu'une. Cette entrée A2 semble secondaire, car moins facile d'accès que son pendant doté de plusieurs marches. La salle souterraine a entièrement été taillée dans le calcaire.</p>					

Comblements, mobiliers et datations			
Types de mobiliers et vestiges pouvant être attribués à l'âge du Fer, découverts dans la structure			
<input type="checkbox"/> Aucun (non fouillé)	<input type="checkbox"/> Élément lié à la prod. de sel	<input type="checkbox"/> Meule complète ou fragmentée	<input type="checkbox"/> Outillage lithique (silex taillé, perceur...)
<input type="checkbox"/> Aucun (vide)	<input type="checkbox"/> Fragment de bois	<input checked="" type="checkbox"/> Objet de parure métallique	<input type="checkbox"/> Peson
<input checked="" type="checkbox"/> Céramique	<input type="checkbox"/> Fgmt de TC avec empreinte de clayonnage	<input checked="" type="checkbox"/> Objet de parure non métallique	<input type="checkbox"/> Plaque foyère
<input type="checkbox"/> Charbon	<input type="checkbox"/> Fragment de terre cuite indéterminé	<input type="checkbox"/> Objet en fer	<input type="checkbox"/> Résidu d'activité métallurgique
<input type="checkbox"/> Chenet	<input type="checkbox"/> Fusaïole	<input type="checkbox"/> Ossement de faune	<input type="checkbox"/> Stèle
<input type="checkbox"/> Coquillage	<input type="checkbox"/> Hache à douille en alliage cuivreux	<input type="checkbox"/> Ossement humain	<input type="checkbox"/> Reste carpologique
<input type="checkbox"/> Creuset	<input type="checkbox"/> Hache lithique polie	<input type="checkbox"/> Ossement indéterminé	
Comblements et mobiliers liés à l'utilisation de la structure			
Vestige daté par ¹⁴ C		Datation ¹⁴ C	
Datation des mobiliers liés à l'utilisation	Borne inférieure	Borne supérieure	Fiable ? <input type="checkbox"/> oui
Comblements et mobiliers liés à l'abandon de la structure			
<p>Une coupe longitudinale indique le bouchage de l'accès A1 à l'aide de différents remblais, dont une couche caillouteuse à la base de ce remplissage et deux autres strates de limon brun et de loess mêlé à du limon qui ont pu être distinguées. Le bourrage limoneux de l'accès A2 semble au contraire homogène. La présence de substrat, probablement effondré de la voûte, intercalé entre la base du remplissage de l'accès A1 et le second remblai déversé par cette entrée pourrait indiquer un comblement en deux temps. La première et la dernière couche du remplissage de l'accès A1 ont livré des tessons, plus rares dans le bourrage de l'accès A2. Le mobilier céramique issu du comblement des deux souterrains du MIR a été attribué à la première moitié du II^e siècle avant n. è. (Besnard-Vauterin, Boulogne, à paraître).</p>			
Vestige daté par ¹⁴ C		Datation ¹⁴ C	
Datation des mobiliers liés à l'abandon	Borne inférieure 200	Borne supérieure 150	Fiable ? <input checked="" type="checkbox"/> oui
Comblements et mobiliers postérieurs à l'abandon de la structure			
<p>La voûte de la salle S1 s'est partiellement effondrée après l'abandon et le comblement des accès, formant une ouverture en surface. Cette dernière a ensuite été remblayée à l'aide de matériaux non décrits, qui recelaient quelques tessons et un fragment de fibule en fer.</p>			
Comblements et mobiliers non rattachés à une phase précise			
<p>Un fragment de bracelet en verre provient également des comblements du souterrain, sans que sa provenance exacte ne soit précisée.</p>			
Datation des mobiliers non rattachés à une phase précise	Borne inférieure	Borne supérieure	Fiable ? <input type="checkbox"/> oui
Interprétation de la structure	Souterrain	Fiabilité	A1
Remarques	Souterrain de l'âge du Fer, en contexte d'habitat partiellement fouillé.		

Documents complémentaires

N°	1	2	3	4	L	l	H rel.	H res.	Aménagements	Surf.	Surf. utile
A1	2	2	2		1,40	1,00	2,75		2 marches	1,30	
A2	1	3	1		2,05	0,80	2,90		1 marche	1,50	
S1	1	1	3	0	3,90	1,65		1,75		5,45	5,45
P1	1	1	2	3	1,40	0,80	0,90	0,90		1,25	
P2	1	1	2	3	0,70	0,60	0,90	0,90		0,50	
St					9,40					10,00	5,45

Décomposition de la structure en éléments constitutifs

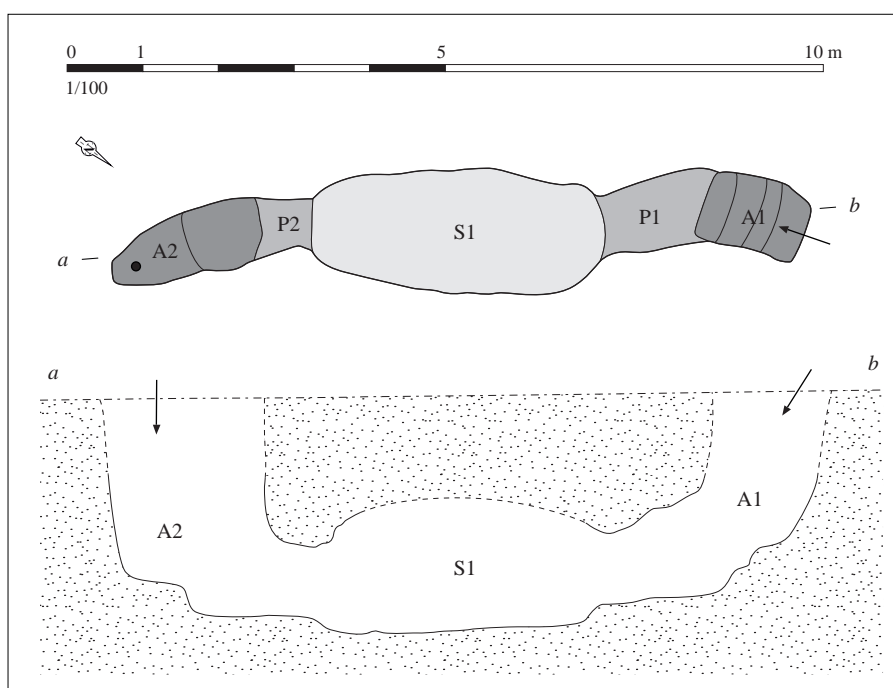

Relevé normalisé de la structure. DAO S. Bossard, d'après Peuchet-Geilenbrügge, 1995, fig. 6



*Mobilier issu des comblements liés à l'abandon de la structure.
D'après Peuchet-Geilenbrügge, 1995, fig. 14-15*

Situation géographique et contexte géologique			
Département	Calvados (14)	Lieu-dit IGN	
Commune	Mondeville	Autre toponyme utilisé	MIR
Coordonnées Lambert II étendu		Position topographique	Replat
X = 407960	Y = 2466800	Nature du substrat	Calcaire et limons superficiels
Altitude NGF (m)	21	Compacité du substrat	Indéterminé
Références cadastrales (2014)	Section	BO	Parcelle 6 ; 9

Découverte, interventions et enregistrement		N° EA Patriarche	14 437 0013
Intervention(s) sur la structure étudiée		N° de la structure	Souterrain 2
Année de découverte	1991	Opération(s) liée(s)	2045 / LEROY Damien / 1 / 1991
Type(s) d'intervention(s)	Fouille extensive		
Bibliographie			
<p>Peuchet-Geilenbrügge, 1995 - PEUCHET-GEILENBRÜGGE C., <i>Mondeville. Marché d'Intérêt Régional (M.I.R.)</i>, rapport de fouille, Caen, documentation du SRA Basse-Normandie, 1995, n. p.</p> <p>Besnard-Vauterin, Boulogne, à paraître - BESNARD-VAUTERIN C.-C., BOULOGNE N., "Les céramiques des III^e-I^{er} siècles avant notre ère en Basse-Normandie. Essai d'une typo-chronologie des formes et décors", à paraître.</p>			

Contexte archéologique		Contexte renseigné ?	oui	Habitat rattaché	H21
<input checked="" type="checkbox"/> Habitat	<input type="checkbox"/> Voie protohistorique	<input type="checkbox"/> Enclous ou fossés non datés	<input type="checkbox"/> Meule		
<input type="checkbox"/> Espace funéraire	<input checked="" type="checkbox"/> Autre architecture souterraine	<input type="checkbox"/> Tessons de céramique	<input type="checkbox"/> Fragments d'argile cuite		
<input type="checkbox"/> Stèle	<input type="checkbox"/> Ensemble de structures mal défini	<input type="checkbox"/> Dépôt de haches à douille			
Habitat partiellement fouillé au cours d'une opération de sauvetage programmé.					
Structures en lien direct avec l'architecture souterraine <input type="checkbox"/> Fossé <input type="checkbox"/> Habitation probable <input type="checkbox"/> Ensemble de trous de poteaux					

Architecture de la structure		Plan relevé ?	oui	Structure connue dans son ensemble ?	oui
Surface totale (m ²)	19,70	Longueur développée (m)	19,00	Nombre d'accès	3
Surface utilisable (m ²)	12,10	Type d'architecture	1113	Nombre de salles distinctes	2
<p>Trop peu d'informations sont disponibles sur cette structure : aucune description ne vient compléter les données fournies par le plan et la coupe longitudinale qui constituent les seuls éléments renseignés. Le souterrain comprend un long couloir d'accès A1, probablement couvert d'une toiture en bois ; son fond plat est horizontal, et des marches, ou un aménagement en bois, devaient aider à descendre dans la structure. Son extrémité septentrionale a été aménagée dans une fosse comblée antérieurement ; sa limite exacte, à ce niveau, n'a pas été reportée sur le plan relevé. L'accès mène à un passage P1, matérialisé par deux entailles dans les parois, réalisées afin d'y implanter deux poteaux profondément ancrés dans le sol, qui encadraient certainement une porte disparue. Peu avant ce passage, une marche initie la descente vers les salles souterraines ; une seconde marche, taillée après le passage P1, marque l'entrée d'une vaste salle creusée en sape S1, dont le sol descend progressivement vers le sud, par paliers. Cette salle montre un contour irrégulier, et peut correspondre à la coalescence de différentes pièces. Seule son extrémité méridionale a conservé son plafond, effondré pour les trois-quarts de la salle. Dans la partie médiane de la salle S1, une salle quadrangulaire S2 s'ouvre dans la paroi ouest, après un passage assez large P2, dont la hauteur n'est pas connue. Au fond de la salle S1, à l'ouest et à l'est, deux autres accès rejoignent la surface ; leur plan forme, avec la salle S1, un T. Bien que ces accès ne soient pas décrits, des marches sont figurées sur le plan, indiquant qu'il devait s'agir d'escaliers.</p>					

Comblements, mobiliers et datations			
Types de mobiliers et vestiges pouvant être attribués à l'âge du Fer, découverts dans la structure			
<input type="checkbox"/> Aucun (non fouillé)	<input type="checkbox"/> Élément lié à la prod. de sel	<input type="checkbox"/> Meule complète ou fragmentée	<input type="checkbox"/> Outillage lithique (silex taillé, perceur...)
<input type="checkbox"/> Aucun (vide)	<input type="checkbox"/> Fragment de bois	<input checked="" type="checkbox"/> Objet de parure métallique	<input type="checkbox"/> Peson
<input type="checkbox"/> Céramique	<input type="checkbox"/> Fgmt de TC avec empreinte de clayonnage	<input type="checkbox"/> Objet de parure non métallique	<input type="checkbox"/> Plaque foyère
<input type="checkbox"/> Charbon	<input type="checkbox"/> Fragment de terre cuite indéterminé	<input checked="" type="checkbox"/> Objet en fer	<input type="checkbox"/> Résidu d'activité métallurgique
<input type="checkbox"/> Chenet	<input type="checkbox"/> Fusaïole	<input type="checkbox"/> Ossement de faune	<input type="checkbox"/> Stèle
<input type="checkbox"/> Coquillage	<input type="checkbox"/> Hache à douille en alliage cuivreux	<input type="checkbox"/> Ossement humain	<input type="checkbox"/> Reste carpologique
<input type="checkbox"/> Creuset	<input type="checkbox"/> Hache lithique polie	<input type="checkbox"/> Ossement indéterminé	
Comblements et mobiliers liés à l'utilisation de la structure			
Vestige daté par ¹⁴ C		Datation ¹⁴ C	
Datation des mobiliers liés à l'utilisation	Borne inférieure	Borne supérieure	Fiable ? <input type="checkbox"/> oui
Comblements et mobiliers liés à l'abandon de la structure			
<p>La coupe stratigraphique présentée dans le rapport de fouille n'est pas légendée ; la nature des couches participant au remplissage de la structure est donc inconnue. Néanmoins, dans la partie de la salle S1 au niveau de laquelle le plafond était effondré lors de la découverte, l'existence d'une couche d'épaisseur irrégulière, tapissant le fond de la salle jusqu'au passage P1, peut être notée. Il s'agit probablement de la voûte effondrée, qui se serait alors écroulée durant l'utilisation de la structure, amenant à son abandon. Des remblais ont alors été déversés jusqu'à combler intégralement la dépression formée, ainsi que le couloir d'accès A1. Ces derniers niveaux sont ceux qui ont livré le matériel céramique, ainsi que des restes en faune en connexion (non déterminés), un anneau de suspension, une possible fibule, une grande lame à emmanchement à douille, une agrafe, une lame de petit couteau et une clé de loquet en fer. Il est intéressant de remarquer que cette dernière a été découverte au niveau de la porte correspondant au passage P1. Le mobilier céramique issu du comblement des deux souterrains du MIR a été attribué à la première moitié du II^e siècle avant n. è. (Besnard-Vauterin, Boulogne, à paraître).</p>			
Vestige daté par ¹⁴ C		Datation ¹⁴ C	
Datation des mobiliers liés à l'abandon	Borne inférieure	200	Borne supérieure 150
			Fiable ? <input checked="" type="checkbox"/> oui
Comblements et mobiliers postérieurs à l'abandon de la structure			
Une vaste fosse recoupe le comblement supérieur de la salle S1, dans sa partie médiane.			
Comblements et mobiliers non rattachés à une phase précise			
Datation des mobiliers non rattachés à une phase précise		Borne inférieure	Borne supérieure
			Fiable ? <input type="checkbox"/> oui
Interprétation de la structure	Souterrain	Fiabilité	A1
Remarques	Souterrain de l'âge du Fer, en contexte d'habitat partiellement fouillé.		

Documents complémentaires

N°	1	2	3	4	L	l	H rel.	H res.	Aménagements	Surf.	Surf. utile
A1	0	2	1		3,70	0,90	1,30			3,20	
A2	2	1	1		1,10	0,90	?	?		0,90	
A3	2	1	2		1,10	1,20	?	?		1,20	
S1	1	1	1	0	6,00	1,25	1,00			9,40	9,40
S2	1	1	3	0	1,80	1,55	?	?		2,70	2,70
P1	4	1	2	3	0,50	0,60	?	?	2 trous de poteaux	0,60	
P2	1	0	0	0	0,70	0,85	?	?		0,60	
P3	1	0	0	0	0,80	0,75	?	?		0,65	
P4	1	0	0	0	0,50	0,80	?	?		0,45	
St					19,00					19,70	12,10

Décomposition de la structure en éléments constitutifs

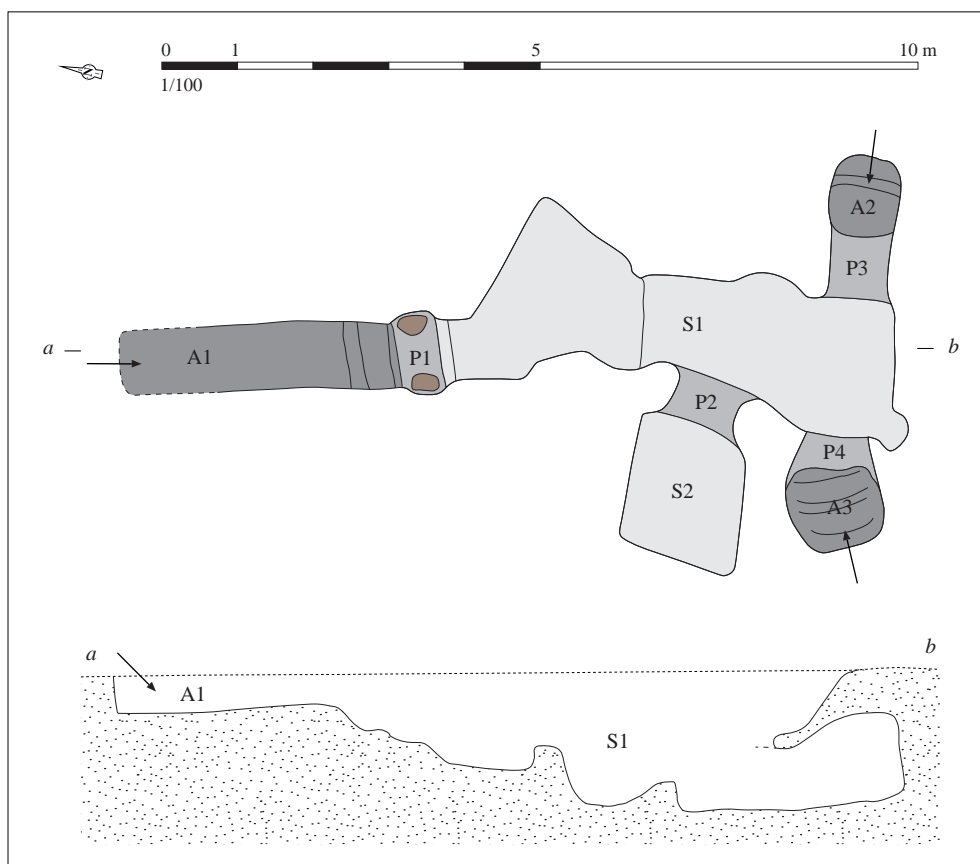

Relevé normalisé de la structure. DAO S. Bossard, d'après Peuchet-Geilenbrügge, 1995, fig. 17

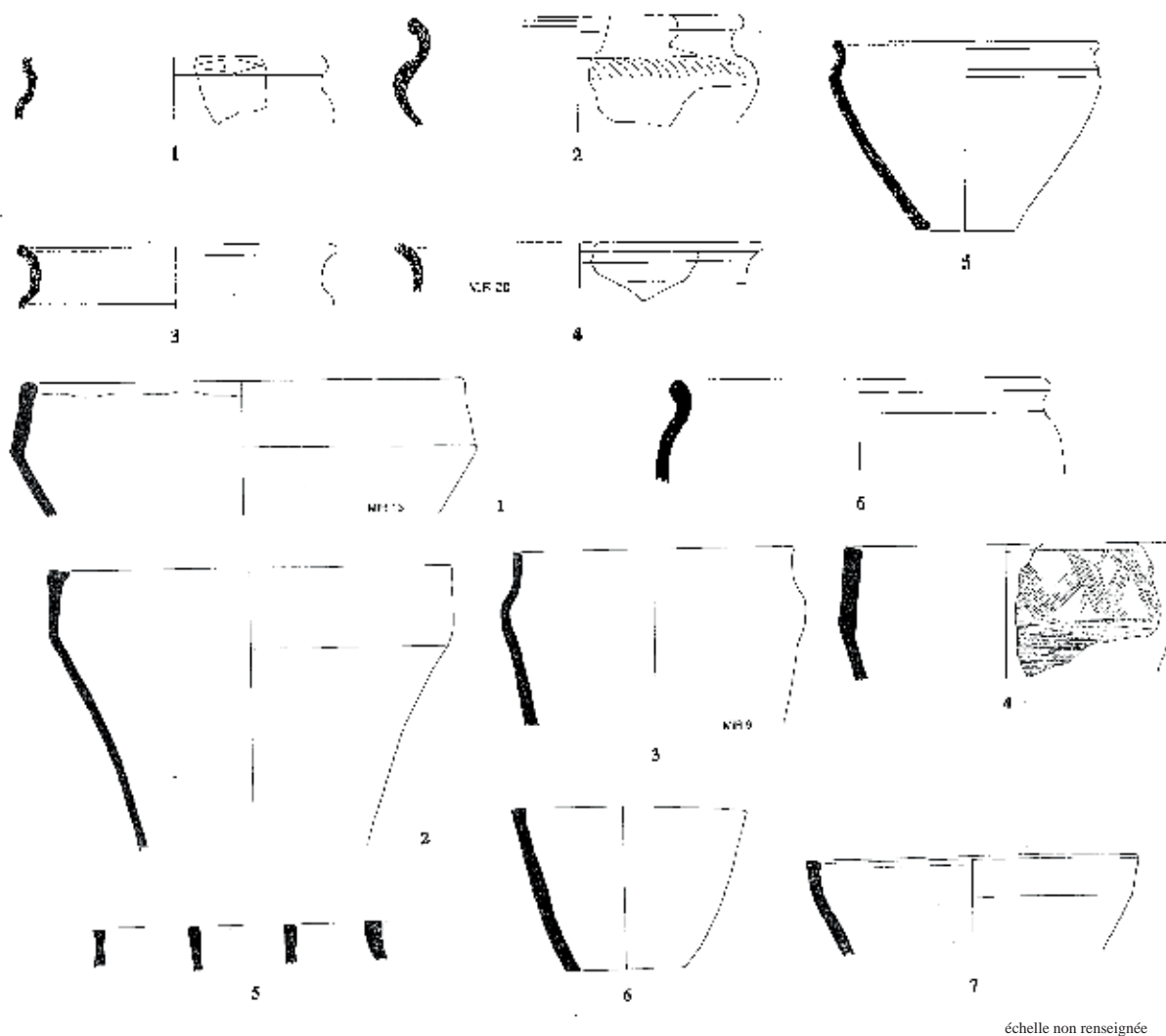

*Mobilier issu des comblements liés à l'abandon de la structure.
D'après Peuchet-Geilenbrügge, 1995, fig. 18-19*

Situation géographique et contexte géologique			
Département	Calvados (14)	Lieu-dit IGN	L'Étoile
Commune	Mondeville	Autre toponyme utilisé	L'Étoile II
Coordonnées Lambert II étendu		Position topographique	Replat
X = 408130	Y = 2466200	Nature du substrat	Calcaire et limons superficiels
Altitude NGF (m)	20	Compacité du substrat	Indéterminé
Références cadastrales (2014)	Section	BO	Parcelle 40

Découverte, interventions et enregistrement		N° EA Patriarche	14 437 0045
Intervention(s) sur la structure étudiée		N° de la structure	XI
Année de découverte	1995	Opération(s) liée(s)	676 / BESNARD-VAUTERIN Chris-Cécile / 1 / 1995
Type(s) d'intervention(s)	Fouille extensive		
Bibliographie			
<p>Besnard-Vauterin, Guillon, 2009 - BESNARD-VAUTERIN C.-C., GUILLON M., "Les vestiges", in BESNARD-VAUTERIN C.-C. (dir.), <i>En Plaine de Caen. Une campagne gauloise et antique. L'occupation du site de l'étoile à Mondeville</i>, Rennes, PUR, 2009, p. 46-50.</p> <p>Besnard-Vauterin, Boulogne, à paraître - BESNARD-VAUTERIN C.-C., BOULOGNE N., "Les céramiques des III^e-I^{er} siècles avant notre ère en Basse-Normandie. Essai d'une typo-chronologie des formes et décors", à paraître.</p>			

Contexte archéologique		Contexte renseigné ?	oui	Habitat rattaché	H19
<input checked="" type="checkbox"/> Habitat	<input type="checkbox"/> Voie protohistorique	<input type="checkbox"/> Enclous ou fossés non datés	<input type="checkbox"/> Meule		
<input type="checkbox"/> Espace funéraire	<input checked="" type="checkbox"/> Autre architecture souterraine	<input type="checkbox"/> Tessons de céramique	<input type="checkbox"/> Fragments d'argile cuite		
<input type="checkbox"/> Stèle	<input type="checkbox"/> Ensemble de structures mal défini	<input type="checkbox"/> Dépôt de haches à douille			
Habitat fouillé au cours d'une opération préventive.					
Structures en lien direct avec l'architecture souterraine <input type="checkbox"/> Fossé <input type="checkbox"/> Habitation probable <input type="checkbox"/> Ensemble de trous de poteaux					

Architecture de la structure		Plan relevé ?	oui	Structure connue dans son ensemble ?	oui
Surface totale (m ²)	16,30	Longueur développée (m)	15,40	Nombre d'accès	2
Surface utilisable (m ²)	6,50	Type d'architecture	211	Nombre de salles distinctes	1
<p>Souterrain composé d'une salle de plan rectangulaire S1, et de deux accès A1 et A2. Alors que l'entrée A1 est un puits d'accès vertical, l'accès A2 correspond à un long couloir probablement couvert d'une toiture en bois, formant une rampe joignant la surface à la salle souterraine. Deux passages, P1 et P2, sont matérialisés par deux couples de poteaux, disposés au débouché des accès dans la salle, et recevaient certainement les chambranles de portes en bois. L'accès A1 a été condamné par un muret de pierres calcaires, avant que le puits ne soit bouché par un apport de remblais. La question de sa fonctionnalité au cours de l'utilisation du souterrain se pose alors, à moins que cet aménagement n'ait été mis en place lors de l'abandon de la structure, afin d'éviter que le bourrage du puits ne se répande dans la salle, et donc de limiter les matériaux nécessaires au comblement. Le plafond de la salle, effondré lors de la découverte, était creusé dans le loess.</p>					

Complements, mobiliers et datations			
Types de mobiliers et vestiges pouvant être attribués à l'âge du Fer, découverts dans la structure			
<input type="checkbox"/> Aucun (non fouillé)	<input type="checkbox"/> Élément lié à la prod. de sel	<input type="checkbox"/> Meule complète ou fragmentée	<input type="checkbox"/> Outillage lithique (silex taillé, perceur...)
<input checked="" type="checkbox"/> Aucun (vide)	<input type="checkbox"/> Fragment de bois	<input type="checkbox"/> Objet de parure métallique	<input type="checkbox"/> Peson
<input type="checkbox"/> Céramique	<input type="checkbox"/> Fgmt de TC avec empreinte de clayonnage	<input type="checkbox"/> Objet de parure non métallique	<input type="checkbox"/> Plaque foyère
<input type="checkbox"/> Charbon	<input type="checkbox"/> Fragment de terre cuite indéterminé	<input type="checkbox"/> Objet en fer	<input type="checkbox"/> Résidu d'activité métallurgique
<input type="checkbox"/> Chenet	<input type="checkbox"/> Fusaïole	<input type="checkbox"/> Ossement de faune	<input type="checkbox"/> Stèle
<input type="checkbox"/> Coquillage	<input type="checkbox"/> Hache à douille en alliage cuivreux	<input type="checkbox"/> Ossement humain	<input type="checkbox"/> Reste carpologique
<input type="checkbox"/> Creuset	<input type="checkbox"/> Hache lithique polie	<input type="checkbox"/> Ossement indéterminé	
Complements et mobiliers liés à l'utilisation de la structure			
L'installation d'un muret en pierre sèche afin de condamner l'accès A1 pourrait avoir eu lieu au cours de l'utilisation de la structure, pour ne conserver qu'une entrée (A2). Il est également envisageable que cette opération ait été réalisée lors de l'abandon du souterrain, pour éviter que les remblais de l'accès A1 ne se déversent dans la salle S1.			
Vestige daté par ¹⁴ C		Datation ¹⁴ C	
Datation des mobiliers liés à l'utilisation	Borne inférieure	Borne supérieure	Fiable ? <input type="checkbox"/> oui
Complements et mobiliers liés à l'abandon de la structure			
Le remplissage de l'accès A2 n'est pas décrit. En ce qui concerne l'entrée A1, la nature des remblais rejetés dans le puits, après en avoir muré son débouché au niveau de la salle souterraine, n'est également pas précisée. Néanmoins, la salle souterraine semble avoir été laissée vide lors de l'abandon. En dépit de l'absence de mobilier datant, cette structure peut être rattachée à la seule phase d'occupation définie pour le site de l'Étoile II ; cette séquence a été datée du I ^{er} s. avant n. è. (Besnard-Vauterin, Boulogne, à paraître).			
Vestige daté par ¹⁴ C		Datation ¹⁴ C	
Datation des mobiliers liés à l'abandon	Borne inférieure 100	Borne supérieure 0	Fiable ? <input checked="" type="checkbox"/> oui
Complements et mobiliers postérieurs à l'abandon de la structure			
Le plafond de la salle, constitué de loess, s'est effondré vraisemblablement après l'abandon. La dépression formée en surface a été comblée à l'aide de remblais qui ont livré quelques tessons de la fin de La Tène et quelques fragments de poteries gallo-romaines.			
Complements et mobiliers non rattachés à une phase précise			
Datation des mobiliers non rattachés à une phase précise		Borne inférieure	Borne supérieure
			Fiable ? <input type="checkbox"/> oui
Interprétation de la structure	Souterrain		Fiabilité A1
Remarques	Souterrain de l'âge du Fer, en contexte d'habitat fouillé.		

Documents complémentaires

N°	1	2	3	4	L	l	H rel.	H res.	Aménagements	Surf.	Surf. utile
A1	1	2	1		1,25	0,80	2,55		1 marche	1,05	
A2	2	2	0		8,55	0,90	2,75		Niche (?)	7,45	
S1	1	1	3	1	3,70	1,85		1,80	2 trous de poteaux	6,50	6,50
P1	4	3	2	3	0,50	0,70	?	?	2 trous de poteaux	0,75	
P2	4	1	2	3	0,60	0,45	?	?	2 trous de poteaux	0,55	
St					15,40					16,30	6,50

Décomposition de la structure en éléments constitutifs

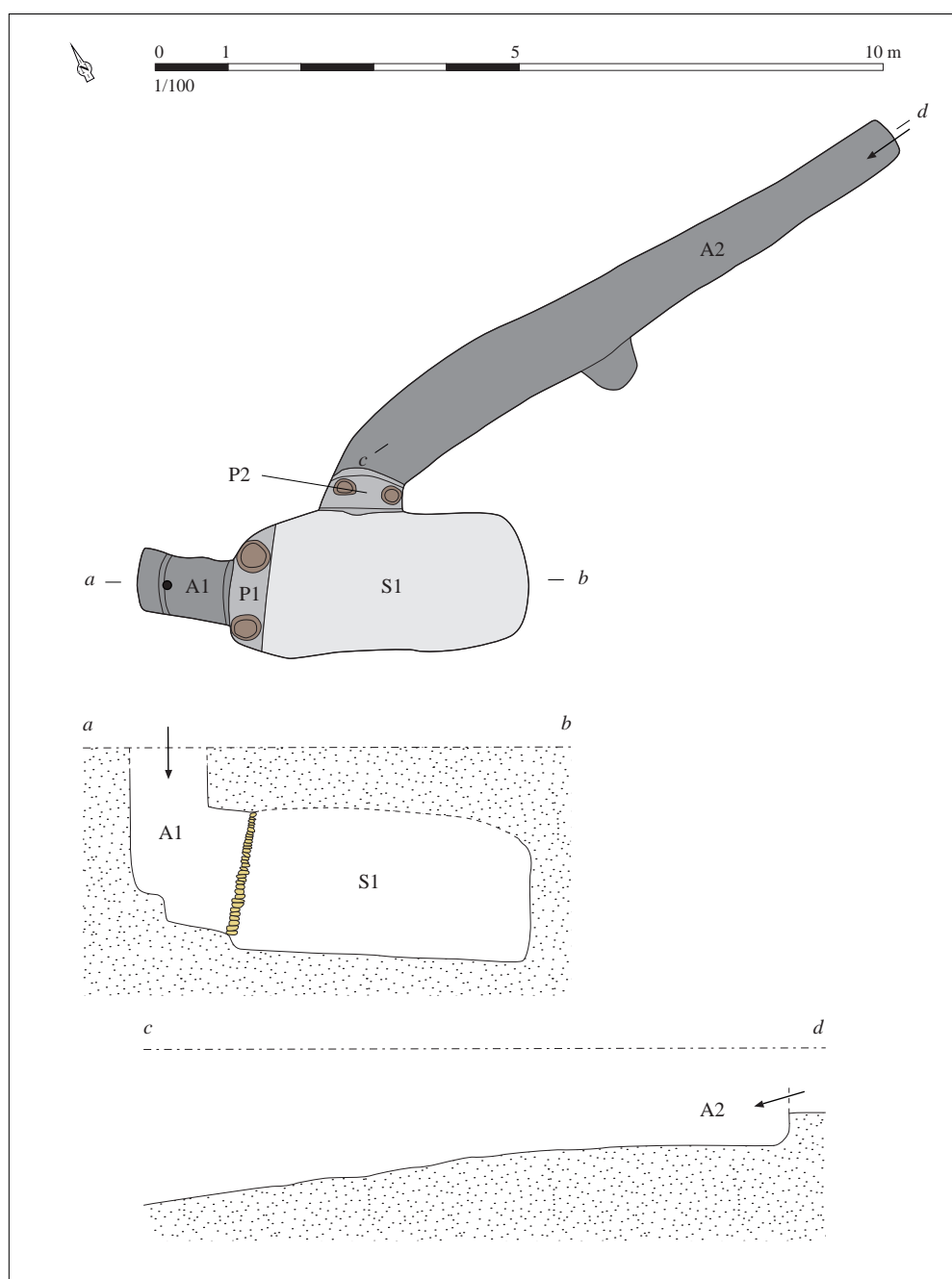

Relevé normalisé de la structure. DAO S. Bossard, d'après Besnard-Vauterin, Guillon, 2009, p. 46, fig. 28

Situation géographique et contexte géologique

Département	Calvados (14)	Lieu-dit IGN	L'Étoile
Commune	Mondeville	Autre toponyme utilisé	L'Étoile II
Coordonnées Lambert II étendu		Position topographique	Replat
X =	408130	Nature du substrat	Calcaire et limons superficiels
Y =	2466200	Compacité du substrat	Indéterminé
Altitude NGF (m)	20		
Références cadastrales (2014)	Section	BO	Parcelle 40

Découverte, interventions et enregistrement

N° EA Patriarche 14 437 0045

Intervention(s) sur la structure étudiée	N° de la structure	XII
Année de découverte	Opération(s) liée(s)	676 / BESNARD-VAUTERIN Chris-Cécile / 1 / 1995
Type(s) d'intervention(s)	Fouille extensive	

Bibliographie

Besnard-Vauterin, Guillon, 2009 - BESNARD-VAUTERIN C.-C., GUILLON M., "Les vestiges", in BESNARD-VAUTERIN C.-C. (dir.), *En Plaine de Caen. Une campagne gauloise et antique. L'occupation du site de l'étoile à Mondeville*, Rennes, PUR, 2009, p. 46-50.

Besnard-Vauterin, Boulogne, à paraître - BESNARD-VAUTERIN C.-C., BOULOGNE N., "Les céramiques des III^e-I^{er} siècles avant notre ère en Basse-Normandie. Essai d'une typo-chronologie des formes et décors", à paraître.

Contexte archéologique

Contexte renseigné ? oui

Habitat rattaché H19

- Habitat Voie protohistorique Enclos ou fossés non datés Meule
 Espace funéraire Autre architecture souterraine Tessons de céramique Fragments d'argile cuite
 Stèle Ensemble de structures mal défini Dépôt de haches à douille

Habitat fouillé au cours d'une opération préventive.

Structures en lien direct avec l'architecture souterraine Fossé Habitation probable Ensemble de trous de poteaux**Architecture de la structure**

Plan relevé ? oui

Structure connue dans son ensemble ? oui

Surface totale (m ²)	9,10	Longueur développée (m)	10,00	Nombre d'accès	2
Surface utilisable (m ²)	4,50	Type d'architecture	211	Nombre de salles distinctes	1

Souterrain composé d'une salle de plan rectangulaire S1, et de deux escaliers d'accès A1 et A2. L'escalier A1 permet la descente dans la salle via un passage creusé en sape P1. Celui-ci débouche sur une porte P2, matérialisée par deux trous de poteaux qui recevaient un chambranle ; la porte s'ouvre sur un des petits côtés de la salle S1. Le deuxième accès A2 a été creusé latéralement ; il est également suivi d'un passage en sape P3 - dont le plafond en loess s'est effondré - et d'une porte P4. L'emplacement des logements des poteaux n'a pas été reporté sur le plan publié ; leur localisation et leurs dimensions, précisées sur le plan ci-dessous, demeurent donc approximatives. La salle S1 n'a pas conservé son plafond, effondré, qui était probablement formé par le loess en place, alors que ses parois ont été taillées dans le calcaire. Deux conduits, larges de 0,40 m au plus étroit, ont été perforés, à mi-hauteur, dans la paroi nord et dans l'angle nord-ouest de la salle. Inclonnés, ils rejoignent, pour celui engagé au nord-ouest, le flanc du fossé d'enclos voisin, et pour celui creusé au nord, la surface, grâce à une double ouverture.

Complements, mobiliers et datations

Types de mobiliers et vestiges pouvant être attribués à l'âge du Fer, découverts dans la structure

- | | | | |
|--|---|---|--|
| <input type="checkbox"/> Aucun (non fouillé) | <input type="checkbox"/> Élément lié à la prod. de sel | <input type="checkbox"/> Meule complète ou fragmentée | <input type="checkbox"/> Outillage lithique (silex taillé, percuteur...) |
| <input type="checkbox"/> Aucun (vide) | <input type="checkbox"/> Fragment de bois | <input type="checkbox"/> Objet de parure métallique | <input type="checkbox"/> Peson |
| <input type="checkbox"/> Céramique | <input checked="" type="checkbox"/> Fgmt de TC avec empreinte de clayonnage | <input type="checkbox"/> Objet de parure non métallique | <input type="checkbox"/> Plaque foyère |
| <input checked="" type="checkbox"/> Charbon | <input type="checkbox"/> Fragment de terre cuite indéterminé | <input type="checkbox"/> Objet en fer | <input type="checkbox"/> Résidu d'activité métallurgique |
| <input type="checkbox"/> Chenet | <input type="checkbox"/> Fusaïole | <input type="checkbox"/> Ossement de faune | <input type="checkbox"/> Stèle |
| <input type="checkbox"/> Coquillage | <input type="checkbox"/> Hache à douille en alliage cuivreux | <input type="checkbox"/> Ossement humain | <input type="checkbox"/> Reste carpologique |
| <input type="checkbox"/> Creuset | <input type="checkbox"/> Hache lithique polie | <input type="checkbox"/> Ossement indéterminé | |

Complements et mobiliers liés à l'utilisation de la structure

Vestige daté par ¹⁴CDatation ¹⁴C

Datation des mobiliers liés à l'utilisation

Borne inférieure

Borne supérieure

Fiable ? oui

Complements et mobiliers liés à l'abandon de la structure

Les deux accès ont probablement été obturés lors de l'abandon. Les seules informations précisées concernent l'accès A1 : son remplissage se caractérise, dans sa partie inférieure, par d'abondants rejets détritiques, recelant des restes de combustion et de nombreux fragments de torchis clayonné. Le comblement final se compose de sédiments limoneux et loessiques. En revanche, la salle est restée vide après l'abandon. En dépit de l'absence de mobilier datant, cette structure peut être rattachée à la seule phase d'occupation définie pour le site de l'Étoile II ; cette séquence a été datée du I^{er} s. avant n. è. (Besnard-Vauterin, Boulogne, à paraître).

Vestige daté par ¹⁴CDatation ¹⁴C

Datation des mobiliers liés à l'abandon

Borne inférieure 100

Borne supérieure 0

Fiable ? oui

Complements et mobiliers postérieurs à l'abandon de la structure

La salle, vide, s'est progressivement comblée de loess et de limon, entrecoupés par des lits de pierres de plaquette provenant de l'altération des parois, le tout sur 0,70 m. Puis, son plafond s'est entièrement effondré, formant une couche de loess épaisse de 0,50 m. La dépression générée par cet effondrement a été comblée de limons cendreaux et charbonneux. Des tessons de la fin de La Tène et de l'époque gallo-romaine montrent un tassement et un colmatage sommital tardifs.

Complements et mobiliers non rattachés à une phase précise

Datation des mobiliers non rattachés à une phase précise

Borne inférieure

Borne supérieure

Fiable ? oui

Interprétation de la structure Souterrain

Fiabilité A1

Remarques Souterrain de l'âge du Fer, en contexte d'habitat fouillé.

Documents complémentaires

N°	1	2	3	4	L	l	H rel.	H res.	Aménagements	Surf.	Surf. utile
A1	2	2	2		1,30	0,80	2,90		3 marches	0,90	
A2	2	2	2		1,70	0,80	3,40		3 marches	1,25	
S1	1	1	3	1	3,00	1,70		1,90	4 trous de poteaux ; conduit d'aération double	4,50	4,50
P1	1	3	2	3	1,60	0,80	1,55			1,25	
P2	4	3	1	3	0,30	?	?	?	2 trous de poteaux	0,65	
P3	1	3	2	3	0,70	0,90	?	?		0,30	
P4	4	3	1	3	0,30	?	?	?	2 trous de poteaux	0,25	
St					10,00					9,10	4,50

Décomposition de la structure en éléments constitutifs

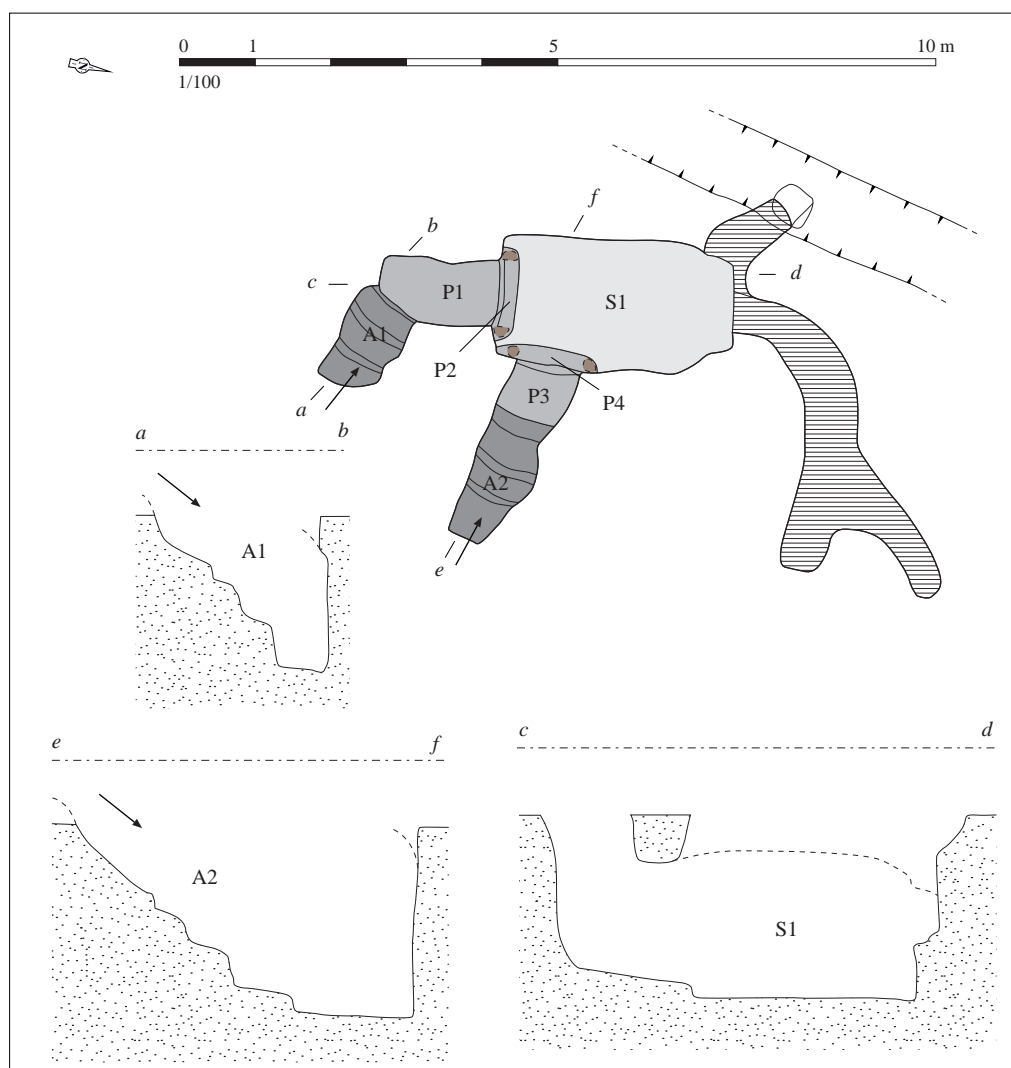

Relevé normalisé de la structure. DAO S. Bossard, d'après Besnard-Vauterin, Guillon, 2009, p. 49, fig. 31

Situation géographique et contexte géologique			
Département	Manche (50)	Lieu-dit IGN	
Commune	Orval	Autre toponyme utilisé	Les Pleines
Coordonnées Lambert II étendu		Position topographique	Rebord
X = 322520	Y = 2454080	Nature du substrat	Argilites, grès, quartzites rouges
Altitude NGF (m)	75	Compacité du substrat	Indéterminé
Références cadastrales (2014)	Section A	Parcelle	Voie

Découverte, interventions et enregistrement		N° EA Patriarche	50 388 0001
Intervention(s) sur la structure étudiée		N° de la structure	30 ; 54 bis
Année de découverte	2006	Opération(s) liée(s)	2350 / LEPAUMIER Hubert / 1 / 2006
Type(s) d'intervention(s)	Fouille extensive		
Bibliographie			
<p>Lepaumier (dir.), 2007 - LEPAUMIER H., <i>Orval (Manche) "Les Pleines". Habitat rural enclos du second âge du Fer et du haut Empire. Tombe à char de la fin de La Tène ancienne</i>, rapport de fouille (Inrap), Caen, documentation du SRA Basse-Normandie, 2007, p. 117-119 et 126-127.</p> <p>Besnard-Vauterin, Boulogne, à paraître - BESNARD-VAUTERIN C.-C., BOULOGNE N., "Les céramiques des III^e-I^{er} siècles avant notre ère en Basse-Normandie. Essai d'une typo-chronologie des formes et décors", à paraître.</p>			

Contexte archéologique	Contexte renseigné ?	oui	Habitat rattaché	H22
<input checked="" type="checkbox"/> Habitat <input type="checkbox"/> Espace funéraire <input type="checkbox"/> Stèle <input type="checkbox"/> Voie protohistorique <input checked="" type="checkbox"/> Autre architecture souterraine <input type="checkbox"/> Ensemble de structures mal défini <input type="checkbox"/> Enclous ou fossés non datés <input type="checkbox"/> Tessons de céramique <input type="checkbox"/> Dépôt de haches à douille <input type="checkbox"/> Meule <input type="checkbox"/> Fragments d'argile cuite				
<p>Habitat partiellement fouillé au cours d'une opération préventive. Le puits d'accès A1 est en contact avec une fosse (St. 54) ; la relation stratigraphique entre ces deux structures n'est pas précisée, et la morphologie de cette fosse n'a pas été relevée ni décrite. En outre, la relation entre le fossé d'enclos et la salle souterraine n'a pas pu être déterminée lors de la fouille ; il est néanmoins probable que le fossé, peu profond, n'était pas en connexion avec la salle souterraine, davantage ancrée dans le sous-sol.</p>				
<p>Structures en lien direct avec l'architecture souterraine <input type="checkbox"/> Fossé <input type="checkbox"/> Habitation probable <input type="checkbox"/> Ensemble de trous de poteaux</p>				

Architecture de la structure		Plan relevé ?	oui	Structure connue dans son ensemble ?	non
Surface totale (m ²)	8,30	Longueur développée (m)	9,80	Nombre d'accès	1
Surface utilisable (m ²)	7,25	Type d'architecture	4	Nombre de salles distinctes	1
<p>Structure partiellement fouillée ; il est donc difficile d'en restituer précisément l'aspect originel. Creusée dans un sol de composition argileuse, elle se compose d'un puits d'accès vertical A1 et d'une salle S1. D'après les sondages réalisés, la partie nord de la salle semble avoir été creusée en sape, donc couverte d'un plafond constitué du limon ou de la roche (non précisé) en place. En revanche, en un autre endroit de la salle (non localisé), des traces organiques brun sombre, de forme semi-circulaire, ont été mises en évidence, depuis le sommet, et quasiment jusqu'à son fond, témoignant d'une charpente en bois ; les parois sont ici verticales. La salle a alors pu se composer de différentes parties, couvertes artificiellement ou creusées en sape, à moins que l'aménagement en bois ne renvoie à une réfection, après effondrement partiel du plafond. Le fond de la salle se situe à environ 2 m sous la surface actuelle. Une rigole a été observée au fond de la salle.</p>					

Comblements, mobiliers et datations			
Types de mobiliers et vestiges pouvant être attribués à l'âge du Fer, découverts dans la structure			
<input type="checkbox"/> Aucun (non fouillé)	<input type="checkbox"/> Élément lié à la prod. de sel	<input type="checkbox"/> Meule complète ou fragmentée	<input type="checkbox"/> Outillage lithique (silex taillé, perceur...)
<input type="checkbox"/> Aucun (vide)	<input type="checkbox"/> Fragment de bois	<input type="checkbox"/> Objet de parure métallique	<input type="checkbox"/> Peson
<input checked="" type="checkbox"/> Céramique	<input type="checkbox"/> Fgmt de TC avec empreinte de clayonnage	<input type="checkbox"/> Objet de parure non métallique	<input type="checkbox"/> Plaque foyère
<input checked="" type="checkbox"/> Charbon	<input type="checkbox"/> Fragment de terre cuite indéterminé	<input type="checkbox"/> Objet en fer	<input type="checkbox"/> Résidu d'activité métallurgique
<input type="checkbox"/> Chenet	<input type="checkbox"/> Fusaïole	<input type="checkbox"/> Ossement de faune	<input type="checkbox"/> Stèle
<input type="checkbox"/> Coquillage	<input type="checkbox"/> Hache à douille en alliage cuivreux	<input type="checkbox"/> Ossement humain	<input type="checkbox"/> Reste carpologique
<input type="checkbox"/> Creuset	<input type="checkbox"/> Hache lithique polie	<input type="checkbox"/> Ossement indéterminé	
Comblements et mobiliers liés à l'utilisation de la structure			
<p>Une coupe réalisée au niveau de la salle S1 montre, à la base du remplissage de la structure, des niveaux de limon argileux orangé et gris, sur une épaisseur de 0,15 à 0,20 m, recouverts par un épandage de tessons à plat, de charbons et de quelques cailloux. Cette couche, qui semble piétinée, renvoie probablement à un niveau accumulé lors de l'utilisation de la structure.</p>			
Vestige daté par ¹⁴ C		Datation ¹⁴ C	
Datation des mobiliers liés à l'utilisation	Borne inférieure	Borne supérieure	Fiable ? <input type="checkbox"/> oui
Comblements et mobiliers liés à l'abandon de la structure			
<p>Peu d'informations sont renseignées à propos du comblement définitif de la structure. La seule coupe réalisée au niveau de la salle témoigne d'un remplissage composé de différents niveaux de limon argileux ou non, sans qu'il soit possible de préciser s'ils correspondent à des effondrements d'un plafond en place, ou bien à des remblais déversés dans la structure.</p>			
Vestige daté par ¹⁴ C		Datation ¹⁴ C	
Datation des mobiliers liés à l'abandon	Borne inférieure	Borne supérieure	Fiable ? <input type="checkbox"/> oui
Comblements et mobiliers postérieurs à l'abandon de la structure			
<p>Le comblement supérieur de la salle S1 a livré des tessons antiques ; après le tassement progressif du remplissage, la dépression formée a probablement été remblayée lors de la phase d'occupation gallo-romaine du site.</p>			
Comblements et mobiliers non rattachés à une phase précise			
<p>130 tessons ont été inventoriés dans la partie inférieure du comblement de la salle S1, parmi lesquels 9 vases ont pu être isolés. Il n'est pas précisé si ces tessons proviennent uniquement de la couche vraisemblablement liée à l'occupation, ou s'ils sont également issus des niveaux supérieurs, pouvant être liés à l'abandon. La séquence à laquelle se rattache ce mobilier (phase 2) a été datée du I^{er} s. avant n. è. (Besnard-Vauterin, Boulogne, à paraître).</p>			
Datation des mobiliers non rattachés à une phase précise	Borne inférieure	100	Borne supérieure 0
			Fiable ? <input checked="" type="checkbox"/> oui
Interprétation de la structure	Souterrain mixte ?		Fiabilité A1
Remarques	Souterrain mixte ou cave boisée de l'âge du Fer, en contexte d'habitat fouillé.		

Documents complémentaires

N°	1	2	3	4	L	l	H rel.	H res.	Aménagements	Surf.	Surf. utile
A1	1	1	0		1,20	1,10	2,00			1,05	
S1	0	3	1	1	8,90	0,70	?	?	Rigole ; charpente ?	7,25	7,25
St					9,80					8,30	7,25

Décomposition de la structure en éléments constitutifs

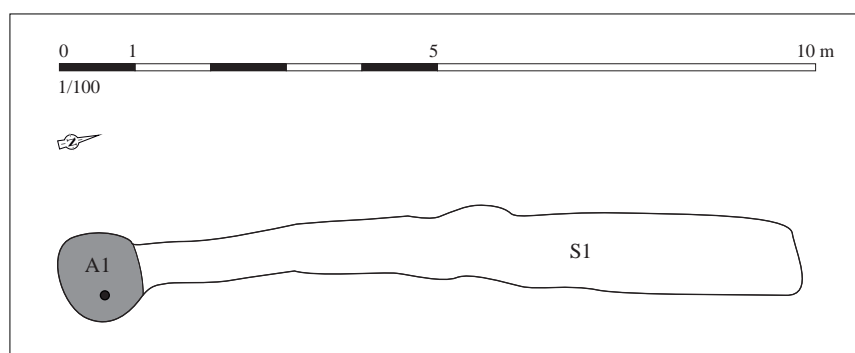

Relevé normalisé de la structure. DAO S. Bossard, d'après Lepaumier (dir.), 2007, p. 119, fig. 87

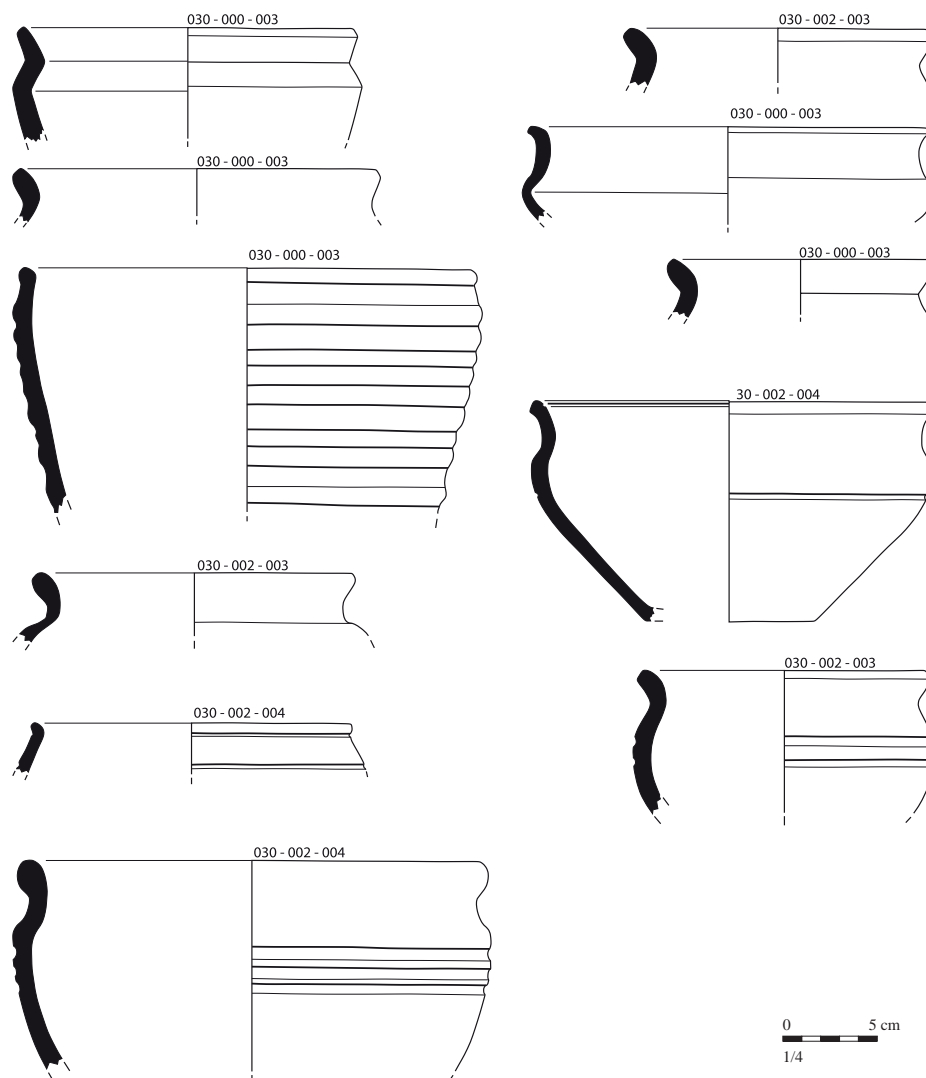

Mobilier issu des comblements liés à l'abandon de la structure.

D'après Lepaumier (dir.), 2007, p. 127, fig. 97

Situation géographique et contexte géologique			
Département	Manche (50)	Lieu-dit IGN	
Commune	Orval	Autre toponyme utilisé	Les Pleines
Coordonnées Lambert II étendu		Position topographique	Rebord
X = 322520	Y = 2454080	Nature du substrat	Argilites, grès, quartzites rouges
Altitude NGF (m)	75	Compacité du substrat	Indéterminé
Références cadastrales (2014)	Section A	Parcelle	Voie

Découverte, interventions et enregistrement		N° EA Patriarche	50 388 0001
Intervention(s) sur la structure étudiée		N° de la structure	19 ; 25
Année de découverte	2006	Opération(s) liée(s)	2350 / LEPAUMIER Hubert / 1 / 2006
Type(s) d'intervention(s)	Fouille extensive		
Bibliographie			
<p>Lepaumier (dir.), 2007 - LEPAUMIER H., <i>Orval (Manche) "Les Pleines". Habitat rural enclos du second âge du Fer et du haut Empire. Tombe à char de la fin de La Tène ancienne</i>, rapport de fouille (Inrap), Caen, documentation du SRA Basse-Normandie, 2007, p. 118-122.</p>			

Contexte archéologique	Contexte renseigné ?	oui	Habitat rattaché	H22
<input checked="" type="checkbox"/> Habitat <input type="checkbox"/> Espace funéraire <input type="checkbox"/> Stèle <input type="checkbox"/> Voie protohistorique <input checked="" type="checkbox"/> Autre architecture souterraine <input type="checkbox"/> Ensemble de structures mal défini <input type="checkbox"/> Enclous ou fossés non datés <input type="checkbox"/> Tessons de céramique <input type="checkbox"/> Dépôt de haches à douille <input type="checkbox"/> Meule <input type="checkbox"/> Fragments d'argile cuite				
Habitat partiellement fouillé au cours d'une opération préventive.				
Structures en lien direct avec l'architecture souterraine <input type="checkbox"/> Fossé <input type="checkbox"/> Habitation probable <input type="checkbox"/> Ensemble de trous de poteaux				

Architecture de la structure		Plan relevé ?	oui	Structure connue dans son ensemble ?	oui
Surface totale (m ²)	15,70	Longueur développée (m)	13,00	Nombre d'accès	3
Surface utilisable (m ²)	9,75	Type d'architecture	4	Nombre de salles distinctes	1
<p>Structure composée d'une salle S1, creusée en fosse et plus ou moins rectangulaire, et de trois probables accès A1 à A3. La salle présente des parois verticales, mais aucun ancrage ni trace quelconque ne renseigne une charpente boisée, soutenant une couverture artificielle. Néanmoins, la largeur assez réduite de la salle permet d'envisager un système de couverture reposant sur la surface du sol, ou bien dans des saignées peu profondes bordant les parois et aujourd'hui arasées. L'accès A1 se présente sous la forme d'un escalier dont la dernière marche forme un palier haut de 1,30 m ; un système en bois, complémentaire (escalier, échelle, rampe ?), devait probablement faciliter la descente et la montée entre cette marche et le fond de la salle. À l'autre extrémité de la salle, un second accès A3 se distingue par l'absence visible de marche : le sol de la salle remonte progressivement, en pente douce, pour rejoindre la surface. Il pouvait toutefois y avoir une à quelques marches, disparues à cause de l'arasement des sols, en partie haute. Un troisième accès, non décrit dans le rapport de fouille, est venu se greffer perpendiculairement à la salle S1. De même que pour l'entrée A1, il s'agit d'un court escalier, dont une seule marche est conservée, formant un haut palier avec le sol de la salle. La proximité de ces deux accès amène à s'interroger sur leur contemporanéité et leur utilisation réelle en tant qu'accès emprunté ou non ; l'un d'entre eux pourrait aussi avoir eu une fonction de conduit d'aération.</p>					

Comblements, mobiliers et datations			
Types de mobiliers et vestiges pouvant être attribués à l'âge du Fer, découverts dans la structure			
<input type="checkbox"/> Aucun (non fouillé)	<input type="checkbox"/> Élément lié à la prod. de sel	<input type="checkbox"/> Meule complète ou fragmentée	<input type="checkbox"/> Outillage lithique (silex taillé, perceur...)
<input type="checkbox"/> Aucun (vide)	<input type="checkbox"/> Fragment de bois	<input type="checkbox"/> Objet de parure métallique	<input type="checkbox"/> Peson
<input checked="" type="checkbox"/> Céramique	<input type="checkbox"/> Fgmt de TC avec empreinte de clayonnage	<input type="checkbox"/> Objet de parure non métallique	<input type="checkbox"/> Plaque foyère
<input type="checkbox"/> Charbon	<input type="checkbox"/> Fragment de terre cuite indéterminé	<input type="checkbox"/> Objet en fer	<input type="checkbox"/> Résidu d'activité métallurgique
<input type="checkbox"/> Chenet	<input type="checkbox"/> Fusaïole	<input type="checkbox"/> Ossement de faune	<input type="checkbox"/> Stèle
<input type="checkbox"/> Coquillage	<input type="checkbox"/> Hache à douille en alliage cuivreux	<input type="checkbox"/> Ossement humain	<input type="checkbox"/> Reste carpologique
<input type="checkbox"/> Creuset	<input type="checkbox"/> Hache lithique polie	<input type="checkbox"/> Ossement indéterminé	
Comblements et mobiliers liés à l'utilisation de la structure			
Le fond de la salle est tapissé d'une couche composée d'altérite de schiste épaisse de 0,10 m au centre de la fosse, et plus épaisse aux extrémités de la pièce.			
Vestige daté par ¹⁴ C		Datation ¹⁴ C	
Datation des mobiliers liés à l'utilisation	Borne inférieure	Borne supérieure	Fiable ? <input type="checkbox"/> oui
Comblements et mobiliers liés à l'abandon de la structure			
La salle et les accès ont été remblayés à l'aide d'apports de matériaux limoneux ; le pendage des couches visible à l'extrémité nord-est de la salle témoigne d'un déversement de ces couches depuis l'accès A3. Quelques tessons proviennent de ces comblements ; il n'ont pas été dessinés ni décrits.			
Vestige daté par ¹⁴ C		Datation ¹⁴ C	
Datation des mobiliers liés à l'abandon	Borne inférieure	Borne supérieure	Fiable ? <input type="checkbox"/> oui
Comblements et mobiliers postérieurs à l'abandon de la structure			
Comblements et mobiliers non rattachés à une phase précise			
Datation des mobiliers non rattachés à une phase précise		Borne inférieure	Borne supérieure
			Fiable ? <input type="checkbox"/> oui
Interprétation de la structure	Cave boisée ?	Fiabilité	A1
Remarques	Cave boisée (?) de l'âge du Fer, en contexte d'habitat fouillé.		

Documents complémentaires

N°	1	2	3	4	L	l	H rel.	H res.	Aménagements	Surf.	Surf. utile
A1	2	2	2		1,80	1,00	2,05		3 marches	1,80	
A2	2	2	1		1,60	1,00	2,10		1 marche	1,60	
A3	2	2	0		1,90	1,35	1,00			2,55	
S1	2	3	1	0	7,05	1,40	2,10			9,75	9,75
St					13,00					15,70	9,75

Décomposition de la structure en éléments constitutifs

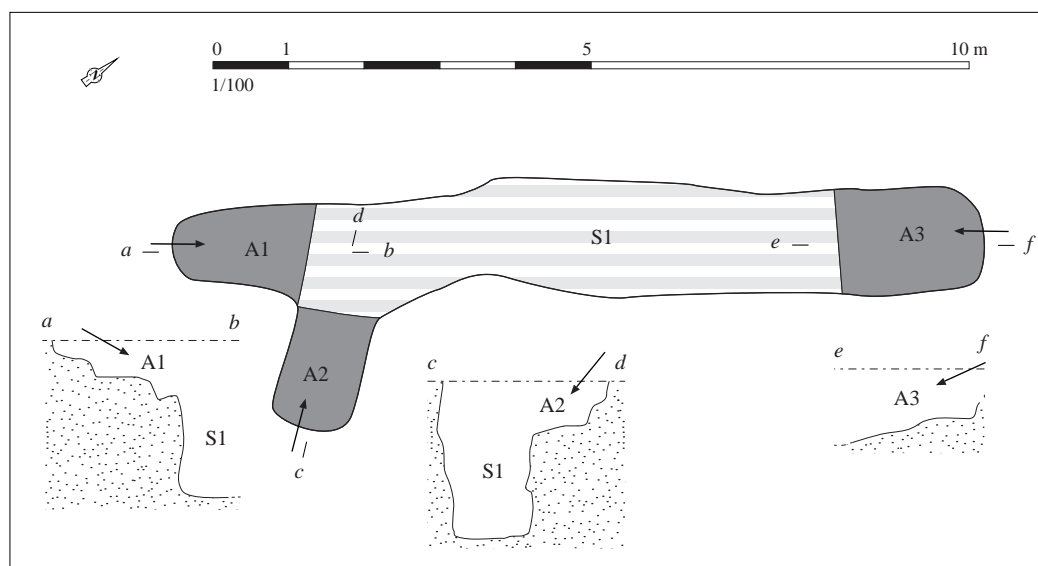

Relevé normalisé de la structure. DAO S. Bossard, d'après Lepaumier (dir.), 2007, p. 120, fig. 88

Situation géographique et contexte géologique			
Département	Calvados (14)	Lieu-dit IGN	
Commune	Saint-Martin-des-Entrées	Autre toponyme utilisé	Parc sur l'Herbage
Coordonnées Lambert II étendu		Position topographique	Replat
X =	382340	Nature du substrat	Calcaire et limons superficiels
Y =	2476920	Compacité du substrat	Indéterminé
Altitude NGF (m)	72		
Références cadastrales (2014)	Section	ZE	Parcelle Voie

Découverte, interventions et enregistrement		N° EA Patriarche	14 630 0012
Intervention(s) sur la structure étudiée		N° de la structure	
Année de découverte	1999	Opération(s) liée(s)	2108 / MARCIGNY Cyril / 1 / 1999
Type(s) d'intervention(s)	Fouille extensive		
Bibliographie			
<p>Marcigny et al., 2004 - □ MARCIGNY C., LEPAUMIER H., CARPENTIER V., CLÉMENT-SAULEAU S., MATTERNE-ZECK V., GAUMÉ E., GHESQUIÈRE E., GIAZZON D., "Un établissement agricole à caractère "aristocratique" du second âge du Fer à Saint-Martin-des-Entrées (Calvados)", <i>RAO</i>, t. 21, 2004, p. 63-94.</p>			

Contexte archéologique		Contexte renseigné ?	oui	Habitat rattaché	H23
<input checked="" type="checkbox"/> Habitat	<input type="checkbox"/> Voie protohistorique	<input type="checkbox"/> Enclos ou fossés non datés	<input type="checkbox"/> Meule		
<input type="checkbox"/> Espace funéraire	<input type="checkbox"/> Autre architecture souterraine	<input type="checkbox"/> Tessons de céramique	<input type="checkbox"/> Fragments d'argile cuite		
<input type="checkbox"/> Stèle	<input type="checkbox"/> Ensemble de structures mal défini	<input type="checkbox"/> Dépôt de haches à douille			
Habitat partiellement fouillé au cours d'une opération préventive.					
Structures en lien direct avec l'architecture souterraine		<input checked="" type="checkbox"/> Fossé	<input type="checkbox"/> Habitation probable	<input type="checkbox"/> Ensemble de trous de poteaux	

Architecture de la structure		Plan relevé ?	oui	Structure connue dans son ensemble ?	oui
Surface totale (m ²)	8,45	Longueur développée (m)	9,15	Nombre d'accès	2
Surface utilisable (m ²)	5,90	Type d'architecture	212	Nombre de salles distinctes	1
<p>Structure composée d'une salle de plan rectangulaire S1, creusée en fosse, et de deux accès A1 et A2. L'accès A1 correspond à un escalier doté de quatre marches transformé, après comblement partiel, en une rampe plane ; l'accès A2, plus étroit, débouche sur un fossé d'enclos contemporain à la structure et n'est pourvu que d'une marche. La salle S1 était intégralement boisée. Quatre paires de logements de poteaux, disposés en vis-à-vis, entaillent régulièrement les parois longitudinales de la salle, et devaient supporter une toiture artificielle. En outre, les parois et le sol de la salle étaient tapissées d'un liseré de limon brun, résultant de la décomposition du bois dans un milieu clos. Ainsi, cette pièce devait être intégralement boisée. À la jonction entre les accès et la salle, d'autres trous de poteaux ont été creusés, indiquant l'existence probable d'un système de fermeture de la salle à l'aide de deux portes (passages P1 et P2). Dans les parois, à chacun des deux passages, deux ancrages pour une traverse horizontale, épaisse de 0,15 m, ont été aménagés, à environ 0,80 m du sol de la salle.</p>					

Complements, mobiliers et datations

Types de mobiliers et vestiges pouvant être attribués à l'âge du Fer, découverts dans la structure

- | | | | |
|--|--|---|--|
| <input type="checkbox"/> Aucun (non fouillé) | <input type="checkbox"/> Élément lié à la prod. de sel | <input type="checkbox"/> Meule complète ou fragmentée | <input type="checkbox"/> Outillage lithique (silex taillé, perceur...) |
| <input type="checkbox"/> Aucun (vide) | <input type="checkbox"/> Fragment de bois | <input type="checkbox"/> Objet de parure métallique | <input type="checkbox"/> Peson |
| <input type="checkbox"/> Céramique | <input type="checkbox"/> Fgmt de TC avec empreinte de clayonnage | <input type="checkbox"/> Objet de parure non métallique | <input type="checkbox"/> Plaque foyère |
| <input type="checkbox"/> Charbon | <input type="checkbox"/> Fragment de terre cuite indéterminé | <input type="checkbox"/> Objet en fer | <input type="checkbox"/> Résidu d'activité métallurgique |
| <input type="checkbox"/> Chenet | <input type="checkbox"/> Fusaïole | <input type="checkbox"/> Ossement de faune | <input type="checkbox"/> Stèle |
| <input type="checkbox"/> Coquillage | <input type="checkbox"/> Hache à douille en alliage cuivreux | <input type="checkbox"/> Ossement humain | <input type="checkbox"/> Reste carpologique |
| <input type="checkbox"/> Creuset | <input type="checkbox"/> Hache lithique polie | <input type="checkbox"/> Ossement indéterminé | |

Complements et mobiliers liés à l'utilisation de la structure

L'accès A1 a été réaménagé au cours de l'utilisation : un remblai est venu s'appuyer contre les marches de l'escalier et, certainement recouvert de planches, a transformé la volée de marches en une rampe plane.

Vestige daté par ¹⁴CDatation ¹⁴C

Datation des mobiliers liés à l'utilisation

Borne inférieure

Borne supérieure

Fiable ?

 oui**Complements et mobiliers liés à l'abandon de la structure**

La salle a été comblée à l'aide d'une alternance de remblais de limon brun et de loess, alors que les éléments en bois étaient encore en place. Ces derniers se sont ensuite décomposés, aboutissant à la formation d'un limon brun-noir. La partie supérieure du comblement se compose de limon brun. La provenance du mobilier découvert sur le site n'est pas précisée, seule une analyse globale a été effectuée.

Vestige daté par ¹⁴CDatation ¹⁴C

Datation des mobiliers liés à l'abandon

Borne inférieure

Borne supérieure

Fiable ?

 oui**Complements et mobiliers postérieurs à l'abandon de la structure**

Une fosse est venue partiellement recouper la partie supérieure du remplissage de la salle.

Complements et mobiliers non rattachés à une phase précise

Datation des mobiliers non rattachés à une phase précise

Borne inférieure

Borne supérieure

Fiable ?

 oui

Interprétation de la structure Cave boisée

Fiabilité A1

Remarques Cave boisée de l'âge du Fer, en contexte d'habitat fouillé.

Documents complémentaires

N°	1	2	3	4	L	l	H rel.	H res.	Aménagements	Surf.	Surf. utile
A1	2	2	2		2,00	0,60	1,45		4 marches	1,25	
A2	2	2	1		1,65	0,40	1,30		2 marches	0,70	
S1	2	2	3	4	5,00	1,15	1,30	?	11 trous de poteaux	5,90	5,90
P1	4	3	1	3	0,30	0,60	?	?	1 trou de poteau et ancrages sur les parois	0,30	
P2	4	1	1	3	0,30	0,30	?	?	2 trous de poteaux et ancrages sur les parois	0,30	
St					9,15					26,90	5,90

Décomposition de la structure en éléments constitutifs

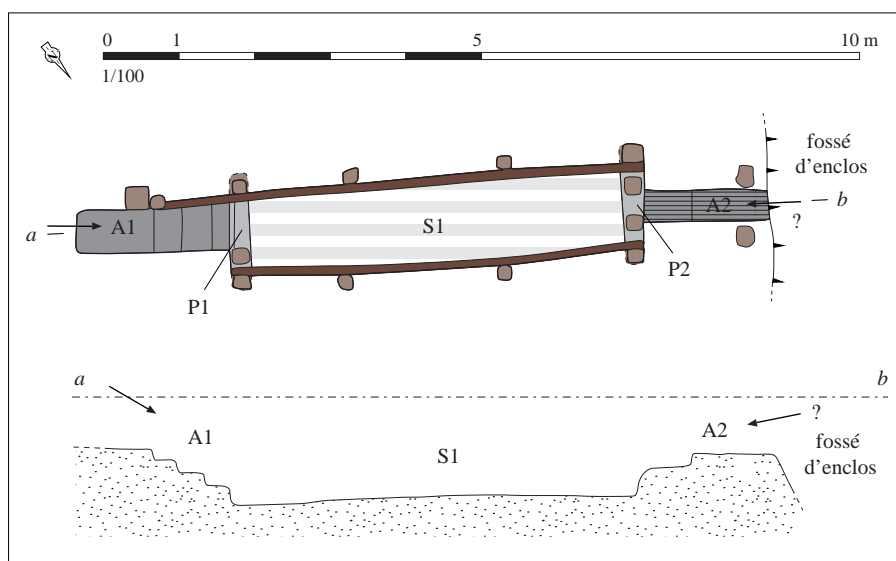

Relevé normalisé de la structure. DAO S. Bossard, d'après Marcigny et al., 2004, p. 78, fig. 15

